



**PHILIPS**

HR3551, HR3553  
HR3554, HR3555  
HR3556



EN	User manual	7	LV	Lietotāja rokasgrāmata	55
BG	Ръководство за потребителя	13	PL	Instrukcja obsługi	61
CS	Průručka pro uživatele	19	RO	Manual de utilizare	68
ET	Kasutusjuhend	25	RU	Руководство пользователя	74
HR	Korisnički priručnik	31	SK	Príručka užívateľa	80
HU	Felhasználói kézikönyv	37	SL	Uporabniški priročnik	87
KK	Қолданушының нұсқасы	43	SR	Korisnički priručnik	93
LT	Vartotojo vadovas	49	UK	Посібник користувача	99



1

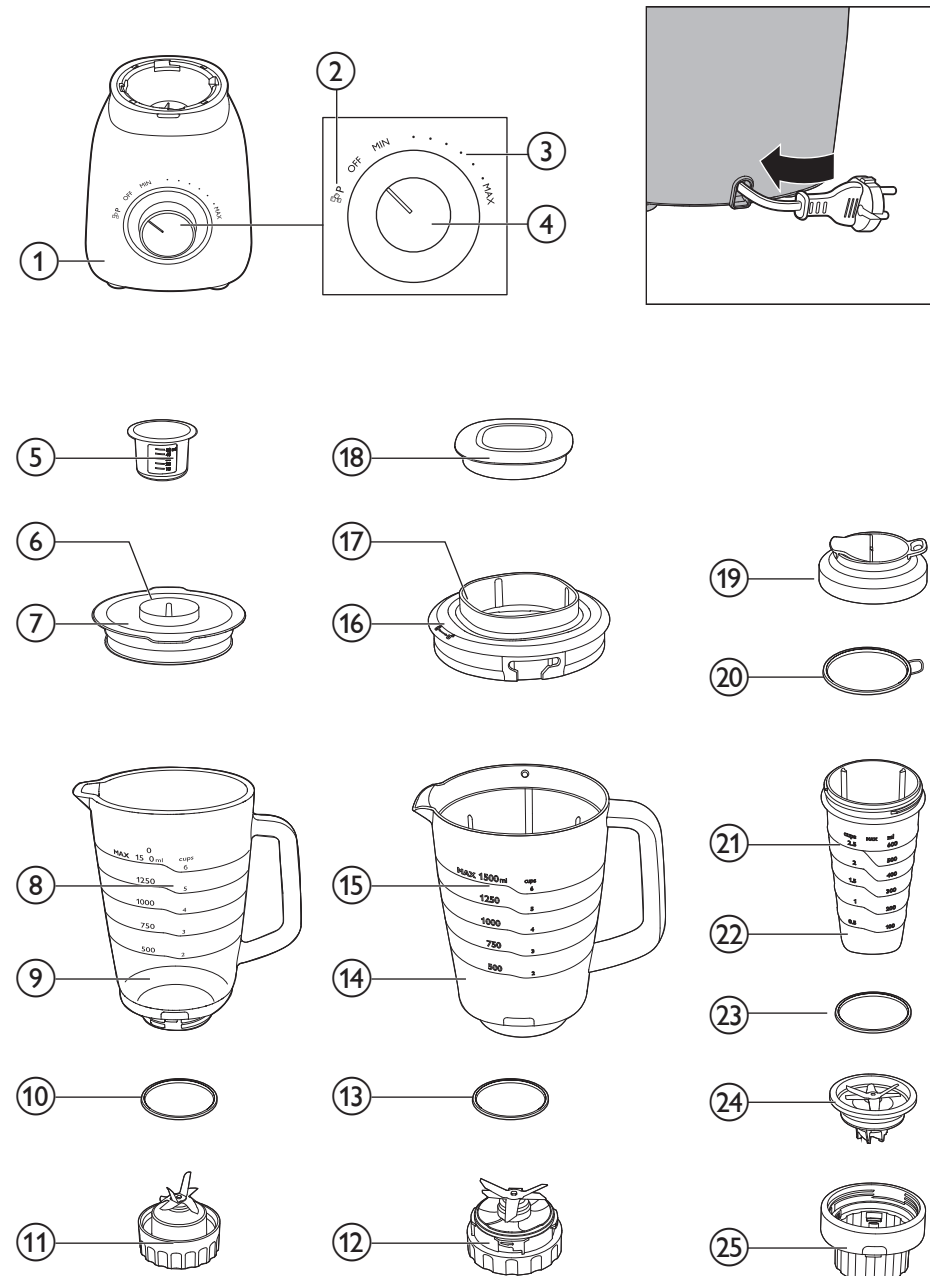



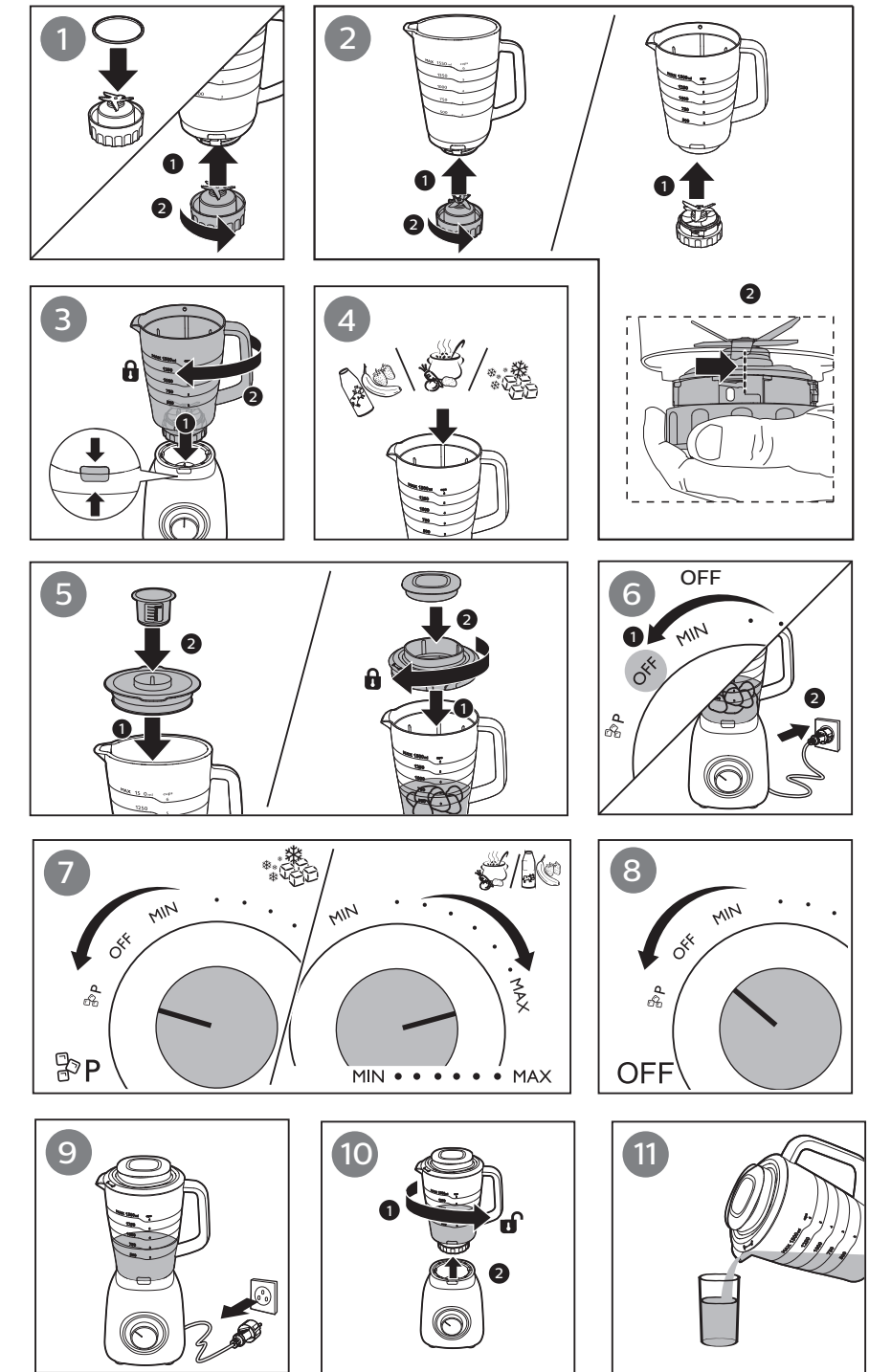

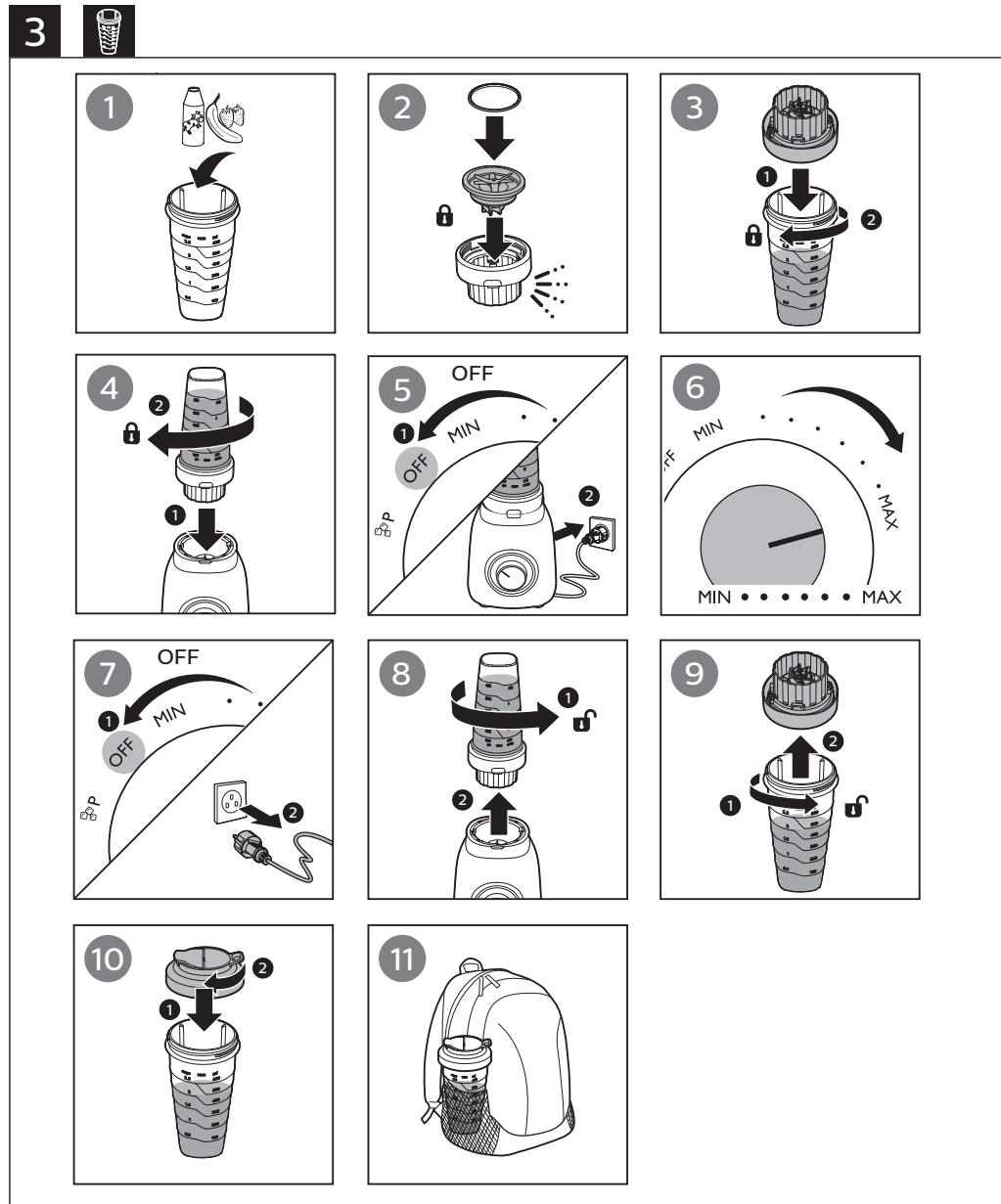















2



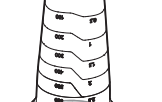





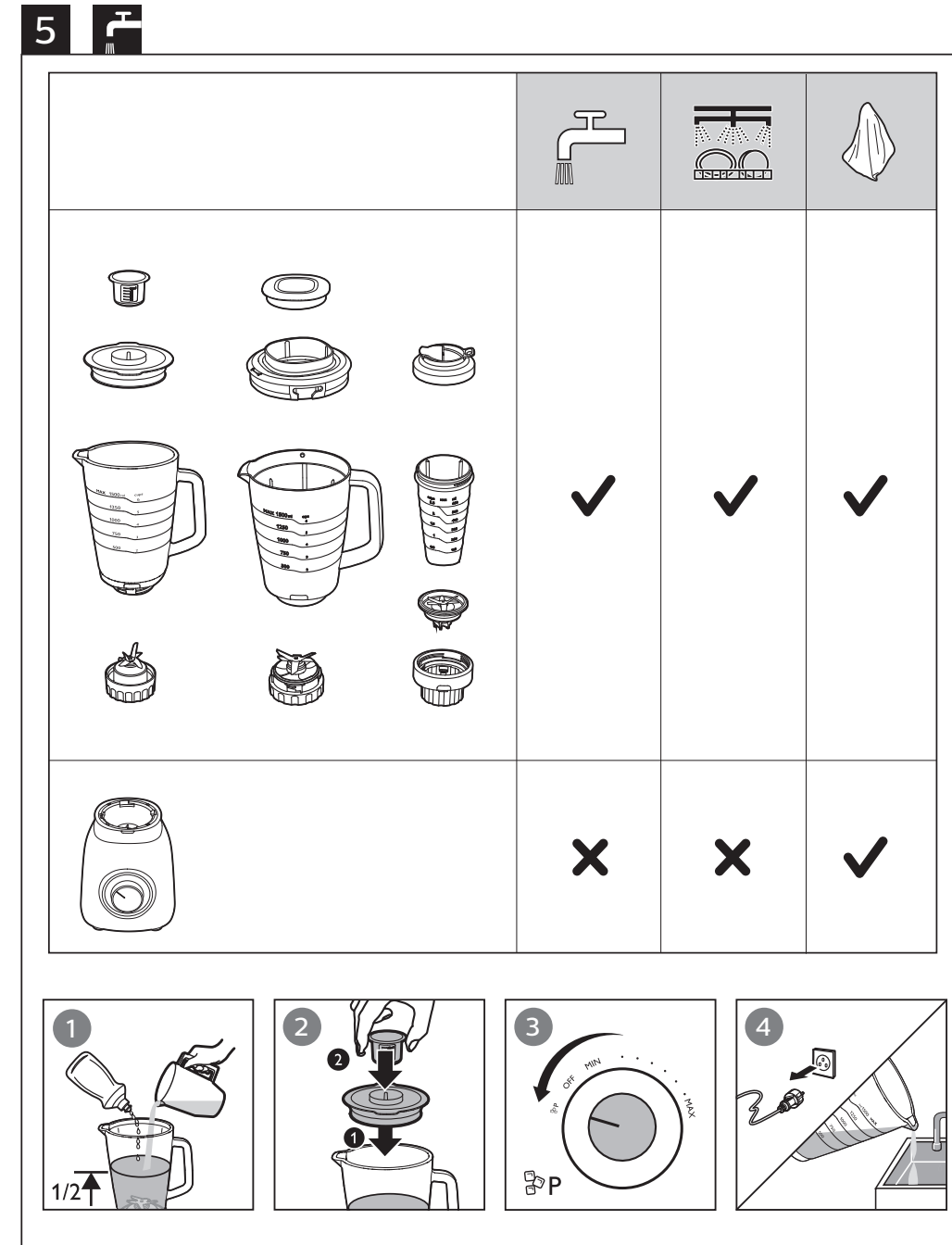



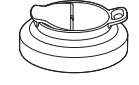
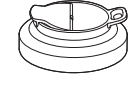
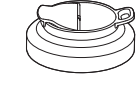



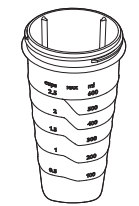
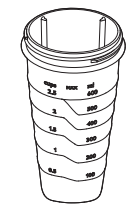
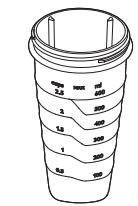

**4**

				
		1500 ml	MAX	60 - 90 sec.
		1500 ml	MAX	60 - 90 sec.
		1000 ml	MAX	60 - 120 sec.
		500 ml	MAX	40 sec.
		1500 ml	MAX	30 - 60 sec.
		6 x 	 P	10 x P - 12 x P
		4 x 	 P	5 x P - 8 x P
		200 g	MAX	1 min
		300 ml	MAX	1 min
		200 g	MAX	1 min
		250 ml	MAX	1 min

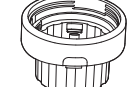
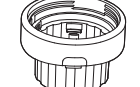

**6**

HR3553/HR3556	HR3551	HR3554
	 X2	 X2
	 X2	 X2
	 X2	 X2
	 X2	 X2
	 X2	 X2
	 X2	 X2
	 X2	 X2

# 1 Important

Congratulations on your purchase and welcome to Philips! To fully benefit from the support that Philips offers, register your product at [www.philips.com/welcome](http://www.philips.com/welcome).

Read this user manual carefully before you use the appliance, and save the user manual for future reference.

## Danger

- Never immerse the motor unit in water or any other liquid, nor rinse it under the tap. Use only a moist cloth to clean the motor unit.

## Warning

- Check if the voltage indicated on the appliance corresponds to the local mains voltage before you connect the appliance.
- If the mains cord is damaged, you must have it replaced by Philips, a service centre authorised by Philips or similarly qualified persons in order to avoid a hazard.
- Do not use the appliance if the plug, the mains cord or other parts are damaged.

- Never use the blender jar to switch the appliance on and off.
- Never let the appliance run unattended.
- This appliance shall not be used by children. Keep the appliance and its cord out of reach of children.
- Appliances can be used by persons with reduced physical, sensory or mental capabilities or lack of experience and knowledge if they have been given supervision or instruction concerning use of the appliance in a safe way and if they understand the hazards involved.
- Children shall not play with the appliance.
- Do not touch the blades, especially when the appliance is plugged in. The blades are very sharp.
- Be careful if hot liquid is poured into the food processor or blender as it can be ejected out of the appliance due to a sudden steaming.

- The appliance is intended to be used in household only.

### **Caution**

- Switch off the appliance and always disconnect from supply if it is left unattended and before assembling, disassembling, approaching parts that move in use or cleaning.
- Never use any accessories or parts from other manufacturers or that Philips does not specifically recommend. If you use such accessories or parts, your guarantee becomes invalid.
- Do not exceed the maximum indication on the blender jar.
- Do not exceed the maximum quantities and processing times indicated in the relevant table.
- The appliance can only be switched on if the blender jar is assembled on the motor unit correctly.

- In order to avoid a hazard due to inadvertent resetting of the thermal cut-out, this appliance must not be supplied through an external switching device, such as a timer, or connected to a circuit that is regularly switched on and off by the utility.

---

## **Blender**

### **Warning**

- Never reach into the blender jar with your fingers or an object while the appliance is running.
- Make sure the blade unit is securely fastened to the blender jar before you assemble the blender jar onto the motor unit.
- Do not touch the cutting edges of the blender blade unit when you handle or clean it. They are very sharp and you could easily cut your fingers on them.
- If the blade unit gets stuck, unplug the appliance before you

remove the ingredients that block the blades.

### Caution

- Read the cleaning procedure from “User Manual” before use.
- Never fill the blender jar with ingredients hotter than 60 °C.
- To prevent spillage, do not put more than 1.5 litres of liquid in the blender jar, especially when you process at a high speed. Do not put more than 1.25 litre in the blender jar when you process hot liquids or ingredients that tend to foam.
- If food sticks to the wall of the blender jar, switch off the appliance and unplug it. Then use a spatula to remove the food from the wall.
- Always make sure the lid is properly closed/assembled on the jar and the measuring cup is inserted properly in the lid before you switch on the appliance.

- Do not let appliance run for more than 2 minutes at time.
- Always let the appliance cool down to room temperature after each batch you process.
- Do not use glass jar right after taking it out from dishwasher or refrigerator. Let it stay at room temperature for at least 5 minutes before use.
- Noise level: Lc = 86dB(A)

---

## Electromagnetic fields (EMF)

This Philips appliance complies with all applicable standards and regulations regarding exposure to electromagnetic fields (EMF). If handled properly and according to the instructions in this user manual, the appliance is safe to use based on scientific evidence available today.

---

## Recycling

This symbol means that this product shall not be disposed of with normal household waste (2012/19/EU).



Follow your country's rules for the separate collection of electrical and electronic products. Correct disposal helps prevent negative consequences for the environment and human health.

---

## Built-in safety lock

This feature ensures that you can only switch on the appliance if the blender jar is assembled on the motor unit properly. If the blender jar, the mill or the chopper bowl is correctly assembled, the built-in safety lock will be unlocked.

---

## Overheat protection

The appliance is equipped with overheat protection. If the appliance overheats, it switches off automatically (which might occur during heavy processing jobs or if the appliance is not used according to the instructions in the user manual). If this happens, first switch off and unplug the appliance and let it cool down to room temperature. Then check if the quantity of ingredients you are processing does not exceed the quantity mentioned in the user manual or if something is blocking the blade unit. Then put the mains plug back into the power outlet and switch on the appliance again.

## 2 Overview (Fig. 1)

---

### Main unit

- ① Motor unit with control knob
- ② Pulse setting
- ③ Speed settings
- ④ Control knob

---

### Glass blender jar (HR3555/HR3556)

- ⑤ Measure cup
- ⑥ Opening in lid
- ⑦ Lid of the blender jar
- ⑧ Level indication
- ⑨ Blender jar
- ⑩ Sealing ring
- ⑪ Blade unit

---

### Plastic blender jar (HR3553)

- ⑫ Blade unit
- ⑬ Sealing ring
- ⑭ Blender jar
- ⑮ Level indication
- ⑯ Lid of the blender jar
- ⑰ Opening in lid
- ⑱ Small lid

---

### Tumbler (HR3551/HR3553/HR3554/HR3556)

- ⑲ Lid of the tumbler
- ⑳ Sealing ring of the lid
- ㉑ Tumbler
- ㉒ Level indication
- ㉓ Sealing ring of the blade unit
- ㉔ Blade unit of the tumbler
- ㉕ Collar



## 3 Before first use

Thoroughly clean the parts that will come in contact with food before you use the appliance for the first time (see chapter “Cleaning”).

### Note

- Do not exceed the maximum quantities and processing times indicated in Fig.3
- Do not operate the appliance for more than 60 seconds at a time when processing heavy loads and let it cool down to room temperature for next operation.
- Do not attempt to process very thick recipes such as bread dough or mash potatoes.

## 4 Using your blender

### Using the blender jar (Fig. 2)

The blender is intended for:

- 1 Blending fluids, e.g. dairy products, sauces, fruit juices, soups, mixed drinks, shakes.
- 2 Mixing soft ingredients, e.g. pancake batter or mayonnaise.
- 3 Pureeing cooked ingredients, e.g. for making baby food.

### Note

- Never overfill the blender jar above the maximum level indication (1.5 litres) to avoid spillage.

### Tip

- To process ingredients very briefly, turn the control knob to the pulse setting (**PULSE**) several times.
- Never use the pulse setting longer than a few seconds at a time.
- For chopping use cases, e.g. chop parsley, garlic, onion, etc., use the chopper accessory for best results (available only on model HR3556).
- For dry/wet grinding use cases, e.g. make coffee bean powder, chili powder, etc., use the mill accessory for best results (available only on model HR3556).

### Using the tumbler jar (Fig. 3)

Make your smoothies or shakes directly with the tumbler. Remove the blade unit and attach the lid of the tumbler. Then you can bring the tumbler out and enjoy directly.

### Note

- Never overfill the tumbler jar above the maximum level indication to avoid spillage.
- Never fill the tumbler jar with soft drinks to avoid spillage.

## 5 Cleaning

Easily cleaning the blender jar: Follow the steps: 1 2 3 4 in Fig.5.

### Note

- Make sure to turn the control knob to the pulse setting (**PULSE**) a few times.

## 6 Recipe

Ingredients	Quantity	Speed	Time
Water	400 ml	<b>MAX</b>	40 sec
Cooked potato	700 g		
Cooked carrot	200 g		



### Note

- Always let the appliance cool down to room temperature after each batch you process.

## 7 Guarantee & service

If you need service or information or if you have a problem, please visit the Philips website at [www.philips.com](http://www.philips.com) or contact the Philips Consumer Care Centre in your country (you find its phone number in the worldwide guarantee leaflet). If there is no Consumer Care Centre in your country, go to your local Philips dealer.



# 1 Важно

Поздравления за вашата покупка и добре дошли във Philips! За да се възползвате изцяло от предлаганата от Philips поддръжка, регистрирайте продукта си на [www.philips.com/welcome](http://www.philips.com/welcome).

Преди да използвате уреда, прочетете внимателно това ръководство за потребителя и го запазете за справка в бъдеще.

## Опасност

- Не потапяйте задвижващия блок във вода или друга течност и не го мийте с течаща вода. Почиствайте задвижващия блок само с влажна кърпа.

## Предупреждение

- Преди да включите уреда в електрически контакт, проверете дали посоченото върху уреда напрежение отговаря на това на местната електрическа мрежа.
- С оглед предотвратяване на опасност, при повреда в хранващия кабел той трябва да бъде сменен от Philips, оторизиран от Philips сервиз или квалифициран техник.
- Не използвайте уреда, ако щепселът, хранващият кабел или други части са повредени.
- Никога не използвайте каната на пасатора за включване и изключване на уреда.
- Никога не оставяйте уреда да работи без наблюдение.
- Този уред не бива да се използва от деца. Пазете уреда и кабела далече от достъп на деца.
- Този уред може да се използва от хора с намалени физически възприятия или умствени недостатъци или без опит и познания, ако са под наблюдение или са инструктирани за безопасна употреба на уреда и са разбрали евентуалните опасности.
- Не позволявайте на деца да си играят с уреда.
- Не докосвайте остриетата, особено когато уредът е включен в контакта. Ножовете са много остри.

- Бъдете внимателни, ако наливате горещи течности в кухненския робот или пасатора, тъй като поради изпаренията може ненадейно да пръсне течност навън.
- Този уред е предназначен само за домакински цели.

### **Внимание**

- Изключете уреда и винаги изваждайте щепсела от контакта, ако го оставяте без надзор, както и преди сглобяване, разглобяване, приближаване към части, които се движат при употреба, или при почистване.
- Никога не използвайте аксесоари или части от други производители или такива, които не са специално препоръчвани от Philips. При използване на такива аксесоари или части вашата гаранция става невалидна.
- Не превишавайте максималното ниво, обозначено на каната на пасатора.

- Не превишавайте максималните количества и времена за обработване, посочени в съответната таблица.
- Уредът може да бъде включен само ако каната на пасатора е сглобена правилно към задвижващия блок.
- За да се избегне евентуална опасност вследствие на спонтанно превключване на термичния прекъсвач, този уред не бива никога да се свързва към външен превключвател, например таймер, нито да се свързва към верига, която често се включва и изключва от енергоснабдяването.

---

## **Блендер**

### **Предупреждение**

- Никога не бъркайте в каната на пасатора с пръсти или някакъв предмет по време на работа на уреда.
- Убедете се, че режещият блок е здраво затегнат към каната на пасатора, преди да монтирате каната към задвижващия блок.

- Не докосвайте остриетата на режещия блок на пасатора, когато боравите с него или го почиствате. Те са много остри и лесно можете да порежете пръстите си.
- Ако режещият блок заседне, изключете уреда от контакта, преди да отстраните продуктите, които са задръстили ножовете.

### Внимание

- Преди употреба се запознайте с процедурата за почистване от "Ръководството за потребителя".
- Никога не сипвайте в каната на пасатора продукти, които са по-горещи от 60 °С.
- За да избегнете разливане, не сипвайте повече от 1,5 литра течност в каната на пасатора, особено когато работите на високи обороти. Не сипвайте повече от 1,25 литър в каната на пасатора, когато обработвате горещи течности или продукти, които се разпенват.
- Ако по стената на каната полепнат продукти, изключете уреда и извадете

щепсела от контакта. След това отстранете продуктите с лопатка.

- Винаги проверявайте дали капакът е добре затворен/сглобен върху каната и дали мерната чаша е сложена правилно в капака, преди да включите уреда.
- Не оставяйте уреда да работи повече от 2 минути без прекъсване.
- Винаги изчакайте уреда да изстине до стайна температура, преди да обработите поредното количество.
- Не използвайте стъклената кана веднага след като я извадите от съдомиялната или хладилника. Оставете я на стайна температура за поне 5 минути преди употреба.
- Ниво на шума:  $L_c = 86 \text{ dB(A)}$

---

### Електромагнитни полета (EMF)

Този уред на Philips е в съответствие с нормативната уредба и всички действащи стандарти, свързани с излагането на електромагнитни излъчвания. Ако се употребява правилно и съгласно указанията в това ръководство за потребителя, уредът е безопасен за използване според наличните досега научни факти.

---

## Рециклиране

Този символ означава, че продуктът не може да се изхвърля заедно с обикновените битови отпадъци (2012/19/EU).



Следвайте правилата на държавата си относно разделното събиране на електрическите и електронните уреди. Правилното изхвърляне помага за предотвратяването на потенциални негативни последици за околната среда и човешкото здраве.

---

## Вградена защитна блокировка

Тази функция гарантира, че ще можете да включите уреда само ако каната на пасатора е сглобена правилно към задвижващия блок. Ако каната на пасатора, мелачката или купата на кълцашата приставка са сглобени правилно, вградената защитна блокировка ще се отключи.

---

## Защита срещу прегряване

Уредът разполага със защита срещу прегряване. Ако уредът прегрее, то той ще се изключи автоматично (което може да се случи по време на интензивна обработка или ако уредът не се използва съгласно указанията в ръководството за потребителя). В такъв случай първо изключете уреда, извадете щепсела от контакта и оставете уреда да изстине до стайна температура. След това проверете дали количеството на обработваните продукти не надвишава посоченото в ръководството за потребителя количество и дали нещо не блокира режещия блок. След това отново включете щепсела в контакта и включете уреда.

## 2 Преглед (фиг. 1)

---

### Главно устройство

- ① Задвижващ блок с регулиращ ключ
- ② Настройка за импулсен режим
- ③ Настройки за скорост
- ④ Регулиращ ключ

---

### Стъклена кана на пасатора (HR3555/HR3556)

- ⑤ Мерителна чаша
- ⑥ Отвор в капака
- ⑦ Капак на каната на пасатора
- ⑧ Показател за ниво
- ⑨ Кана на пасатора
- ⑩ Уплътнителен пръстен
- ⑪ Режещ блок

---

### Пластмасова кана на пасатора (HR3553)

- ⑫ Режещ блок
- ⑬ Уплътнителен пръстен
- ⑭ Кана на пасатора
- ⑮ Показател за ниво
- ⑯ Капак на каната на пасатора
- ⑰ Отвор в капака
- ⑱ Малък капак

## Кана (HR3551/HR3553/ HR3554/HR3556)

- 19 Капак на чашата
- 20 Уплътнителен пръстен на капака
- 21 Кана
- 22 Индикация за ниво
- 23 Уплътнителен пръстен на режещ блок
- 23 Режещ блок на кана
- 25 Яка

## 3 Преди първата употреба

Почистете старателно частите, които влизат в контакт с храна, преди да използвате уреда за първи път (вижте раздел "Почистване").

### Забележка

- Не превишавайте максималните количества и време за обработка, посочени на Фиг. 3
- Не допускате уредът да работи повече от 60 секунди, когато обработва по-голямо количество продукти, и го оставете да се охлади до стайна температура, преди да го използвате отново.
- Не се опитвайте да обработвате прекалено плътни продукти, като например тесто за хляб или картофено пюре.

## 4 Използване на вашия пасатор

### Използване на каната на пасатора (фиг. 2)

Пасаторът е предназначен за:

- 1 Разбъркване на течности, напр. млечни продукти, сосове, плодови сокове, супи, коктейли, шейкове.
- 2 Разбъркване на меки продукти, като тесто за палачинки или майонеза.
- 3 Приготвяне на пюре от сварени продукти, напр. за приготвяне на бебешки храни.

### Забележка

- Никога не препъвайте каната на пасатора над показателя за максимално ниво (1,5 литра), за да избегнете разливане.

### Съвет

- За да обработите продуктите за много кратък период, завъртете регулиращия ключ на импулсна настройка (**PULSE**) няколко пъти.
- Не ползвайте импулсия режим в продължение на повече от няколко секунди наведнъж.
- За кълцане, например кълцане на магданоз, чесън, лук и др., използвайте кълцачата приставка за най-добри резултати (налична само за модел HR3556).
- За сухо/мокро смилане, например смилане на кафе на зърна на прах, лют червен пипер и др., използвайте мелачката за най-добри резултати (налична само за модел HR3556).

## Използване на чашата на пасатора (фиг. 3)

Направете си плодови смутита или шейкове директно в чашата. Свалете режещия блок и поставете капака на чашата. След това можете да извадите чашата и направо да се наслаждавате.

### Забележка

- Никога не препълвайте чашата на пасатора над показателя за максимално ниво, за да избегнете разливане.
- Никога не сипвайте безалкохолни напитки в чашата на пасатора, за да избегнете разливане.

## 5 Почистване

Лесно почистване на каната на пасатора: Следвайте стъпките: 1, 2, 3, 4 във Фиг. 5.

### Забележка

- Завъртете регулиращия ключ на импулсната настройка (PULSE) няколко пъти.

## 6 Рецепта

Съставки	Количество	Скорост	Време
Вода	400 мл	MAX	40 сек
Варени картофи	700 г		
Варени моркови	200 г		

### Забележка

- Винаги изчаквайте уреда да изстине до стайна температура, преди да обработите поредното количество.

## 7 Гаранция и сервизно обслужване

Ако се нуждаете от сервизно обслужване или информация, или имате проблем, посетете уеб сайта на Philips на адрес [www.philips.com](http://www.philips.com) или се обърнете към Центъра за обслужване на потребители на Philips във вашата страна (телефонния му номер ще намерите в международната гаранционна карта). Ако във вашата страна няма център за обслужване на потребители, обърнете се към местния търговец на уреди на Philips.

# 1 Důležité

Společnost Philips Vám gratuluje ke koupi a vítá Vás! Chcete-li plně využívat výhod, které nabízí podpora společnosti Philips, zaregistrujte svůj výrobek na adrese [www.philips.com/welcome](http://www.philips.com/welcome).

Před použitím přístroje si pečlivě přečtěte tuto uživatelskou příručku a uschovejte ji pro budoucí použití.

## Nebezpečí

- Motorovou jednotku nikdy neponořujte do vody nebo jiné kapaliny, ani ji neproplachujte pod tekoucí vodou. Motorovou jednotku čistěte pouze navlhčeným hadříkem.

## Varování

- Dříve než přístroj připojíte do sítě, zkontrolujte, zda napětí uvedené na přístroji souhlasí s napětím v místní elektrické síti.
- Pokud je poškozen napájecí kabel, musí jeho výměnu provést společnost Philips, autorizovaný servis společnosti Philips nebo obdobně kvalifikovaní pracovníci, aby se předešlo možnému nebezpečí.

- Pokud byste zjistili poškození na zástrčce, napájecím kabelu nebo na jiném dílu, přístroj nepoužívejte.
- Nepoužívejte nádobu mixéru k zapínání nebo vypínání přístroje.
- Nikdy nenechte přístroj pracovat bez dozoru.
- Přístroj nesmějí používat děti. Přístroj a napájecí kabel udržujte mimo dosah dětí.
- Přístroje mohou používat osoby se sníženými fyzickými, smyslovými nebo duševními schopnostmi nebo nedostatkem zkušeností a znalostí, pokud jsou pod dohledem nebo byly poučeny o bezpečném používání přístroje a rozumí všem rizikům spojeným s používáním přístroje.
- Děti si s přístrojem nesmí hrát.
- Nedotýkejte se nožů, zejména dokud je přístroj připojen k napájecí síti. Nože jsou velmi ostré.



- Při nalévání horkých tekutin do kuchyňského robota nebo mixéru buďte opatrní, může nečekaně vystříknout.
- Tento přístroj je navržen pouze pro domácí používání.

### **Upozornění**

- Pokud zařízení zůstane bez dozoru, před složením, rozložením, čištěním nebo manipulací s pohyblivými částmi, jej vždy vypněte a odpojte od napájení.
- Nikdy nepoužívejte příslušenství nebo díly od jiných výrobců nebo takové, které nebyly doporučeny společností Philips. Použijete-li takové příslušenství nebo díly, pozbývá záruka platnosti.
- Nepřekračujte maximální hladinu, která je na nádobě mixéru vyznačena.
- Nikdy nepřekračujte maximální množství a dobu zpracování potravin uvedené v příslušných tabulkách.

- Přístroj lze zapnout pouze v případě, že je nádoba mixéru správně nasazena na motorové jednotce.
- Abyste předešli možnému nebezpečí kvůli nezáměrnému resetování tepelné pojistky, nesmí být tento přístroj nikdy připojený k externímu spínacímu zařízení, jako je např. časový spínač, nebo k obvodu, který je pravidelně zapínán a vypínán.

---

### **Mixér**

#### **Varování**

- Nikdy nevkládejte do nádoby mixéru prsty ani jiné předměty, když je přístroj v chodu.
- Před připevněním nádoby mixéru k motorové jednotce zkontrolujte, zda je nožová jednotka řádně upevněna k nádobě mixéru.
- Při čištění a manipulaci se nedotýkejte ostří nožů mixéru. Jsou velice ostré a snadno byste si o ně mohli pořezat prsty.

- Pokud se nožová jednotka zasekne, odpojte přístroj ze sítě ještě před odstraňováním přísad, které ji zablokovaly.

### Upozornění

- Před použitím si v „Uživatelské příručce“ přečtěte, jak postupovat při čištění.
- Nikdy neplňte nádobu mixéru přísadami, které jsou teplejší než 60 °C.
- Nenalévejte do nádoby mixéru více než 1,5 litru tekutin, především v případech, kdy je zpracováváte vysokou rychlostí. Mohlo by dojít k rozlití. Pokud zpracováváte horké tekutiny nebo pěnové ingredience, nenalévejte do nádoby mixéru více než 1,25 litru tekutin.
- Pokud se na stěnách nádoby mixéru přichytí jídlo, přístroj vypněte a odpojte ze zásuvky. Poté přichycené jídlo ze stěn odstraňte stěrkou.

- Před zapnutím přístroje se vždy ujistěte, že víko je řádně zavřeno/nasazeno na nádobě a odměrka je správně vložena do víka.
- Nenechávejte přístroj v trvalém chodu déle než 2 minuty.
- Po zpracování každé dávky nechte přístroj vychladnout na pokojovou teplotu, než budete pokračovat.
- Nepoužívejte skleněnou nádobu ihned po vyjmutí z myčky nebo lednice. Nechejte ji před použitím stát alespoň 5 minut při pokojové teplotě.
- Hladina hluku:  
Lc = 86 dB(A)

---

### Elektromagnetická pole (EMP)

Tento přístroj Philips odpovídá všem platným normám a předpisům týkajícím se elektromagnetických polí (EMF). Pokud je správně používán v souladu s pokyny uvedenými v této uživatelské příručce, je jeho použití podle dosud dostupných vědeckých poznatků bezpečné.

---

## Recyklace

Tento symbol znamená, že výrobek nelze likvidovat s běžným komunálním odpadem (2012/19/EU).



Řiďte se pravidly vaší země pro sběr elektrických a elektronických výrobků. Správnou likvidací pomůžete předejít negativním dopadům na životní prostředí a lidské zdraví

---

## Vestavěný bezpečnostní vypínač

Tato funkce zajišťuje, aby bylo možné zapnout přístroj pouze v případě, že jsou nádoba mixéru a motorová jednotka správně sestaveny. Pokud je nádoba mixéru, mlýnku nebo mísa sekáčku řádně nasazena, integrovaný bezpečnostní vypínač se odblokuje.

---

## Ochrana přehřátí

Přístroj je vybaven ochranou proti přehřátí. Pokud se zařízení přehřívá, automaticky se vypne (což se může stát během zpracování tvrdších ingrediencí nebo pokud zařízení nepoužíváte podle uživatelské příručky). Pokud k tomu dojde, přístroj nejdříve vypněte a odpojte jej od elektrické sítě, pak jej nechte vychladnout na pokojovou teplotu. Následně zkontrolujte, zda množství zpracovávaných přísad není větší než množství specifikované v uživatelské příručce, nebo zda něco neblokuje nožovou jednotku. Poté zástrčku znovu zapojte do zásuvky a přístroj opět zapněte.

## 2 Přehled (obr. 1)

---

### Hlavní jednotka

- ① Motorová jednotka s ovládacím knoflíkem
- ② Nastavení pulzace
- ③ Nastavení rychlosti
- ④ Ovládací knoflík

---

### Skleněná nádoba mixéru (HR3555/HR3556)

- ⑤ Odměrka
- ⑥ Otvor ve víku
- ⑦ Víko nádoby mixéru
- ⑧ Ryska hladiny
- ⑨ Nádoba mixéru
- ⑩ Těsnicí kroužek
- ⑪ Nožová jednotka

---

### Plastová nádoba mixéru (HR3553)

- ⑫ Nožová jednotka
- ⑬ Těsnicí kroužek
- ⑭ Nádoba mixéru
- ⑮ Ryska hladiny
- ⑯ Víko nádoby mixéru
- ⑰ Otvor ve víku
- ⑱ Malé víko

## Sklenice (HR3551/ HR3553/HR3554/ HR3556)

- ①9 Víko sklenice
- ②0 Těsnicí kroužek víka
- ②1 Sklenice
- ②2 Ryska hladiny
- ②3 Těsnicí kroužek nožové jednotky
- ②4 Nožová jednotka sklenice
- ②5 Objímka

## 3 Před prvním použitím

Než přístroj poprvé použijete, pečlivě umyjte všechny díly, které přicházejí do styku s potravinami (viz kapitola „Čištění“).

### Note

- Nikdy nepřekračujte maximální množství a dobu zpracování potravin uvedené na obr. 3
- Při zpracování velkých dávek nepoužívejte přístroj nepřetržitě více než 60 sekund a poté nechte přístroj vychladnout na pokojovou teplotu.
- Nepokoušejte se zpracovávat velmi husté materiály, například chlebové těsto nebo šťouchané brambory.

## 4 Použití mixéru

### Použití nádoby mixéru (obr. 2)

Mixér je vhodný pro:

- 1 Mixování tekutin, například mléčných produktů, omáček, ovocných šťáv, polévek, míchaných nápojů či koktejlů.
- 2 Mixování měkkých přísad, například lívancového těsta nebo majonéz.
- 3 Šlehání vařených přísad, například k výrobě dětské stravy.

### Note

- Mixér nikdy nepřepněte nad ukazatel maximální úrovně (1,5 litru), aby nedošlo k rozliti.

### Upozornění

- Chcete-li ingredience zpracovávat jen krátce, otočte knoflík ovládní několikrát do polohy pulzace (**PULSE**).
- Nikdy nepoužívejte nastavení pulzace déle než několik sekund.
- Chcete-li sekat, např. petržel, česnek, cibuli atd., a docílit co nejlepších výsledků, použijte sekací příslušenství (k dispozici pouze u modelu HR3556).
- Pro co nejlepší výsledky při suchém/mokrém mletí, např. při výrobě prášku z kávových bobů, prášku z chilli atd., použijte příslušenství pro mletí (k dispozici pouze u modelu HR3556).

## Použití skleněné nádoby (obr. 3)

Připravte smoothies nebo koktejly přímo pomocí sklenice. Vyjměte nožovou jednotku a připojte víko sklenice. Pak stačí sklenici vyjmout a rovnou si pochutnat.



### Note

- Skleněnou nádobu nikdy nepřepřijte nad ukazatel maximální úrovně, aby nedošlo k rozlití.
- Skleněnou nádobu nikdy neplňte šumivými nápoji, jinak by došlo k rozlití.

## 5 Čištění

Snadný postup čištění nádoby mixéru: postupujte dle kroků: 1 2 3 4 na obr. 5.



### Note

- Nezapomeňte několikrát otočit knoflík ovládání do polohy pulzace (PULSE).

## 6 Recept

Ingredience	Množství	Frekvence	Time (Čas)
Voda	400 ml	MAX	40 s
Vařený brambor	700 g		
Vařená mrkev	200 g		



### Note

- Po zpracování každé dávky nechte přístroj vychladnout na pokojovou teplotu, než budete pokračovat.

## 7 Záruka a služby

Pokud byste měli jakýkoli problém nebo pokud potřebujete servis či nějakou informaci, navštivte web společnosti Philips na adrese [www.philips.com](http://www.philips.com) nebo kontaktujte středisko péče o zákazníky společnosti Philips ve své zemi (telefonní číslo najdete v záručním listu s celosvětovou platností). Pokud se ve vaší zemi středisko péče o zákazníky společnosti Philips nenachází, obraťte se na místního prodejce výrobků Philips.

# 1 Tähtis

Õnnitleme ostu puhul ja tervitame Philipsi poolt! Philipsi pakutava tootetoe eeliste täielikuks kasutamiseks registreerige oma toode veebisaidil [www.philips.com/welcome](http://www.philips.com/welcome).

Enne seadme kasutamist lugege hoolikalt kasutusjuhendit ning hoidke see edaspidiseks kasutamiseks alles.

## Oht

- Ärge kastke mootorit vette või muudesse vedelikesse ega loputage seda kraani all. Mootorisektsiooni puhastage ainult niiske lapiga.

## Hoiatus

- Enne seadme ühendamist vooluvõrku kontrollige, kas seadmele märgitud toitepinge vastab kohaliku elektrivõrgu pingele.
- Kui toitejuhe on kahjustatud, peab selle ohtlike olukordade vältimiseks uue vastu vahetama Philips, Philipsi volitatud hoolduskeskus või samaväärset kvalifikatsiooni omav isik.

- Ärge kasutage seadet kui pistik, toitejuhe või mõni muu osa on kahjustatud.
- Ärge kunagi kasutage mikserikannu seadme sisse või välja lülitamiseks.
- Ärge jätke töötavat seadet järelevalveta.
- Lapsed ei tohi seda seadet kasutada. Hoidke seade ja selle toitejuhe lastele kättesaamatus kohas.
- Seadmeid võivad kasutada füüsilise, meeletu- või vaimse puudega isikud või isikud, kellel puuduvad kogemused ja teadmised, kui neid valvatakse või neile on antud juhendid seadme ohutu kasutamise kohta ja kui nad mõistavad sellega seotud ohte.
- Lapsed ei tohi seadmega mängida.
- Kui seade on elektrivõrku ühendatud, ärge terasid puudutage. Terad on väga teravad.

- Olge ettevaatlik kuuma vedeliku valamisel köögikombaini või kannmikserisse, sest see võib ootamatu aurutamise tõttu seadmest välja paiskuda.
- Seade on mõeldud kasutamiseks ainult kodumajapidamises.

### **Ettevaatust**

- Enne seadme järelevalveta jätmist, seadmele detailide lisamist, eemaldamist või kasutamise või puhastamise ajal liikuvatele osadele lähenemist, lülitage seade välja ja eemaldage vooluvõrgust.
- Ärge kunagi kasutage teiste tootjate poolt tehtud tarvikuid või osi, mida Philips ei ole eriliselt soovitanud. Selliste tarvikute või osade kasutamisel kaotab garantii kehtivuse.
- Ärge ületage kannmikseri kannule märgitud maksimaaltaseme märgendit.

- Ärge ületage vastavs tabelis toodud toiduainete koguseid ega töötlemise kestust.
- Seadet saab sisse lülitada ainult siis, kui kannmikseri kann on õigesti mootori külge paigaldatud.
- Et ära hoida vigastusi, mis võivad tekkida termilise ohutuslüli ettekavatsematu lähtestamise tagajärjel, ei tohi seda seadet ühendada ei välise lülitusseadmega, nagu nt taimeriga, ega ühendada skeemiga, mida elektrivõrk korrapäraselt sisse-välja lülitab.

---

## **Kannmikser**

### **Hoiatus**

- Ärge kunagi pange sõrmi ega muid objekte töötava kannmikseri kannu.
- Veenduge selles, et lõiketerad oleks kindlalt kinnitatud kannmikseri kannu külge, enne kui paigaldate kannu mootorisektsiooni külge.



- Ärge katsuge käsitlemise ja puhastamise ajal kannmikseri löiketerade löikeservi. Need on väga teravad ja võite väga kergelt oma sõrmi vigastada.
- Löiketerade ummistumisel tõmmake enne löiketera tõkestavate koostisainete eemaldamist toitepistik seinakontaktist välja.

### Ettevaatust

- Enne kasutamist tutvuge kasutusjuhendi puhastustoimingute osaga.
- Ärge täitke kannmikserit toiduainetega, mis on kuumemad kui 60 °C.
- Mahaloksumise vältimiseks ärge pange kannmikseri kannu üle 1,5 liitri vedelikku, eriti kui kavatsete kasutada suure kiirusega režiimi. Ärge täitke kannmikseri kannu üle 1,25 liitri piiri, kui mikserdate kuumi vedelikke või komponente, mis lähevad vahtu.
- Kui toiduained kleepuvad mikserikannu seintele, lülitage seade välja ja eemaldage see elektrivõrgust. Seejärel kasutage toiduainete anuma seintelt eemaldamiseks spaatlit.
- Veenduge alati, et kaas oleks korralikult kannule peale pandud või külge pandud ja mõõtetass oleks korralikult kaane küljes, enne kui seadme sisse lülitate.
- Ärge laske seadmel korraga üle 2 minuti töötada.
- Pärast iga portsjoni töötlemist jahutage seade alati toatemperatuurini.
- Ärge kasutage klaaskannu kohe pärast seda, kui olete selle võtnud nõudepesumasinast või külmkapist välja. Laske sellel enne kasutamist 5 minutit toatemperatuuril seista.
- Müratase:  $L_c = 86 \text{ dB (A)}$

---

## Elektromagnetväljad (EMF)

See Philipsi seade vastab kõikidele kokkupuudet elektromagnetiliste väljadega (EMF) käsitlevatele kohaldatavatele standarditele ja õigusnormidele. Kui seadet käsitletakse õigesti ja käesolevale kasutusjuhendile vastavalt, on seda tänapäeval käibelolevate teaduslike teooriate järgi ohutu kasutada.

---

## Ringlussevõtt

See sümbol tähendab, et seda toodet ei tohi visata tavaliste olmejäätmete hulka (2012/19/EL).



Järgige elektriliste ja elektrooniliste toodete lahuskogumise kohalikke eeskirju. Õigel viisil kasutusest kõrvaldamine aitab ära hoida võimalikke kahjulikke tagajärgi keskkonnale ja inimese tervisele.

---

## Sisseehitatud ohutuslukk

See funktsioon tagab, et seadet on võimalik sisse lülitada üksnes siis, kui olete kannmikseri kannu õigesti mootori külge kinnitanud. Kui kannmikseri kann, peenestaja või hakkimiskann on korralikult kinnitatud, siis ohutuslukk avaneb.

---

## Ülekuumenemiskaitse

Seade on varustatud ülekuumenemiskaitsega. Ülekuumenemisel lülitub seade automaatselt välja (mida võib ette tulla juhul, kui töödeldav kogus on suur või kui seadet ei kasutata kasutusjuhendis toodud juhendite kohaselt). Kui mootori vooluringi kaitse lülitab mootori välja, lülitage kõigepealt seade välja, eemaldage pistik vooluvõrgust ja laske seadmel toatemperatuurile jahtuda. Seejärel veenduge, et töödeldavate koostisainete kogus ei ületa kasutusjuhendis ette nähtud kogust ning et miski ei ummista löiketera. Seejärel sisestage pistik uuesti seinakontakti ja lülitage seade sisse.

---

## 2 Ülevaade (joonis 1)

---

### Põhiseade

- ① Mootorisektsioon koos juhtnupuga
- ② Impulssrežiimi regulaator
- ③ Kiiruse regulaator
- ④ Juhtnupp

---

### Klaasist kannmikseri kann (HR3555/HR3556)

- ⑤ Mõõtetass
- ⑥ Kaanes olev ava
- ⑦ Kannmikseri kannu kaas
- ⑧ Taseme näidik
- ⑨ Kannmikseri kann
- ⑩ Rõngastihend
- ⑪ Löiketera

## Plastist kannmikseri kann (HR3553)

- ⑫ Lõiketera
- ⑬ Rõngastihend
- ⑭ Kannmikseri kann
- ⑮ Taseme näidik
- ⑯ Kannmikseri kannu kaas
- ⑰ Ava kaanes
- ⑱ Väike kaas

## Joogipudel (HR3551/HR3553/HR3554/HR3556)

- ⑲ Joogipudeli kaas
- ⑳ Kaane rõngastihend
- ㉑ Joogipudel
- ㉒ Taseme näidik
- ㉓ Lõiketera rõngastihend
- ㉔ Joogipudeli lõiketera
- ㉕ Krae

## 3 Enne esimest kasutamist

Enne seadme esmakasutust puhastage põhjalikult kõik toiduainetega kokkupuutuvad seadme osad (vt ptk „Puhastamine”).

### Note

- Ärge ületage tabelis toodud toiduainete maksimaalseid koguseid ega joonisel 3 näidatud töötlemise kestust.
- Ärge kasutage seadet raske koormusega pikemalt kui 60 sekundit. Laske seadmel jahtuda toatemperatuurini, enne kui töötlemist jätkate.
- Ärge püüdke töödelda väga pakse koostisaineid, näiteks leivatainast või kartuliputru.

## 4 Kannmikseri kasutamine

### Kannmikseri kasutamine (joonis 2)

Kannmikser on ette nähtud:

- 1 vedelike, nt piimatoodete, kastmete, puuviljamahlade, suppide, jookide ning kokteilide segamiseks;
- 2 pehmete koostisainete segamiseks, näiteks pannkoogitaina või majoneesi valmistamiseks.
- 3 keedetud koostisainete püreestamiseks, näiteks beebi toidu valmistamiseks.

### Note

- Mahaloksumise vältimiseks ärge kunagi täitke kannmikserit üle suurima lubatud taseme (1,5 liitrit).

### Näpunäide

- Koostisainete lühiajaliseks töötlemiseks keerake juhtnupp mõned korrad impulssrežiimi (**PULSE**).
- Ärge kunagi kasutage impulssrežiimi pikemalt kui mõni sekund.
- Hakkimiseks (nt peterselli, küüslaugu, sibula jne hakkimiseks) kasutage parimate tulemuste saavutamiseks hakkija tarvikut (saadaval ainult mudelile HR3556).
- Kuivade/märgade koostisainete peenestamiseks (nt kohviubadest pulbri valmistamine, tsillipulbri valmistamine jne) kasutage parimate tulemuste saavutamiseks peenestit (saadaval ainult mudelile HR3556).

## Joogipudeli kasutamine (joonis 2)

Valmistage smootid või segud otse joogipudelis. Võtke lõiketera välja ja pange joogipudelile kaas. Seejärel saate joogipudeli kaasa võtta ja jooki nautida.



### Note

- Mahaloksumise vältimiseks ärge kunagi täitke joogipudelit üle suurima lubatud taseme.
- Mahaloksumise vältimiseks ärge kunagi täitke joogipudelit karastusjoogiga.

## 5 Puhastamine

Kannmikseri kannu hõlbus puhastamine: järgige joonise 5 samme: 1, 2, 3, 4.



### Note

- Hoolitsege selle eest, et keerate juhtnupu paaril korral impulssrežiimile (PULSE).

## 6 Retsept

Koostisained	Kogus	Kiirus	Aeg
Vett	400 ml	MAX	40 s
Küpsetatud kartul	700 g		
Küpsetatud porgand	200 g		



### Note

- Pärast iga portsjoni töötlemist jahutage seade alati toatemperatuurini.

## 7 Garantii ja hooldus

Kui seadmed vajavad hooldust, soovite lisateavet või teil on probleeme seadmete kasutamisel, külastage Philipsi kodulehekülge aadressil [www.philips.com](http://www.philips.com) või võtke ühendust kohaliku Philipsi klienditeeninduskeskusega (telefoninumbri leiata garantiivoldikust). Kui teie riigis ei ole klienditeeninduskeskust, pöörduge Philipsi toodete kohaliku müügiesindaja poole.

# 1 Važno

Čestitamo na kupnji i dobro došli u Philips! Kako biste potpuno iskoristili podršku koju nudi Philips, registrirajte svoj proizvod na [www.philips.com/welcome](http://www.philips.com/welcome).

Prije uporabe aparata pažljivo pročitajte ovaj korisnički priručnik i spremite ga za buduće potrebe.

## Opasnost

- Jedinicu motora nikada nemojte uranjati u vodu ili neku drugu tekućinu i nemojte je ispirati pod vodom. Za čišćenje jedinice motora koristite vlažnu krp.

## Upozorenje

- Prije ukopčavanja aparata provjerite odgovara li mrežni napon naveden na aparatu naponu lokalne mreže.
- Ako se kabel za napajanje ošteti, mora ga zamijeniti tvrtka Philips, ovlaštenu Philips servisni centar ili neka druga kvalificirana osoba kako bi se izbjegle potencijalno opasne situacije.

- Aparat nemojte koristiti ako je oštećen utikač, mrežni kabel ili neki drugi dio.
- Nikada nemojte koristiti vrč blendera za uključivanje ili isključivanje aparata.
- Aparat nikad ne smije raditi bez nadzora.
- Djeca ne smiju koristiti ovaj aparat. Aparat i njegov kabel držite izvan dosega djece.
- Aparate mogu upotrebljavati osobe sa smanjenim fizičkim, senzornim ili mentalnim sposobnostima te osobe koje nemaju dovoljno iskustva i znanja, pod uvjetom da su pod nadzorom ili da su primili upute u vezi rukovanja aparatom na siguran način te razumiju moguće opasnosti.
- Djeca se ne smiju igrati aparatom.
- Nemojte dodirivati rezače, naročito dok je aparat ukopčan. Rezači su vrlo oštri.

- Budite pažljivi prilikom ulijeivanja vruće tekućine u aparat za obradu hrane ili blender jer bi mogla prskati uslijed iznenadnog stvaranja pare.
- Aparat je namijenjen isključivo uporabi u kućanstvu.

### **Pažnja**

- Aparat obavezno isključite i iskopčajte ako ga ostavljate bez nadzora, kao i prije sastavljanja, rastavljanja, pristupa pomičnim dijelovima tijekom uporabe ili čišćenja.
- Nikada nemojte upotrebljavati dodatke ili dijelove drugih proizvođača ili proizvođača koje tvrtka Philips nije izričito preporučila. Ako upotrebljavate takve dodatke ili dijelove, vaše jamstvo prestaje vrijediti.
- Nemojte premašiti oznaku za maksimalnu razinu naznačenu na vrču blendera.

- Nemojte premašiti maksimalne količine i vrijeme pripremanja naznačene u odgovarajućoj tablici.
- Aparat se može uključiti samo ako je vrč blendera pravilno pričvršćen na jedinicu motora.
- Kako biste izbjegli potencijalno opasne situacije nastale nehotičnim ponovnim postavljanjem toplinskog osigurača, aparat nikada nemojte spajati na vanjski uređaj za prebacivanje napona, kao što je mjerač vremena, niti na strujni krug koji se programirano uključuje i isključuje.

---

## **Blender**

### **Upozorenje**

- U vrč blendera nikada ne gurajte prste ili predmete dok aparat radi.
- Provjerite je li jedinica s rezačima sigurno pričvršćena u vrču blendera prije no što ga pričvrstite na jedinicu motora.

- Prilikom rukovanja rezačima blendera ili njihovog čišćenja nemojte dodirivati oštre rubove. Oni su vrlo oštri i mogli biste lako porezati prste na njima.
- Ako se jedinica s rezačima zaglavi, najprije iskopčajte aparat, a zatim izvadite sastojke koji smetaju.

### **Pažnja**

- Prije uporabe pročitajte upute o postupku čišćenja u korisničkom priručniku.
- U vrč blendera nikada nemojte stavljati sastojke čija je temperatura viša od 60 °C.
- Kako bi se spriječilo prolijevanje, u vrč blendera nemojte stavljati više od 1,5 litara tekućine, naročito u slučaju obrade pri velikoj brzini. Prilikom obrade vrućih tekućina ili namirnica koje stvaraju pjenu u vrč blendera nemojte stavljati više od 1,25 l sadržaja.
- Ako se hrana zalijepi za stjenku vrča blendera, isključite i iskopčajte aparat. Zatim lopaticom uklonite hranu sa stjenke.
- Prije no što uključite aparat obavezno provjerite je li poklopac pravilno zatvoren i pričvršćen na vrč, a mjerna posuda pravilno umetnuta u poklopac.
- Aparat ne smije raditi duže od 2 minute odjednom.
- Nakon obrade svakog dijela sastojaka aparat ostavite da se ohladi do sobne temperature.
- Nemojte koristiti stakleni vrč neposredno nakon vađenja iz perilice posuda ili hladnjaka. Ostavite ga na sobnoj temperaturi najmanje 5 minuta prije uporabe.
- Razina buke:  
Lc = 86 dB (A)



---

## Elektromagnetska polja (EMF)

Ovaj aparat tvrtke Philips sukladan je svim primjenjivim standardima i propisima koji se tiču izloženosti elektromagnetskim poljima (EMF). Ako aparatom rukujete ispravno i u skladu s uputama u ovom korisničkom priručniku, prema dostupnim znanstvenim dokazima aparat će biti siguran za uporabu.

---

## Recikliranje

Ovaj simbol naznačuje da se proizvod ne smije odlagati s uobičajenim otpadom iz kućanstva (2012/19/EU).



Poštujte propise svoje države o zasebnom prikupljanju električnih i elektroničkih proizvoda. Ispravno odlaganje pridonosi sprječavanju negativnih posljedica po okoliš i ljudsko zdravlje.

---

## Ugrađeni sigurnosni mehanizam

Ova značajka omogućava uključivanje aparata samo ako se vrč blendera pravilno montira na motornu jedinicu. Ako se vrč blendera, mlinac ili posuda sjeckalice ispravno postavi, otključat će se ugrađeni sigurnosni mehanizam.

---

## Zaštita od pregrijavanja

Aparat ima zaštitu od pregrijavanja. Ako se aparat pregrije, automatski će se isključiti (to se može dogoditi uslijed prevelikog opterećenja ili ako se aparat ne koristi sukladno uputama u korisničkom priručniku). Ako se to dogodi, najprije isključite i iskopčajte aparat i ostavite ga da se ohladi do sobne temperature. Zatim provjerite da količina sastojaka koje obrađujete ne prelazi količinu navedenu u korisničkom priručniku ili da ne postoji nešto što ometa jedinicu s rezačima. Zatim vratite utikač u utičnicu i ponovo uključite aparat.

---

## 2 Pregled (slika 1)

---

### Glavna jedinica

- ① Jedinica motora s regulatorom
- ② Postavka pulsiranja
- ③ Postavke brzine
- ④ Regulator

---

### Stakleni vrč blendera (HR3555/HR3556)

- ⑤ Mjerna šalica
- ⑥ Otvor u poklopcu
- ⑦ Poklopac vrča blendera
- ⑧ Oznaka razine
- ⑨ Vrč blendera
- ⑩ Brtveni prsten
- ⑪ Jedinica s rezačima

## Plastični vrč blendera (HR3553)

- ⑫ Jedinica s rezačima
- ⑬ Brtveni prsten
- ⑭ Vrč blendera
- ⑮ Oznaka razine
- ⑯ Poklopac vrča blendera
- ⑰ Otvor u poklopcu
- ⑱ Mali poklopac

## Posuda za miješanje (HR3551/HR3553/ HR3554/HR3556)

- ⑲ Poklopac posude za miješanje
- ⑳ Brtveni prsten poklopca
- ㉑ Posuda za miješanje
- ㉒ Oznaka razine
- ㉓ Brtveni prsten jedinice s rezačima
- ㉔ Jedinica s rezačima posude za miješanje
- ㉕ Prsten

## 3 Prije prve uporabe

Prije prve uporabe aparata temeljito očistite dijelove aparata koji dolaze u kontakt s hranom (pogledajte poglavlje "Čišćenje").

### Napomena

- Nemojte premašiti maksimalne količine i vrijeme obrade naznačene na slici 3.
- Ako radite s velikim količinama, nemojte ostavljati aparat da radi duže od 60 sekundi bez zaustavljanja i prije sljedeće operacije ga ostavite da se ohladi na sobnu temperaturu.
- Nemojte pokušavati gnječiti krumpir ili obrađivati vrlo debele sastojke kao što je tijesto za kruh.

## 4 Uporaba blendera

### Uporaba vrča blendera (slika 2)

Blender je namijenjen:

- 1 Miješanju tekućina, primjerice mliječnih proizvoda, umaka, voćnih sokova, juha, miješanih pića, frapea.
- 2 Miješanju mekih sastojaka, primjerice tijesta za palačinke ili majoneze.
- 3 Miješanju kuhanih sastojaka, primjerice za dječju hranu.

### Napomena

- Vrč blendera nikada nemojte puniti iznad oznake maksimalne razine (1,5 l) kako ne bi došlo do proljevanja.

### Savjet

- Za kratku obradu sastojaka nekoliko puta okrenite regulator na postavku pulsiranja (**PULSE**).
- Postavku pulsiranja nikada ne koristite duže od nekoliko sekundi odjednom.
- Za sjeckanje, npr. peršina, češnjaka, luka itd., koristite dodatak za sjeckanje kako biste postigli najbolje rezultate (dostupno samo kod modela HR3556).
- Za suho/vlažno mljevenje, npr. kave, čilija itd., koristite dodatak za mljevenje kako biste postigli najbolje rezultate (dostupno samo kod modela HR3556).

## Uporaba vrča posude za miješanje (slika 3)

Pripremajte smoothije ili frappee izravno pomoću posude za miješanje. Izvadite jedinicu s rezačima i pričvrstite poklopac posude za miješanje. Zatim možete izvaditi posudu za miješanje i uživati izravno.



### Napomena

- Vrč posude za miješanje nikada nemojte puniti iznad oznake maksimalne razine kako ne bi došlo do proljevanja.
- Vrč posude za miješanje nikada nemojte puniti gaziranim pićima kako ne bi došlo do proljevanja.

## 5 Čišćenje

Jednostavno čišćenje vrča blendera: slijedite korake: 1 2 3 4 na slici 5.



### Napomena

- Regulator svakako okrenite na postavku pulsiranja (PULSE) nekoliko puta.

## 6 Recept

Sastojci	Količina	Brzina	Vrijeme
Voda	400 ml	MAX	40 s
Kuhani krumpir	700 g		
Kuhana mrkva	200 g		



### Napomena

- Nakon obrade svakog dijela sastojaka aparat ostavite da se ohladi do sobne temperature.

## 7 Jamstvo i servis

Ako su vam potrebne informacije ili pomoć, posjetite web-mjesto tvrtke Philips na [www.philips.com](http://www.philips.com) ili se obratite Philips centru za korisničku podršku u svojoj državi (telefonski broj se nalazi u međunarodnom jamstvenom listu). Ako u vašoj državi ne postoji centar za korisničku podršku, obratite se lokalnom prodavaču proizvoda tvrtke Philips.

# 1 Fontos tudnivalók

Köszönjük, hogy Philips terméket vásárolt, és üdvözljük a Philips világában! A Philips által biztosított támogatás teljes körű igénybevételehez regisztrálja termékét a

[www.philips.com/welcome](http://www.philips.com/welcome) weboldalon.

A készülék első használata előtt figyelmesen olvassa el a használati útmutatót, és őrizze meg későbbi használatra.

## Veszély

- Ne merítse a motoregységet vízbe vagy más folyadékba, és ne öblítse le folyó víz alatt. A motoregységet csak nedves ruhával tisztítsa.

## Figyelem

- A készülék csatlakoztatása előtt ellenőrizze, hogy a rajta feltüntetett feszültség egyezik-e a helyi hálózatéval.
- Ha a hálózati kábel meghibásodik, a kockázatok elkerülése érdekében Philips szakszervizben vagy hivatalos szakszervizben ki kell cserélni.
- Ne használja a készüléket, ha a csatlakozódugó, a

hálózati kábel vagy egyéb alkatrészek megsérültek.

- Soha ne használja a turmixkelyhet a készülék be- vagy kikapcsolásához!
- Ne működtesse a készüléket felügyelet nélkül.
- A készüléket gyermekek nem használhatják. A készüléket és a vezetéket tartsa gyermekektől távol.
- A készülékeket csökkent fizikai, érzékelési vagy szellemi képességekkel rendelkező, vagy a készülékek működtetésében járatlan személyek is használhatják, amennyiben ezt felügyelet mellett teszik, illetve ismerik a készülékek biztonságos működtetésének módját és az azzal járó veszélyeket.
- Ne engedje, hogy gyermekek játsszanak a készülékkel.
- Ne nyúljon az aprítókésekhez, ha a készülék csatlakoztatva van. Az aprítókések nagyon élesek.

- Legyen óvatos, ha forró folyadékot önt a konyhai robotgépbe, vagy a turmixgépbe, mivel az a hirtelen párolgás következtében kifuthat a készülékből.
- A készülék kizárólag háztartási használatra ajánlott.

### **Vigyázat**

- Mindig kapcsolja ki a készüléket és húzza ki a hálózati csatlakozódugóját, ha a készüléket felügyelet nélkül hagyja, valamint összeszerelés, szétszerelés és tisztítás közben, illetve amikor használat közben a mozgó részekhez ér.
- Ne használjon más gyártótól származó, vagy a Philips által jóvá nem hagyott tartozékot vagy alkatrészt. Ellenkező esetben a garancia érvényét veszti.
- Ne töltse túl a turmixkelyhen feltüntetett legnagyobb szintet.
- Ne lépje túl a megfelelő táblázatban feltüntetett

maximális mennyiségeket és használati időt.

- A készülék csak akkor kapcsolható be, ha a turmixkehely megfelelően fel van szerelve a motoregységre.
- A biztonsági hőkioldó véletlen alaphelyzetbe állítása miatti veszély elkerülése érdekében ne külső kapcsolóeszközön, például időkapcsolón keresztül biztosítsa a készülék tápellátását, és ne csatlakoztassa olyan áramkörre, amelyet az áramszolgáltató rendszeresen ki- és bekapcsol.

---

## **Turmixgép**

### **Figyelem**

- A készülék működése közben soha ne nyúljon a turmixkehelybe az ujjával vagy bármilyen tárggyal.
- A turmixkehely motoregységre történő felhelyezése előtt ellenőrizze, hogy a kések biztonságosan illeszkednek-e a motorhoz.

- Tisztítás során ne érintse meg a turmixgép aprítókéseit. Nagyon élesek, és könnyen megvághatja magát velük.
- Ha az aprítókés beszorul, az elakadást okozó anyagok eltávolítása előtt húzza ki a készülék hálózati dugóját a fali aljzatból.

### **Vigyázat**

- A készülék használata előtt olvassa el a „Felhasználói útmutató” tisztítási eljárásra vonatkozó fejezetét.
- Ne töltsön 60 °C-nál forróbb anyagot a turmixkehelybe.
- A kifröccsenés elkerülése érdekében ne öntsön 1,5 liternél több folyadékot a turmixkehelybe, különösen akkor, ha magas fokozaton turmixol. Ha forró folyadékot, vagy habosodó alapanyagokat turmixol, a maximális mennyiség 1,25 liter.
- Ha a turmixkehely falához étel tapad, kapcsolja ki a készüléket, és a csatlakozódugót húzza ki a fali aljzatból. Az odatapadt ételt kenőlapát segítségével távolítsa el.
- A készülék bekapcsolása előtt mindig ellenőrizze, hogy a fedelet jól lezárta-e/főlhelyezte-e, és a mérőpohár megfelelően a helyére illeszkedik-e.
- Ne üzemeltesse a készüléket egyszerre 2 percnél tovább.
- Az egyes adagok feldolgozása között várjon, míg a készülék szobahőmérsékletre lehűl.
- Ne használja az üvegpoharat, ha éppen most vette ki a mosogatógépből vagy a hűtőszekrényből. Használat előtt hagyja szobahőmérsékleten legalább 5 percig.
- Zajkibocsátás:  
Lc = 86 dB(A)

---

## Elektromágneses mezők (EMF)

Ez a Philips készülék az elektromágneses terekre (EMF) érvényes összes vonatkozó szabványnak és előírásnak megfelel. Amennyiben a használati útmutatóban foglaltaknak megfelelően üzemeltetik, a tudomány mai állása szerint a készülék biztonságos.

---

## Újrahasznosítás

Ez a szimbólum azt jelenti, hogy a termék nem kezelhető normál háztartási hulladékként (2012/19/EU).



Kövesse az országában érvényes, az elektromos és elektronikus készülékek hulladékkezelésére vonatkozó jogszabályokat. A megfelelő hulladékkezelés segítséget nyújt a környezettel és az emberi egészséggel kapcsolatos negatív következmények megelőzésében.

---

## Beépített biztonsági zár

A funkció biztosítja, hogy a készülék csak akkor legyen bekapcsolható, ha a turmixkelyhet megfelelő helyzetben tette fel a motoregységre. Ha a turmixkehely, a darálóedény vagy az aprítóedény megfelelően van felhelyezve, a beépített biztonsági zár kiold.

---

## Túlmelegedés elleni védelem

A készülék el van látva túlmelegedés elleni védelemmel. A készülék túlmelegedés esetén automatikusan kikapcsol. (Túlmelegedés nagy igénybevétel vagy nem a felhasználói útmutatónak megfelelő használat esetén jelentkezhet). Ha a motoráramkör-védelem kikapcsolta a készüléket, először kapcsolja és húzza ki a készüléket, és várjon, míg a készülék szobahőmérsékletűre lehűl. Ezután ellenőrizze, hogy a feldolgozott alapanyag mennyisége nem haladja-e meg a felhasználói kézikönyvben megszabott mennyiséget, és azt, hogy az aprítókécek nem akadtak-e el. Ezt követően csatlakoztassa ismét a csatlakozódugót a fali aljzathoz, és kapcsolja be készüléket.

---

## 2 Áttekintés (ábra 1)

---

### Főegység

- ① Motoregység a kezelőgombbal
- ② Pulzusállás
- ③ Sebességbeállítás
- ④ Kezelőgomb



---

## Üveg turmixkehely (HR3555/HR3556)

- ⑤ Mérőpohár
- ⑥ Fedélnyílás
- ⑦ A turmixkehely fedele
- ⑧ Szintjelzés
- ⑨ Turmixkehely
- ⑩ Tömítőgyűrű
- ⑪ Aprítókések

---

## Műanyag turmixkehely (HR3553)

- ⑫ Aprítókések
- ⑬ Tömítőgyűrű
- ⑭ Turmixkehely
- ⑮ Szintjelzés
- ⑯ A turmixkehely fedele
- ⑰ Fedélnyílás
- ⑱ Kis fedél

---

## Ivópohár (HR3551/ HR3553/HR3554/ HR3556)

- ⑲ Az ivópohár nyílása
- ⑳ A fedél tömítőgyűrűje
- ㉑ Ivópohár
- ㉒ Szintjelzés
- ㉓ Az aprítókésesek tömítőgyűrűje
- ㉔ Az ivópohár aprítókésai
- ㉕ Perem

## 3 Teendők az első használat előtt

Az első használat előtt alaposan tisztítsa meg azokat a részeket, amelyek közvetlenül érintkeznek étellel (lásd a „Tisztítás” c. részt).

### Megjegyzés

- Ne lépje túl a 3. ábrán feltüntetett maximális mennyiséget és használati időt.
- Ne működtesse a készüléket 60 másodpercnél tovább egyszerre, ha nehezebben feldolgozható anyagokkal dolgozik, és hagyja, hogy szobahőmérsékletűre hűljön a következő használatához.
- Ne kíséreljen meg kenyértészta vagy krumplicipüré sűrűségű anyagokat feldolgozni.

## 4 A turmixgép használat

---

### A turmixkehely használat (ábra 2)

A turmixgép felhasználási területei:

- 1 Folyadékok, pl. tejtermékek, mártások, gyümölcslevek, levesek, italkeverékek, koktélok mixelésére.
- 2 Puha alapanyagok, pl. palacsintatészta vagy majonéz keverésére.
- 3 Főtt alapanyagok, pl. bébiételek pépesítésére.

### Megjegyzés

- A kiömlés elkerülése érdekében soha ne töltsen meg a turmixpoharat a maximális szintjelzésen túl (1,5 liter).

## Tipp

- Ha az alapanyagokat nagyon rövid ideig kívánja turmixolni, fordítsa a kezelőgombot többször pulzus (PULSE) fokozatba.
- A pulzusállásban ne használja a készüléket egyszerre pár másodpercnél tovább.
- Aprításhoz – például petrezselyem, fokhagyma, hagyma és hasonló alapanyagok felaprításához – a legjobb eredmény érdekében használja az aprítótartozékot (csak a HR3556 modell esetében elérhető).
- Száraz vagy nedves alapanyagok őrléséhez – például őrölt kávé vagy csilipor készítéséhez – a legjobb eredmény érdekében használja a daráló tartozékot (csak a HR3556 modell esetében elérhető).

## Az ivópohár használata (ábra 3)

Közvetlenül az ivópohárban készítheti el a turmixokat. Távolítsa el az aprítókéseket, majd rögzítse az ivópohár fedelét. Ezután már kiveheti az ivópoharat, és közvetlenül a pohárból kortyolhatja a turmixot.

## Megjegyzés

- A kiömlés elkerülése érdekében soha ne töltsen meg az ivópoharat a maximális szintjelzésen túl.
- A kiömlés elkerülése érdekében soha ne töltsön üdítőitalt az ivópohárba.

## 5 Tisztítás

A turmixkehely tisztítása egyszerű: Kövesse az 5. ábrán látható 1., 2., 3., és 4. lépést.

## Megjegyzés

- Fordítsa a kezelőgombot többször pulzus (PULSE) fokozatba.

## 6 Recept

Hozzávalók	Mennyiség	Sebesség	Idő
Víz	400 ml	MAX	40 mp
Főtt burgonya	70 dkg		
Főtt sárgarépa	20 dkg		

## Megjegyzés

- Az egyes adagok feldolgozása között várjon, míg a készülék szobahőmérsékletre lehül.

## 7 Jótállás és szerviz

Ha információra van szüksége, javítást szeretne igényelni vagy valamilyen probléma merül fel, látogasson el a Philips honlapjára ([www.philips.com](http://www.philips.com)), vagy forduljon az adott ország Philips vevőszolgálatához (a telefonszámot megtalálja a világszerte érvényes garancialevélen). Ha országában nem működik ilyen vevőszolgálat, forduljon a Philips helyi szaküzletéhez.

# 1 Маңызды ақпарат

Осы затты сатып алуыңызбен құттықтаймыз және Philips компаниясына қош келдіңіз! Philips ұсынатын қолдауды толық пайдалану үшін өнімді мына торапқа тіркеңіз:

[www.philips.com/welcome](http://www.philips.com/welcome).

Құрылғыны қолданар алдында осы нұсқаулықты мұқият оқып шығып, болашақта анықтама ретінде пайдалану үшін сақтап қойыңыз.

## Қауіпті

- Мотор бөлігін суға немесе басқа сұйықтыққа батыруға не болмаса кран астындағы сумен шаюға да болмайды. Мотор бөлігін тазалау үшін ылғал шүберекті пайдаланыңыз.

## Ескерту

- Құрылғыны қоспас бұрын, онда көрсетілген кернеудің жергілікті желі кернеуіне сәйкес келетінін тексеріп алыңыз.
- Қуат сымы зақымданған болса, қауіпті жағдай орын алмауы үшін, оны тек Philips компаниясында, Philips мақұлдаған қызмет орталығында немесе білікті мамандар ауыстыруы керек.
- Егер штепсельдік ұшы, қуат сымы немесе өзге бөлшектері зақымданған

болса, құрылғыны пайдаланбаңыз.

- Блендер ыдысын ешқашан құрылғыны қосу және сөндіру үшін қолданбаңыз.
- Құрылғыны қадағалаусыз қосып қоюға болмайды.
- Бұл құрылғыны балалардың пайдалануына болмайды. Құрылғыны және оның сымын балалардың қолдары жетпейтін жерде сақтаңыз.
- Құрылғыларды қауіпсіз пайдалану жөніндегі нұсқаулар беріліп, басқа біреу қадағалаған және құрылғыны пайдалануға қатысты қауіп-қатерлер түсіндірілген жағдайда, оны физикалық, сезу немесе ойлау қабілеті шектеулі, білімі мен тәжірибесі аз адамдар пайдалана алады.
- Балалар құрылғымен ойнамауы керек.
- Пышақтардың жүзін ұстамаңыз (әсіресе құрылғы қуат көзіне қосылып тұрған кезде). Пышақтар өте өткір.
- Ас комбайнына немесе блендерге ыстық сұйықтық құйылса, абай болыңыз, себебі бу құрылғыдан сыртқа шығуы мүмкін.

- Құрылғы тек үйде қолдануға арналған.

### **Абайлаңыз**

- Қараусыз қалдырылса және пайдаланғанда немесе тазалағанда қозғалатын бөліктерді жинау, бөлшектеу, оларға жақындау алдында құрылғыны өшіріңіз және әрқашан желіден ажыратыңыз.
- Басқа өндірушілер шығарған немесе Philips компаниясы нақты ұсынбаған қосалқы құралдар мен бөлшектерді пайдаланбаңыз. Ондай қосалқы құралдар мен бөлшектерді пайдалансаңыз, кепілдік өз күшін жояды.
- Блендер ыдысында берілген ең жоғарғы көрсеткіштен асырмаңыз.
- Кестеде көрсетілген ең жоғары мөлшер мен дайындау уақытынан асырмаңыз.
- Құрылғыны тек блендер ыдысы мотор бөлігіне дұрыс орнатылғанда қосуға болады.
- Жылуды қосу/өшіру түймесін байқаусызда бастапқы қалпына келтіру нәтижесінде орын алатын қауіпті жағдайды болдырмау үшін,

бұл құрылғыға таймер сияқты сырттай қосылатын құрылғы жалғанбауы керек және оны өшіріліп-қосылатын электр желісіне жалғамаған жөн.

---

## **Блендер**

### **Ескерту**

- Құрылғы жұмыс жасап тұрғанда, блендер ыдысына саусақтарыңызды немесе басқа заттарды салуға болмайды.
- Блендер ыдысын мотор бөлігіне орнатудың алдында, пышақтар бөлігі блендер ыдысына берік бекітілуін қамтамасыз етіңіз.
- Ұстап тұрғанда немесе тазалап жатқанда, блендердегі пышақтар бөлігінің жүздерін ұстамаңыз. Олар өте өткір, сондықтан сіз саусақтарыңызды оңай кесіп алуыңыз мүмкін.
- Егер пышақтар бөлігі тұрып қалса, пышағын ұстап тұрған тағам қалдықтарынан тазарту үшін алдымен құрылғыны ток көзінен ажыратыңыз.

## Абайлаңыз

- Пайдалану алдында «Пайдаланушы нұсқаулығындағы» тазалау процедурасын оқыңыз.
- Блендер ыдысына 60 °С-тан ыстық азық салмаңыз.
- Тасып кетпес үшін, әсіресе жоғары жылдамдықпен шайқап жатсаңыз, блендер ыдысына 1,5 литрден артық сұйықтық құймаңыз. Егер сіз ыстық немесе көбіктенетін сұйықтықтарды шайқап жатсаңыз, блендер ыдысына 1,25 литрден артық сұйықтық құймаңыз.
- Тамақ блендер ыдысының қабырғасына жабысып қалса, құрылғыны өшіріп, розеткадан ажыратыңыз. Жабысып қалған азықты күрекшемен алып тастаңыз.
- Құрылғыны қосар алдында ыдыс қақпағы дұрыс жиналғанын және қақпаққа өлшеу қасығы дұрыс салынғанын тексеріп алыңыз.
- Әр қосқан сайын құрылғыны 2 минуттан артық қолданбаңыз.

- Әр партияны өңдегеннен кейін құрылғыны бөлме температурасына дейін суытып алып отырыңыз.
- Стакан ыдысын ыдыс жуғыш машинадан алған немесе тоңазытқыштан шығарған бойда пайдаланбаңыз. 5 минут бөлме температурасында жылытып алыңыз.
- Шу деңгейі:  $L_c = 86$  дБ (A)

---

## Электромагниттік өрістер (ЭМӨ)

Осы Philips құрылғысы электромагниттік өрістерге (ЭМӨ) қатысты барлық қолданыстағы стандарттар мен ережелерге сай. Нұсқаулықта көрсетілгендей және ұқыпты қолданылған жағдайда, құрылғыны пайдалану қазіргі ғылыми дәлелдер негізінде қауіпсіз болып табылады.

---

## Өңдеу

Бұл таңба осы өнімді қалыпты тұрмыстық қалдықпен тастауға болмайтынын білдіреді (2012/19/EU).



Электр және электрондық өнімдердің қалдықтарын бөлек жинау жөніндегі еліңіздің ережелерін сақтаңыз. Қоқысқа дұрыс тастау қоршаған ортаға және адам денсаулығына тиетін зиянды әсердің алдын алуға көмектеседі.

---

## Ішіне орнатылған қауіпсіздік құлпы

Бұл мүмкіндік құрылғыны тек блендер ыдысын мотор бөлігіне дұрыстап орнатқанда қосу мүмкіндігін қамтамасыз етеді. Блендер ыдысы, диірмен немесе турағыш ыдысы дұрыс орнатылса, ішкі қауіпсіздік құлпы ашылады.

---

## Қызып кетуден қорғау

Бұл құрылғының шамадан тыс қызудан қорғауы бар. Егер қызып кетсе, құрылғы автоматты түрде өшеді (бұл ауыр өңдеу жұмыстары кезінде немесе құрылғы пайдаланушы нұсқаулығындағы нұсқауларға сай пайдаланылмаған жағдайда орын алуы мүмкін). Мұндай орын алған жағдайда, алдымен құрылғыны өшіріп, ток көзінен ажыратыңыз да, оны бөлме температурасына дейін салқындатыңыз. Содан кейін, өңделіп жатқан азық-түліктердің мөлшері пайдаланушы нұсқаулығында көрсетілген мөлшерден аспайтынын немесе пышақтар бөлігін бірдене бөгеп тұрғанын-тұрмағанын тексеріңіз. Содан кейін, қуат сымын қайтадан розеткаға жалғап, құрылғыны қайта қосыңыз.

## 2 Шолу (1 -сурет)

---

### Негізгі бөлік

- 1 Басқару тұтқасы бар мотор бөлігі
- 2 Пульс параметрі
- 3 Жылдамдық параметрлері
- 4 Басқару тұтқасы

---

## Шыны блендер ыдысы (HR3555/HR3556)

- 5 Өлшеу қасығы
- 6 Қақпақтағы саңылау
- 7 Блендер ыдысының қақпағы
- 8 Деңгей көрсеткіші
- 9 Блендер ыдысы
- 10 Нығыздағыш сақина
- 11 Пышақтар бөлігі

---

## Пластик блендер ыдысы (HR3553)

- 12 Пышақтар бөлігі
- 13 Нығыздағыш сақина
- 14 Блендер ыдысы
- 15 Деңгей көрсеткіші
- 16 Блендер ыдысының қақпағы
- 17 Қақпақтағы саңылау
- 18 Кішкентай қақпақ

---

## Стакан (HR3551/HR3553/HR3554/HR3556)

- 19 Стакан қақпағы
- 20 Қақпақтың нығыздағыш сақинасы
- 21 Стакан
- 22 Деңгей көрсеткіші
- 23 Пышақтар бөлігінің бекіту сақинасы
- 24 Стаканның пышақтар бөлігі
- 25 Қамыт

### 3 Алғашқы рет қолданар алдында

Құрылғыны алғаш қолданар алдында тамаққа тиетін бөлшектерін жақсылап тазалаңыз («Тазалау» тарауын қараңыз).

#### Ескертпе

- 3-суретте көрсетілген мөлшер мен дайындау уақытынан асырмаңыз.
- Ауыр шырғын сығу барысында құрылғыны бір қосқанда 60 секундтан артық қолданбаңыз және келесі пайдалануға дейін бөлме температурасына дейін суытыңыз.
- Нан қамыры сияқты өте қалың рецепттерді өңдеуге немесе картоптарды езуге әрекеттенбеңіз.

### 4 Блендерді пайдалану

#### Блендер ыдысын пайдалану (2 -сурет)

Блендер функциялары:

- 1 сүт өнімдері, соустар, жеміс-жидек шырғындары, сорпа, сусындар, коктейльдер, шейктер сияқты сұйықтықтарды шайқау;
- 2 жұмсақ азық түрлерін (мысалы, құймаққа арналған сұйық қамыр немесе майонез) араластыру;
- 3 пісірілген азықтан езбе (мысалы, балалардың тамағы үшін) жасау.

#### Ескертпе

- Төгіліп қалмас үшін ешқашан блендер ыдысын ең жоғары деңгей көрсеткішінен (1,5 литр) аса толтырмаңыз.

#### Кеңес

- Азық-түліктерді өте аз уақыт өңдеу үшін басқару тұтқасын пульс параметріне (PULSE) қарай бірнеше рет бұраңыз.
- Пульс параметрін тоқтаусыз бірнеше секундтан көп қолдануға болмайды.
- Турауға пайдалану жағдайларында, мысалы, ақжелкен, сарымсақ, пияз, т.б. турау үшін, турау бөлшегін пайдаланып, жақсы нәтижеге қол жеткізіңіз (тек HR3556 үлгісінде қолданылады).
- Құрғақ/ылғал ұнтақтауға пайдалану жағдайларында, мысалы, кофе ұнтағын, қызыл бұрыш ұнтағын, т.б. жасау үшін, диірмен бөлшегін пайдаланып, жақсы нәтижелерге қол жеткізіңіз (тек HR3556 үлгісінде қолданылады).

#### Блендер ыдысын пайдалану (3 -сурет)

Смузиді немесе шейкті тікелей стаканда жасаңыз. Пышақтар бөлігін алып тастап, стакан қақпағын салыңыз. Одан кейін стаканды шығарып алып, бірден іше бересіз.

#### Ескертпе

- Төгілмес үшін ешқашан стакан ыдысын ең жоғары деңгей көрсеткішінен аса толтырмаңыз.
- Төгілмес үшін, стаканға ешқашан алкогольсіз сусындарды құймаңыз.

### 5 Тазалау

Блендер ыдысын оңай тазалау: мына қадамдарды орындаңыз: 5-суреттегі 1 2 3 4.

#### Ескертпе

- Басқару тұтқасын міндетті түрде пульс параметріне (PULSE) қарай бірнеше рет бұраңыз.

## 6 Рецепт

Азық түрлері	Мөлшер	Жылдамдығы	Уақыт
Су	400 мл	MAX (Ең жоғары)	40 сек
Піскен картоп	700 г		
Піскен сәбіз	200 г		



### Ескертпе

- Әр партияны өңдегеннен кейін құрылғыны бөлме температурасына дейін суытып алып отырыңыз.

## 7 Кепілдік және жөндеу

Егер сізге қызмет немесе ақпарат қажет болса немесе шешілмеген бір мәселе болса, [www.philips.com](http://www.philips.com) мекенжайындағы Philips веб-сайтына кіріңіз немесе еліңіздегі Philips Тұтынушыларды қолдау орталығына хабарласыңыз (телефон нөмірін дүниежүзілік кепілдік кітапшасынан табасыз). Егер еліңізде тұтынушыларға қолдау көрсету орталығы болмаса, онда жергілікті Philips компаниясының дилеріне барыңыз.



# 1 Svarbu

Sveikiname įsigijus „Philips“ gaminį ir sveiki atvykę! Norėdami pasinaudoti „Philips“ siūloma pagalba, užregistruokite gaminį adresu [www.philips.com/welcome](http://www.philips.com/welcome).

Prieš pradėdami naudotis prietaisu atidžiai perskaitykite šį vartotojo vadovą ir saugokite jį, nes jo gali prireikti ateityje.

## Pavojus

- Niekada nemerkite variklio į vandenį ar kitą skystį ir neskalkaukite jo po tekančiu vandeniu. Varikliui valyti naudokite tik drėgną audinį.

## Įspėjimas

- Prieš įjungdami prietaisą, patikrinkite, ar ant prietaiso nurodyta įtampa atitinka vietinio elektros tinklo įtampą.
- Jei pažeistas maitinimo laidas, jį turi pakeisti „Philips“ darbuotojai, „Philips“ įgaliotasis techninės priežiūros centras arba kiti panašios kvalifikacijos specialistai, kitaip kyla pavojus.
- Jei kištukas, maitinimo laidas ar kitos dalys yra pažeistos, prietaiso nenaudokite.

- Nenaudokite maišytuvo ašočio prietaisui įjungti ar išjungti.
- Nepalikite veikiančio prietaiso be priežiūros.
- Šiuo prietaisu negalima naudotis vaikams. Laikykite prietaisą ir jo laidą vaikams nepasiekiamoje vietoje.
- Prietaisus gali naudoti asmenys, kurių fiziniai, jutimo ar protiniai gebėjimai yra silpnesni arba kurie neturi patirties ir žinių, su sąlyga, kad jie bus prižiūrimi arba išmokyti saugiai naudotis prietaisu ir supažindinti su susijusiais pavojais.
- Vaikai negali žaisti su šiuo prietaisu.
- Nelieskite ašmenų, ypač kai prietaisas prijungtas prie maitinimo lizdo. Ašmenys yra labai aštrūs.
- Būkite atsargūs pildami karštą vandenį į virtuvės kombainą ar maišytuvą, nes jis gali būti atsiktinai išleistas iš prietaiso.
- Prietaisas skirtas naudoti tik buityje.

## Atsargiai

- Jei paliekate prietaisą be priežiūros, ketinate jį išrinkti, surinkti arba valyti, pasiekti naudojant judančias dalis, visada išjunkite prietaisą ir ištraukite maitinimo laidą iš elektros tinklo.
- Nenaudokite jokių priedų ar dalių, pagamintų kitų bendrovių arba nerekomenduojamų „Philips“. Jei naudosite tokius priedus arba dalis, nebegalios jūsų garantija.
- nedėkite produktų virš didžiausios maišytuvo ąsotyje nurodytos žymos.
- Neviršykite maksimalių kiekių ir gaminimo laiko, kurie nurodyti atitinkamoje lentelėje.
- Prietaisą galima įjungti tik tuo atveju, jei maišytuvo ąsotis ar menzūrėlė tinkamai uždėta ant variklio įtaiso.
- Tam, kad išvengtumėte pavojaus, galinčio kilti neapdairiai išjungus terminę sistemą, šis prietaisas neturi būti jungiamas per išorinį

perjungimo įtaisą, pvz., laikmatį, arba būti prijungtas prie grandinės, kuri yra pastoviai įjungiamo ir išjungiamo.

---

## Maišytuvas

### Įspėjimas

- Prietaisui veikiant, jokių būdu neikiškite į maišytuvo ąsotį pirštų ar daiktų.
- Prieš uždėdami maišytuvo ąsotį ant variklio įtaiso, įsitikinkite, kad menčių įtaisas gerai pritvirtintas prie maišytuvo ąsočio.
- Nelieskite maišytuvo pjaustymo įtaiso ašmenų, kai jį naudojate ar valote. Ašmenys labai aštrūs, todėl galite lengvai įsipjauti.
- Jei pjaustymo įtaisas įstringa, ištraukite prietaiso kištuką iš maitinimo lizdo prieš išimdami pjaustymo įtaisą blokuojančius produktus.

## Atsargiai

- Prieš pradėdami naudoti, perskaitykite naudotojo vadove pateikiamas valymo instrukcijas.
- Niekada nedėkite į maišytuvo ąsotį produktų, karštesnių nei 60 °C.
- Kad neišsitaškytų, nepilkite į maišytuvo ąsotį daugiau nei 1,5 litro skysčių, ypač jei apdorojate maistą dideliu greičiu. Nepilkite į maišytuvo ąsotį daugiau nei 1,25 litro, jei apdorojate karštus skysčius arba putojančius produktus.
- Jei maistas prilimpa prie maišytuvo ąsočio, išjunkite prietaisą ir ištraukite kištuką iš maitinimo lizdo. Tada mentele pašalinkite maistą nuo sienelių.
- Prieš įjungdami prietaisą, įsitikinkite, kad dangtis tinkamai uždėtas ant ąsočio ir uždarytas, o matavimo puodelis tinkamai įstatytas.

- Nenaudokite prietaiso be pertraukos ilgiau nei 2 minutes.
- Apdoroję kiekvieną porciją visada leiskite prietaisui atvėsti iki kambario temperatūros.
- Do not use glass jar right after taking it out from dishwasher or refrigerator. Let it stay at room temperature for at least 5 minutes before use.
- Triukšmo lygis:  
 $L_c = 86 \text{ dB(A)}$

---

## Elektromagnetiniai laukai (EML)

„Philips“ prietaisas atitinka visus taikomus standartus ir nuostatas dėl elektromagnetinių laukų poveikio (EMF). Tinkamai pagal šiame naudotojo vadove pateiktus nurodymus eksploatuojamas prietaisas, remiantis dabartine mokslinė informacija, yra saugus naudoti.

---

## Perdirbimas

Šis simbolis reiškia, kad gaminio negalima išmesti kartu su įprastomis buitinėmis atliekomis (2012/19/ES).



Laikykitės jūsų šalyje galiojančių taisyklių, kuriomis reglamentuojamas atskiras elektros ir elektronikos gaminių surinkimas. Tinkamai išmetus galima nuo neigiamo poveikio apsaugoti aplinką ir žmonių sveikatą.

---

## Integruota apsauginė spynelė

Ši funkcija užtikrina, kad prietaisą būtų galima saugiai įjungti tik tada, kai maišytuvo ašotis yra tinkamai uždėtas ant variklio įtaiso. Jei maišytuvo ašotis, smulkintuvo ar kapotuvo dubuo tinkamai uždėtas, integruotas saugos užraktas atsirakins.

---

## Apsauga nuo perkaitimo

Šiame prietaise įrengta apsaugos nuo perkaitimo funkcija. Perkaitęs prietaisas išsijungia automatiškai (taip gali nutikti dėl didelės apkrovos arba jei prietaisas naudojamas nesilaikant šio naudotojo vadovo instrukcijų). Jei taip atsitiktų, pirmiausia išjunkite prietaisą, atjunkite jį nuo elektros tinklo ir leiskite atvėsti iki kambario temperatūros. Tada patikrinkite, ar apdorojamų produktų kiekis neviršija naudotojo vadove nurodyto kiekio ir ar niekas neblokuoja pjaustymo įtaiso. Tada vėl įkiškite kištuką į maitinimo lizdą ir įjunkite prietaisą.

## 2 Apžvalga (1 pav.)

---

### Pagrindinis įrenginys

- ① Variklio įtaisas su reguliatoriumi
- ② Pulsinio režimo nustatymas
- ③ Greičių nustatymai
- ④ Control knob

---

### Glass blender jar (HR3555/HR3556)

- ⑤ Dangtelis/matavimo indelis
- ⑥ Dangtelio anga
- ⑦ Maišytuvo ašotio dangtelis
- ⑧ Lygio žyma
- ⑨ Maišytuvo ašotis
- ⑩ Sandarinimo žiedas
- ⑪ Pjaustymo įtaisas

---

### Plastic blender jar (HR3553)

- ⑫ Pjaustymo įtaisas
- ⑬ Sandarinimo žiedas
- ⑭ Maišytuvo ašotis
- ⑮ Lygio žyma
- ⑯ Maišytuvo ašotio dangtelis
- ⑰ Dangtelio anga
- ⑱ Small lid

## Tumbler (HR3551/ HR3553/HR3554/ HR3556)

- ⑲ Stiklinės dangtelis
- ⑳ Dangtelio sandarinimo žiedas
- ㉑ Tumbler
- ㉒ Level indication
- ㉓ Sealing ring of the blade unit
- ㉔ Stiklinės pjaustymo įtaisas
- ㉕ Collar

## 3 Prieš naudodami pirmą kartą

Prieš naudodami prietaisą pirmą kartą, kruopščiai nuvalykite dalis, kurios liečiasi su maistu (žr. skyrių „Valymas“).



### Pastaba

- Neviršykite didžiausių kiekių ir gaminimo laiko, kurie nurodyti 6 pav.
- Niekada nesinaudokite prietaisu ilgiau nei 60 sekundžių vienu metu esant didelėms apkrovoms ir leiskite jam atvėsti iki kambario temperatūros prieš tęsdami.
- Nenaudokite prietaiso, apdorodami itin tirštą masę, pvz., duonos tešlą arba bulvių košę.

## 4 Maišytuvo naudojimas

### Maišytuvo naudojimas (2 pav.)

Maišytuvas skirtas:

- 1 Skysčiams, pvz., pieno produktams, padažams, vaisių sultims, sriuboms, gėrimų mišiniams ir kokteiliams, maišyti.
- 2 Minkštiems produktams, pvz., blynų tešlai ar majonezui, maišyti.
- 3 Virtiems produktams, pvz., kūdikių maistui, trinti.



### Pastaba

- Niekada nepripildykite maišytuvo indo virš nurodytos didžiausios žymos (1,5 litro), kad skysčiai neišsilietų.



### Patarimas

- Norėdami doroti produktus labai trumpai, kelis kartus pasukite reguliatorių į pulsinį režimą (**PULSE**).
- Pulsinio režimo nenaudokite ilgiau nei kelias sekundes be sustojimo.
- Jei norite kapoti petražoles, česnakus, svogūnus ir t. t., geriausių rezultatų pasieksite naudodami kapoklio priedą (yra tik HR3556 modeliuose).
- Jei norite smulkinti sausus / drėgnus produktus, pvz., malti kavos pupeles, aitriąsias paprikas ir t. t., naudokite malūnėlio priedą (yra tik HR3556 modeliuose).

## Stiklinės naudojimas ( 3 pav.)

Ruoškite tyreles ir kokteilius tiesiog stiklinėje. Nuimkite pjaustymo įtaisą ir uždėkite stiklinės dangtelį. Pasiimkite su savimi stiklinę ir mėgaukitės.



### Pastaba

- Niekada nepripildykite maišytuvo indo virš nurodytos didžiausios žymos (1,5 litro), kad skysčiai neišsilietų.
- Never fill the tumbler jar with soft drinks to avoid spillage.

## 5 Valymas

Paprastas maišytuvo indo valymas: atlikite 1 2 3 4 veiksmus.



### Pastaba

- Pastaba: nepamirškite kelis kartus pasukti valdymo rankenėlės į pulsinį (PULSE) režimą.

## 6 Recipe

Produktai	Kiekis	Greitis	Laikas
Vanduo	400 ml	„MAX“	40 sec
Virtos bulvės	700 g		
Virtos morkos	200 g		



### Pastaba

- Apdorojė kiekvieną porciją visada leiskite prietaisui atvėsti iki kambario temperatūros.

## 7 Guarantee & service

Jei jums reikalinga techninė priežiūra ar informacija arba jei kilo problemų, apsilankykite „Philips“ svetainėje [www.philips.com](http://www.philips.com) arba kreipkitės į „Philips“ klientų aptarnavimo centrą savo šalyje (jo telefono numerį rasite visame pasaulyje galiojančios garantijos lankstinuke). Jei jūsų šalyje nėra klientų aptarnavimo centro, kreipkitės į vietinį „Philips“ platintoją.

# 1 Svarīga informācija

Apsveicam ar pirkumu un laipni lūdzam Philips! Lai pilnībā izmantotu Philips piedāvātā atbalsta iespējas, reģistrējiet produktu vietnē [www.philips.com/welcome](http://www.philips.com/welcome).

Pirms ierīces lietošanas uzmanīgi izlasiet šo lietošanas instrukciju, un saglabājiet lietošanas instrukciju turpmākai uzziņai.

## Briesmas

- Nekad nelieciet motora bloku ūdenī vai kādā citā šķidrumā un neskalojiet to zem krāna. Motora nodalījuma tīrīšanai izmantojiet tikai mitru drāniņu.

## Brīdinājums!

- Pirms ierīces pievienošanas elektrotīklam pārbaudiet, vai uz tās norādītais spriegums atbilst elektrotīkla spriegumam jūsu mājā.
- Ja elektrības vads ir bojāts, tas jānomaina Philips pilnvarota tehniskās apkopes centra darbiniekiem vai līdzīgi kvalificētām personām, lai izvairītos no briesmām.
- Nelietojiet ierīci, ja bojāta tās kontaktdakša,

elektrības vads vai citas sastāvdaļas.

- Nekad neizmantojiet blendera krūku, lai ieslēgtu un izslēgtu ierīci.
- Nekad neatstājiet ierīci darbībā bez uzraudzības.
- Šo ierīci nedrīkst izmantot bērni. Ierīci un tās elektrības vadu glabājiet bērniem nepieejamā vietā.
- Šo ierīci var izmantot personas ar ierobežotām fiziskajām, sensorajām vai garīgajām spējām vai bez pieredzes un zināšanām, ja tiek nodrošināta uzraudzība vai norādījumi par drošu ierīces lietošanu un panākta izpratne par iespējamo bīstamību.
- Bērni nedrīkst rotaļāties ar ierīci.
- Nepieskarieties asmeņiem, īpaši ja ierīce ir pievienota elektrotīklam. Asmeņi ir ļoti asi.
- Uzmanieties, ja lejat virtuves kombainā vai blenderī karstu šķidrumu, jo pēkšņas iztvaikošanas rezultātā tas var izšļākties no ierīces.

- Šī ierīce ir paredzēta lietošanai tikai mājstaimniecībā.

### **levēribai**

- Izslēdziet ierīci un vienmēr atvienojiet no elektropadeves, ja tā tiek atstāta bez uzraudzības, kā arī pirms salikšanas, izjaukšanas, tuvošanās kustīgām detaļām vai tīrīšanas.
- Nekad neizmantojiet citu ražotāju piederumus vai detaļas, kuras Philips nav īpaši ieteicis. Ja izmantojat šādus piederumus vai detaļas, garantija vairs nav spēkā.
- Nepārsniedziet maksimālā līmeņa norādi uz blendera krūkas.
- Nepārsniedziet tabulā norādītos maksimālos daudzumus un pārstrādes laikus.
- Ierīci var ieslēgt tikai tad, ja blendera krūka ir pareizi uzstādīta uz motora bloka.
- Lai izvairītos no bīstamām situācijām, kuras var izraisīt neuzmanīga termālā slēdža izslēgšana,

šo ierīci nedrīkst apgādāt ar strāvu, izmantojot ārēju ieslēgšanas ierīci, piemēram, taimerī, kā arī pieslēgt to strāvas ķēdei, kura tiek regulāri ieslēgta un izslēgta.

---

## **Blenderis**

### **Brīdinājums!**

- Ierīces darbības laikā nekādā ziņā nelieciet blendera krūkā pirkstus vai priekšmetus.
- Pārliedzinieties, ka pirms krūkas uzvietošanas uz motora nodalījuma asmeņu bloks ir droši piestiprināts blendera krūkai.
- Pārvietošanas vai tīrīšanas laikā nepieskarieties blendera asmens griezējmalām. Tās ir ļoti asas, un jūs varat viegli sagriezt savus pirkstus.
- Ja asmeņu bloks iestrēgst, pirms izņemat sastāvdaļas, kas nobloķēja asmeni, atvienojiet ierīci no elektrotīkla.



## ievērošanai

- Pirms lietošanas izlasiet tīrīšanas procedūras pārskatu "Lietotāja rokasgrāmatā".
- Nekad nepiepildiet blendera krūku ar sastāvdaļām, kas ir karstākas par 60 °C.
- Lai novērstu izšļakstīšanos, nelejiet vairāk par 1,5 l šķidruma blendera krūkā, īpaši, ja apstrādājat produktus ar lielu ātrumu. Nelejiet vairāk par 1,25 l blendera krūkā, ja apstrādājat karstus šķidrumus vai putojošus produktus.
- Ja pie blendera krūkas malām pielīp ēdiens, izslēdziet ierīci un atvienojiet no elektrotīkla. Pēc tam izmantojiet lāpstiņu, lai noņemtu ēdienu no malām.
- Vienmēr pirms ierīces ieslēgšanas pārliecinieties, ka vāks ir atbilstoši aizvērts/uzvietots uz krūkas un mērglāze atbilstoši ievietota vākā.
- Nedarbiniet ierīci bez pārtraukuma ilgāk par 2 minūtēm.
- Vienmēr atdzesējiet ierīci līdz istabas temperatūrai pēc katras produktu porcijas apstrādes.
- Neizmantojiet stikla krūku tūlīt pēc izņemšanas no trauku mazgāšanas mašīnas vai saldētavas. Pirms izmantošanas paturiet to istabas temperatūrā vismaz 5 minūtes.
- Trokšņa līmenis:  
Lc = 86 dB (A)

---

## Elektromagnētiskie lauki (EML)

Šī Philips ierīce atbilst visiem piemērojamiem standartiem un noteikumiem, kas attiecas uz elektromagnētisko lauku iedarbību (EMF). Ja rīkojaties atbilstoši un saskaņā ar šīs rokasgrāmatas instrukcijām, ierīce ir droši izmantojama saskaņā ar mūsdienās pieejamajiem zinātniskiem datiem.

---

## Pārstrādē

Šis simbols nozīmē, ka produktu nedrīkst izmest kopā ar parastiem sadzīves atkritumiem (2012/19/ES).



levērojiet savā valstī spēkā esošos likumus par atsevišķu elektrisko un elektronisko produktu utilizāciju. Pareiza utilizācija palīdz novērst negatīvu ietekmi uz vidi un cilvēku veselību.

---

## Iebūvēts drošības slēdzis

Šī funkcija nodrošina, ka varat ieslēgt ierīci tikai tad, ja esat pareizi uzstādījis blendera krūku uz motora bloka. Ja blendera krūka, dzirnaviņas vai smalcinātāja trauks ir atbilstoši uzstādīti, iebūvētais drošības slēdzis tiks atbloķēts.

---

## Aizsardzība pret pārkāršanu

Šajā ierīcē ir iestrādāta aizsardzība pret pārkāršanu. Ja ierīce pārkarst, tā automātiski izslēdzas (tā var notikt, ja tiek apstrādāts liels daudzums produktu, vai ja ierīce netiek lietota saskaņā ar lietotāja rokasgrāmatā ietvertajiem norādījumiem). Ja tas notiek, vispirms izslēdziet ierīci, atvienojiet to no elektrotīkla un ļaujiet tai atdzist līdz istabas temperatūrai. Pēc tam pārbaudiet, vai produktu daudzums, ko plānojat apstrādāt, nepārsniedz lietotāja rokasgrāmatā ieteikto daudzumu, kā arī pārbaudiet, vai sastāvdaļas nebloķē asmeņu bloku. Pēc tam atkal pievienojiet kontaktdakšu elektrotīklam un ieslēdziet ierīci vēlreiz.

---

## 2 Pārskats (1. att.)

---

### Galvenā ierīce

- ① Motora bloks ar vadības pogu
- ② Pulsa režīms
- ③ Ātruma iestatījumi
- ④ Vadības poga

---

### Blendera stikla krūka (tikai HR3555/HR3556)

- ⑤ Mērkrūze
- ⑥ Vāka atvere
- ⑦ Blendera krūkas vāks
- ⑧ Līmeņa indikators
- ⑨ Blendera krūka
- ⑩ Blīvgredzens
- ⑪ Asmeņu bloks

---

### Blendera plastmasas krūka (HR3553)

- ⑫ Asmeņu bloks
- ⑬ Blīvgredzens
- ⑭ Blendera krūka
- ⑮ Līmeņa indikators
- ⑯ Blendera krūkas vāks
- ⑰ Vāka atvere
- ⑱ Mazais vāks

## Glāze (HR3551/HR3553/ HR3554/HR3556)

- 19 Glāzes vāks
- 20 Vāka blīvgredzens
- 21 Glāze
- 22 Līmeņa indikators
- 23 Asmeņu bloka blīvgredzens
- 24 Glāzes asmeņu bloks
- 25 Uzmava

## 3 Pirms pirmās lietošanas reizes

Pirms ierīces pirmās izmantošanas reizes pilnībā notīriet detaļas, kas nonāks saskarē ar produktiem (skatiet nodaļu "Tīrīšana").

### Note

- Nepārsniedziet 3. att. norādītos daudzumus un apstrādes laikus.
- Nedarbiniet ierīci ilgāk par 60 sekundēm, apstrādājot cietus produktus, un ļaujiet tai atdzist līdz istabas temperatūrai, pirms apstrādāt nākamo partiju.
- Nemēģiniet apstrādāt ļoti biezus ēdienus, piemēram, maizes mīklu vai kartupeļu biežputru.

## 4 Blendera izmantošana

### Blendera krūkas izmantošana (2. att.)

Blenderis ir paredzēts:

- 1 Šķidrumu, piem., piena produktu, mērču, augļu sulu, zupu, kokteiļu, jauktu dzērienu jaukšanai.
- 2 Viskožu sastāvdaļu, piemēram, pankūku mīklas vai majonēzes, jaukšanai.
- 3 Termiski apstrādātu produktu, piemēram, bērnu biezpienu pagatavošanai.

### Note

- Nekad nepārpildiet blendera krūku pāri maksimālā līmeņa rādījumam (1,5 litri), lai nepieļautu izšļakstīšanos.

### Padoms

- Ja vēlaties apstrādāt produktus tikai nedaudz, pagrieziet vadības pogu vairākas reizes uz impulsa iestatījumu (**PULSE**).
- Nekad neizmantojiet pulsa režīmu ilgāk par vairākām sekundēm vienā reizē.
- Smalcināšanai, piem., lai sasmalcinātu pētersīļus, ķiplokus, sīpolus u.c., vislabākajam rezultātam izmantojiet smalcinātāja piederumu (pieejams tikai modelim HR3556).
- Sausu/mitru produktu malšanai, piem., lai pagatavotu kafijas pupiņu pulveri, čili pulveri u.c., vislabākajam rezultātam izmantojiet dzirnaviņas (pieejamas tikai modelim HR3556).

## Blendera krūkas izmantošana (3. att.)

Pagatavojiet savus smūtijus vai kokteiļus tieši glāzē. Noņemiet asmeņu bloku un piestipriniet glāzes vāku. Pēc tam varat izņemt glāzi un uzreiz baudīt dzērienu.



### Note

- Nekad nepārpildiet glāzi pāri maksimālā līmeņa rādījumam, lai nepieļautu izšļakstīšanos.
- Nekad nepiepildiet glāzes krūku ar gāzētiem dzērieniem, lai nepieļautu izšļakstīšanos.

## 5 Tīrīšana

Vienkārša blendera krūkas tīrīšana: izpildiet 5. attēlā redzamās darbības: 1 2 3 4.



### Note

- Dažas reizes pagriežiet vadības pogu pulsācijas režīmā (PULSE).

## 6 Recepte

Sastāvdaļas	Daudzums	Ātrums	Laiks
Ūdens	400 ml	MAX	40 s
Vārīti kartupeļi	700 g		
Vārīti burkāni	200 g		



### Note

- Vienmēr atdzesējiet ierīci līdz istabas temperatūrai pēc katras produktu porcijas apstrādes.

## 7 Garantija un serviss

Ja ir nepieciešams serviss vai informācija, vai arī radusies problēma, lūdzu, apmeklējiet Philips tīmekļa vietni [www.philips.com](http://www.philips.com) vai sazinieties ar Philips klientu apkalpošanas centru savā valstī (tā tālruna numurs atrodams pasaules garantijas brošūrā). Ja jūsu valstī nav klientu apkalpošanas centra, vērsieties pie vietējā Philips preču izplatītāja.

# 1 Ważne

Gratulujemy zakupu i witamy w gronie użytkowników produktów Philips!

Aby uzyskać pełny dostęp do obsługi świadczonej przez firmę Philips, zarejestruj produkt na stronie [www.philips.com/welcome](http://www.philips.com/welcome).

Przed pierwszym użyciem urządzenia zapoznaj się dokładnie z jego instrukcją obsługi i zachowaj ją na wypadek konieczności użycia w przyszłości.

## Niebezpieczeństwo

- Nigdy nie zanurzaj części silnikowej urządzenia w wodzie ani innym płynie. Nie opłukuj jej pod bieżącą wodą. Część silnikową czyść wyłącznie wilgotną szmatką.

## Ostrzeżenie

- Przed podłączeniem urządzenia upewnij się, że napięcie podane na urządzeniu jest zgodne z napięciem w sieci elektrycznej.
- Ze względów bezpieczeństwa wymianę uszkodzonego przewodu sieciowego należy zlecić autoryzowanemu centrum serwisowemu firmy Philips lub odpowiednio wykwalifikowanej osobie.

- Nie korzystaj z urządzenia, jeśli jego wtyczka, przewód sieciowy lub inne części są uszkodzone.
- Nigdy nie używaj dzbanka blendera do włączania lub wyłączenia urządzenia.
- Nigdy nie pozostawiaj włączonego urządzenia bez nadzoru.
- Urządzenie nie może być używane przez dzieci. Przechowuj urządzenie i przewód poza zasięgiem dzieci.
- Urządzenia mogą być używane przez osoby z ograniczonymi zdolnościami fizycznymi, sensorycznymi lub umysłowymi, a także nieposiadające wiedzy lub doświadczenia w użytkowaniu tego typu urządzeń, pod warunkiem, że będą one nadzorowane lub zostaną poinstruowane na temat korzystania z urządzeń w bezpieczny sposób oraz zostaną poinformowane o potencjalnych zagrożeniach.

- Dzieci nie mogą bawić się urządzeniem.
- Nie dotykaj ostrzy, zwłaszcza gdy wtyczka urządzenia jest włożona do gniazdka elektrycznego. Ostrza są bardzo ostre.
- Zachowaj ostrożność podczas wlewania gorącego płynu do robota kuchennego lub blendera, gdyż możliwe jest jego wydostanie się z urządzenia w wyniku nagłego parowania.
- Urządzenie jest przeznaczone wyłącznie do użytku domowego.

### **Uwaga**

- W przypadku pozostawiania urządzenia bez nadzoru lub przed rozpoczęciem jego montażu, demontażu albo czyszczenia koniecznie wyłącz urządzenie i odłącz je od źródła zasilania.
- Nie korzystaj z akcesoriów ani części innych producentów, ani takich, których nie zaleca w wyraźny sposób firma Philips. Wykorzystanie tego typu akcesoriów lub części spowoduje unieważnienie gwarancji.
- Nie przekraczaj wskaźnika maksymalnego poziomu oznaczonego na dzbanku blendera.
- Nie przekraczaj maksymalnej ilości składników ani czasów przygotowania podanych w stosownej tabeli.
- Urządzenie można włączyć jedynie wtedy, gdy dzbanek blendera jest prawidłowo założony na część silnikową.
- Aby wyeliminować niebezpieczeństwo niezamierzonego wyzerowania wyłącznika termicznego, nigdy nie podłączaj urządzenia do zewnętrznego urządzenia włączającego, np. włącznika czasowego, ani do obwodu, który jest regularnie włączany i wyłączany przez takie urządzenie.

## Blender

### Ostrzeżenie

- Nigdy nie wkładaj palców ani żadnych przedmiotów do dzbanka blendera podczas pracy urządzenia.
- Przed założeniem dzbanka blendera na część silnikową upewnij się, że część tnąca jest do niego dobrze przymocowana.
- Nie dotykaj ostrej części tnącej blendera podczas czyszczenia i składania. Są one bardzo ostre i można się nimi łatwo skaleczyć.
- W przypadku zablokowania ostrej przed usunięciem składników, które je blokują, wyjmij wtyczkę urządzenia z gniazdka elektrycznego.

### Uwaga

- Przed użyciem zapoznaj się z procedurą czyszczenia opisaną w instrukcji obsługi.
- Do dzbanka blendera nie wolno wkładać

składników o temperaturze wyższej niż 60°C.

- Aby zapobiec rozlewaniu, nie wlewaj do dzbanka blendera więcej niż 1,5 l płynu, zwłaszcza w przypadku miksowania z dużą szybkością. Nie wlewaj do dzbanka blendera więcej niż 1,25 l płynu, jeśli jest on gorący lub może wytworzyć dużo piany.
- Jeśli składniki przywierają do ścianek dzbanka blendera, wyłącz urządzenie i wyjmij wtyczkę z gniazdka elektrycznego. Następnie za pomocą łopatki usuń składniki ze ścianek.
- Przed włączeniem urządzenia zawsze sprawdź, czy pokrywka została prawidłowo zamknięta/założona na dzbanek oraz czy miarka została poprawnie umieszczona w pokrywce.
- Nie używaj urządzenia dłużej niż 2 minuty bez przerwy.

- Przed ponownym użyciem urządzenia odczekaj, aż ochłodzi się ono do temperatury pokojowej.
- Nie używaj szklanego dzbanka zaraz po wyjęciu go ze zmywarki lub lodówki. Zanim go użyjesz, niech postoi co najmniej 5 minut w temperaturze pokojowej.
- Poziom hałasu:  
Lc = 86 dB (A)

---

## Pola elektromagnetyczne (EMF)

To urządzenie firmy Philips spełnia wszystkie normy i jest zgodne z wszystkimi przepisami dotyczącymi narażenia na działanie pól elektromagnetycznych (EMF). Jeśli użytkownik odpowiednio się z nim obchodzi i używa go zgodnie z zaleceniami zawartymi w instrukcji obsługi, urządzenie jest bezpieczne w użytkowaniu, co potwierdzają wyniki aktualnych badań naukowych.

---

## Recykling

Ten symbol oznacza, że produktu nie można zutylizować z pozostałymi odpadami domowymi (2012/19/UE).



Należy postępować zgodnie z obowiązującymi w danym kraju przepisami dotyczącymi selektywnej zbiórki urządzeń elektrycznych i elektronicznych. Prawidłowa utylizacja pomaga chronić środowisko naturalne oraz ludzkie zdrowie.

---

## Wbudowana blokada bezpieczeństwa

Ta funkcja powoduje, że urządzenie można włączyć jedynie wtedy, gdy dzbanek blendera jest prawidłowo założony na część silnikową. Prawidłowe zamocowanie dzbanka blendera, młynka lub pojemnika rozdrabniacza powoduje zwolnienie wbudowanej blokady bezpieczeństwa.

---

## Ochrona przed przegrzaniem

Urządzenie jest wyposażone w ochronę przed przegrzaniem. Jeśli dojdzie do przegrzania urządzenia, wyłączy się ono automatycznie (może to mieć miejsce podczas przetwarzania dużych ilości produktów lub gdy urządzenie jest wykorzystywane w sposób niezgodny z instrukcją obsługi). W takim przypadku wyłącz urządzenie, wyjmij jego wtyczkę z gniazdka elektrycznego i poczekaj, aż ostygnie do temperatury pokojowej. Następnie sprawdź, czy ilość miksowanych składników nie przekracza ilości wymienionej w instrukcji obsługi oraz czy nic nie blokuje części tnącej. Następnie należy włożyć wtyczkę z powrotem do gniazdka elektrycznego i ponownie włączyć urządzenie.



## 2 Opis elementów urządzenia (rys. 1)

### Jednostka centralna

- ① Część silnikowa z pokrętle regulacyjnym
- ② Ustawienie pulsacji
- ③ Ustawienia szybkości
- ④ Pokrętło regulacyjne

### Szklany dzbanek blendera (HR3555/HR3556)

- ⑤ Miarka
- ⑥ Otwór w pokrywce
- ⑦ Pokrywka dzbanka blendera
- ⑧ Wskaźnik poziomu
- ⑨ Dzbanek blendera
- ⑩ Uszczelka
- ⑪ Część tnąca

### Plastikowy dzbanek blendera (HR3553)

- ⑫ Część tnąca
- ⑬ Uszczelka
- ⑭ Dzbanek blendera
- ⑮ Wskaźnik poziomu
- ⑯ Pokrywka dzbanka blendera
- ⑰ Otwór w pokrywce
- ⑱ Mała pokrywka

## Kubek (HR3551/HR3553/HR3554/HR3556)

- ⑲ Pokrywka kubka
- ⑳ Uszczelka pokrywki
- ㉑ Kubek
- ㉒ Wskaźnik poziomu
- ㉓ Uszczelka części tnącej
- ㉔ Część tnąca kubka
- ㉕ Kołnierz

## 3 Przed pierwszym użyciem

Przed pierwszym użyciem dokładnie umyj wszystkie części urządzenia, które będą się stykały z żywnością (patrz rozdział „Czyszczenie”).

### Note

- Nie przekraczaj maksymalnej ilości składników ani czasów przygotowania podanych na rysunku 3.
- Podczas przetwarzania dużej ilości składników nie włączaj urządzenia na dłużej niż 60 sekund. Po tym czasie odczekaj, aż urządzenie ostygnie do temperatury pokojowej.
- Nie próbuj miksować bardzo gęstych substancji, takich jak ciasto na chleb lub purée.

## 4 Korzystanie z blendera

### Zasady używania dzbanka blendera (rys. 2)

Blender jest przeznaczony do:

- 1 Mieszania płynów, np. produktów mlecznych, sosów, soków owocowych, zup, koktajli i drinków.
- 2 Mieszania miękkich składników, np. składników na ciasto na naleśniki lub majonez.
- 3 Ucierania gotowanych składników, np. do jedzenia dla niemowląt.



#### Note

- Aby uniknąć rozlania, nie napełniaj dzbanka blendera powyżej wskaźnika maksymalnego poziomu (1,5 l).



#### Wskazówka

- Aby bardzo krótko miksować składniki, kilka razy obróć pokrętło regulacyjne na ustawienie pulsacji (**PULSE**).
- Nigdy nie używaj ustawienia pulsacji dłużej niż przez kilka sekund.
- Aby uzyskać najlepsze rezultaty, do siekania — np. natki pietruszki, czosnku, cebuli itp. — używaj rozdrabniacza (dostępny tylko w modelu HR3556).
- Aby uzyskać najlepsze rezultaty, do mielenia na sucho/mokro — np. w celu sproszkowania ziaren kawy, papryki chili itp. — używaj młynka (dostępny tylko w modelu HR3556).

### Zasady używania kubka (rys. 3)

Koktajle owocowe i mleczne można przygotować bezpośrednio w kubku. Wyjmij część tnącą i załóż pokrywkę kubka. Kubek można zabrać ze sobą i pić bezpośrednio z niego.



#### Note

- Aby uniknąć rozlania, nie napełniaj kubka powyżej wskaźnika maksymalnego poziomu.
- Nigdy nie napełniaj kubka napojami gazowanymi, aby uniknąć rozlania.

## 5 Czyszczenie

Łatwe czyszczenie dzbanka blendera: wykonaj czynności 1 2 3 4 na rys. 5.



#### Note

- Kilka razy obróć pokrętło regulacyjne na ustawienie pulsacji (**PULSE**).

## 6 Przepis

Składniki	Ilość	Szybkość	Czas
Woda	400 ml	MAX	40 s
Ugotowane ziemniaki	700 g		
Ugotowana marchew	200 g		



### Note

- Przed ponownym użyciem urządzenia odczekaj, aż ochłodzi się ono do temperatury pokojowej.

## 7 Gwarancja i serwis

W razie konieczności naprawy oraz w przypadku jakichkolwiek pytań lub problemów prosimy odwiedzić naszą stronę internetową [www.philips.com](http://www.philips.com) lub skontaktować się z Centrum Obsługi Klienta firmy Philips (numer telefonu znajduje się w ulotce gwarancyjnej). Jeśli w Twoim kraju nie ma Centrum Obsługi Klienta, zwróć się o pomoc do sprzedawcy produktów firmy Philips.

# 1 Important

Felicitări pentru achiziție și bun venit la Philips! Pentru a beneficia pe deplin de asistența oferită de Philips, înregistrează produsul la [www.philips.com/welcome](http://www.philips.com/welcome).

Citește cu atenție acest manual de utilizare înainte de a utiliza aparatul și păstrează-l pentru consultare ulterioară.

## Pericol

- Nu introdu blocul motor în apă sau în alt lichid și nici nu-l clăti sub jet de apă. Pentru curățarea blocului motor, utilizează numai o cârpă moale.

## Avertisment

- Înainte de a conecta aparatul, verifică dacă tensiunea indicată pe aparat corespunde tensiunii de alimentare locale.
- În cazul în care cablul de alimentare este deteriorat, acesta trebuie înlocuit întotdeauna de Philips, de un centru de service autorizat de Philips sau de personal calificat în domeniu, pentru a evita orice accident.
- Nu folosi aparatul dacă ștecherul, cablul de

alimentare sau alte componente sunt deteriorate.

- Nu utiliza niciodată vasul blenderului pentru a porni sau opri aparatul.
- Nu lăsa aparatul să funcționeze nesupravegheat.
- Acest aparat nu trebuie să fie utilizat de către copii. Nu lăsa aparatul și cablul său de alimentare la îndemâna copiilor.
- Aparatele pot fi utilizate de către persoane care au capacități fizice, mentale sau senzoriale reduse sau sunt lipsite de experiență și cunoștințe, dacă sunt supravegheate sau au fost instruite cu privire la utilizarea în condiții de siguranță a aparatului și dacă înțeleg pericolele pe care le prezintă.
- Copii nu trebuie să se joace cu aparatul.
- Nu atinge lamele cuțitului, în special atunci când aparatul este în funcțiune. Lamele cuțitului sunt foarte ascuțite.

- Ai grijă dacă torni lichid fierbinte în robotul de bucătărie sau în blender, deoarece acesta poate fi evacuat din aparat din cauza generării bruște de abur.
- Aparatul este conceput pentru a fi utilizat exclusiv în aplicații electrocasnice.
- Nu depășii cantitățile maxime și timpii de preparare indicați în tabelul corespunzător.
- Aparatul poate fi pornit numai dacă vasul blenderului este corect asamblat pe blocul motor.
- Pentru a evita pericolele datorate resetării necorespunzătoare a releului termic, acest aparat nu trebuie alimentat printr-un dispozitiv de comutație extern, cum ar fi un cronometru și nu trebuie conectat la un circuit care este pornit și oprit regulat de către aparat.

### Atenție

- Oprește aparatul și deconectează-l întotdeauna de la sursa de alimentare dacă este lăsat nesupravegheat și înainte de asamblare, dezasamblare, dacă te apropii de piese mobile în timpul utilizării sau pentru curățare.
- Nu utiliza niciodată accesorii sau componente de la alți producători sau nerecomandate explicit de Philips. Dacă utilizezi aceste accesorii sau componente, garanția se anulează.
- Nu depășii indicația maximă de pe vasul blenderului.

---

## Blender

### Avertisment

- Nu introdu niciodată degetele sau un obiect în vasul blenderului în timpul funcționării aparatului.
- Asigură-te că blocul tăietor este bine fixat în vasul blenderului înainte de a monta vasul pe blocul motor.

- Nu atinge marginile tăioase ale blocului tăietor al blenderului atunci când îl manevrezi sau îl cureți. Acestea sunt foarte ascuțite și v-ați putea tăia la degete foarte ușor.
- Dacă blocul tăietor se blochează, scoateți aparatul din priză înainte de a îndepărta ingredientele care blochează blocul tăietor.

### **Atenție**

- Înainte de utilizare, consultă procedura de curățare din „Manualul de utilizare”.
- Nu umple niciodată vasul blenderului cu ingrediente mai fierbinți de 60 °C.
- Pentru a preveni vărsarea, nu turna în vasul blenderului o cantitate de lichid mai mare de 1,5 litri, în special când procesezi la o turație mare. Nu turna o cantitate de lichid de peste 1,25 litri, în vasul blenderului, atunci când procesezi lichide fierbinți

- sau ingrediente care în general formează spumă.
- Dacă alimentele se lipesc de peretele vasului blenderului sau al bolului, oprește aparatul și scoate-l din priză. Apoi utilizează o spatulă pentru a îndepărta alimentele de pe perete.
- Verifică întotdeauna capacul să fie bine închis/ montat pe vas și vasul gradat să fie introdus corect în capac înainte de a porni aparatul.
- Nu lăsa aparatul să funcționeze mai mult de 2 minute odată.
- Lasă întotdeauna aparatul să se răcească la temperatura camerei după fiecare șarjă procesată.
- Nu utiliza vasul din sticlă imediat după scoaterea din mașina de spălat vase sau din frigider. Lasă-l la temperatura camerei timp de cel puțin 5 minute înainte de utilizare.
- Nivel de zgomot:  
Lc = 86 dB(A)

## Câmpuri electromagnetice (EMF)

Acest aparat Philips respectă toate standardele și reglementările aplicabile privind expunerea la câmpuri electromagnetice (EMF). Dacă este manevrat corespunzător și în conformitate cu instrucțiunile din acest manual de utilizare, aparatul este sigur, conform dovezilor științifice disponibile în prezent.

## Reciclare

Acest simbol înseamnă că acest produs nu poate fi eliminat împreună cu gunoiul menajer normal (2012/19/UE).



Urmează regulile din țara ta pentru colectarea separată a produselor electrice și electronice. Eliminarea corectă contribuie la prevenirea consecințelor negative asupra mediului și asupra sănătății umane.

## Dispozitiv de siguranță încorporat

Această caracteristică garantează că aparatul poate fi pornit numai dacă vasul blenderului este asamblat corect pe unitatea motorului. Dacă vasul blenderului, râșnița sau castronul tocătorului sunt montate corect, blocajul de siguranță încorporat este decuplat.

## Protecție la supraîncălzire

Aparatul este echipat cu protecție la supraîncălzire. Dacă aparatul se supraîncălzește, se oprește automat (ceea ce s-ar putea întâmpla în timpul operațiilor dificile de procesare sau dacă aparatul nu este utilizat în conformitate cu instrucțiunile din manualul de utilizare). În acest caz, întâi oprește și scoate din priză aparatul și lasă-l să se răcească la temperatura camerei. Apoi verifică cantitatea de ingrediente pe care le procesezi pentru a te asigura că nu depășește pe cea menționată în manualul de utilizare sau dacă ceva blochează blocul tăietor. Apoi introdu ștecherul înapoi în priză de alimentare și pornește din nou aparatul.

## 2 Prezentare generală (Fig. 1)

### Unitate principală

- ① Bloc motor cu buton de control
- ② Setare puls
- ③ Setări de viteză
- ④ Buton de control

### Vas din sticlă pentru blender (HR3555/HR3556)

- ⑤ Pahar gradat
- ⑥ Orificiu în capac
- ⑦ Capac al vasului blenderului
- ⑧ Indicator de nivel

- ⑨ Vasul blenderului
- ⑩ Inel de etanșare
- ⑪ Bloc tăietor

---

## Vas din plastic pentru blender (HR3553)

- ⑫ Bloc tăietor
- ⑬ Inel de etanșare
- ⑭ Vasul blenderului
- ⑮ Indicator de nivel
- ⑦ Capacul vasului blenderului
- ⑰ Orificiu în capac
- ⑱ Capac mic

---

## Tambur (HR3551/ HR3553/HR3554/ HR3556)

- ⑲ Capacul tamburului
- ⑳ Inelul de etanșare al capacului
- ㉑ Tambur
- ㉒ Indicator de nivel
- ㉓ Inel de etanșare al blocului tăietor
- ㉔ Blocul tăietor al tamburului
- ㉕ Colier

## 3 Înainte de prima utilizare

Curăță bine componentele care vin în contact cu alimentele înainte de prima utilizare a aparatului (consultă capitolul „Curățarea”).

### Note

- Nu depăși cantitățile și duratele de procesare maxime indicate în Fig. 3
- Nu lăsa aparatul să funcționeze mai mult de 60 de secunde odată atunci când prepari o cantitate mare de produse și lasă-l să se răcească la temperatura camerei pentru operația următoare.
- Nu încerca să procesezi rețete ce au consistență foarte densă precum aluatul de pâine sau cartofii piure.

## 4 Utilizarea blenderului

---

### Utilizarea vasului blenderului (Fig. 2)

Blenderul este proiectat pentru:

- 1 Amestecarea lichidelor, de exemplu lactate, sosuri, sucuri de fructe, supe, cocktailuri, shake-uri.
- 2 Amestecarea ingredientelor moi, de exemplu aluat de prăjituri sau maioneză.
- 3 Pasarea ingredientelor pentru gătit, de exemplu prepararea mâncării pentru copii mici.

### Note

- Nu umple niciodată vasul blenderului peste nivelul maxim indicat (1,5 litri) pentru a evita vărsarea.



## Sugestie

- Pentru a procesa ingredientele foarte scurt, rotește butonul de comandă la setarea impuls (**PULSE**) de câteva ori.
- Nu utiliza niciodată setarea impuls mai mult de câteva secunde.
- Când îl utilizezi pentru tocare, de exemplu, la tocare a pătrunjelului, a usturoiului, a cepei etc., folosește accesoriul tocător pentru cele mai bune rezultate (disponibil numai pentru modelul HR3556).
- Când îl utilizezi pentru măcinare uscată/umedă, de exemplu, la măcinarea boabelor de cafea, a ardeiului iute etc., folosește accesoriul râșniță pentru cele mai bune rezultate (disponibil numai pentru modelul HR3556).

## Utilizarea vasului tamburului (Fig. 3)

Prepară smoothie-uri sau shake-uri cu ajutorul tamburului. Demontează blocul tăietor și fixează capacul tamburului. Apoi poți scoate tamburul și savura preparatul imediat.

### Note

- Nu umple niciodată vasul tamburului peste nivelul maxim indicat pentru a evita vărsarea.
- Nu umple niciodată vasul tamburului cu băuturi acidulate pentru a evita vărsarea.

## 5 Curățarea

Curățarea ușoară a vasului blenderului: urmează pașii: 1 2 3 4 din Fig. 5.

### Note

- Asigură-te că rotești butonul de control la setarea puls (PULSE) de câteva ori.

## 6 Rețetă

Ingrediente	Cantitate	Viteză	Timp
Apă	400 ml	MAX	40 sec.
Cartofi fierți	700 g		
Morcovi fierți	200 g		

### Note

- Lasă întotdeauna aparatul să se răcească la temperatura camerei după fiecare șarjă procesată.

## 7 Garanție și service

Dacă ai nevoie de service sau informații sau dacă întâmpini probleme, vizitează site-ul web Philips la adresa [www.philips.com](http://www.philips.com) sau contactează centrul local de asistență pentru clienți Philips (numărul de telefon îl poți găsi în certificatul de garanție universal). Dacă în țara ta nu există niciun centru de asistență pentru clienți, contactează distribuitorul Philips local.

# 1 Внимание

Поздравляем с покупкой и приветствуем в клубе Philips! Чтобы воспользоваться всеми преимуществами поддержки Philips, зарегистрируйте изделие на веб-сайте [www.philips.com/welcome](http://www.philips.com/welcome).

Перед эксплуатацией прибора внимательно ознакомьтесь с настоящей инструкцией по эксплуатации и сохраните ее для дальнейшего использования в качестве справочного материала.

## Опасно!

- Запрещается погружать блок электродвигателя в воду или другие жидкости, а также промывать его под струей воды. Для очистки блока электродвигателя пользуйтесь только влажной тканью.

## Предупреждение

- Перед подключением прибора убедитесь, что указанное на нем номинальное напряжение соответствует напряжению местной электросети.
- В случае повреждения сетевого шнура его необходимо заменить. Чтобы обеспечить безопасную эксплуатацию прибора, заменяйте шнур только в авторизованном сервисном центре Philips

или в сервисном центре с персоналом аналогичной квалификации.

- Не пользуйтесь прибором, если сетевой шнур, сетевая вилка или другие детали повреждены.
- Не используйте кувшин блендера для включения и выключения прибора.
- Запрещается оставлять включенный прибор без присмотра.
- Данный прибор не предназначен для детей. Храните прибор и шнур в недоступном для детей месте.
- Лица с ограниченными физическими или интеллектуальными возможностями, а также лица с недостаточным опытом и знаниями могут пользоваться этим прибором только под присмотром других лиц или после инструктирования о безопасном использовании прибора и потенциальных опасностях.
- Не позволяйте детям играть с прибором.

- Не прикасайтесь к ножам, если прибор подключен к электросети. Лезвия очень острые!
- Во избежание ожога горячим паром соблюдайте особую осторожность, наливая горячую жидкость в кухонный комбайн или блендер.
- Данный прибор предназначен только для использования в домашних условиях.
- Не заполняйте кувшин блендера выше отметки максимального уровня.
- Не превышайте максимальное количество продуктов и время работы прибора, указанные в таблице.
- Прибор можно включить, только если кувшин блендера правильно установлен на блок электродвигателя.
- Во избежание возникновения опасной ситуации из-за случайного сброса аварийного предохранителя, не подключайте прибор к внешним отключающим устройствам, например, к таймеру, или к сети, в которой возможны сбои подачи электропитания.

### **Внимание!**

- Оставляя прибор без присмотра, а также перед сборкой, разборкой или очисткой и прежде чем прикасаться к движущимся частям, всегда выключайте прибор и отключайте его от источника питания.
- Запрещается пользоваться какими-либо аксессуарами или деталями других производителей, а также аксессуарами и деталями, не имеющими специальной рекомендации Philips. При использовании таких аксессуаров и деталей гарантийные обязательства теряют силу.

---

## **Блендер**

### **Предупреждение**

- Запрещается опускать пальцы или какие-либо предметы внутрь кувшина блендера во время работы прибора.
- Перед тем, как присоединить кувшин блендера к блоку электродвигателя, убедитесь, что ножевой блок хорошо

прикреплен к кувшину блендера.

- При обращении с ножевым блоком блендера, а также во время его очистки не прикасайтесь к режущим краям. Ножи очень острые и вы можете поранить пальцы.
- В случае заедания ножевого блока отключите прибор от сети, извлеките продукты, препятствующие движению лезвий.

### **Внимание!**

- Перед использованием ознакомьтесь с рекомендациями по очистке в инструкции по эксплуатации.
- Не помещайте в кувшин блендера ингредиенты, температура которых выше 60 °С.
- Во избежание разбрызгивания не наполняйте кувшин блендера жидкостью выше отметки 1,5 литров, особенно при обработке с высокой скоростью. При обработке горячих жидкостей или ингредиентов, образующих пену при взбивании, их

объем не должен превышать 1,25 литра.

- Если продукты налипли на стенки кувшина блендера, выключите прибор и отключите его от электросети. Затем снимите продукты со стенок лопаточкой.
- Перед тем как включить прибор, убедитесь, что крышка правильно установлена на кувшине, и мерный стакан вставлен правильно.
- Не оставляйте прибор работать непрерывно более чем на 2 минуты.
- Всегда давайте прибору остыть до комнатной температуры перед обработкой следующей порции продуктов.
- Не используйте стеклянный кувшин сразу после его извлечения из посудомоечной машины или холодильника. Подождите не менее 5 минут перед использованием (при комнатной температуре).
- Уровень шума:  
L<sub>c</sub> = 86 дБ (А)

## Электромагнитные поля (ЭМП)

Этот прибор Philips соответствует всем применимым стандартам и нормам по воздействию электромагнитных полей (ЭМП). При правильном обращении в соответствии с рекомендациями в данной инструкции по эксплуатации прибор безопасен в использовании, что подтверждается имеющимися на сегодня научными данными.

## Утилизация

Этот символ означает, что продукт не может быть утилизирован вместе с бытовыми отходами (2012/19/EU).



Выполняйте отдельную утилизацию электрических и электронных изделий в соответствии с правилами, принятыми в вашей стране. Правильная утилизация помогает предотвратить негативное воздействие на окружающую среду и здоровье человека.

## Встроенный блокиратор безопасности

Эта функция обеспечивает включение прибора, только если кувшин блендера правильно установлен на блоке электродвигателя. Если кувшин блендера, мельница или чаша измельчителя установлены правильно, встроенный фиксатор будет разблокирован.

## Защита от перегрева

Прибор оснащен функцией защиты от перегрева. В случае перегрева прибор выключается автоматически. Такая ситуация может возникнуть при обработке больших порций или в случае несоблюдения рекомендаций, описанных в инструкции по эксплуатации. Если это произошло, выключите прибор и отключите его от сети, дайте ему остыть до комнатной температуры. Затем убедитесь, что количество обрабатываемых ингредиентов не превышает значений, указанных в инструкции по эксплуатации, и что ножевой блок не заблокирован. Затем снова подключите прибор к электросети и включите его.

## 2 Описание (рис. 1)

### Основное устройство

- ① Блок электродвигателя с переключателем
- ② Импульсный режим
- ③ Настройки скорости
- ④ Переключатель

### Стекланный кувшин блендера (HR3555/HR3556)

- ⑤ Мерный колпачок
- ⑥ Отверстие в крышке
- ⑦ Крышка кувшина блендера
- ⑧ Индикация уровня
- ⑨ Кувшин блендера
- ⑩ Уплотнительное кольцо
- ⑪ Ножевой блок

## Пластиковый кувшин блендера (HR3553)

- 12 Ножевой блок
- 13 Уплотнительное кольцо
- 14 Кувшин блендера
- 15 Индикация уровня
- 16 Крышка кувшина блендера
- 17 Отверстие в крышке
- 18 Маленькая крышка

## Стакан (HR3551/HR3553/ HR3554/HR3556)

- 19 Крышка стакана
- 20 Уплотнительное кольцо крышки
- 21 Стакан
- 22 Индикация уровня
- 23 Уплотнительное кольцо ножевого блока
- 23 Ножевой блок стакана
- 25 Кольцо

## 3 Перед первым использованием

Перед первым использованием прибора тщательно вымойте все детали, которые будут контактировать с пищевыми продуктами (см. раздел "Очистка").

### Примечание

- Не заполняйте емкость выше максимальной отметки; время обработки не должно превышать указанное на рис. 3.
- Продолжительность непрерывной работы прибора в режиме высокой нагрузки не должна превышать 60 секунд. Дайте прибору остыть до комнатной температуры перед дальнейшим использованием.
- Не готовьте блюда с густой консистенцией, например тесто для хлеба или картофельное пюре.

## 4 Использование блендера

### Использование кувшина блендера (рис. 2)

Блендер предназначен для:

- 1 Перемешивания жидкостей, таких как молочные продукты, соусы, фруктовые соки, супы, напитки, коктейли.
- 2 Перемешивания мягких продуктов, таких как жидкое тесто или майонез.
- 3 Приготовления пюре из отварных продуктов, например, приготовления детского питания.

### Примечание

- Для того чтобы жидкость не разбрызгивалась, не заполняйте кувшин блендера выше отметки максимального уровня (1,5 л).

### Совет

- Для быстрой обработки ингредиентов несколько раз включите импульсный режим (**PULSE**) с помощью переключателя режимов.
- Не включайте этот режим более чем на несколько секунд.
- Для эффективного измельчения ингредиентов, например петрушки, чеснока или лука, используйте измельчитель (только для модели HR3556).
- Для перемалывания влажных или сухих ингредиентов, например при помоле кофе или приготовлении молотого перца чили, используйте мельничку (только для модели HR3556).

## Использование стакана (рис. 3)

В этом стакане можно готовить смузи и коктейли. Снимите ножевой блок и закройте стакан крышкой. Вы можете снять стакан и взять его с собой.



### Примечание

- Чтобы ингредиенты не разбрызгивались, не заполняйте стакан выше отметки максимального уровня.
- Во избежание проливания запрещается наполнять стакан газированными напитками.

## 5 Очистка

Простая очистка кувшина блендера: выполните шаги 1, 2, 3, 4 (рис. 5).



### Примечание

- Не забудьте несколько раз включить импульсный режим (PULSE) с помощью переключателя.

## 6 Рецепты

Ингредиенты	Количество	Скорость движения чистящих щетинок	Время
Вода	400 мл	MAX	40 сек.
Вареный картофель	700 г		
Вареная морковь	200 г		



### Примечание

- Всегда давайте прибору остыть до комнатной температуры перед обработкой следующей порции продуктов.

## 7 Гарантия и обслуживание

Для получения дополнительной информации и обслуживания или в случае возникновения проблем посетите веб-сайт Philips [www.philips.com](http://www.philips.com) или обратитесь в центр поддержки потребителей Philips в вашей стране (номер телефона указан на гарантийном талоне). Если в вашей стране нет центра поддержки потребителей Philips, обратитесь по месту приобретения изделия.

# 1 Dôležité informácie

Blahoželáme vám k vašej kúpe a vitajte u spoločnosti Philips! Ak chcete naplno využiť podporu ponúkanú spoločnosťou Philips, zaregistrujte svoj výrobok na lokalite [www.philips.com/welcome](http://www.philips.com/welcome).

Pred použitím spotrebiča si pozorne prečítajte tento návod na použitie a uschovajte si ho na neskoršie použitie.

## Nebezpečenstvo

- Pohonnú jednotku nikdy neponárajte do vody ani inej kvapaliny, ani ju neoplachujte pod tečúcou vodou. Na čistenie pohonnej jednotky používajte iba vlhkú utierku.

## Varovanie

- Pred pripojením zariadenia skontrolujte, či sa napätie uvedené na zariadení zhoduje s napätím v sieti.
- Poškodený sieťový kábel smie vymeniť jedine personál spoločnosti Philips, servisného strediska autorizovaného spoločnosťou Philips alebo osoba s podobnou kvalifikáciou, aby nedošlo k nebezpečnej situácii.

- Zariadenie nepoužívajte, ak sú zástrčka, sieťový kábel alebo iné súčiastky poškodené.
- Nikdy nepoužívajte nádobu mixéra na zapnutie alebo vypnutie zariadenia.
- Zariadenie nikdy nenechávajte spustené bez dozoru.
- Toto zariadenie nesmú používať deti. Zariadenie a jeho kábel uchovávajú mimo dosahu detí.
- Zariadenia môžu byť používané osobami, ktoré majú obmedzené telesné, zmyslové alebo mentálne schopnosti alebo nemajú dostatok skúseností a znalostí, pokiaľ sú pod dozorom alebo im bolo vysvetlené bezpečné používanie zariadenia a za predpokladu, že rozumejú príslušným rizikám.
- Deti sa nesmú hrať s týmto zariadením.
- Nedotýkajte sa čepelí, najmä keď je zariadenie zapojené do siete. Čepele sú mimoriadne ostré.



- Pri nalievaní horúcej kvapaliny do kuchynského robota alebo mixéra buďte opatrní, pretože môže dôjsť k jej vyprsknutiu zo zariadenia v dôsledku prudkého návalu pary.
- Zariadenie je určené výlučne na používanie v domácnosti.
- Neprekračujte maximálne množstvá a doby spracovania, ktoré sú uvedené v príslušnej tabuľke.
- Zariadenie sa smie zapnúť len v prípade, ak je na pohonnej jednotke správne nasadená nádoba mixéra.
- Aby ste predišli nebezpečenstvu neúmyselného vynulovania tepelného odpojenia, toto zariadenie sa nemôže napájať prostredníctvom externého spínacieho zariadenia, ako napríklad časovač, ani ho nesmiete pripojiť k rozvodu, ktorý sa pravidelne zapína a vypína v rámci verejných služieb.

### Výstraha

- Vypnite zariadenie a vždy ho odpojte od zdroja napájania v prípade, že ho nepoužívate, a pred každým skladaním, rozoberaním a pripájaním pohyblivých častí, ako aj pred čistením.
- Nikdy nepoužívajte príslušenstvo ani súčiastky od iných výrobcov ani príslušenstvo, ktoré spoločnosť Philips výslovne neodporučila. Ak takéto príslušenstvo alebo súčiastky použijete, záruka stráca platnosť.
- Nádobu mixéra naplňte len po značku maximálnej hladiny.

---

### Mixér

#### Varovanie

- Kým pohonná jednotka pracuje, do nádoby mixéra nikdy nesiahajte prstami ani inými predmetmi.

- Pred upevnením nádoby mixéra na pohonnú jednotku sa uistite, že nástavec s čepeľami je bezpečne upevnený k nádobe mixéra.
- Pri narábaní so zariadením alebo jeho čistení sa nedotýkajte rezných hrán nástavca s čepeľami mixéra. Sú veľmi ostré a ľahko by ste si na nich mohli porezať prsty.
- Ak sa nástavec s čepeľami zasekne, najskôr odpojte zariadenie zo siete, a až potom uvoľnite suroviny, ktoré blokujú čepele.

### **Výstraha**

- Pred použitím si prečítajte pokyny na čistenie v návode na použitie.
- Do nádoby mixéra nekladajte suroviny, ktorých teplota presahuje 60 °C.
- Aby ste predišli rozliatiu, objem kvapaliny v nádobe mixéra nesmie presiahnuť 1,5 litra, najmä ak použijete vysokú rýchlosť spracovania. Ak spracovávate horúce

kvapaliny alebo suroviny, ktoré tvoria penu, do nádoby mixéra nalejte maximálne 1,25 litra surovín.

- Ak sa jedlo prilepí k stene nádoby mixéra, zariadenie vypnite a odpojte ho zo siete. Potom pomocou varešky odstráňte jedlo zo steny.
- Pred zapnutím zariadenia vždy skontrolujte, či je veko riadne uzatvorené/nasadené na nádobe a odmerka vsunutá do veka.
- Zariadenie nenechávajte pracovať bez prestávky dlhšie ako 2 minúty.
- Po spracovaní každej dávky nechajte zariadenie vždy vychladnúť na izbovú teplotu.
- Nepoužívajte sklenenú nádobu, ktorú ste práve vybrali z umývačky riadu alebo chladničky. Pred použitím ju nechajte pri izbovej teplote aspoň 5 minút, aby sa prispôsobila teplote okolia.

- Deklarovaná hodnota emisie hluku je 86 dB(A), čo predstavuje hladinu A akustického výkonu vzhľadom na referenčný akustický výkon 1 pW.

---

## Elektromagnetické polia (EMF)

Toto zariadenie značky Philips vyhovuje všetkým príslušným normám a smerniciam týkajúcim sa vystavenia elektromagnetickým poliám (EMF). Ak budete zariadenie používať správne a v súlade s pokynmi v tomto návode na použitie, bude jeho použitie bezpečné podľa všetkých v súčasnosti známych vedeckých poznatkov.

---

## Recyklácia

Tento symbol znamená, že tento výrobok sa nesmie likvidovať s bežným komunálnym odpadom (smernica 2012/19/EÚ).



Postupujte podľa predpisov platných vo vašej krajine pre separovaný zber elektrických a elektronických výrobkov. Správna likvidácia pomáha zabrániť negatívnym dopadom na životné prostredie a ľudské zdravie.

---

## Zabudovaný bezpečnostný zámok

Táto funkcia zabezpečuje, že zariadenie je možné zapnúť len v prípade, ak je nádoba mixéra správne nasadená na pohonnú jednotku. Pri správnom nasadení nádoby mixéra, mlynčeka alebo nádoby na sekanie sa zabudovaný bezpečnostný zámok odistí.

---

## Ochrana prehriatia

Zariadenie je vybavené ochranou proti prehriatiu. Ak sa zariadenie prehreje, automaticky sa vypne (to sa môže stať počas náročného spracovania surovín alebo ak sa zariadenie nepoužíva v súlade s pokynmi v návode). Ak sa vyskytne takýto problém, vypnite zariadenie, odpojte ho od siete a nechajte ho vychladnúť na izbovú teplotu. Potom skontrolujte, či množstvo spracúvaných surovín nepresahuje množstvo uvedené v návode na používanie alebo či niečo neblokujú nástavec s čepeľami. Potom zariadenie znova pripojte k elektrickej zásuvke a zapnite ho.

## 2 Prehľad (obr. 1)

### Hlavná jednotka

- ① Pohonná jednotka s ovládacím gombíkom
- ② Nastavenie impulzu
- ③ Nastavenia rýchlosti
- ④ Ovládací gombík

### Sklenená nádoba mixéra (len modely HR3555/ HR3556)

- ⑤ Odmerná nádoba
- ⑥ Otvor vo veku
- ⑦ Veko nádoby mixéra
- ⑧ Ukazovateľ úrovne
- ⑨ Nádoba mixéra
- ⑩ Tesniaci krúžok
- ⑪ Nástavec s čepeľami

### Plastová nádoba mixéra (model HR3553)

- ⑫ Nástavec s čepeľami
- ⑬ Tesniaci krúžok
- ⑭ Nádoba mixéra
- ⑮ Ukazovateľ úrovne
- ⑯ Veko nádoby mixéra
- ⑰ Otvor vo veku
- ⑱ Malé veko

### Pohár (len model HR3551/HR3553/ HR3554/HR3556)

- ⑲ Veko pohára
- ⑳ Tesniaci krúžok veka
- ㉑ Pohár
- ㉒ Ukazovateľ úrovne
- ㉓ Tesniaci krúžok nástavca s čepeľami
- ㉔ Nástavec s čepeľami pre pohár
- ㉕ Objímka

## 3 Pred prvým použitím

Pred prvým použitím zariadenia dôkladne očistite všetky diely, ktoré prídu do styku s potravinami (pozrite si kapitolu „Čistenie“).

#### Poznámka

- Neprekračujte maximálne množstvá a časy spracovania, ktoré sú uvedené na obr. 3.
- Ak spracovávate väčšie množstvo surovín, zariadenie smie bez prerušenia pracovať maximálne 60 sekúnd, potom ho pred spracovaním ďalšej dávky nechajte vychladnúť na izbovú teplotu.
- Nespracúvajte príliš husté zmesi ako napríklad chlebové cesto alebo zemiakovú kašu.

## 4 Používanie vášho mixéra

### Používanie nádoby mixéra (obr. 2)

Mixér je určený na:

- 1 Mixovanie tekutín, napr. mliečnych výrobkov, omáčok, ovocných džúsov, polievok, miešaných nápojov a shakeov.
- 2 Mixovanie jemných surovín, napr. palacinkové cesto alebo majonéza.
- 3 Prípravu pyrú z varených prísad, napr. na prípravu detskej stravy.



#### Poznámka

- Aby ste predišli rozliatiu, nádobu mixéra nikdy nenaplňte nad ukazovateľ maximálnej úrovne (1,5 litra).



#### Tip

- Ak chcete veľmi rýchlo spracovať prísady, niekoľkokrát otočte ovládaci regulátor na nastavenie impulzu (**PULSE**).
- Nastavenie impulzu môžete naraz použiť len na pár sekúnd.
- Najlepšie výsledky pri sekaní napr. petržlenu, cesnaku, cibule a pod. dosiahnete, ak použijete príslušenstvo na sekanie (dostupné iba pre model HR3556).
- Najlepšie výsledky pri suchom alebo mokrom mletí, napr. pri mletí kávy alebo čili, dosiahnete, ak použijete príslušenstvo na mletie (dostupné iba pre model HR3556).

## Používanie pohára (obr. 3)

Urobte si kokteily alebo nápoje priamo v pohári. Odstráňte nástavec s čepeľami a nasadte veko pohára. Pohár môžete potom vybrať a napit sa priamo z neho.



#### Poznámka

- Aby ste predišli rozliatiu, pohár nikdy nenaplňte nad ukazovateľ maximálnej úrovne.
- Aby ste predišli rozliatiu pohára, nikdy doň nenalievajte limonády.

## 5 Čistenie

Jednoduché čistenie nádoby mixéra: postupujte podľa krokov 1, 2, 3 a 4 na obr. 5.



#### Poznámka

- Nezabudnite niekoľkokrát otočiť ovládacím gombíkom na nastavenie impulzu (**PULSE**).

## 6 Recept

Zloženie	Množstvo	Rýchlosť	Čas
Voda	400 ml	MAX	40 sekúnd
Varené zemiaky	700 g		
Varená mrkva	200 g		



### Poznámka

- Po spracovaní každej dávky nechajte zariadenie vždy vychladnúť na izbovú teplotu.

## 7 Záruka a servis

Ak potrebujete informácie alebo máte problém, navštívte webovú stránku spoločnosti Philips – [www.philips.com](http://www.philips.com) alebo sa obráťte na Stredisko starostlivosti o zákazníkov spoločnosti Philips vo svojej krajine (telefónne číslo strediska nájdete v priloženom celosvetovo platnom záručnom liste). Ak sa vo vašej krajine toto stredisko nenachádza, obráťte sa na miestneho predajcu výrobkov Philips.

# 1 Pomembno

Čestitamo vam za nakup in dobrodošli pri Philipsu! Da bi izkoristili vse prednosti Philipsove podpore, izdelek registrirajte na [www.philips.si/myphilips](http://www.philips.si/myphilips).

Pred uporabo aparata natančno preberite ta uporabniški priročnik in ga shranite za poznejšo uporabo.

## Nevarnost

- Motorne enote nikoli ne potaplajte v vodo ali katerokoli drugo tekočino ter je ne spirajte pod pipo. Motorno enoto očistite z vlažno krpo.

## Opozorilo

- Preden priključite aparat na električno omrežje, preverite, ali napetost, navedena na aparatu, ustreza napetosti lokalnega električnega omrežja.
- Poškodovani omrežni kabel sme zamenjati le podjetje Philips, Philipsov pooblaščen servis ali ustrezno usposobljeno osebo.
- Aparata ne uporabljajte, če je poškodovan vtikač, kabel ali katera druga komponenta.

- Posode mešalnika ne uporabljajte za vklop ali izklop aparata.
- Aparata ne pustite delovati brez nadzora.
- Aparatane smejo uporabljati otroci. Aparat in kabel hranite izven dosega otrok.
- Aparate lahko uporabljajo osebe z zmanjšanimi fizičnimi ali psihičnimi sposobnostmi ali s pomanjkljivimi izkušnjami in znanjem, če so prejele navodila glede varne uporabe aparata ali jih pri uporabi nadzoruje odgovorna oseba, ki jih opozori na morebitne nevarnosti.
- Otroci se z aparatom ne smejo igrati.
- Ne dotikajte se rezil, predvsem, ko je aparat priključen na električno omrežje. Rezila so zelo ostra.
- Bodite previdni, ko v multipraktik ali mešalnik nalijete vročo tekočino, ker ob nenadnem izpustu pare lahko brizgne iz aparata.

- Aparat je namenjen samo uporabi v gospodinjstvu.

### **Pozor**

- Če aparata ne uporabljate oziroma preden ga sestavite, razstavite, očistite ali se približate delom, ki se med uporabo premikajo, ga izklopite in izključite iz napajanja.
- Ne uporabljajte nastavkov ali delov drugih proizvajalcev, ki jih Philips izrecno ne priporoča. Uporaba takšnih nastavkov razveljavi garancijo.
- Ne prekoračite največje količine sestavin, označene na posodi mešalnika.
- Ne prekoračite največjih količin in časov obdelav, navedenih v tabelah.
- Aparat lahko vklopite samo, če je posoda mešalnika pravilno nameščena na motorno enoto.
- Da bi preprečili nevarnost zaradi napačno ponastavljene termične

varovalke, aparata ne priklopljajte na zunanjo preklopno napravo, kot je časovnik, ali na tokokrog, ki ga pripomoček redno vklaplja in izklaplja.

---

## **Mešalnik**

### **Opozorilo**

- Med delovanjem aparata v posodo mešalnika ne segajte s prsti ali s katerim drugim predmetom.
- Preden namestite posodo mešalnika na motorno enoto, se prepričajte, da je rezilna enota varno pritrjena na posodo.
- Ko držite ali čistite rezilno enoto mešalnika, se ne dotikajte njenih robov. Ti so zelo ostri, zato se lahko hitro urežete.
- Če se rezilna enota zatakne, aparat izključite iz električnega omrežja in šele nato odstranite hrano, ki blokira rezila.

### **Pozor**

- Pred uporabo preberite navodila za čiščenje v uporabniškem priročniku.



- Posode mešalnika ne polnite s sestavinami, katerih temperatura presega 60 °C.
- Da preprečite polivanje, posode mešalnika ne napolnite z več kot 1,5 litra tekočine, zlasti če mešalnik deluje pri najvišji hitrosti. Ko obdelujete vroče tekočine ali sestavine, ki se rade penijo, v posodo mešalnika ne nalijte več kot 1,25 litra tekočine.
- Če se hrana prime stene mešalnika, aparat izklopite in izključite z napajanja. Nato z lopatico odstranite hrano s stene.
- Pred vklopom aparata preverite, ali je pokrov pravilno zaprt/nameščen na posodi in ali je vanj pravilno vstavljena merilna posodica.
- Aparata ne pustite delovati neprekinjeno več kot 2 minuti.
- Po posamezni obdelavi počakajte, da se aparat ohladi na sobno temperaturo.

- Steklene posode ne uporabite takoj za tem, ko ste jo vzeli iz pomivalnega stroja ali hladilnika. Pred uporabo jo vsaj 5 minut pustite na sobni temperaturi.
- Raven hrupa:  
Lc = 86 dB (A)

---

## Elektromagnetna polja (EMF)

Ta Philipsov aparat ustreza vsem veljavnim standardom in predpisom glede izpostavljenosti elektromagnetnim poljem (EMF). Če z aparatom ravnate pravilno in v skladu z navodili v tem priročniku, je njegova uporaba glede na danes veljavne znanstvene dokaze varna.

---

## Recikliranje

Ta simbol pomeni, da izdelka ne smete odlagati skupaj z običajnimi gospodinjstvi odpadki (2012/19/EU).



Upoštevajte državne predpise za ločeno zbiranje električnih in elektronskih izdelkov. S pravilnim odlaganjem pripomorete k preprečevanju negativnih vplivov na okolje in zdravje ljudi.

---

## Vgrajena varnostna ključavnica

Ta funkcija zagotavlja, da lahko aparat vklopite samo, če ste posodo mešalnika pravilno namestili na motorno enoto. Če je mešalnik, posoda mlinčka ali posoda sekljalnika pravilno nameščena, je vgrajena varnostna ključavnica odklenjena.

---

## Zaščita pred pregrevanjem

Aparat ima zaščito pred pregrevanjem. Če se aparat pregreje, se samodejno izklopi (kar se lahko zgodi med obdelavo večje količine ali če aparata ne uporabljate v skladu z navodili v tem priročniku). Če se to zgodi, aparat najprej izklopite in izključite ter počakajte, da se ohladi na sobno temperaturo. Nato preverite, ali količina sestavin, ki jih obdelujete, presega količino, ki je navedena v uporabniškem priročniku, ali da ni prišlo do blokiranja rezilne enote. Nato omrežni vtičič priključite na napajalno vtičnico in znova vklopite aparat.

## 2 Pregled (sl. 1)

---

### Glavna enota

- ① Motorna enota z regulatorjem
- ② Pulzna nastavitvev
- ③ Nastavitve hitrosti
- ④ Regulator

---

## Steklena posoda mešalnika (HR3555/HR3556)

- ⑤ Merilna posodica
- ⑥ Odprtina v pokrovu
- ⑦ Pokrov posode mešalnika
- ⑧ Oznake nivoja
- ⑨ Posoda mešalnika
- ⑩ Tesnilni obroček
- ⑪ Rezilna enota

---

## Plastična posoda mešalnika (HR3553)

- ⑫ Rezilna enota
- ⑬ Tesnilni obroček
- ⑭ Posoda mešalnika
- ⑮ Oznake nivoja
- ⑯ Pokrov posode mešalnika
- ⑰ Odprtina v pokrovu
- ⑱ Mali pokrov

---

## Lonček (HR3551/HR3553/HR3554/HR3556)

- ⑲ Pokrov lončka
- ⑳ Tesnilni obroček pokrova
- ㉑ Lonček
- ㉒ Oznaka nivoja
- ㉓ Tesnilni obroč rezilne enote
- ㉔ Rezilna enota lončka
- ㉕ Obroček

## 3 Pred prvo uporabo

Pred prvo uporabo temeljito očistite vse dele aparata, ki bodo prišli v stik s hrano (oglejte si poglavje "Čiščenje").

### Note

- Ne prekoračite maksimalnih količin in časov obdelave, navedenih na sliki 3.
- Pri obdelavi večjih količin naj aparat neprekinjeno ne deluje več kot 60 sekund. Pred naslednjo uporabo počakajte, da se ohladi na sobno temperaturo.
- Ne poskušajte pripravljati zelo gostih receptov, kot sta testo za kruh in pire krompir.

## 4 Uporaba mešalnika

### Uporaba posode mešalnika (slika 2)

Mešalnik je namenjen za:

- 1 Mešanje tekočin, npr. mlečnih izdelkov, omak, sadnih sokov, mešanih in osvežilnih napitkov.
- 2 Mešanje mehkih sestavin, npr. osnove za palačinke ali majoneze.
- 3 Pasiranje kuhanih sestavin, npr. za otroško hrano.

### Note

- Da preprečite razlivanje, posode mešalnika ne napolnite prek oznake za največjo količino (1,5 litra).

### Nasvet

- Če sestavine želite obdelati zelo hitro, regulator enkrat ali večkrat obrnite na pulzno nastavitvev (**PULSE**).
- Pulzne nastavitve ne uporabljajte dlje kot nekaj sekund.
- Za najboljše rezultate pri sekljanju, npr. peteršilja, česna in čebule, uporabite nastavek za sekljanje (na voljo samo pri modelu HR3556).
- Za najboljše rezultate pri suhem in mokrem mletju, npr. mletju kavnih zrn in čilija v prah, uporabite mlinček (na voljo samo pri modelu HR3556).

## Uporaba lončka (slika 3)

Sadne ali mlečne napitke pripravljajte neposredno z lončkom. Odstranite rezilno enoto in namestite pokrov lončka. Nato lahko lonček odnesete s sabo in pijete neposredno iz njega.

### Note

- Da preprečite razlivanje, lončka ne napolnite prek oznake za največjo količino.
- Da preprečite razlivanje, v lonček ne vlivajte gaziranih pijač.

## 5 Čiščenje

Enostavno čiščenje posode mešalnika: sledite korakom 1, 2, 3, 4 na sliki 5.

### Note

- Regulator nekajkrat obrnite na pulzno nastavitvev (**PULSE**).

## 6 Recept

Sestavine	Količina	Hitrost	Čas
Voda	400 ml	MAX	40 s
Kuhan krompir	700 g		
Kuhano korenje	200 g		



### Note

- Po posamezni obdelavi počakajte, da se aparat ohladi na sobno temperaturo.

## 7 Garancija in servis

Če potrebujete servis ali informacije ali imate težavo, obiščite Philipsovo spletno mesto na naslovu [www.philips.com](http://www.philips.com) oziroma se obrnite na Philipsov center za pomoč uporabnikom v vaši državi (telefonsko številko najdete v mednarodnem garancijskem listu). Če v vaši državi takšnega centra ni, se obrnite na lokalnega Philipsovega prodajalca.

# 1 Važno

Čestitamo na kupovini i dobrodošli u Philips! Da biste najbolje iskoristili podršku koju nudi kompanija Philips, registrujte proizvod na [www.philips.com/welcome](http://www.philips.com/welcome).

Pre upotrebe aparata pažljivo pročitajte ovaj korisnički priručnik i sačuvajte ga za buduće potrebe.

## Opasnost

- Ne uranjajte jedinicu motora u vodu ili neku drugu tečnost, ne ispirajte je pod slavinom. Za čišćenje jedinice motora koristite samo vlažnu krp.

## Upozorenje

- Pre uključivanja aparata proverite da li napon naznačen na aparatu odgovara naponu lokalne mreže.
- Ako je glavni kabl oštećen, on uvek mora biti zamenjen od strane kompanije Philips, ovlašćenog Philips servisa ili na sličan način kvalifikovanih osoba, kako bi se izbegao rizik.
- Aparat ne upotrebljavajte ako su utikač, kabl ili drugi delovi oštećeni.

- Nemojte koristiti posudu blendera da biste uključivali i isključivali aparat.
- Aparat nikada ne ostavljajte da radi bez nadzora.
- Deca ne smeju da koriste aparat. Aparat i njegov kabl držite van domašaja dece.
- Aparate mogu da koriste osobe sa smanjenim fizičkim, senzornim ili mentalnim sposobnostima, ili nedostatkom iskustva i znanja, pod uslovom da su pod nadzorom ili da su dobile uputstva za bezbednu upotrebu aparata i da razumeju moguće opasnosti.
- Deca ne bi trebalo da se igraju aparatom.
- Nemojte da dodirujete sečiva, naročito kada je aparat priključen na električnu mrežu. Sečiva su veoma oštra.
- Budite pažljivi ako multipraktik ili blender sadrži vruću tečnost zato što može da dođe

do njenog izbacivanja iz aparata usled iznenadnog ispuštanja pare.

- Ovaj aparat je namenjen isključivo za upotrebu u domaćinstvu.

### **Opomena**

- Isključite aparat i uvek ga isključite iz električne mreže ako ga ostavljate bez nadzora i pre sklapanja, rasklapanja, rukovanja delovima koji se pomeraju tokom upotrebe ili čišćenja.
- Nikada nemojte da koristite dodatke niti delove drugih proizvođača koje kompanija Philips nije izričito preporučila. U slučaju upotrebe takvih dodataka ili delova, garancija prestaje da važi.
- Nemojte prekoračiti oznaku za maksimalnu količinu na posudi blendera.
- Nemojte prekoračiti maksimalne količine i vremena pripremanja koji su navedeni u odgovarajućoj tabeli.

- Aparat može da se uključi samo ako je posuda blendera pravilno postavljena na jedinicu motora.
- Da biste izbegli opasnu situaciju do koje može da dođe zbog slučajnog resetovanja zaštite od pregrevanja, ovaj aparat ne smete da priključujete preko spoljnog uređaja za prekidanje strujnog kola, kao što je prekidač sa tajmerskom kontrolom, niti na strujno kolo koje se programirano uključuje i isključuje.

---

## **Blender**

### **Upozorenje**

- U posudu blendera nikada ne stavljajte prste ili predmete dok je aparat u upotrebi.
- Pre montiranja posude na jedinicu motora proverite da li je sečivo dobro pričvršćeno na posudu blendera.

- Nemojte da dodirujete oštre ivice sečiva blendera kada ga čistite ili njime rukujete. One su veoma oštre i možete lako da posećete prste na njima.
- Ako se jedinica sa sečivima zaglavi, isključite aparat iz električne mreže pre uklanjanja sastojaka koji blokiraju sečiva.

### Opomena

- Pre upotrebe pročitajte proceduru čišćenja u korisničkom priručniku.
- Posudu nikada nemojte da puniti sastojcima koji su topliji od 60°C.
- Da biste sprečili prosipanje, u posudu blendera stavite maksimalno 1,5 l tečnosti, naročito ako koristite veliku brzinu. Kada radite sa vrelim tečnostima ili sastojcima koji mogu da stvore penu, u posudu blendera stavite maksimalno 1,25 l.
- Ako se hrana zalepi za zid posude blendera, isključite aparat i izvucite kabl iz struje. Zatim

lopaticom uklonite hranu sa zidova posude.

- Pre nego uključite aparat uvek proverite da li je poklopac ispravno zatvoren/postavljen, a šolja za merenje ispravno ubačena u poklopac.
- Nemojte ostavljati aparat da radi duže od 2 minuta bez pauze.
- Uvek ostavite aparat da se ohladi na sobnu temperaturu nakon svake količine koju obradite.
- Nemojte da koristite stakleni bokal neposredno nakon što ga izvadite iz mašine za sudove ili frižidera. Pre upotrebe ga ostavite da stoji na sobnoj temperaturi bar 5 minuta.
- Jačina buke:  
Lc = 86 dB (A)

---

### Elektromagnetna polja (EMF)

Ovaj Philips aparat uskladen je sa svim primenjivim standardima i propisima u vezi sa izlaganjem elektromagnetnim poljima. Ako se aparatom rukuje na odgovarajući način i u skladu sa uputstvima iz ovog priručnika, on je bezbedan za upotrebu prema trenutno dostupnim naučnim dokazima.

---

## Recikliranje

Ovaj simbol ukazuje na to da ovaj proizvod ne sme da se odlaže sa običnim kućnim otpadom (2012/19/EU).



Pratite propise svoje zemlje za zasebno prikupljanje otpadnih električnih i elektronskih proizvoda. Pravilno odlaganje doprinosi sprečavanju negativnih posledica po životnu sredinu i zdravlje ljudi.

---

## Ugrađena bezbednosna brava

Ova funkcija obezbeđuje da možete da uključite aparat jedino ako ste ispravno postavili posudu blendera na jedinicu motora. Ako je posuda blendera, mlin ili posuda seckalice ispravno postavljena, ugrađena bezbednosna brava će se otključati.

---

## Zaštita od pregrevanja

Ovaj aparat ima zaštitu od pregrevanja. Ako se aparat pregreje, automatski će se isključiti (do čega može da dođe tokom zahtevnih poslova ili u slučaju da se aparat ne koristi u skladu sa uputstvima iz korisničkog priručnika). Ako do toga dođe, prvo isključite aparat i izvucite kabl iz struje i ostavite ga da se ohladi na sobnu temperaturu. Zatim proverite da količina sastojaka koje obrađujete ne prekoračuje količinu koja je navedena u korisničkom priručniku i da nešto ne blokira jedinicu sa sečivima. Zatim vratite utikač u zidnu utičnicu i ponovo uključite aparat.

## 2 Pregled (sl. 1)

---

### Glavna jedinica

- ① Jedinica motora sa regulatorom
- ② Opcija pulsiranja
- ③ Postavke brzine
- ④ Regulator

---

### Staklena posuda blendera (HR3555/HR3556)

- ⑤ Šolja za merenje
- ⑥ Otvor na poklopcu
- ⑦ Poklopac posude blendera
- ⑧ Oznaka nivoa
- ⑨ Posuda blendera
- ⑩ Zaptivni prsten
- ⑪ Jedinica sa sečivima

---

### Plastična posuda blendera (HR3553)

- ⑫ Jedinica sa sečivima
- ⑬ Zaptivni prsten
- ⑭ Posuda blendera
- ⑮ Oznaka nivoa
- ⑯ Poklopac posude blendera
- ⑰ Otvor na poklopcu
- ⑱ Mali poklopac



## Posuda za miksovanje (HR3551/HR3553/ HR3554/HR3556)

- 19 Poklopac posude za miksovanje
- 20 Zaptivni prsten na poklopcu
- 21 Posuda za miksovanje
- 22 Oznaka nivoa
- 23 Zaptivni prsten sečiva
- 24 Jednica sa sečivima posude za miksovanje
- 25 Prsten

## 3 Pre prve upotrebe

Pre prve upotrebe aparata temeljno očistite delove koji će dolaziti u dodir sa hranom (pogledajte poglavlje „Čišćenje“).



### Napomena

- Nemojte da prekoračujete maksimalne količine i vremena obrade koji su navedeni na sl. 3
- Nemojte da koristiti aparat duže od 60 sekundi uzastopno kada obrađujete veće količine sastojaka i ostavite ga da se ohladi na sobnu temperaturu pre sledeće operacije.
- Nemojte pokušavati da gnječite krompir ili obrađujete veoma debele sastojke kao što je testo za hleb.

## 4 Upotreba blendera

### Upotreba posude blendera (sl. 2)

Blender je namenjen za:

- 1 Pravljenje tečnih namirnica, kao što su mlečni proizvodi, voćni sokovi, supe, kokteli, šejkovi.
- 2 Mućenje mekih sastojaka, kao što su testo za palačinke ili majonez.
- 3 Pravljenje pirea od kuvanih sastojaka, na primer priprema hrane za bebe.



### Napomena

- Nikada nemojte da prepunite posudu blendera iznad oznake maksimalnog nivoa (1,5 l) da biste izbegli prosipanje.



### Savet

- Ako želite veoma kratkotrajnu obradu sastojaka, nekoliko puta okrenite regulator na opciju pulsiranja (**PULSE**).
- Opciju pulsiranja koristite maksimalno par sekunda.
- Za seckanje (npr. peršuna, belog luka, luka itd.) koristite dodatak za seckanje kako biste postigli najbolje rezultate (dostupno je samo za model HR3556).
- Za suvo/vlažno mlevenje (npr. kafe, čilija itd.) koristite dodatak za mlevenje kako biste postigli najbolje rezultate (dostupno je samo za model HR3556).

## Upotreba posude za miksovanje (sl. 3)

Pravite frappee i šejkove direktno pomoću posude za miksovanje. Uklonite jedinicu sa sečivima i postavite poklopac posude za miksovanje. Zatim možete da odvojite posudu za miksovanje i da uživate u napitku direktno iz nje.



### Napomena

- Nikada nemojte da prepunite posudu za miksovanje iznad oznake maksimalnog nivoa da biste izbegli prosipanje.
- Nikada nemojte da puniti posudu za miksovanje osvežavajućim napicima da biste izbegli prosipanje.

## 5 Čišćenje

Jednostavno čišćenje posude blendera: pratite korake: 1 2 3 4 na sl. 5.



### Napomena

- Obavezno nekoliko puta okrenite regulator na opciju pulsiranja (PULSE).

## 6 Recept

Sastojci	Količina	Brzina	Vreme
Voda	400 ml	MAX	40 s
Kuvani krompir	700 g		
Kuvana šargarepa	200 g		



### Napomena

- Uvek ostavite aparat da se ohladi na sobnu temperaturu nakon svake količine koju obradite.

## 7 Garancija i servis

Ukoliko vam je potreban servis, informacije ili ako imate neki problem, posetite Web lokaciju kompanije Philips na adresi [www.philips.com](http://www.philips.com) ili se obratite centru za korisničku podršku kompanije Philips u svojoj zemlji. Broj telefona ćete pronaći na međunarodnom garantnom listu. Ako u vašoj zemlji ne postoji centar za korisničku podršku, obratite se lokalnom distributeru Philips proizvoda.

# 1 Важлива інформація

Вітаємо Вас із покупкою та ласкаво просимо до клубу Philips! Щоб у повній мірі скористатися підтримкою, яку пропонує компанія Philips, зареєструйте свій виріб на веб-сайті [www.philips.com/welcome](http://www.philips.com/welcome).

Перед використанням пристрою уважно прочитайте цей посібник користувача та зберігайте його для майбутньої довідки.

## Небезпечно

- Ніколи не занурюйте блок двигуна у воду чи іншу рідину та не мийте його під краном. Для чищення блока двигуна використовуйте лише вологу ганчірку.

## Попередження

- Перед тим як під'єднувати пристрій до електромережі, перевірте, чи збігається напруга, вказана на пристрої, з напругою у мережі.
- Якщо шнур живлення пошкоджений, для уникнення небезпеки його необхідно замінити, звернувшись до компанії Philips, уповноваженого сервісного центру або фахівців із належною кваліфікацією.
- Не використовуйте пристрій, якщо штекер, шнур живлення або інші частини пошкоджено.

- Ніколи не намагайтеся увімкнути або вимкнути пристрій, знімаючи або встановлюючи глек блендера.
- Ніколи не залишайте пристрій працювати без нагляду.
- Цим пристроєм не можна користуватися дітям. Тримайте пристрій і шнур подалі від дітей.
- Пристроями можуть користуватися особи із послабленими фізичними відчуттями або розумовими здібностями, чи без належного досвіду та знань, за умови, що користування відбувається під наглядом, їм було проведено інструктаж щодо безпечного користування пристроєм та їх було повідомлено про можливі ризики.
- Не дозволяйте дітям бавитися пристроєм.
- Не торкайтеся ножів, особливо коли пристрій під'єднано до мережі. Ножі дуже гострі.

- Будьте обережні, коли наливаєте гарячу рідину в кухонний комбайн або блендер, оскільки внаслідок раптового випаровування вона може виходити з пристрою.
- Цей пристрій призначено лише для побутового використання.

### Увага!

- Вимикайте пристрій та завжди від'єднуйте його від мережі, якщо залишаєте без нагляду та перед тим, як чистити, збирати, розбирати пристрій та наблизитися до частин, які рухаються під час використання.
- Не використовуйте приладдя чи деталі інших виробників, за винятком тих, які рекомендує компанія Philips. Використання такого приладдя чи деталей призведе до втрати гарантії.
- Не наповнюйте глек блендера вище максимальної позначки.
- Не перевищуйте максимальну кількість продуктів та тривалість переробки, вказані у відповідній таблиці.

- Пристрій можна вмикати лише тоді, коли глек блендера встановлено на блок двигуна належним чином.
- Для запобігання небезпеці внаслідок ненавмисного перезапуску термовимикача, ніколи не під'єднуйте цей пристрій через зовнішній перемикаючий пристрій, наприклад, таймер, чи до контуру, який часто вимикається комунальними службами.

---

## Блендер

### Попередження

- Ніколи не вставляйте у глек блендера пальці та інші предмети, коли пристрій працює.
- Перед тим, як встановлювати глек на блок двигуна, перевірте, чи ріжучий блок блендера надійно зафіксовано.
- Не торкайтеся лез ріжучого блока блендера під час його використання або миття. Вони дуже гострі й можуть легко порізати пальці.

- Якщо ріжучий блок забивається, від'єднайте пристрій від мережі та видаліть продукти, які прилипли до ножів.

### **Увага!**

- Перед використанням пристрою прочитайте про процедуру очищення в "Посібнику користувача".
- У жодному разі не наповнюйте глек блендера продуктами, температура яких перевищує 60 °С.
- Для запобігання переливанню не наливайте у глек блендера більше ніж 1,5 л рідини, особливо в разі використання режиму високої швидкості. Не заповнюйте глек блендера більше ніж на 1,25 л в разі обробки гарячої рідини або продуктів, що утворюють піну.
- Якщо їжа прилипає до глека блендера, вимкніть пристрій і від'єднайте його від розетки. Потім лопаткою видаліть продукти зі стінок.

- Перед тим, як увімкнути пристрій, завжди перевіряйте, чи глек накритий кришкою належним чином і чи мірна чашка правильно встановлена у кришці.
- Не залишайте пристрій увімкненим довше, ніж на 2 хвилини.
- Залишайте пристрій охолонути до кімнатної температури після кожної обробленої порції.
- Не використовуйте скляний глек одразу після виймання його з посудомийної машини або холодильника. Перед використанням дайте йому побути за кімнатної температури протягом щонайменше 5 хвилин.
- Рівень шуму:  $L_c = 86$  дБ (А)

---

### **Електромагнітні поля (ЕМП)**

Цей пристрій Philips відповідає усім чинним стандартам та правовим нормам, що стосуються впливу електромагнітних полів (ЕМП). Згідно з останніми науковими дослідженнями пристрій є безпечним у використанні за умов правильної експлуатації відповідно до інструкцій, поданих у цьому посібнику користувача.

---

## Переробка

Цей символ означає, що цей виріб не підлягає утилізації зі звичайними побутовими відходами (2012/19/EU).



Дотримуйтеся правил розділеного збору електричних та електронних пристроїв у Вашій країні. Належна утилізація допоможе запобігти негативному впливу на навколишнє середовище та здоров'я людей.

---

## Вбудована система запобіжного блокування

Ця функція забезпечує можливість увімкнення пристрою лише за умови належного встановлення глека блендера на блок двигуна. Якщо глек блендера, млинок або чашу подрібнювача встановлено правильно, вбудовану систему запобіжного блокування буде вимкнено.

---

## Захист від перегрівання

Цей пристрій обладнано захистом від перегрівання. Якщо пристрій перегріється, він вимкнеться автоматично (що може спостерігатися під час обробки великої кількості продуктів або якщо експлуатація пристрою відбувається без дотримання інструкцій, поданих у цьому посібнику користувача). Якщо таке станеться, спочатку вимкніть пристрій, від'єднайте його від мережі та дайте йому охолонути до кімнатної температури. Потім перевірте, чи кількість продуктів, які обробляються, не перевищує кількість, вказану у цьому посібнику користувача, і чи не заблоковано ріжучий блок. Потім вставте штепсель назад у розетку та знов увімкніть пристрій.

## 2 Огляд (мал. 1)

---

### Головний блок

- 1 Блок двигуна з регулятором
- 2 Імпульсний режим
- 3 Регулювання швидкості
- 4 Регулятор

---

### Скляний глек блендера (HR3555/HR3556)

- 5 Мірна чашка
- 6 Отвір у кришці
- 7 Кришка глека блендера
- 8 Індикація рівня
- 9 Глек блендера
- 10 Ущільнююче кільце
- 11 Ріжучий блок

---

### Пластиковий глек блендера (HR3553)

- 12 Ріжучий блок
- 13 Ущільнююче кільце
- 14 Глек блендера
- 15 Індикація рівня
- 16 Кришка глека блендера
- 17 Отвір у кришці
- 18 Мала кришка

## Кухоль (HR3551/HR3553/ HR3554/HR3556)

- 19 Кришка кухля
- 20 Ущільнююче кільце кришки
- 21 Кухоль
- 22 Індикація рівня
- 23 Ущільнююче кільце ріжучого блока
- 24 Ріжучий блок кухля
- 25 Комір

### 3 Перед першим використанням

Перед першим використанням ретельно почистіть частини, які контактуватимуть з їжею (див. розділ "Чищення").

#### Примітка

- Не перевищуйте максимальну кількість продуктів та тривалість переробки, вказані на мал. 3.
- Обробляючи велику кількість продуктів, не залишайте пристрій працювати довше, ніж 60 секунд за один раз. Для обробки наступної порції дайте йому охолонути до кімнатної температури.
- Не намагайтеся обробляти дуже густі продукти, наприклад, тісто для хліба або картопляне пюре.

### 4 Використання блендера

#### Використання блендера (мал. 2)

Блендер використовується для:

- 1 Змішування рідин, наприклад, молочних продуктів, соусів, фруктових соків, супів, змішаних напоїв, коктейлів.

- 2 Змішування м'яких продуктів, наприклад, рідкого тіста для млинців або майонезу.
- 3 Змішування продуктів до однорідного стану, наприклад, для приготування дитячого харчування.

#### Примітка

- Для запобігання розливанню у жодному разі не наповнюйте глек блендера вище максимальної позначки (1,5 л).

#### Порада

- Для швидкого змішування продуктів кілька разів поверніть регулятор у положення імпульсного режиму (PULSE).
- Ніколи не використовуйте імпульсний режим довше, ніж протягом кількох секунд за один раз.
- Для подрібнення (наприклад, подрібнення петрушки, часнику, цибулі тощо) для найкращих результатів використовуйте подрібнювач (доступно лише у моделі HR3556).
- Для сухого/мокрого перемелювання (наприклад, приготування меленої кави, порошку чилі тощо) для найкращих результатів використовуйте млинок (доступно лише у моделі HR3556).

### Використання кухля (мал. 3)

Готуйте смузі або коктейлі безпосередньо у кухлі. Зніміть ріжучий блок і встановіть кришку кухля. Потім можна зняти кухоль і подавати напій безпосередньо з нього.

#### Примітка

- Для запобігання розливанню у жодному разі не наповнюйте кухоль вище максимальної позначки.
- Ніколи не наповнюйте кухоль безалкогольними напоями, щоб рідина не виліталася.

## 5 Чищення

Легке чищення глека блендера: виконайте кроки 1, 2, 3, 4 на мал. 5.



### Примітка

- Кілька разів поверніть регулятор у положення імпульсного режиму (PULSE).

## 6 Рецепт

Інгредієнти	Кількість	Швидкість	Час
вода	400 мл	MAX	40 сек.
варена картопля	700 г		
варена морква	200 г		



### Примітка

- Залишайте пристрій охолонути до кімнатної температури після кожної обробленої порції.

## 7 Гарантія та обслуговування

Для отримання додаткової інформації чи обслуговування та у разі виникнення проблем відвідайте веб-сайт Philips [www.philips.com](http://www.philips.com) або зверніться до центру обслуговування клієнтів Philips у Вашій країні (номер телефону можна знайти в гарантійному талоні). Якщо у Вашій країні немає Центру обслуговування клієнтів, зверніться до місцевого дилера Philips.

Компанія Philips встановлює строк служби на даний виріб – не менше 3 років



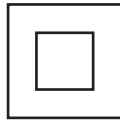

EAC



Блендер  
Блендер  
HR3556/00  
220-240V~ 50-60Hz 700W

Импортер на территорию России и Таможенного Союза:  
ООО "ФИЛИПС", Российская Федерация, 123022 г.  
Москва, ул. Сергея Макеева, д.13, тел. +7 495 961-1111

Изготовитель:

"Филипс Консьюмер Лайфстайл Б.В.", Туссендиепен 4, 9206  
АД, Драхтен, Нидерланды

Для бытовых нужд

Сделано в Китае

Ресей және Кедендік Одақ территориясына импорттаушы:  
"ФИЛИПС" ЖШҚ, Ресей Федерациясы, 123022 Мәскеу қаласы,  
Сергей Макеев көшесі, 13-үй, тел. +7 495 961-1111

Өндіруші:

"Филипс Консьюмер Лайфстайл Б.В.", Туссендиепен 4, 9206 АД,  
Драхтен, Нидерланды

Тұрмыстық қажеттіліктерге арналған

Қытайда жасалған

