



РУКОВОДСТВО ПОЛЬЗОВАТЕЛЯ

ХОЛОДИЛЬНИК С МОРОЗИЛЬНЫМ ОТДЕЛЕНИЕМ

Перед включением холодильника внимательно прочитайте данную инструкцию и всегда держите ее под рукой.

RU РУССКИЙ

KK ҚАЗАҚ



AFN36881835

MFL42818343

Rev.02_130317

www.lg.com

Copyright © 2017 LG Electronics. Все права защищены.

СОДЕРЖАНИЕ

Изображения и спецификации в данном руководстве могут отличаться от модели, которую вы покупаете.
Производитель может вносить изменения в содержание руководства.

ТРЕБОВАНИЯ БЕЗОПАСНОСТИ	03
Важные требования безопасности	03
УСТАНОВКА	09
Назначение устройства	09
Примечания для перемещения и транспортировки	09
Регулируемые ножки	09
Примечания для установки	09
Перенавешивание дверей	10
ЭКСПЛУАТАЦИЯ	12
Детали и функции	12
Примечания к эксплуатации	13
Использование панели управления	14
Приготовление льда	16
Регулировка температуры в отделении свежести «Fresh Converter»	16
Выдвижной ящик «Fresh Balancer»	16
Складная стеклянная полка	16
ИНТЕЛЛЕКТУАЛЬНЫЕ ФУНКЦИИ	17
Использование приложения Smart ThinQ	17
Информация о программном обеспечении с открытым исходным кодом	17
Система диагностики Smart Diagnosis™ через центр поддержки клиентов компании LG Electronics	17
УХОД И ОБСЛУЖИВАНИЕ	19
Рекомендации по уборке	19
Извлечение и установка дверных корзин	19
Извлечение и установка стеклянных полок	19
Извлечение и установка складной полки	20
Извлечение и установка ящика для овощей	20
Извлечение крышки выдвижного ящика для овощей	20
Извлечение выдвижных ящиков холодильной камеры	20
Извлечение и установка ящиков морозильной камеры	21
ПОИСК И УСТРАНЕНИЕ НЕИСПРАВНОСТЕЙ	22
ТЕХНИЧЕСКИЕ ХАРАКТЕРИСТИКИ	25

Следующие инструкции по технике безопасности предназначены для предотвращения непредвиденных рисков или повреждений при неправильной эксплуатации прибора. Рекомендации делятся на две категории: **ОСТОРОЖНО** и **ВНИМАНИЕ** (см. ниже).

 Этим знаком помечены действия, связанные с повышенной опасностью. Внимательно прочтите соответствующий текст и следуйте инструкциям, чтобы избежать риска.

 **ВНИМАНИЕ**
Означает, что несоблюдение инструкций может привести к серьезной травме или смерти.

 **ОСТОРОЖНО**
Означает, что несоблюдение инструкций может привести к легкой травме или поломке изделия.

ВАЖНЫЕ ТРЕБОВАНИЯ БЕЗОПАСНОСТИ

ВНИМАНИЕ

Для снижения риска возникновения взрыва, пожара, гибели, поражения электрическим током, травмы или ожога, при эксплуатации данного изделия, необходимо соблюдать основные меры предосторожности, включая следующие:

Дети в доме

Прибор не предназначен для использования лицами (включая детей) с пониженными физическими, чувственными или умственными способностями или при отсутствии у них жизненного опыта или знаний, если они не находятся под контролем или не проинструктированы об использовании прибора лицом, ответственным за их безопасность. Дети должны находиться под присмотром для недопущения игры с прибором.

⚠ ВНИМАНИЕ

Для снижения риска возникновения взрыва, пожара, гибели, поражения электрическим током, травмы или ожога, при эксплуатации данного изделия, необходимо соблюдать основные меры предосторожности, включая следующие:

Установка и монтаж

- Убедитесь в том, что розетка должным образом заземлена, а контакт заземления на кабеле питания имеется в наличии и не поврежден. Более подробные сведения можно получить в центре поддержки клиентов компании LG Electronics.
- Изделие снабжено шнуром электропитания с жилой заземления оборудования и вилкой с заземляющим контактом. Вилку следует подключать к правильно установленной и заземленной согласно местным нормам и правилам розетке.
- В случае повреждения кабеля питания или ослабления гнезда розетки не используйте кабель питания и свяжитесь с авторизованным сервисным центром.
- Запрещается заменять сетевой шнур или менять его длину. Это может вызвать его повреждение. При повреждении шнура питания, его замену должен проводить изготовитель, сервисная служба или аналогичный квалифицированный персонал.
- Избегайте использование удлинителей. Устройство должно быть подключено к выделенной линии питания. Следует использовать отдельную розетку. Не включайте в эту розетку другие электроприборы.
- Установите устройство в таком месте, где можно легко и быстро отсоединить вилку шнура питания.
- Установите устройство на твердый и ровный пол.
- Не устанавливайте устройство в местах с прямым воздействием на него солнечных лучей или теплого воздуха от нагревательных приборов (газовых плит, обогревателей).
- Не подвергайте заднюю часть устройства воздействиям такого типа во время установки.
- Соблюдайте осторожность, чтобы не уронить дверцу устройства при сборке или разборке.
- Соблюдайте осторожность, чтобы не пережать, передавить или повредить кабель питания во время установки или снятия дверцы устройства.
- Не устанавливайте устройство в местах с высокой влажностью или большим количеством пыли.

Эксплуатация

- Не используйте устройство для не бытовых целей (хранение медицинских или испытательных материалов, использование прибора на корабле и т.д.)
- Если устройство было затоплено, отсоедините кабель питания и обратитесь в сервисный центр.

- Выключайте устройство из сети во время сильной грозы или перед длительным перерывом в использовании.
- Не касайтесь вилок или элементов управления устройства влажными руками.
- Не перегибайте сетевой шнур и убедитесь, что он не прижат тяжелыми предметами.
- Если вода попала на электрические части устройства, отсоедините кабель питания и обратитесь в сервисный центр.
- Не следует просовывать руки или какие-либо предметы в вентиляционные отверстия, под крышку, в отверстия, расположенные с задней стороны устройства.
- Запрещается помещать животных в устройство.
- Если поблизости находятся дети, будьте осторожны при открытии или закрытии дверцы устройства. Случайный удар дверцей может привести к травме ребенка.
- Следите за тем, чтобы дети не оказались запертыми внутри устройства. Ребенок, оказавшийся запертым внутри устройства, может задохнуться.
- Не размещайте на устройстве тяжелые или хрупкие предметы, заполненные жидкостью контейнеры, горючие вещества или воспламеняющиеся предметы (свечи, лампы).
- В случае утечки газа не следует прикасаться к прибору или сетевому кабелю. Необходимо немедленно проветрить помещение и обратиться в сервисный центр. В этом приборе в качестве хладагента используется экологически чистый газ (изобутан, R600a). Если в процессе транспортировки, монтажа или эксплуатации какие-либо повреждения вызвали утечку газа, то любая искра может привести к пожару или взрыву.
- Не используйте и не храните воспламеняющиеся или горючие вещества (эфир, бензол, спирт, химические реагенты, сжиженную пропан-бутановую смесь, горючие спреи, средства от насекомых, освежитель воздуха, косметические средства и т. д.) вблизи устройства.
- Немедленно отключите питание и свяжитесь с центром поддержки клиентов компании LG Electronics в случае обнаружения необычных звуков, неприятного запаха или дыма в устройстве.
- Не допускайте повреждения холодильного контура.

Обслуживание

- Отсоедините кабель питания перед очисткой устройства или заменой лампы внутреннего освещения (при ее наличии).
- После полного удаления влаги и пыли аккуратно вставьте вилку электропитания в розетку.
- Никогда не отключайте вилку электропитания из розетки, потянув за кабель питания. Обязательно надежно удерживайте вилку в руках и извлекайте ее из розетки, не допуская перекосов.
- При очистке не распыляйте воду на наружную или внутреннюю поверхность устройства.

- Не проводите очистку устройства с использованием щеток, ткани или губок с грубой или металлической поверхностью.
- К разборке, ремонту и модификации изделия допускаются только уполномоченные специалисты центра поддержки клиентов компании LG Electronics.
- Не используйте фен, чтобы высушить внутреннюю часть устройства, а также не используйте ароматические свечи для избавления от неприятного запаха внутри устройства.
- Не используйте механические устройства или другие средства для ускорения процесса оттаивания, кроме рекомендуемых производителем.

Утилизация

- При утилизации устройства снимите уплотнитель двери, оставьте полки и лотки на своих местах и не допускайте детей к устройству.
- Утилизируйте упаковочные материалы (например, пластиковые пакеты и пенопласт) в местах, недоступных для детей. Упаковочные материалы могут стать причиной удушья.

Запрет на хранение взрывоопасных веществ

Не храните взрывоопасные вещества, например баллоны с аэрозолем, содержащим воспламеняющиеся компоненты, внутри устройства.

Техническая безопасность

- Не загораживайте вентиляционные отверстия, расположенные в корпусе прибора или во встраиваемой конструкции.
- Не используйте электрические приборы внутри отделений для хранения продуктов, если только их тип не соответствует рекомендациям производителя.
- Хладагент и изолирующий газ, применяемые в приборе, требуют специальных процедур по их утилизации. Если вы хотите выбросить прибор, обратитесь в службу утилизации.
- Изобутан (R600a) является безопасным для окружающей среды, но горючим газом. При транспортировке и установке прибора необходимо следить, чтобы ни один из элементов холодильного контура не был поврежден.
- Утечка хладагента может привести к воспламенению или взрыву.
- Количество хладагента указано на лейбле внутри устройства.
- Запрещается включать устройство, имеющее какие-либо признаки повреждений холодильного контура. В случае сомнений обратитесь к продавцу или в авторизованный сервисный центр.
- В случае обнаружения утечки, устраните все источники открытого пламени, не используйте потенциальные источники воспламенения, проветрите помещение в течение нескольких минут. Утечка газа из элементов холодильного контура при непосредственном контакте может вызвать повреждение глаз и кожи, а также привести к воспламенению этого газа.
- Признаком утечки хладагента может быть недостаточно низкая температура в холодильном и морозильном отделении.

- Во избежание создания огнеопасной смеси газов в случае утечки в охлаждающем контуре размер помещения, в котором будет установлено устройство, должен быть больше минимально допустимого размера, и зависит от количества используемого холодильного агента. На каждые 8 г хладагента R600a должно приходиться не менее 1 м³ помещения, где установлено устройство. Нижняя граница диапазона взрывоопасной концентрации данного хладагента в воздухе составляет 1,8%.
- Данное устройство предназначено для использования в домашних и аналогичных условиях, например:
 - персоналом в кухонных зонах магазинов, офисов и других рабочих помещениях;
 - на фермах и клиентами в отелях, гостиницах и других типах жилых помещений;
 - в спальнях и помещениях для приготовления завтрака;
 - в столовых и аналогичных местах не розничного применения.

⚠ ОСТОРОЖНО

Для снижения риска возникновения незначительных травм, неисправности или повреждения изделия, порчи имущества, при эксплуатации данного изделия, необходимо соблюдать основные меры предосторожности, включая следующие:

Эксплуатация

- Не прикасайтесь мокрыми руками к продуктам или металлическим частям, находящимся в морозильном отделении. Это может привести к обморожению.
- Закаленное стекло на двери или на полках устройства может быть повреждено в результате удара. Если стекло повреждено, не прикасайтесь к нему руками, это может привести к травме.
- Не опирайтесь и не взбирайтесь на дверцу, на элементы отсеков для хранения продуктов, на полки.
- Храните продукты внутри прибора упорядоченно.
- Не допускайте, чтобы животные грызли кабель питания.
- Не храните излишнее количество бутылок с водой или контейнеров в лотках в дверце. Лоток может поломаться, а вы можете получить травму.
- Не прилагайте чрезмерных усилий при открывании/закрывании дверцы устройства.
- Если петля дверцы прибора повреждена или работает неправильно, прекратите использование прибора и обратитесь в сервисный центр.
- Не помещайте электронные приборы (нагреватели или мобильные телефоны) внутрь устройства.
- Не выполняйте мойку холодных стеклянных полок или крышек с использованием теплой воды. Они могут треснуть от резкого перепада температур.
- Никогда не употребляйте в пищу замороженные продукты сразу после того, как они были вынуты из морозильной камеры.
- В целях обеспечения безопасности использования устройства, дети или лица со слабыми когнитивными способностями должны осуществлять эксплуатацию устройства под надзором.

- Не размещайте стеклянные контейнеры или бутылки в морозильной камере, на полках или в емкости для льда, где возможны температуры ниже нуля.

Обслуживание

- Не устанавливайте полки в перевернутом положении. Полки могут упасть и стать причиной травм.
- Перед длительным отключением электроэнергии, удалите лед из лотка для льда, который находится в морозильной камере.

Хранение

- Не храните устройство вне помещений или в местах, подверженных прямому воздействию погодных условий (прямой солнечный свет, ветер, дождь или температура ниже нуля градусов).

Транспортировка

Изделие транспортируют любым видом транспорта в соответствии с правилами перевозки грузов, действующими на транспорте данного вида.

- Транспортировка должна осуществляться в условиях, исключающих повреждения.
- Запрещается подвергать изделие ударным нагрузкам при погрузочно-разгрузочных работах.

Реализация

- Продажа продукции осуществляется в соответствии с правилами, установленными действующим законодательством страны, на территории которой она реализуется.

Утилизация



- Этот перечеркнутый символ мусорной корзины указывает на то, что отработанные электрические и электронные изделия (WEEE) следует утилизировать отдельно от бытовых отходов.
- Старые электрические изделия могут содержать опасные вещества, поэтому правильная утилизация старого оборудования поможет предотвратить возможные негативные последствия для окружающей среды и здоровья человека. Старое оборудование может содержать детали, которые могут быть повторно использованы для ремонта других изделий, а также другие ценные материалы, которые можно переработать, чтобы сохранить ограниченные ресурсы.
- Вы можете отнести свой прибор в магазин, где он был приобретен, либо связаться с органами местного самоуправления для получения подробных сведений о ближайшем пункте приема отходов электрического и электронного оборудования (WEEE).

Назначение устройства

Данное устройство предназначено для замораживания и хранения замороженных и охлажденных продуктов.

Климатический класс

Климатический класс указан на этикетке холодильника с техническим описанием, расположенной внутри холодильного отделения. Запрещается использовать холодильник при температуре, превышающей установленные пределы. Климатический класс определяет условия эксплуатации холодильника.

Класс	Обозначение	Диапазон температур окружающей среды, °C
Умеренный увеличенный диапазон	SN	+10 до +32
Умеренный	N	+16 до +32
Субтропический	ST	+16 до +38
Тропический	T	+16 до +43

Примечания для перемещения и транспортировки

- Удалите все продукты питания из прибора. Затем переместите прибор, предварительно закрепив все хрупкие детали, такие как полки и ручки дверей, при помощи скотча.
- Чтобы не повредить пол и регулируемые ножки холодильника, заверните их против часовой стрелки перед транспортировкой.
- Для переноски прибора держите его за ручки, расположенные спереди внизу и сзади сверху. В противном случае руки могут соскользнуть, что станет причиной травмы.
- При транспортировке прибора на дальние расстояния, держите его вертикально. Прибор может упасть и повредить основные функции. Никогда не перевозите прибор лежа, это может привести к нарушению циркуляции хладагента, когда вы его включите снова.
- Холодильник необходимо надежно закрепить в машине, чтобы предотвратить удары и падение внутри машины во время транспортировки.

Регулируемые ножки

Чтобы исключить вибрацию, проверьте установку холодильника по уровню. При необходимости отрегулируйте ножки, чтобы компенсировать неровность пола. Для того чтобы дверца лучше закрывалась, холодильник должен быть слегка наклонен назад.

Для того чтобы повернуть регулируемые ножки, немного наклоните холодильник. Для того чтобы приподнять переднюю часть холодильника, поверните регулируемые ножки против часовой стрелки (↺), а чтобы опустить – по часовой стрелке (↻).

Примечания для установки

- Установите ограничительные упоры в верхние углы задней стенки холодильника, как показано на рисунке 1. Упоры поставляются в комплекте холодильника.

ПРИМЕЧАНИЕ

Ограничительные упоры должны быть установлены для большей эффективности работы холодильника.

Рис. 1. Установка ограничительных упоров

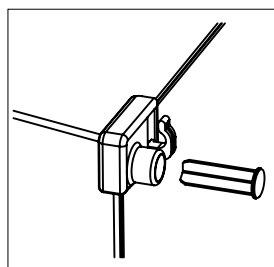

- Не устанавливайте холодильник вблизи источников тепла, прямых солнечных лучей и влаги.
- Убедитесь, что напряжение электрического тока указанное в инструкции соответствует параметрам сети Вашего дома. Подключите кабель питания в розетку. Не включайте другие электроприборы в эту же розетку.
- При первой установке холодильника дайте ему поработать 2-3 часа, чтобы внутри установилась рабочая температура, и только затем заполняйте его свежими или замороженными продуктами. После отключения холодильника от сети повторно включать его следует не ранее чем через 5 минут. В противном случае он может выйти из строя.
- При установке холодильника боковой стороной к стене помещения предусмотрите наличие достаточного пространства для открывания дверей на угол более 90 градусов, чтобы обеспечить возможность извлечения полок и ящиков.
- Холодильник не является встраиваемым. Сверху, с задней и боковых его сторон должно быть свободное пространство не менее 5см для циркуляции воздуха и снижения электропотребления.
- Холодильник является постоянно работающим прибором и издает характерные звуки. Поэтому его нежелательно устанавливать в местах для отдыха и сна.

- Не снимайте круглые наклейки на тыльной стороне холодильника. Они выполняют декоративную функцию, закрывая технологические отверстия.
- Перед использованием тщательно вымойте холодильник. Не следует смывать силиконовую смазку, нанесенную на дверной уплотнитель и фронтальную часть корпуса со стороны дверных петель. Смазка предотвращает залом уплотнителя при закрывании дверей.
- В некоторых моделях на фронтальной части полок (металлического цвета) наклеена прозрачная защитная пленка, перед использованием рекомендуется ее удалить.

Перенавешивание дверей

Холодильник спроектирован так, что дверцы могут открываться вправо или влево, в зависимости от планировки Вашей кухни.

НЕОБХОДИМЫЕ ИНСТРУМЕНТЫ:

- гаечный ключ 10 мм и 6 мм;
- шестигранник на 5 мм;
- отвертка крестовая

ПРИМЕЧАНИЕ

В случае необходимости перенавесить двери следует вызвать мастера по обслуживанию. Гарантийные обязательства не распространяются на перенавешивание дверей.

Перед перенавешиванием дверей отсоедините сетевой шнур и разгрузите холодильник от продуктов, извлеките незакрепленные аксессуары - полки, ящики.

Не укладывайте холодильник на пол.

Соблюдайте осторожность и не роняйте дверь в процессе разборки и сборки.

- Снимите верхнюю крышку (2) двери холодильного отделения, отвинтив винты (1).
- Переместите заглушку (3) в противоположную сторону верхней крышки (2).
- Отключите соединительный кабель (4) (Для моделей с панелью управления тип 2, 3, 4)

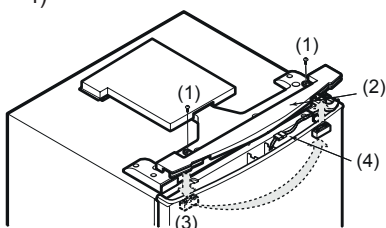

- Отвинтив винты (5), потяните на себя, затем, не повредив провода, приподнимите крышку (6).
- Снимите держатель провода (7) и зафиксируйте его в центральной части

- крышки (6).
- Заглушку (9) установите с противоположной стороны крышки (6).

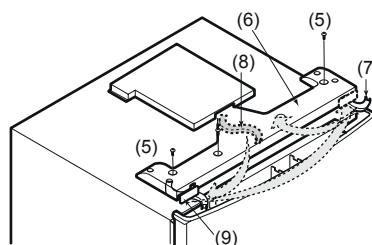

- Выньте держатель провода (8) из центральной части крышки (6) и зафиксируйте его с противоположной стороны крышки (6).
- Переместите жгут проводов (10) на противоположную сторону крышки (6).

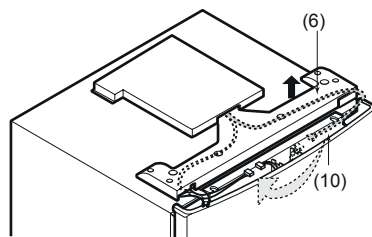

- Снимите верхнюю дверную петлю (12), открутив болты (11).
- Снимите дверь холодильного отделения;
- Открутите стержень (13) и прикрутите с противоположной стороны петли (12) используя ключ на 6 мм.

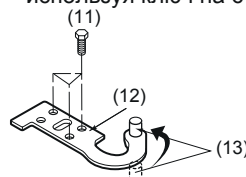

- Снимите центральную дверную петлю (15), открутив болты (14) шестигранником на 5мм.
- Снимите дверь морозильного отделения.
- Заглушку (16) зафиксируйте с противоположной стороны холодильника.

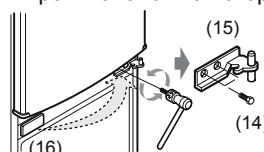

- Снимите нижнюю дверную петлю (18), открутив винты (17).
- Открутите стержень (19) и зафиксируйте его с противоположной стороны петли (18) используя ключ на 6 мм.
- Снимите заглушку (20) в верхней части двери морозильного отделения и установите с противоположной стороны.

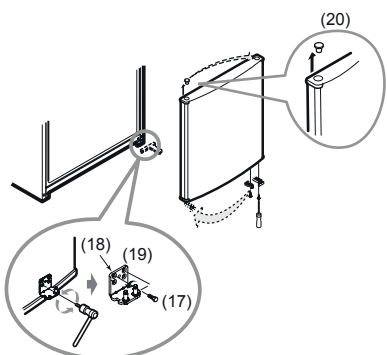

- Снимите ограничитель (21), втулку* (22) и доводчик (23), в нижней части двери холодильного отделения, открутив винты (24), и закрепите их на противоположной стороне. Прделайте аналогичную операцию для двери морозильного отделения.

Для моделей:
GA**499Y*/GA**499Z*/GA**599Z*/GA**549Z*

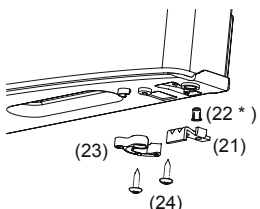

* Втулка (22) входит в комплектацию двери только холодильного отделения.

Для моделей:
GA**499T*/GA**499S*

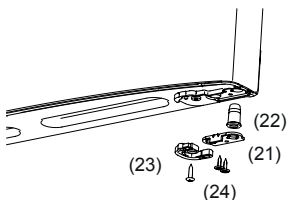

Для моделей: GA**499Y*

- Снимите дверные ручки (1), (5) холодильного и морозильного отделений, удалив колпачки (2), а затем отвинтив винты (3).
- Снимите заглушки (4).
- Установите ручки (1), (5) и заглушки (4) на противоположную сторону в обратной последовательности.

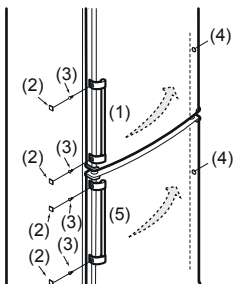

Для моделей: GA**499Z*/GA**549Z*

- Снимите дверные механические ручки (1), (5) холодильного и морозильного отделений, удалив колпачки (2), а затем отвинтив винты (3).
- Снимите заглушки (4).
- Установите механические ручки (1), (5) и заглушки (4) на противоположную сторону в обратной последовательности.

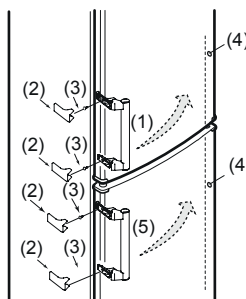

Для моделей:
GA**499TG**.

- Снимите заглушку (2) и слайдер (1) и переставьте их на противоположные стороны, как показано на рисунке.

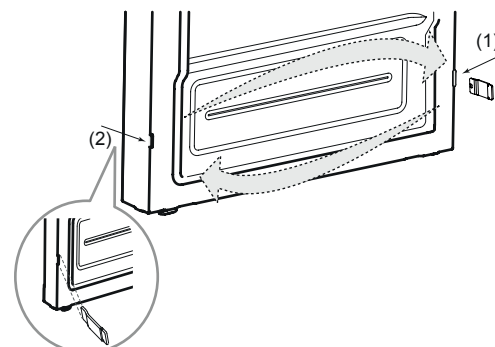

Для моделей:
GA**499T*KZ/GA**499S***

- Снимите слайдер (1) и переставьте его на противоположную сторону, как показано на рисунке.

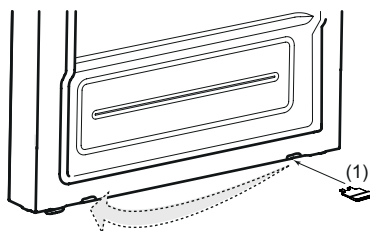

- Установите нижнюю дверную петлю (18) морозильного отделения, далее дверь морозильного отделения, центральную дверную петлю (15), дверь холодильного отделения, верхнюю дверную петлю (12), подключите соединительный кабель (4), установите крышку (6) и (2) в обратной последовательности.

Детали и функции

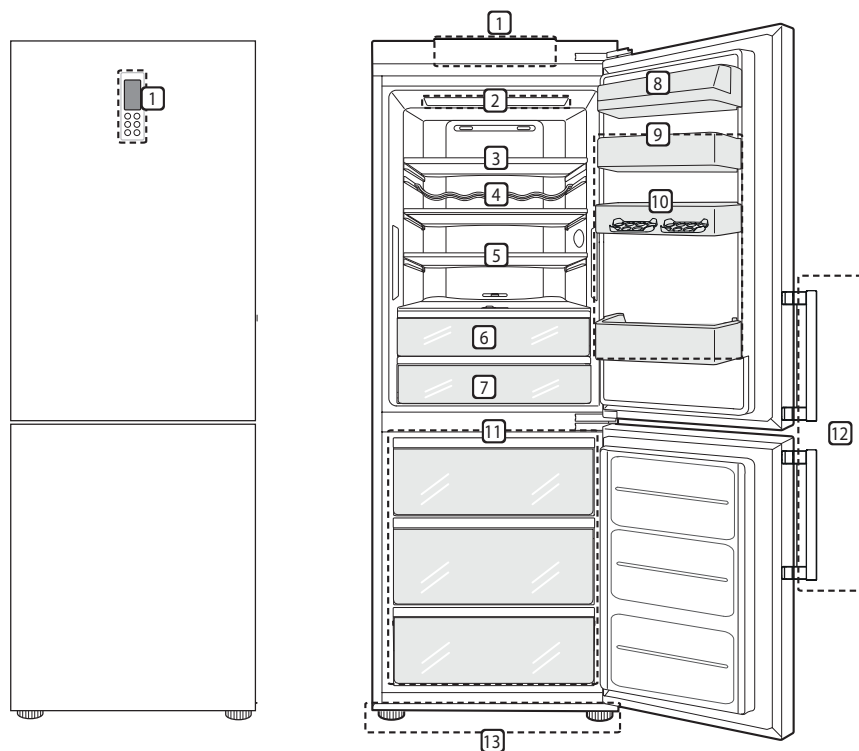

- 1** **Панель управления**
Регулировка температуры в холодильном и морозильном отделениях.
- 2** **Светодиодная лампа**
Светодиодная лампа внутри холодильника загорается при открывании дверцы.
- 3** **Съёмные стеклянные полки**
Для хранения охлажденных продуктов.
 - Высота расположения полки регулируется посредством установки ее в пазы на различной высоте.
 - Фактическое количество полок может отличаться на разных моделях.
- 4** **Полка для бутылок ***
Для хранения винных бутылок.
- 5** **Складная стеклянная полка ***
Для хранения охлажденных продуктов.
- 6** **Зона сохранения свежести (Fresh Balancer) ***
Для длительного хранения фруктов и овощей.
- 7** **Отделение свежести (Fresh Converter) ***
Выдвижной ящик, в котором поддерживается оптимальная температура для хранения овощей, рыбы и мяса.
 - Фактическое количество и вид ящиков может быть различным в зависимости от модели.
- 8** **Отделение для молочных продуктов**
Для хранения сыра или масла.
- 9** **Дверная корзина**
Для хранения напитков, соусов, контейнеров для еды.
 - Фактическое количество корзин может отличаться на разных моделях.
- 10** **Лоток для яиц (2 шт.)**
- 11** **Выдвижные ящики морозильного отделения**
Для длительного хранения замороженных продуктов.
- 12** **Дверная ручка (2 шт.) ***
- 13** **Регулируемая ножка (2 шт.)**

* Входит в комплектацию не всех моделей.

ПРИМЕЧАНИЕ

Если какие-либо детали отсутствуют в Вашем холодильнике, возможно они входят в комплект поставки других моделей.

Компания-изготовитель имеет право вносить изменения в комплектацию холодильника без предварительного уведомления.

Примечания к эксплуатации

- Если дверцы холодильника закрыты не плотно или открываются слишком часто, внутри может образоваться иней и излишняя влага.
- Убедитесь, что продукты, расположенные на полках и дверных корзинах, не мешают закрыванию дверцы.
- Не следует часто открывать дверцы. При открывании дверей теплый воздух попадает внутрь, что приводит к повышению температуры.
- Светодиодная лампа предназначена для использования только в бытовых приборах и не подходит для освещения бытовых помещений.

Рекомендации по энергосбережению

- Убедитесь, что имеется достаточное пространство между продуктами в холодильнике. Это позволяет воздуху циркулировать равномерно и снижает потребление электроэнергии.
- Помещайте горячие продукты на хранение только после их предварительного охлаждения для предотвращения отпотевания и образования наледи.

Эффективное хранение продуктов

- Храните замороженные или охлажденные продукты в герметичных контейнерах.
- Проверьте срок годности и этикетку (инструкции по хранению) перед помещением продуктов в холодильник.
- Не рекомендуется хранить в холодильнике продукты, которые быстро портятся при низкой температуре, такие как бананы и дыни.
- Не храните бутылки в морозильном отделении - при замерзании они могут лопнуть.
- Не допускайте замораживания продуктов, которые были полностью разморожены. Повторная заморозка любых ранее полностью размороженных продуктов негативно скажется на вкусовых качествах и количестве питательных веществ.
- Не оборачивайте овощи для хранения газетой. Типографская краска и другие материалы, используемые при выпуске газет, могут испортить продукты.
- Не допускайте переполнения устройства продуктами. Для хранения продуктов должно использоваться не более 70 % пространства. Если устройство переполнено продуктами, это препятствует нормальной циркуляции охлажденного воздуха.
- Не следует хранить в холодильнике фармацевтическую продукцию, материалы для научных исследований или другие продукты, требующие строгого соблюдения температурного режима.

- Не заслоняйте отверстия для подачи холодного воздуха, расположенные на задней стенке холодильной камеры. Свободная циркуляция воздуха позволяет поддерживать равномерную температуру во всем объеме камеры. Продукты, размещенные вплотную к таким отверстиям могут быть испорчены из-за воздействия низкой температуры подаваемого воздуха.

Быстрая заморозка «БЫСТР.ЗАМОРОЗ.»

- Если необходимо заморозить продукты вы можете воспользоваться функцией быстрой заморозки. Нажмите кнопку «БЫСТР.ЗАМОРОЗ.», загорится подсветка «БЫСТР.ЗАМОРОЗ» и начнется быстрое замораживание. Быстрая заморозка занимает около 24 часов и автоматически отключается по истечении заданного времени, а также функция может быть отключена в ручную в любой момент.
- Для обеспечения лучшей циркуляции воздуха установите все внутренние элементы, такие как лотки в дверце, контейнеры и полки.

Сбой электропитания

Перерыв в электропитании в течение 1-2 часов не принесет вреда хранящимся продуктам. Постарайтесь в это время реже открывать и закрывать дверцы холодильника.

Особенности работы холодильника

В результате температурных деформаций составных частей холодильника может слышаться потрескивание. Характерные звуки включения терморегулятора и компрессора являются нормальными звуками, возникающими при работе электрооборудования прибора. Хладагент, циркулирующий внутри системы охлаждения, может негромко булькать, даже если компрессор не работает. Не беспокойтесь, это совершенно нормально. В процессе работы холодильника могут быть слышны:

- звук работы компрессора;
- шелест крыльчаток вентиляторов;
- звук потока циркулирующего воздуха системы охлаждения No Frost;
- щелчки срабатывания реле;
- жужжание привода при открытии и закрытии воздушной заслонки;
- журчание хладагента, циркулирующего по трубкам холодильной системы;
- легкие потрескивания при температурных деформациях материалов.

Данные звуки не связаны с каким-либо дефектом и несут функциональный характер.

Использование панели управления

Типы и функции

< Тип 1 >



< Тип 2 >



< Тип 3 >



< Тип 4 >

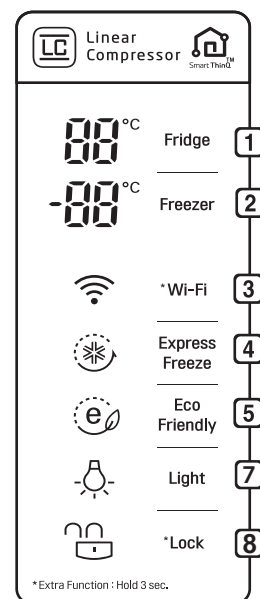

1 Регулировка температуры в холодильном отделении/
Fridge

2 Регулировка температуры в морозильном отделении/
Freezer

3 Wi - Fi

- Функция для соединения холодильника с вашей домашней Wi-Fi сетью

4 БЫСТРАЯ ЗАМОРОЗКА/
Express Freezer

- Включает функцию быстрой заморозки «Быстр.замороз.»

5 ЭКО - РЕЖИМ/Eco Friendly

- Управляет режимом энергосбережения, для снижения потребления энергии.

6 ЗВУК.СИГНАЛ

- Предупреждающий сигнал неплотно закрытой дверцы.

7 Подсветка морозильного отделения/
Light

8 БЛОКИРОВКА/Lock

- Блокирует кнопки на панели управления.

ПРИМЕЧАНИЕ

Внешний вид или состав компонентов устройства могут отличаться на разных моделях.

Регулировка температуры

- Исходная температура в холодильном и морозильном отделениях 3° С и -20° С соответственно.
- По желанию можно ее изменить, нажимая на панели управления кнопку регулировки температуры соответствующего отделения.

Панель управления

Тип 1,2,3



Тип 4

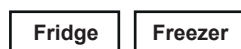

ПРИМЕЧАНИЕ

- При первой установке холодильника дайте ему поработать 2-3 часа, чтобы внутри установилась рабочая температура, и только затем заполняйте его свежими или замороженными продуктами.
- Температура, отображаемая на панели управления, является целевой, поскольку фактическая температура внутри холодильника меняется в зависимости от интенсивности воздействия внешних факторов, таких как температура помещаемых продуктов и частота открывания дверей.

Режим быстрой заморозки «БЫСТР.ЗАМОРОЗ.»

Данная функция обеспечивает быструю заморозку большого количества льда или продуктов.

- При нажатии кнопки «БЫСТР.ЗАМОРОЗ./Express Freeze», на панели управления включится подсветка значка быстрой заморозки.



- Данная функция включается и отключается после каждого нажатия кнопки.
- Функция быстрой заморозки автоматически отключается по истечении определенного количества времени и холодильник переходит в ранее установленный температурный режим.

Режим экономии электроэнергии «ЭКО-РЕЖИМ/Eco Friendly»

Эта функция включает режим экономии электроэнергии, который удобен в случае Вашего длительного отъезда.

- При нажатии кнопки «ЭКО-РЕЖИМ/Eco Friendly» на панели управления включится подсветка значка «ЭКО-РЕЖИМ/Eco Friendly».



- Данная функция включается и отключается после каждого нажатия кнопки.

Предупреждающий сигнал неплотно закрытой дверцы

- Если дверца холодильника открыта некоторое время (~ 1 мин), включается звуковой сигнал, который будет повторяться каждые 30 сек.
- Предупреждающий сигнал можно включать и отключать, нажимая кратковременно на кнопку «ЗВУК СИГНАЛ» (только в модели с панелью управления тип 2)

ПРИМЕЧАНИЕ

- Если предупреждающий сигнал продолжает звучать даже после закрытия дверцы, обратитесь в сервисный центр.

Блокировка/Lock

Эта функция блокирует все кнопки на панели управления.

- Чтобы заблокировать/разблокировать панель управления холодильника, нажмите кнопку «БЛОКИРОВКА/Lock» и удерживайте ее в течение 3-х секунд.

Подсветка морозильного отделения

(не во всех моделях)

- Нажатием этой кнопки регулируется работа подсветки морозильного отделения.
- Последовательными нажатиями можно включить подсветку в режим постоянного освещения, уменьшить яркость в этом же режиме и выключить ее.
- При открытии дверцы морозильного отделения, подсветка работает всегда.

Приготовление льда

Заполните контейнер для льда водой до ограничительной линии.

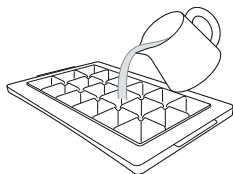

- Используйте только питьевую воду.
- Если контейнер для льда переполнен, то кубики льда могут примерзнуть друг к другу, что затруднит процесс их извлечения из контейнера.
- Нажмите кнопку быстрой заморозки на панели управления для быстрого образования льда.
- Процесс извлечения льда упростится, если контейнер со льдом слегка полить водой или погрузить полностью в воду и слегка скручивать в разных направлениях.

! ВНИМАНИЕ

- Не прилагайте чрезмерных усилий при скручивании контейнера для льда, в противном случае он может сломаться.

Регулировка температуры в отделении свежести «Fresh Converter»

(не во всех моделях)

Данная функция предназначена для регулировки температуры в отделении свежести Fresh Converter.

Тип 1 предназначен для хранения мяса, тип 2 для рыбы и тип 3 для овощей.

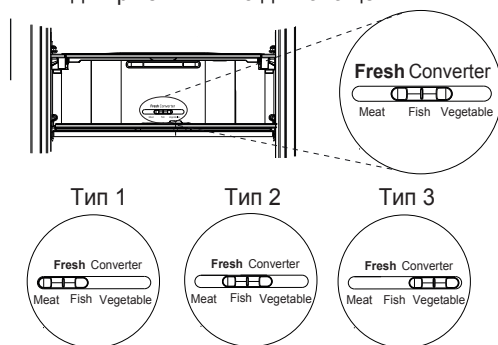

- При необходимости хранения большого количества продуктов в зоне «Fresh Converter» можно извлечь ящик из данного отделения.
- Для создания оптимальных условий хранения мяса, рыбы или овощей в данном отделении установите регулятор на режим, соответствующий продукту.

Выдвижной ящик Fresh Balancer

(не во всех моделях)

Зона поддержания оптимальной влажности «Fresh Balancer», выдвижной ящик для хранения овощей и фруктов.

С помощью регулятора выбирается оптимальная влажность. Закрытое состояние для хранения овощей (тип 2), и открытое для хранения фруктов (тип 1).

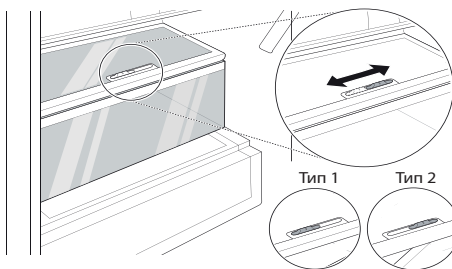

Складная стеклянная полка

(не во всех моделях)

- Для того, чтобы поставить в холодильник высокие предметы, такие как бутылки, необходимо приподнять переднюю половину полки, задвинуть ее под заднюю половину.

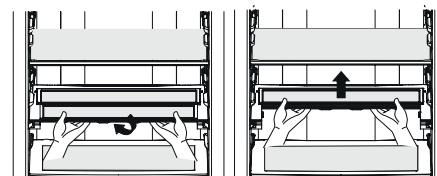

- Из данного положения возможно поднять обе половины полки вверх, освободив тем самым больше места.

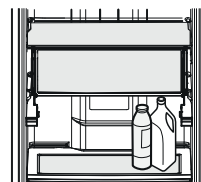

- Для возврата полки в исходное положение необходимо опустить две половины вниз, затем потянуть нижнюю половину на себя.

ПРИМЕЧАНИЕ

Изготовитель рекомендует следующие установочные значения:

- Температура холодильного отделения: +3° C
- Температура морозильного отделения: -20° C
- Режим Тип 2 в отделении свежести «Fresh Converter»

ИНТЕЛЛЕКТУАЛЬНЫЕ ФУНКЦИИ

Использование приложения Smart ThinQ

Установка приложения Smart ThinQ

Найдите приложение LG Smart ThinQ в Google Play Store & Apple App Store с помощью смартфона. Следуйте инструкциям по загрузке и установке приложения.

Функция Wi-Fi

- Для приборов с логотипом  или 

Подключайтесь к устройству со смартфона при помощи приложения LG Smart ThinQ

Настройки

Позволяет задавать различные параметры на самом холодильнике и с помощью приложения.

ПРИМЕЧАНИЕ

- Чтобы проверить Wi-Fi соединение, убедитесь, что значок **Wi-Fi**  на панели управления светится.
- Приложение LG Smart ThinQ не предназначено для решения проблем с подключением к сети, а также неполадками и ошибками, вызванными сетевым подключением.
- Данное устройство передает сигналы на частоте 2,4 ГГц.
- Если возникли какие-либо проблемы при подключению устройства к сети Wi-Fi, это может быть вызвано тем, что устройство находится слишком далеко от маршрутизатора. Приобретите ретранслятор (усилитель сигнала) Wi-Fi, чтобы улучшить сигнал Wi-Fi.
- Подключение Wi-Fi может быть не установлено или прервано из-за особенностей домашней сети.
- В зависимости от Интернет-провайдера с сетевым соединением могут возникать те или иные проблемы.
- Окружающая беспроводная среда может замедлить работу беспроводной сети.
- В целях улучшения продукта в приложение могут вноситься изменения без предварительного уведомления пользователя.
- Характеристики могут меняться в зависимости от модели.

Информация о программном обеспечении с открытым исходным кодом

Для получения исходного кода по условиям лицензий GPL, LGPL, MPL и других лицензий с открытым исходным кодом, которые используются в этом продукте, посетите сайт <http://opensource.lge.com>. В дополнение к исходному коду для загрузки также доступны все применимые условия лицензионного соглашения, отказ от гарантийных обязательств и заявления об авторских правах. Компания LG Electronics также предоставляет исходный код на компакт-дисках за плату, которая покрывает стоимость выполнения этой услуги (в частности, стоимость носителя, доставку и обработку). Запрос можно оставить по адресу: opensource@lge.com. Это предложение действует в течение 3 (трех) лет с даты приобретения продукта.

Система диагностики Smart Diagnosis™ через центр поддержки клиентов компании LG Electronics

Используйте данную функцию только по рекомендации центра поддержки клиентов (номер телефона указан в гарантийном талоне) Звук, сопровождающий передачу данных для сервисного центра, схож со звуком работы факса. В случае возникновения неполадок в холодильнике, позвоните в центр поддержки клиентов и внимательно следуйте инструкциям специалиста в правильной последовательности:

Панель управления тип 1

- 1 Откройте дверь холодильного отделения.
- 2 Нажмите на кнопку регулировки температуры в морозильном отделении и удерживайте ее в течение 3 секунд;

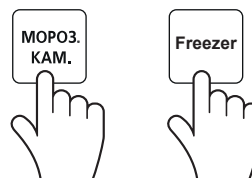

- 3** Следуя инструкциям оператора, поднесите микрофон телефона как можно ближе к значку «SmartDiagnosis». Удерживайте телефон в данной позиции, пока не завершится звуковая передача данных.

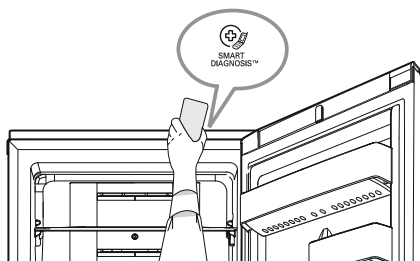

- 4** Вас могут попросить повторить процесс передачи данных, если оператор сочтет полученные результаты искаженными или неполными.
- 5** Как только звуковая передача данных завершится, Вы можете продолжить разговор с оператором, который направит полученную информацию на анализ в технический центр.

- Звук передачи данных при использовании функции Smart Diagnosis™ может быть режимом для уха, но в целях обеспечения точности диагностики не отводите телефон от отверстия динамика до прекращения звука передачи данных.
- Работоспособность функции Smart Diagnosis™ зависит от качества местной телефонной связи.
- Домашний проводной телефон обеспечивает более высокое качество связи и сигнала.
- Если передача данных с помощью функции Smart Diagnosis™ затруднена вследствие низкого качества телефонной связи, вы не сможете получить максимальный эффект от ее применения.

Панель управления тип 2, 3, 4

- 1** Закройте дверь холодильного отделения.
- 2** Нажмите на кнопку «БЛОКИРОВКА/Lock» и удерживайте 3 секунды до включения блокировки.
- 3** Нажмите на кнопку регулировки температуры в морозильном отделении/Freezer и удерживайте ее в течение 3 секунд.
- 4** Откройте дверь.

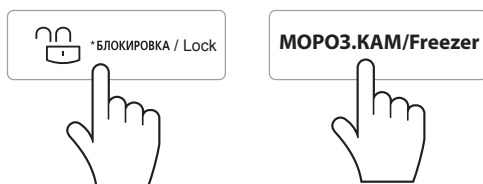

ПРИМЕЧАНИЕ

- Расположите телефон таким образом, чтобы микрофон располагался напротив отверстия динамика.
- Система Smart Diagnosis™ издает звук примерно через три секунды.
- Не отводите телефон от отверстия при передаче данных.
- Удерживайте телефон напротив отверстия динамика и дождитесь завершения передачи данных.

Рекомендации по уборке

- Перед снятием полки или ящика из внутренней части устройства, извлеките все хранившиеся там продукты во избежание получения травм или повреждения устройства.
- Помойте и хорошо просушите полки и ящики, прежде чем поместить их обратно в холодильник.
- Регулярно протирайте дверной уплотнитель влажной, мягкой тканью.
- Запрещается мыть полки или ящики в посудомоечной машине.
 - Эти детали могут деформироваться под воздействием высокой температуры.
- Снаружи и внутри холодильник следует мыть чистой тканью, смоченной в теплой воде с жидким моющим средством. Затем насухо вытрите сухой салфеткой.
- Холодильник оснащен LED лампой. Не снимайте крышку лампы и саму лампу самостоятельно. Для замены лампы свяжитесь с сервисным центром.
- После уборки проверьте, что сетевой шнур не поврежден. Затем плотно вставьте вилку в розетку.

ОСТОРОЖНО

- Запрещается пользоваться абразивными веществами, бензином, бензолом, растворителем, хлоргидратом, горячей водой, грубой щеткой и т.д., которые могут повредить поверхность холодильника.

Извлечение дверных корзин

Удерживая корзину за обе кромки, снимите ее, потянув вверх.

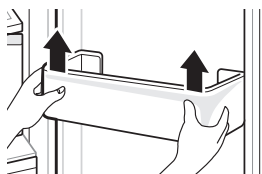

Установка дверных корзин

- 1 Возьмитесь обеими руками за края корзины, аккуратно вставьте один край на направляющую в двери, затем таким же образом вставьте другой край.

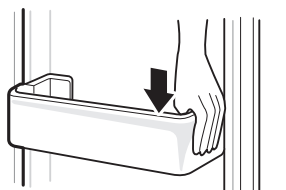

- 2 После установки, аккуратно нажмите на корзину, чтобы зафиксировать ее горизонтально.

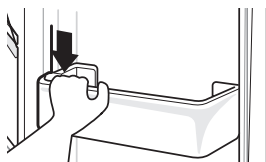

Извлечение и установка стеклянных полок

Чтобы извлечь полку из холодильника, сначала приподнимите ее, а затем потяните на себя.

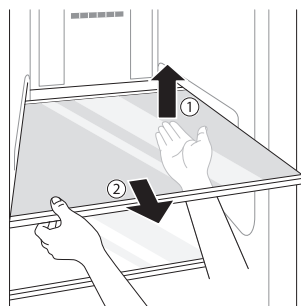

Выполните установку в порядке, обратном порядку снятия.

Извлечение и установка складной полки

- 1 Приподнять переднюю половину полки, задвинуть ее под заднюю половину.
- 2 Вынуть обе половины из рамки, подняв вверх.
- 3 Приподнять рамку полки и потянуть на себя.

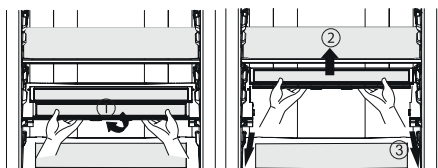

Для установки полки в холодильник необходимо произвести аналогичные действия в обратной последовательности.

Извлечение и установка ящика для овощей

- 1 Снимите нижнюю дверную корзину, приподняв ее вверх.

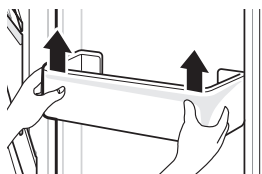

- 2 Выдвиньте ящик до упора.

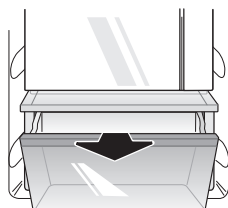

- 3 Приподнимите ящик за его переднюю часть и потяните на себя.

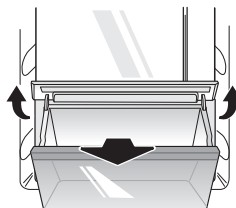

Для установки ящика в холодильник необходимо произвести аналогичные действия в обратной последовательности.

Извлечение крышки выдвижного ящика для овощей

- 1 Приподнять крышку выдвижного ящика.
- 2 Потянуть на себя.

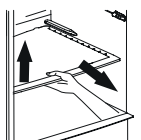

Извлечение выдвижных ящиков холодильной камеры

- 1 Потянуть ящик на себя до упора.
- 2 Приподнять его обеими руками.

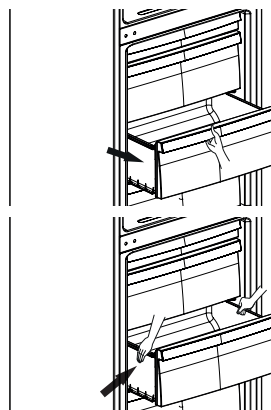

Извлечение ящиков морозильной камеры

- 1 Выдвинуть ящик до упора.
- 2 Приподнять его за переднюю часть и потянуть на себя.

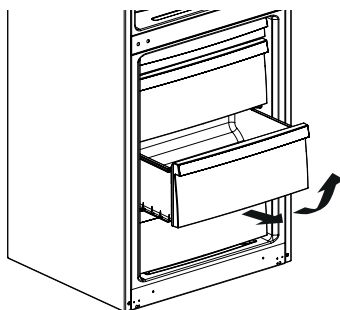

ПРИМЕЧАНИЕ

- Для обеспечения хорошей циркуляции воздуха, ящики в морозильном отделении следует вставлять до упора.
- В морозильном отделении имеются металлические полки, что позволяет увеличивать объем для хранения продуктов.
- При хранении в морозильном отделении большого количества продуктов, можно вынуть верхний и средний ящики и хранить продукты на полках.

Установка ящиков морозильной камеры

- 1 Поставить ящик на направляющие под углом 45°.
- 2 Опустить переднюю часть ящика параллельно направляющим.
- 3 Задвинуть ящик внутрь до упора.

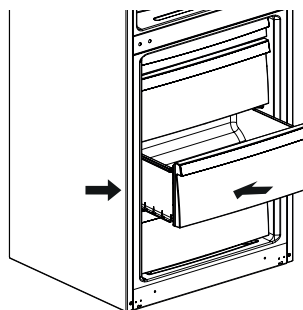

ПРИМЕЧАНИЕ

- Не следует прикладывать излишнее усилие при вынимании ящиков и полок - это, а также их неправильное извлечение или установка, может привести к повреждению внутренних частей холодильника.
- Гарантия не распространяется на механические повреждения (трещины, сколы, вмятины, следы вскрытия и т.п.), вызванные нарушением правил хранения, перевозки, эксплуатации и обслуживания холодильника, приложением избыточного физического воздействия.

Признаки	Возможные причины	Решение
Включенный в электросеть холодильник не работает.	Перебой питания	<ul style="list-style-type: none"> Проверить наличие света в доме.
	Нет контакта вилки с розеткой	<ul style="list-style-type: none"> Проверить наличие напряжения. Обеспечить контакт вилки с розеткой.
Холодильник плохо охлаждает или морозит.	Установлена слишком высокая температура в холодильном или морозильном отделении.	<ul style="list-style-type: none"> Установите температуру в холодильном и морозильном отделении на средний уровень. См. раздел «Регулировка температуры».
	Холодильник находится под действием прямых солнечных лучей или расположен слишком близко к источникам тепла, таким как обогреватель.	<ul style="list-style-type: none"> Проверьте область установки. Установите холодильник как можно дальше от источников тепла.
	Хранение горячих продуктов.	<ul style="list-style-type: none"> Прежде чем поместить горячие продукты в холодильник, охладите их до комнатной температуры.
	Холодильник перегружен продуктами.	<ul style="list-style-type: none"> Обеспечьте достаточное пространство между хранящимися в холодильнике продуктами.
	Дверцы холодильника закрыты не плотно.	<ul style="list-style-type: none"> Закройте дверцы плотно и убедитесь, что продукты не мешают закрыванию дверей.
	Мало свободного места вокруг холодильника.	<ul style="list-style-type: none"> Установите холодильник так, чтобы было достаточно свободного места вокруг холодильника. См. раздел «Установка».
Неприятный запах в холодильнике.	Неправильно установлена температура в холодильном или морозильном отделении.	<ul style="list-style-type: none"> Установите температуру в холодильном и морозильном отделении на средний уровень.
	Хранение в открытом виде продуктов, имеющих запах.	<ul style="list-style-type: none"> Храните продукты, имеющие сильный запах в специальных контейнерах.
	Проверьте, нет ли испорченных продуктов внутри.	<ul style="list-style-type: none"> Выбросьте испорченные продукты и очистите ящик для хранения овощей и фруктов. См. раздел «Уход и обслуживание». Не храните продукты слишком долго.
Нет внутреннего освещения.	Нет контакта вилки с розеткой.	<ul style="list-style-type: none"> Если светодиодная лампа не загорается, обратитесь к продавцу или авторизованный сервисный центр.
Дверца холодильника неплотно закрывается.	Холодильник наклонен вперед.	<ul style="list-style-type: none"> Отрегулируйте передние ножки, чтобы приподнять лицевую сторону устройства.
	Полки вставлены неправильно.	<ul style="list-style-type: none"> Проверьте до конца ли вставлены полки в холодильник.
	Дверцу закрыли с чрезмерной силой.	<ul style="list-style-type: none"> Если приложить слишком большое усилие или скорость при закрывании двери, она может снова открыться. Не хлопайте дверцей при закрывании.
Дверца открывается тяжело.	Дверцу открыли сразу же после закрытия.	<ul style="list-style-type: none"> Открытие дверцы устройства в течение 1 минуты после закрытия может быть затруднено вследствие разницы давления внутри и снаружи устройства. Попробуйте открыть дверцу устройства чуть позже, после стабилизации уровня давления внутри устройства.

Признаки	Возможные причины	Решение
Конденсат внутри устройства или на дне крышки ящика для овощей.	Хранение горячих продуктов.	<ul style="list-style-type: none"> Охладите продукты питания перед помещением их в холодильную или морозильную камеру.
	Дверца устройства была оставлена открытой.	<ul style="list-style-type: none"> Несмотря на то, что конденсат испарится вскоре после закрытия дверцы устройства, можно удалить его сухой салфеткой.
	Дверцы холодильника открываются слишком часто.	<ul style="list-style-type: none"> Конденсат может образовываться вследствие разницы температуры внутри устройства и снаружи. Удалите влагу сухой салфеткой.
	В холодильнике хранятся теплые или влажные продукты без упаковки их в герметичные контейнеры.	<ul style="list-style-type: none"> Храните продукты в закрытых или герметичных контейнерах.
В морозильной камере образовалась наледь.	Дверца была закрыта неплотно.	<ul style="list-style-type: none"> Следите за тем, чтобы продукты питания внутри холодильника не препятствовали закрытию дверцы, обязательно проверяйте, плотно ли закрыта дверца.
	Хранение горячих продуктов.	<ul style="list-style-type: none"> Охладите продукты питания перед помещением их в холодильную или морозильную камеру.
	Канал подачи и отвода воздуха морозильной камеры засорен.	<ul style="list-style-type: none"> Следите за тем, что отверстия для забора и выпуска воздуха не были засорены, чтобы обеспечивать циркуляцию воздуха внутри устройства.
	Морозильная камера переполнена.	<ul style="list-style-type: none"> Обеспечьте достаточное место между продуктами.
Образование инея или конденсата внутри или снаружи устройства.	Дверцы холодильника открываются и закрываются слишком часто.	<ul style="list-style-type: none"> Иней и влага могут образоваться если внутрь холодильника попадет воздух. Закройте дверцы плотно и убедитесь, что продукты не мешают закрыванию дверей.
	Холодильник установлен в помещении с повышенной влажностью.	<ul style="list-style-type: none"> Влага может образоваться если холодильник установлен в помещении с повышенной влажностью. Вытрите влагу чистой салфеткой.
Боковая или передняя стенки устройства теплые.	Эти участки устройства оснащены противоконденсатными трубками для уменьшения количества конденсата вокруг дверцы.	<ul style="list-style-type: none"> Трубка отвода тепла для предотвращения возникновения конденсата установлена в передней и боковой частях устройства. Сразу после установки или в течение летних месяцев она может довольно сильно нагреваться. Можете быть уверены, это не является признаком неисправности.
Вода внутри или снаружи устройства.	Утечка воды вблизи устройства.	<ul style="list-style-type: none"> Проверьте, нет ли утечки воды из раковины или других мест.
	Вода на дне устройства.	<ul style="list-style-type: none"> Проверьте, появляется ли вода из-за оттаивания продуктов, повреждения или поломки контейнера в результате падения.

Признаки	Возможные причины	Решение
Устройство работает шумно и издает странные звуки.	Устройство установлено на неровной поверхности или не было выровнено должным образом.	<ul style="list-style-type: none"> Установите прибор на твердой и ровной поверхности.
	Задняя стенка устройства касается стены.	<ul style="list-style-type: none"> Выберите место установки так, чтобы обеспечить достаточное свободное пространство вокруг устройства.
	За устройством находятся какие-либо предметы.	<ul style="list-style-type: none"> Уберите предметы, лежащие за устройством.
	На холодильнике хранятся посторонние предметы.	<ul style="list-style-type: none"> Снимите все предметы, расположенные на устройстве.
Щелкающие звуки	Процесс управления оттаиванием может сопровождаться щелчками при автоматическом запуске и завершении процесса оттаивания. Работа терморегулятора также сопровождается щелчками при включении и отключении.	<ul style="list-style-type: none"> Устройство исправно.
Дребезжание	Источником дребезжащих звуков может быть поток хладагента или предметы, хранящиеся на устройстве и рядом с ним.	<ul style="list-style-type: none"> Устройство исправно.
	Устройство не установлено на полу ровно.	<ul style="list-style-type: none"> Отрегулируйте передние ножки устройства. См. раздел «Установка».
	Устройство с линейным компрессором было перемещено во время эксплуатации.	<ul style="list-style-type: none"> Устройство исправно. Если компрессор не прекратит издавать дребезжащий шум через 3 минуты, отключите питание устройства, а затем включите вновь.
Свистящие звуки	Электродвигатель вентилятора испарителя обеспечивает циркуляцию воздуха в холодильной и морозильной камере.	<ul style="list-style-type: none"> Устройство исправно.
	Воздух отводится из конденсатора при помощи вентилятора.	<ul style="list-style-type: none"> Устройство исправно.
Журчащие звуки	Поток хладагента через систему охлаждения.	<ul style="list-style-type: none"> Устройство исправно.
Хлопающие звуки	Сжатие и расширение внутренних стенок вследствие изменения температуры.	<ul style="list-style-type: none"> Устройство исправно.
Вибрация	Если боковые или задняя стенка устройства касается стены помещения или стенок шкафа, это может стать причиной шумов даже при нормальном уровне вибрации.	<ul style="list-style-type: none"> Для предотвращения шума убедитесь в том, что боковые стороны и задняя стенка устройства не соприкасаются со стеной помещения или стенками шкафа.

ТАБЛИЦА ТЕХНИЧЕСКИХ ХАРАКТЕРИСТИК ХОЛОДИЛЬНИКА:

Спецификация \ Модель	GA**499TG**	GA**499T*KZ GA**499S***	GA**499Y*QZ GA**499Z*QZ GA**499**SP GA**499**TP GA**599**QZ	GA**499Y*CZ GA**499Z*CZ	GA**549**QZ
Номинальное напряжение (В-Гц)	220В - 240В ~ 50Гц				
Климатический класс	см. этикетку внутри холодильного отделения				
Потребляемая мощность (Вт):					
- при размораживании	170				
- нагревательного элемента	170				
- лампы, максимальная	-				
Объём (л), Нетто/Брутто	360/394			334/368	
- морозильное отделение (л), Нетто/Брутто	105/131				
- отделение свежести (л)	29			-	
- холодильное отделение (л), Нетто/Брутто	226/263		255/263		229/237
Хладагент/Вес (г)	см. этикетку внутри холодильного отделения				
Вспенивающий агент	Циклопентан				
Габаритные размеры:					
- высота (мм), без упаковки/в упаковке	2000/2095			1900/1995	
- глубина (мм), без упаковки/в упаковке	668/745		688/745		
- ширина (мм), без упаковки/в упаковке	595/655				
- вес (кг), без упаковки/в упаковке	90/96	81/87		79/85	75/81
Класс морозильной камеры	* * * *				
Система охлаждения	Total No Frost				
Класс энергопотребления ¹	A++				
Уровень звуковой мощности, дБА ²	39				

¹ Методика измерения и расчета согласно Приказу Минпромторга №357 от 29 апреля 2010 года.

² Методика измерения и расчета согласно ГОСТ Р 51401-99

ПРИМЕЧАНИЕ

Компания-изготовитель оставляет за собой право изменять некоторые технические характеристики без предварительного уведомления.



Продукция LG сертифицирована.
Информацию по сертификации наших приборов, данные о номере сертификата и сроке его действия, Вы можете получить в Службе поддержки клиентов.

Название модели	GA**499****, GA**599****, GA**549****
Изготовитель	ООО «ЛГ Электроникс РУС» Адрес: 143160, РФ, Московская область, Рузский район, СП Дороховское, 86-й км. Минского шоссе, д. 9
Информация	Месяц и год изготовления смотри на этикетке внутри холодильного отделения.



ҚОЛДАНУ НҰСҚАУЛЫҒЫ

**МҰЗДАТҚЫШ БӨЛІМІ
БАР ТОҒАЗЫТҚЫШ**

Тоңазытқышты қоспас бұрын нұсқаулықты мұқият оқып шығыңыз және оны қолжетімді жерге қойыңыз.

www.lg.com

Copyright © 2017 LG Electronics. Барлық құқықтар қорғалған.

МАЗМҰНЫ

Бұл нұсқаулықта сатып алған үлгіден өзгеше кескіндер немесе мазмұн болуы мүмкін. Бұл нұсқаулықты өндіруші түзете алады.

ҚАУІПСІЗДІК ТАЛАПТАРЫ03

Маңызды қауіпсіздік нұсқаулары 03

ОРНАТУ09

Құрылғыны пайдалану ауқымы09

Жылжытуға және тасымалдауға арналған ескертпелер..... 09

Биіктігі бойынша реттелетін аяқ тіреуіштер09

Орнату үшін ескертулер 09

Есіктерін ауыстырып ілу 10

ІСКЕ ПАЙДАЛАНУ12

Бөлшектер мен функциялар 12

Пайдалануға қатысты ескертулер 13

Басқару панелін пайдалану 14

Мұзға арналған контейнерді пайдалану 16

"Fresh Converter"Балғындық бөлімінде температураны реттеу..... 16

Жылжымалы жәшік Fresh Balancer..... 16

Жиналмалы әйнек сөре16

ИНТЕЛЕКТУАЛДЫ ФУНКЦИЯЛАР17

SmartThinQ қосымшасын қолдану..... 17

Бастапқы ашық коды бар қамсыздандыру бағдарламасы бойынша мағлұмат..... 17

LG Electronics компаниясының клиенттерге қызмет көрсету орталығы арқылы SmartDiagnosis™ жүйесін диагностикау.... 17

КҮТІП ҰСТАУ ЖӘНЕ ТЕХНИКАЛЫҚ ҚЫЗМЕТ КӨРСЕТУ 19

Тазалау бойынша ескертпелер 19

Есік себеттерін алып тастау және орнату 19

Алынбалы әйнек сөрені шығару және орнату 19

Жиналмалы шыны сөрені алып шығу және орнату 20

Көкөніс салатын тартпалы жәшік алып шығу және орнату ... 20

Тартпалы жәшіктің қақпағын қалай алу керек 20

Тоңазытқыш камераның жылжымалы жәшіктерін шығару..... 20

Мұздату бөлімінің жылжымалы жәшіктерін алып шығу және орнату 21

АҚАУЛЫҚТАРДЫ ІЗДЕУ ЖӘНЕ ЖОЮ 22

ТЕХНИКАЛЫҚ СИПАТТАМАЛАР КЕСТЕСІ 25

Қауіпсіздік нұсқаулары өнімді қауіпті тудыра отырып пайдалану және дұрыс пайдаланбау салдарынан болатын қауіптер мен зақымдарды алдын алуға арналған. Нұсқаулар төменде сипатталғандай «АБАЙЛАҢЫЗ» және «ЕСКЕРТУ» болып бөлінеді төмендегіні қараңыз.

 Бұл таңба қауіп тудыратын жағдайлар мен жұмысты анықтау үшін көрсетіледі. Таңбасы бар бөлімді мұқият оқып шығыңыз және қауіптің алдын алу үшін нұсқауларды орындаңыз.

 **ЕСКЕРТУ**
Бұл нұсқаулар орындалмаған жағдайда жарақат алуға немесе өлімге әкелуі мүмкін екенін білдіреді.

 **АБАЙЛАҢЫЗ**
Бұл нұсқаулар орындалмаған жағдайда өнімнің аз деңгейде зақымдалуы мен бұзылуын білдіреді.

Маңызды қауіпсіздік нұсқаулары

ЕСКЕРТУ

Құрылғыны пайдаланған кезде жарылу, өрт, өлім, тоқ соғу, жарақат алу немесе күйік шалу қаупін алдын алу үшін мыналарды қоса негізгі қауіпсіздік шараларын қолданыңыз:

Үйдегі балалар

Бұл құрылғы физикалық мүмкіндігі мен ақыл-есі шектеулі немесе құрылғыға қатысты тәжірибесі мен білімі аз адамдарды (балаларды қоса) олардың қауіпсіздігіне жауапты адам қадағаламаған кезде немесе құрылғыны пайдалануға қатысты нұсқаулар берілмеген кезде пайдалануға арналмаған. Балалардың құрылғымен ойнамауы қадағалануы қажет.

⚠ ЕСКЕРТУ

Құрылғыны пайдаланған кезде жарылу, өрт, өлім, тоқ соғу, жарақат алу немесе күйік шалу қаупін алдын алу үшін мыналарды қоса негізгі қауіпсіздік шараларын қолданыңыз:

Орнату мен монтаж

- Розетканың жерге дұрыс тұйықталғанын және қуат сымындағы жерге тұйықтау ашасының бар екенін және зақымдалмағанын тексеріңіз. Қосымша мәліметтерді LG Electronics тұтынушыларды қолдау орталығынан сұраңыз.
- Бұл құрылғы жабдықты жерге тұйықтау өткізгішіне ие қуат сымымен және жерге тұйықтау ашасымен жабдықталған. Қуат ашасы барлық жергілікті кодтар мен реттеулерге сәйкес және жерге тұйықталған тиісті розеткаға жалғануы керек.
- Қуат сымы зақымдалған немесе розетканың тесігі босап қалған болса, қуат сымын пайдаланбаңыз және өкілетті қызмет көрсету орталығымен байланысыңыз.
- Желілік кабельді ауыстыруға немесе ұзындығын өзгертуге болмайды. Ол желілік кабельді зақымдап, қысқа тұйықталуға себеп болып, өрттің шығуына әкеліп соғуы мүмкін. Кабель зақымдалған жағдайда, қауіптің алдын алу мақсатында, оны ауыстыру жұмысын өндіруші, қызмет көрсету орталығы немесе соған ұқсас білікті маман орындауы қажет.
- Ұзартқыштарды немесе қос адаптерді қолданбаңыз. Құралды бөлек қойылған арнайы қуат сымына жалғау керек. Құрылғыны көп орынды розеткаларға немесе ұзартқыш қуат кабеліне қоспаңыз.
- Құрылғы тоқтан оңай ажыратуға болатын орынға орнатыңыз.
- Құрылғыны берік және тегіс еденге орнатыңыз.
- Құрылғыны тікелей күн сәулесіне немесе оны пештер мен жылыту құрылғылары сияқты жылу көздеріне жақындатпаңыз.
- Орнатқан кезде құрылғының артқы жағына тиіп кетпеді қамтамасыз етіңіз.
- Қуат сымын жоғары қаратып тартпай, құрылғыны қуат ашасына қарай еңкейтеңіз.
- Құрастыру немесе бөлшектеу кезінде құрылғы есігінің құлап кетпеуін қамтамасыз етіңіз.
- Құрылғы есігін құрастыру немесе бөлшектеу кезінде қуат сымын қыспаңыз, баспаңыз немесе зақымдамаңыз.
- Құрылғыны ылғал және шаң жерге орнатпаңыз.

Пайдалану

- Құрылғыны тұрмыстық тағам сақтаудан басқа мақсатта (медициналық немесе сараптамалық материалдарын сақтау немесе тасымалдау) қолданбаңыз.
- Құрылғыны су басқан жағдайда тоқ көзінен ажыратып, LG Electronics тұтынушыларды қолдау орталығына хабарласыңыз.
- Қатты жауын немесе найзағай кезінде немесе ұзақ уақыт қолданылмайтын болса, тоқ көзінен ажыратыңыз.
- Ашаны немесе құрылғыны басқару бөліктерін ылғал қолдармен ұстамаңыз.
- Қуат сымын артық бүкпеңіз не оған ауыр зат қоймаңыз.
- Құрылғының электр бөліктеріне су кіріп кететін болса, қуат ашасын ажыратып, LG Electronics тұтынушыларды қолдау орталығымен байланысыңыз.
- Салқын ауа шығаратын аймаққа, қақпағына немесе артындағы жылу шығаратын торына қолдарыңызды немесе қандай да бір заттарды салмаңыз.
- Үй жануарларын құрылғының ішіне салмаңыз.
- Құрылғы есігін ашқан немесе жапқан кезде, жаныңызда балалар болса, абайлаңыз. Есік балаға тиіп кетіп, зақымдауы мүмкін.
- Балалардың құрылғының ішіне кіріп кету қаупін туғызбаңыз. Құрылғы ішіне кіріп кетсе, тұншығып қалуы мүмкін.
- Құрылғының үстіне ауыр немесе сынатын заттарды, сұйықтықпен толтырылған контейнерлерді, жанатын заттарды немесе өртке қауіпті заттарды (мысалы, шырақтар мен шамдар) қоймаңыз.
- Газдың жылыстауы болса (изобутан), құрылғыны немесе қуат ашасына тимеңіз және аймақты дереу желдетіңіз. Бұл құрылғы хладагент сияқты экологиялық өте таза газды (изобутан, R600a) қолданады. Сондай-ақ, ол газдың аз мөлшерін қолданады, ол әрі жанатын газ. Құрылғыны тасымалдау, орнату немесе пайдалану кезіндегі газдың жылыстауы ұшқын шығатын болса, өрт, жарылыс немесе зақымдалу қаупін туғызуы мүмкін.
- Құрылғының жанында өртке қауіпті немесе жанатын заттарды (мыс., жанармай, алкоголь, химикаттар, сұйытылған көмірсутек газы, жанатын шашыратқыш, құрт-құмырсқаларды жоюға арналған құрал, ауаны сергіткіш, косметика, т.б.) қолданбаңыз немесе сақтамаңыз.
- Өзге дыбыс, иіс немесе құрылғыдан түтін шығатын болса, дереу ашаны қуат көзінен ажыратып, LG Electronics тұтынушыларды қолдау орталығымен байланысыңыз.
- Хладагент контурының зақымдалуына жол бермеңіз.

Қызмет көрсету

- Құрылғыны тазаламас немесе ішкі шамын ауыстырмас бұрын қуат сымын (салынған болса) ажыратыңыз.
- Кез келген ылғалды және шаңды толығымен кетірген соң, розетка саңылауына қуат ашасын қауіпсіз етіп жалғаңыз.
- Құрылғыны тоқтан ешқашан қуат кабелінен тартып ажыратпаңыз. Өрқашан қуат ашасын мықтап ұстап, розеткадан тіке тартып алыңыз.

- Оны тазалау үшін құрылғының ішіне не сыртына су бүркімеңіз.
- Құрылғыны щеткамен, шүберектермен немесе беттері қатты губкамен немесе металдан жасалған затпен тазаламаңыз.
- Құрылғыны тек LG Electronics тұтынушыларды қолдау орталығының білікті маманы бөлшектеу, жөндеу немесе бөліктерін ауыстыру керек.
- Құрылғының ішін кептіру үшін шаш кептіргішті қолданбаңыз немесе иісін кетіру үшін ішіне шырақты қоймаңыз.
- Өндіруші ұсынғаннан артық етіп, мұздату процесін үдету үшін механикалық құрылғыларды немесе басқа заттарды қолданбаңыз.

Кәдеге жарату

- Құрылғыны кәдеге жаратқан кезде, сөрелер мен жәшіктерді орнында қалдырған кезде, есік тығыздауышын шығарып алып, құрылғыны балалардан алыс жерге қойыңыз.
- Барлық бума материалдарын (мысалы, пластикалық қалталар мен пенопласт) балалардан алыс жерде кәдеге жаратыңыз. Бума материалдары тұншықтыруы мүмкін.

Жарылғыш заттарды сақтауға тыйым салынады

Бұл құрылғыда өртке қауіпті жанармайы бар аэрозоль банкалары сияқты жарылғыш заттарды сақтамаңыз.

Техникалық қауіпсіздік

- Желдеткіш саңылауларын құрылғы корпусында немесе кіріктірілетін құрылғыда кедергісіз қалдырыңыз.
- Құрылғының тағамды сақтау бөліктерінде өндіруші ұсынған түрінен басқа электр құрылғыларын қолданбаңыз.
- Құрылғы ішінде қолданылған хладагент пен оқшаулағыш газ арнайы кәдеге жарату процедураларын талап етеді. Құрылғыны тастағыңыз келсе кәдеге жарату қызметіне хабарласыңыз.
- Изобутан (R600a) қоршаған орта үшін қауіпсіз, бірақ жанар газ болып табылады. Озон қабатын зақымдамайды. Тоңазытқышты тасымалдау және орнату барысында тоңазытқыш пішінінің ешбір элементі зақымдалмауын қадағалау керек.
- Түтіктен ағатын хладагенттің тұтануы немесе жарылыс туғызуы мүмкін.
- Қолданылатын хладагенттің мөлшері тоңазыту бөлімінің ішіндегі жапсырмада көрсетілген.
- Зақым белгілері көрініп тұрған құрылғыны ешқашан іске қоспаңыз. Күмәндансаңыз, сатушыға немесе өкілетті қызмет көрсету орталығына хабарласыңыз.
- Хладагенттің ағып кеткені анықталса, ашық жалын көздерін өшіріңіз, тұтануы мүмкін от көздерін пайдаланбаңыз, бөлмені бірнеше минут ішінде желдетіңіз. Тікелей тию кезіндегі тоңазытқыш пішінінің элементтерінен газдың ағуы көз бен терінің зақымдалуына және осы газдың тұтануына апарып соғуы мүмкін.

- Тоңазытқыш пішініндегі кему орын алған жағдайда газдардың өртенгіш қоспасының пайда болуына жол бермеу үшін құрылғы орнатылатын бөлменің көлемі минималды рұқсат етілген көлемнен үлкен болуы керек және қолданылған хладагенттің мөлшеріне тәуелді. R600a хладагентінің әрбір 8 грамына құрылғы орнатылған бөлменің кемінде 1 м3 келуі керек. Осы хладагенттің ауадағы жарылғыш концентрация диапазонының төменгі шегі 1,8% құрайды.
- Хладагенттің ағып кетуі белгісіне тоңазыту және мұздату бөлімдеріндегі төмен температураның жеткіліксіздігі жатады.
- Бұл құрылғы, үй және осыған ұқсас жағдайларда қолдануға арналған, мысалы:
 - дүкендер, кеңселер және басқа да жұмыс орындарындағы ас бөлмелерінде қызметкерлер қолданады;
 - фермаларда, қонақ үйлерде және тағы да басқа тұрғын үйлерде клиенттер қолданады;
 - жатын және таңғы ас дайындайтын бөлмелерде;
 - асханаларда және осыған ұқсас жерлерде бөлшек емес жағдайда қолдануға арналған.

⚠ АБАЙЛАҢЫЗ

Өнімді пайдаланған кезде адамдардың жарақаттануы, бұйымның ақаулығы немесе зақымдалуы, мүліктің бүлінуі сияқты орын алуы мүмкін қауіптерді азайту үшін төмендегілермен бірге негізгі нұсқауларды орындаңыз:

Пайдалану

- Мұздатқыш бөлігіндегі металл бөліктерін немесе мұздап тұрған тағамды дымқыл немесе ылғал қолыңызбен ұстамаңыз. Ол қатып қалуға себеп болуы мүмкін.
- Төмен қату температураларына шалдығатындықтан, мұздатқыштың, сөрелерінің немесе мұз қалтасының ішіне шыны контейнерлерді немесе бөтелкелерді салмаңыз.
- Құрылғы есігінің немесе сөрелердің алдыңғы жағындағы мұздатылған шыны кез келген әсерден зақымдауы мүмкін. Ол зақымдалып қалса, оны қолдарыңызбен ұстамаңыз, себебі ол жарақат келтіруі мүмкін.
- Құрылғы есігіне, сақтау бөлігіне, сөреге тіреліп тұрмаңыз немесе оған мінбеңіз.
- Құрылғы ішіндегі тағамдарды реттеп қойыңыз.
- Үй жануарларының қуат сымын немесе су құбыршегін шайнап тастатуына жол бермеңіз.
- Есік жәшіктерінде тым көп су бөтелкелерін немесе гарнирлерге арналған контейнерлерді сақтамаңыз. Сауыт сынып кетіп, айналадағы заттарға қолыңыз соғып кетіп жарақат алуыңыз мүмкін.
- Құрылғы есігін артық күш салып ашпаңыз немесе жаппаңыз.
- Өнім есігінің ілмегі зақымдалған немесе дұрыс жұмыс істемейтін болса, құрылғыны пайдалануды тоқтатып, өкілетті қызмет көрсету орталығымен байланысыңыз.
- Құрылғының ішіне электрондық құрылғыларды салмаңыз (мысалы, жылытқыштар және ұялы телефондар).

- Шыны сөрелерін немесе қақпақтарын олар салқын кезде жылы сумен тазаламаңыз. Кездейсоқ температура өзгертулеріне байланысты олардың сынып кетуі мүмкін.
- Ешқашан мұздатқыштан алынған қатып тұрған тағамдарды дереу жеменіз.
- Құрылғыны қауіпсіз пайдаланатынын тексеру үшін нашар когнитивті қабілеттіктері бар балаларды немесе адамдарды бақылаңыз.
- Құрылғы есігін ашқан және жапқан кезде қолдарыңыз бен аяқтарыңыз қалып қоймағанына көз жеткізіңіз.

Қызмет көрсету

- Сөрелерінің жоғарғы жағын төмен қаратып салмаңыз. Сөрелері құлап кетсе, зақым келтіруі мүмкін.
- Тоқ өшіп қалған кезде, мұздатқыштан мұз сауытындағы мұзды алып тастаңыз.

Жүкті сақтау

- Құрылғыны үй-жайлардан тыс немесе ауа райының қолайсыздығына орай, тікелей әсерге ұшырайтын (тікелей күн сәулесі, жел, жауын-шашын немесе ауа температурасы нөл градустан төмен) сақтамаңыз.

Жүкті тасымалдау

Бұйымды көліктің қағидаларына сәйкес кез келген түрімен тасымалдауға болады.

- Тасымалдау зақымды келдірмейтіндей жүзеге асырылуы тиіс .
- Тиеу-түсіру жұмыстары кезінде бұйымға зақым келтіруге тыйым салынады.

Тауарды өткізу

- Өнімдерді сату және өткізу еліміздің заңнамасында белгіленген ережелерге сай жүзеге асырылады.

Кәдеге жарату



- Бұл үсті сызылған шелек таңбасы қоқыс электр және электрондық өнімдер (WEEE) қалалық қоқыс жүйесінен бөлек жойылуы керектігін білдіреді.
- Ескі электр құрылғыларында зиянды заттар болады, сондықтан ескі құрылғыны тиісті түрде қоқысқа тастау қоршаған орта мен адам денсаулығына тигізуі мүмкін кері әсерлердің алдын алуға көмектеседі. Ескі құрылғыңызда басқа өнімдерді және шектеулі ресурстарды сақтау қайта өңделетін маңызды материалдарды жөндеу үшін қолданылатын қайта қолданбалы бөлшектер болуы мүмкін.
- Құрылғыңызды өнімді сатып алған дүкенге апаруға немесе жақын жерде орналасқан электрлік және электрондық жабдық қалдықтарын қабылдау орталығы (WEEE) туралы мәлімет алу үшін жергілікті басқару мекемесіне хабарласуға болады.

Құрылғыны пайдалану ауқымы

Құрылғы мұздату және мұздатылған немесе салқындатылған өнімдер сақтау үшін арналған.

Климаттық класс

Құрылғы климаттық белдеуге байланысты қоршаған ортаның температураларының шектеулі диапазонында жұмыс істеуге арналған. Аспапты белгіленген шектерден асатын температура жағдайында пайдалануға тыйым салынады. Сіздің аспабыңыздың климаттық сыныбы мұздатқыш бөлімінің ішінде орналастырылған техникалық сипаттамасы бар затбелгіде көрсетілген.

Сынып	Шартты белгісі	Қоршаған орта температураларының ауқымы, °C
Орташа ұлғайтылған ауқым	SN	+10 нан +32 -ге дейін
Орташа	N	+16 дан +32 -ге дейін
Субтропик	ST	+16 дан +38 -ге дейін
Тропик	T	+16 дан +43 -ке дейін

Жылжытуға және тасымалдауға арналған ескерпе

- Тоңазытқыштан барлық азық-түлік пен басқа заттарды шығарыңыз. Ішкі алынатын бөліктерді скочтың көмегімен берік бекітіңіз (сөрелер, жәшіктер, есік қалталары).
- Желі кабелін ажыратып, оны құралдың артқы қабырғасындағы ілгекке іліңіз.
- Тоңазытқышты тасымалдау үшін, оны алдын астынан және артында үстінен орналасқан тұтқалардан ұстаңыз. Олай болмаған жағдайда, қолдан шығып кетуі, және оның жарақат алуға себеп болуы мүмкін.
- Алыс қашықтыққа тасымалдау барысында оны тұрғызып қойыңыз. Құралдың құлап кетуі, және негізгі функцияларының бұзылуы ықтимал. Құралды ешқашан жатқан қалыпта тасымалдамаңыз, бұл сіз оны қайта қосқанда хладагенттің айналысын бұзуы мүмкін.

Биіктігі бойынша реттелетін аяқ тіреуіштер

Тоңазытқыштың дiрiлдемеуi үшiн, оның бiр деңгейде тұрғандығын тексерiңiз. Қажет болған жағдайда, еденнiң тегiс емес жерлерiн толтыру үшiн аяқтарын реттеңiз. Есiктiң дұрыс жабылуы үшiн тоңазытқыш сәл артқа шалқайып тұруы қажет. Реттелмелi аяқтарды бұрау үшiн, тоңазытқышты аздап шалқайтыңыз.

Тоңазытқыштың алдыңғы бөлігін көтеру үшін реттелмелі аяқтарды сағат тіліне қарсы (↻), ал төмен түсіру үшін сағат тілі бойынша (↻) бұраңыз.

Орнату үшін ескертулер

- 1-суретте көрсетілгендей, шектеу тіректерін тоңазытқыштың артқы қабырғасының жоғарғы бұрышына орнатыңыз. Бөлшектері тоңазытқыш жинағымен бірге жеткізіледі.

ЕСКЕРІМ

Шектеу тіректері тоңазытқыш жұмысының асқан тиімділігі үшін орнатылуы қажет. Сурет 1. Шектеу тіректерін орнату

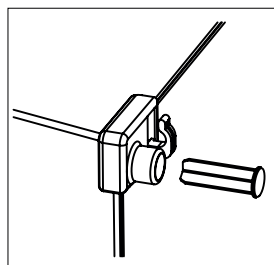

- Тоңазытқышты жылу көздерінің жанына, тікелей күн сәулесі түсетін жерге немесе ылғалдығы жоғары жерге қоймаңыз.
- Нұсқаулықта көрсетілген электр тогының кернеуі үйіңіздің желілік параметрлеріне сәйкес келетініне көз жеткізіңіз. Желілік кабель ашасын розеткаға тығыңыз. Ол розеткаға басқа құрылғыларды қоспаңыз.
- Тоңазытқышты алғаш орнатқан кезде, оның ішінде жұмыс температурасының орнауы үшін 2-3 сағат қосылып тұрсын, содан кейін ғана ішіне азық-түлік салыңыз. Тоңазытқышты желіден өшірген соң, кемінде бес минуттан кейін қосқан дұрыс. Енді тоңазытқышты пайдалана берсеңіз болады.
- Тоңазытқыштың бүйір жағын қабырғаға қартын орнату кезінде есіктің 90 градустан артық ашылу қажеттігін ескеріңіз, себебі сөрелер мен жәшіктерді шығару мүмкін болуы қажет.
- Тоңазытқыш кіріктіріліп орнатылмайды. Артқы және бүйір қабырғаның жоғарғы жағында ауа айналымы мен электр қуатын үнемдеу мақсатында кем дегенде 5 см бос кеңістік қалуы қажет.
- Тоңазытқыш үнемі жұмыс істеп тұратын құрылғы және сәйкесінше дыбыс шығарады, сондықтан да оны демалыс және ұйқы орындарында орнату ұсынылмайды.
- Тоңазытқыштың артқы жағындағы дөңгелек жапсырмаларды алмаңыз. Олар технологиялық тесіктерді жабу арқылы тоңазытқыш сәнін келтіріп тұрады.

- Қолданар алдында тоңазытқышты тазалап-жуыңыз. Силиконды жапсырманы жуып шаю керек емес, силиконды жапсырма- ол есікпен тоңазытқыштын арасындағы байланыс, сонымен қатар есіктің беткі жағын байланыстырады. Силиконды жапсырма есік арасындағы созылманың кедергіге ұшыраудан сақтайды.
- Тоңазытқыштың кейбір үлгілеріндегі сөрелердің алдыңғы бөліктерінде (металл түсті) түссіз қорғағыш үлдір жапсырылған, пайдаланар алдында оны алып тастаған дұрыс.

Есіктерін ауыстырып ілу

Тоңазытқыш сіздің ас үйіңіздің қалай жоспарланғанына қарай, есіктері кез келген жаққа, оңға немесе солға қарай ашыла алатын етіп жобаланған.

ҚАЖЕТТІ ҚҰРАЛДАР:

- сомын кілт 10 мм және 6 мм;
- 5 мм-лік алты қырлы кілт;
- айқыш бұрағыш.

ЕСКЕРІМ

Алайда, егер Сізге есіктерді ауыстырып ілу қажет болса, қызмет көрсетуші маманды шақырған жөн. Есіктерін ауыстырып ілуге кепілдендірумен қамтылмайды. Есікті қарама-қарсы жаққа ілерден бұрын ең әуелі тоңазытқышты азық-түліктен босатыңыз да, ондағы бекітілмеген керек-жарақтарды - сөрелер мен сауыттарды шығарыңыз. Тоңазытқышты еденге жатқызып қоймаңыз. Абай болыңыз, есікті ағытып алған немесе құрастырған кезде құлатып алмаңыз.

- Тоңазытқыш есігінің үстіңгі қақпағын (2) ағытып алыңыз, ол үшін бұрамаларды (1) алыңыз.
- Бітеуішті (3) үстіңгі қақпақтың (2) қарама-қарсы жағына ауыстырыңыз.
- Жалғағыш сымды (4) ажыратыңыз. (Сыртқы тұрпатты бейнебеті бар үлгілер үшін 2, 3).

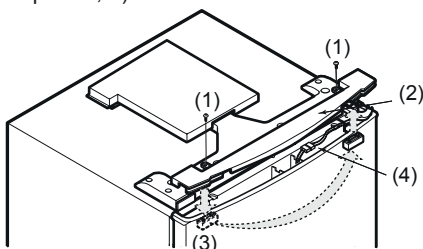

- Үстіңгі қақпақты (6) алыңыз, ол үшін бұрамаларды (5) шешіп алыңыз.
- Сым ұстатқышты (7) алыңыз да, оны қақпақтың ортаңғы бөлігіне (6) бекітіңіз.

- Бітеуішті (9) қақпақтың қарама - қарсы жағына (6) орнатыңыз.

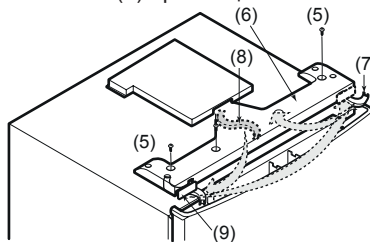

- Сым ұстағышты (8) алып тастаңыз, қақпағын (6) өзіне қарай тартыңыз, содан кейін сымдарын кері алмай, қақпанының (6) сырт жағы өзіне қарай көтеріңкіреңіз және бұрып жіберіңіз.
- Сымдардың ширатылған орамын (10) қақпақтың (6) қарама-қарсы жағына ауыстырыңыз.

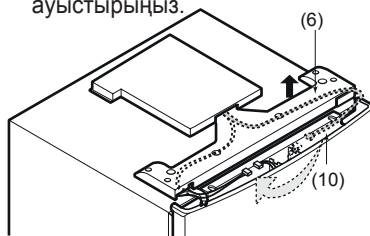

- Үстіңгі қақпақты (12) алыңыз, ол үшін бұрамаларды (11) шешіп алыңыз.
- Тоңазытқыш бөлімшенің есігін ағытып алыңыз.
- Өзекті (13) бұрап алыңыз да, топсаның (12) қарама-қарсы жағына орнатыңыз сомын кілті пайдалану метрдің мыңнанбірі 6.

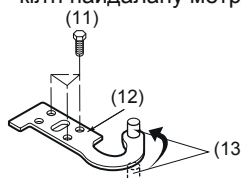

- Ортаңғы есік топсасын (15) алыңыз, ол үшін бұрандаларды (14) 5 мм-лік алты қырлы кілтпен шешіп алыңыз.
- Мұздатқыш бөлімшенің есігін ағытып алыңыз.
- Бітеуішті тоңазытқыштың қарама-қарсы жағына бекітіңіз.

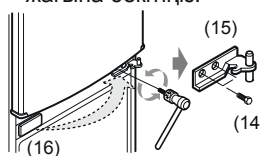

- Астыңғы есік топсасын (18) алыңыз, ол үшін бұрамаларды (17) және.
- Бұрандаларды (19) топсаның (18) қарама-қарсы жағына бекітіңіз сомын кілті пайдалану метрдің мыңнанбірі 6.
- Мұздатқыш бөлімшенің есігінің үстіңгі жағындағы бітеуішті (20) алыңыз да, оны қарама-қарсы жаққа орнатыңыз. (20)

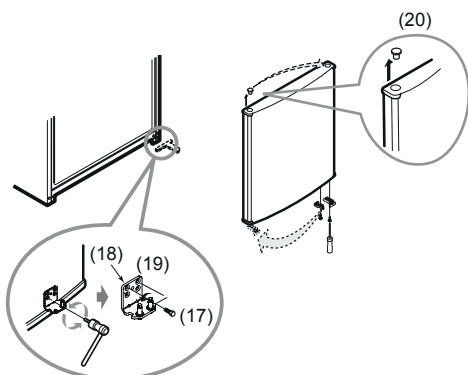

- Тоңазытқыш бөлімшенің есігінің астыңғы жағындағы шектегішті (21), төлкені (22) және жеткізгішті (23) алыңыз, ол үшін бұрамаларды (24) ағытып алып, оны қарама-қарсы жаққа бекітіңіз. Осындай әрекетті мұздатқыш бөлімшенің есігі үшін де іске асырыңыз.

Үлгілері:

GA**499Y*/GA**499Z*/GA**599Y*/GA**549Z*

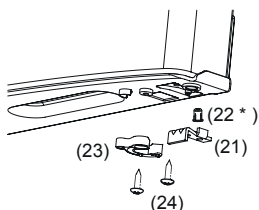

- * Төлке (втулка) (22) тек тоңазытқыш есігінің комплектациясына кіреді.

Үлгілері: GA**499T*/GA**499S*

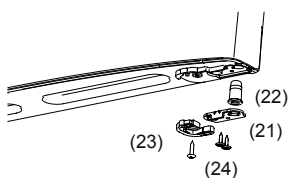

Үлгілері: GA**499Y*

- Тоңазытқыш және мұздатқыш бөлімшелердің есік тұтқаларын алыңыз (1), (5), ол үшін қалпақтарды (2) алыңыз, содан кейін бұрамаларды (3) сағат тілінің бағытына қарсы ағытып алыңыз.
- Бітеуіштерді (4) алыңыз.
- Тұтқаларды (1), (5) және бітеуіштерді (4) қарама-қарсы жаққа екі ретпен орнатыңыз.

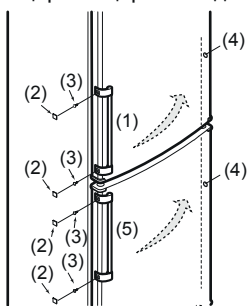

Үлгілері: GA**499Z*/GA**549Z*

- Есіктердің механикалық тұтқаларын (1), тоңазытқыш пен мұздатқыш бөлімшелердің тұтқаларын (5) алыңыз, ол үшін қалпақтарды (2) алыңыз, содан кейін бұрамаларды (3) ағытып алыңыз.
- Бітеуіштерді (4) алыңыз.
- Тұтқаларды (1), (5) және бітеуіштерді (4) қарама-қарсы жаққа кері ретпен орнатыңыз.

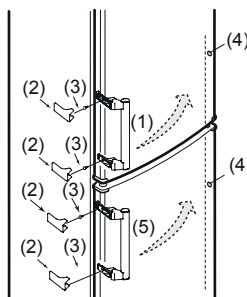

Үлгілері: GA**499TG*:

- Бітеуішті (2) және сырғытпаны (1) алыңыз да, суретте көрсетілгендей, оларды қарама-қарсы жаққа орнатыңыз.

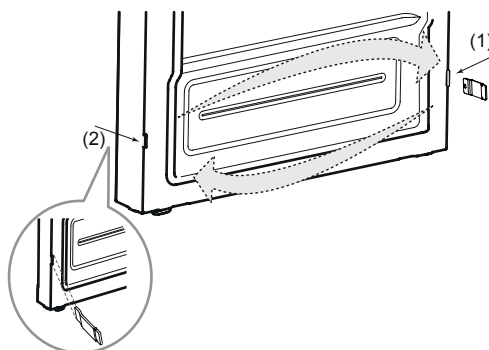

Үлгілері: GA**499T**KZ/GA**499S***

- Слайдерді (1) шешіп, суретте көрсетілгендей, қарама-қарсы бетке ауыстырыңыз.

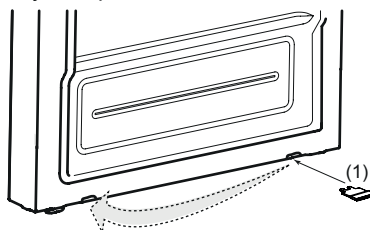

- Мұздатқыш бөлімшенің астыңғы есік топсасын (18), ортаңғы есік топсасын (15), үстіңгі есік топсасын (12) құрастырыңыз, жалғағыш сымды (4) қосыңыз, қапқакты (6), және (2) кері ретпен орнатыңыз. (Барлық үлгілерде).

Бөлшектер мен функциялар

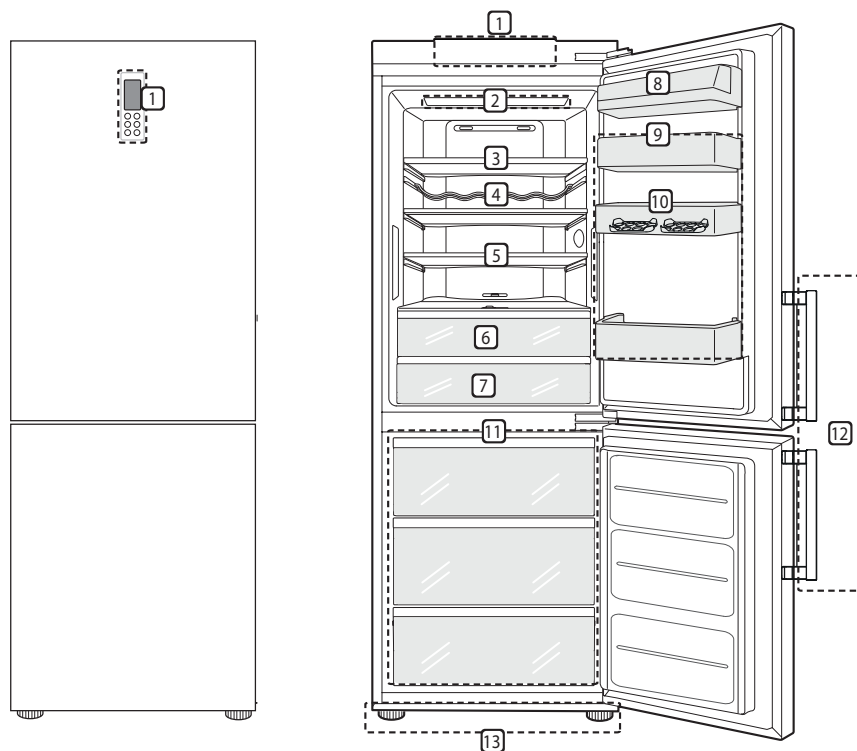

- 1 Басқару панелі**
Тоңазытқыш және мұздатқыш температураны реттеу.
- 2 Жарық диодты лампа**
Жарық диодты шамдары есік ашылған кезде жаңады.
- 3 Алынбалы әйнек сөре***
Бұл тоңазытылған тағамдар мен басқа заттар сақталған орын.
 - Бұл басқа биіктіктегі басқа саңылауға сөрені салу арқылы сөре биіктігін реттейді.
 - Сөрелердің нақты саны үлгісіне байланысты өзгеріп отырады.
- 4 Шөлмектерге арналған тұғыр***
- 5 Қоймалық әйнек сөре***
Бұл тоңазытылған тағамдар мен басқа заттар сақталған орын.
- 6 Тағамды саумал сақтау аймағы (Fresh Balancer)***
Олардың балғындығын мүмкіндігінше ұзақ уақытқа сақтау үшін мұнда жемістер мен көкөністерді сақтауға болады.

- 7 Бөлімшесі балғындық (Fresh Converter)***
Бөлімшесі балғындық бұл жылжымалы жәшік шағымның оңтайлы температурасы үшін өнімді, көкөністері, балық және ет қуатталыну.
 - Нақты саны үлгісіне байланысты өзгеріп отырады.
- 8 Сүт өнімдеріне арналған бөлім***
Бұл — сүт тағамдары немесе ірімшік сияқты күнделікті өнімдер сақталатын орын.
- 9 Есік қалталары***
Бұл тоңазытылған тағамдар, сусындар мен тұздықтар контейнерлерінің кішкентай бумалары сақталатын орын.
 - Есік қалталары нақты саны үлгісіне байланысты өзгеріп отырады.
- 10 Жұмыртқа науасы (1 күн)**
- 11 Мұздату бөлімінің жылжымалы жөшігі**
Бұл қатырылған заттарды ұзақ уақытқа сақтау бөлігі.
- 12 Есік тұтқасы (2 күн)***
- 13 Реттелетін аяқша (2 күн)**

* Барлық үлгілердің құрамына кірмейді.

ЕСКЕРТПЕ

Тоңазытқышта қандай да бір бөлшектер жоқ болса, олар басқа үлгінің құрамына кіруі мүмкін. Өндіруші компания алдын ала ескертусіз тоңазытқыштың құрамына өзгеріс енгізуге құқылы.

Пайдалануға қатысты ескертулер

- Пайдаланушылар есік толық жабылмаса, жаз кезінде ылғалдылық жоғары болса немесе мұздатқыш есігі жиі ашылатын болса, мұздың түзілуі мүмкін екендігін есте сақтау керек.
- Есіктің толық жабылуы үшін сөреде сақталған тағам немесе есік арасында жеткілікті бос орын қалу керек.
- Құрылғы есігін артық күш салып ашпаңыз немесе жаппаңыз. Есікті ашу құрылғы ішіне жылы ауаның кіруіне мүмкіндік беріп, ішкі температураның көтерілуін туғызуы мүмкін.
- Жарық диодты лампа тек тұрмыстық жағдайда қолдануға арналған және тұрмыста бөлмені жарықтандыруға қолайлы емес.

Қуат үнемдеуге қатысты ұсыныс

- Сақталған тағамдар арасында жеткілікті бос орын болуын қамтамасыз етіңіз. Бұл ауаның тегіс айналуына мүмкіндік береді және электр энергиясын тұтыну шоттарын азайтады.
- Буланудың немесе қатып қалудың алдын алу үшін ыстық тағамды салқындатып барып салыңыз.

Тағамдарды тиімді түрде сақтау

- Мұздатылған тағамды немесе қатырылған тағамды жабық контейнерлерде сақтаңыз.
- Тағамды құрылғыда сақтамас бұрын мерзімі аяқталу күні мен жапсырмасын (сақтау нұсқаулары) қараңыз.
- Тоңазытқышта банан және қауын сияқты төмен температураларда тез бұзылатын азық-түлікті сақтамаған жөн.
- Бөтелкелерді мұздақыш бөлімінде сақтамаңыз – олар мұздаған кезде жарылуы мүмкін.
- Бұрын еріген өнімдерді тоңазытпаңыз. Бұл дәмі мен пайдалы қасиеттерінің жоғалуына алып келеді.
- Көкөністерді газетпен орамаңыз және олай сақтамаңыз. Газетте басылған материал не басқа заттар тағамдарға жағылып қалуы мүмкін.
- Құрылғыны шамадан тыс толтырмаңыз. Бос орынның 70%-дан аз етіп толтырыңыз. Құрылғы шамадан тыс толтырылған болса, салқын ауаның дұрыс айналмауы мүмкін.
- Тоңазытқышта фармацевтикалық өнімдерді, ғылыми зерттеу материалдарын және температуралық режимнің қатаң орындалуын қажет ететін басқа өнімдерді сақтамаңыз.

- Тоңазытқыштың артқы қабырғасындағы, суық ауамен қамтамасыз ету үшін арналған тесіктерін жаппаңыз. Ауаның еркін айналымы камераның көлемі бойынша біркелкі температураны ұстап тұруға мүмкіндік береді. Тесікке жақын орналасқан азық-түлік төмен ауа температурасының әсерінен бұзылуы болуы мүмкін.

Ең жоғарғы мұздату көлемі

- Жылдам мұздату функциясы мұздатқышта жылдам мұздату көлеміне мүмкіндік береді. Әдетте бұған 7 сағат жұмсалады, дегенмен ол берілген уақыттан кейін автоматты түрде өшіріледі және оны берілген уақытта қолмен өшіруге де болады.
- Ауа айналымының жақсырақ нәтижесін алу үшін, жәшіктер, тартпалар және сөрелер сияқты барлық ішкі бөліктерін салыңыз.

Электр қуатының үзілуі

Қуат көзіндегі 1-2 сағаттық үзіліс сақталатын өнімдерге зиян келтірмейді. Осы уақытта тоңазытқыш есіктерін сирек ашуға тырысыңыз.

Тоңазытқыш жұмысының ерекшеліктері

Тоңазытқыш құрамдас бөліктерінің температуралық деформацияларының нәтижесінде, шыртылдау естілуі мүмкін. Терморегулятор және компрессордың өшуіне тән дыбыстар құрылғы электр жабдығының жұмысы барысында пайда болатын қалыпты дыбыстар болып табылады. Салқындату жүйесінің ішінде айналып таралатын хладагент, компрессор жұмыс істемесе де бүлкілдеуі мүмкін. Алаң болмаңыз, бұл қалыпты жағдай. Тоңазытқыштың жұмысы барысында келесілер естілуі мүмкін:

- компрессор жұмысының дыбысы;
 - желдеткіш қанатшаларының дыбысы;
 - NO FROST ауа салқындату жүйесі ағынының дыбысы;
 - реленің қосылу дыбысы;
 - ауа желісінің ашылу және жабылу кезіндегі ызыл.
 - тоңазытқыш жүйесінің құбырлары бойынша айналатын хладагент шуылы;
 - материалдардың температуралық деформациясы кезіндегі шыртылдау.
- Аталған дыбыстардың ақауға қатысы жоқ және олар функционалды сипатқа ие.

Басқару панелін пайдалану

Түрлері мен функциялары

<1-түрі>

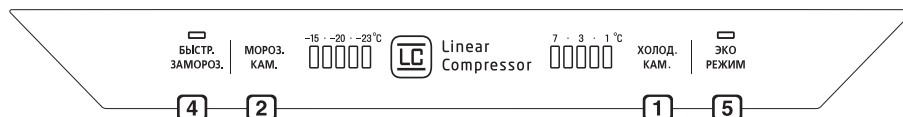

<2-түрі>



<3-түрі>



<4-түрі>

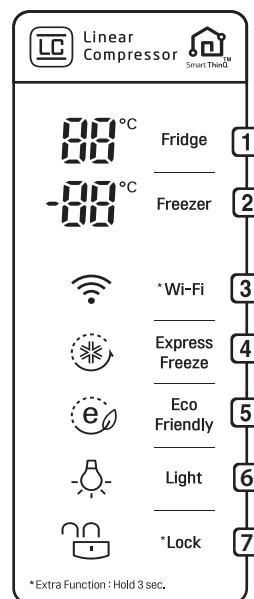

1 Тоңазыту бөлімінің температурасын реттеу

2 Мұздату бөлімінің температурасын реттеу

3 Wi - Fi

- Атқарым тоңазытқыш және сіздің үй Wi-Fi желісіне қарап біріктіру үшін.

4 ЖЫЛДАМ МҰЗДАТУ/ Express Freezer

- Азық-түлікті тез арада мұздату қажет болған жағдайда қолданылады.

5 ЭКО - РЕЖИМ/Eco Friendly

- Бұл функция электр қуатын үнемдеу режимін іске қосады.

6 ДЫБ. СИГНАЛ

- Толық жабылмаған есіктің ескерту сигналы.

7 ШАМ МҰЗДАТҚЫШ БӨЛІМШЕ/ Light

8 ҚҰЛЫПТАП ТАСТАУ «БЛОКИРОВКА/Lock»

- Түймешігін басқан кезде басқа түймешіктердің жұмысы тоқтайды.

ЕСКЕРТПЕ

Құрылғының беті немесе бөліктері үлгі түріне байланысты өзгеше болуы мүмкін

Температураны реттеу

- Тоңазыту және мұздату бөлімдерінің бастапқы температурасы 3 °C және -20 °C.
- Тиісті бөлім температурасын реттеу түймешігін басу арқылы қалаған температураңызды орната аласыз.

Басқару панелі

1, 2, 3 - түрі



4-түрі



ЕСКЕРТПЕ

- Тоңазытқышты алғаш орнатқан кезде, оның ішінде жұмыс температурасының орнауы үшін 2-3 сағат қосылып тұрсын, содан кейін ғана ішіне азық-түлік салыңыз.
- Дисплейде көрсетілетін температура мақсатты температура болып табыла-ды, себебі тоңазытқыш ішіндегі температура салынған азық-түліктің температурасы мен ашып-жабу жиілігі сияқты факторларға байланысты өзгеріп отырады. Тоңазытқышты қосқаннан кейін ол белгіленген режимге 2-3 күннен кейін орнайды.

Жылдам мұздату «БЫСТР. ЗАМОРОЗ.»

Азық-түлікті тез арада мұздату қажет болған жағдайда қолданылады.

- «БЫСТР.ЗАМОРОЗ/ExpressFreeze» батырмасын қосқан кезде, басқару панелінде Лезде тонызытудың көмескі жарығы жаңады



- Функция түймешікті әрбір басқан сайын қосылады және өшіріледі.
- Жылдам мұздату функциясы белгілі бір мерзім өткен соң автоматты түрде тоқтайды.

«ЭКО-РЕЖИМ/Eco Friendly» электроэнергияны үнемдеу режимі

Сіз ұзақ сапарға кеткен жағдайда электр қуатын үнемдеуге мүмкіндік беретін режимді іске қосады. Ол электр қуатын тұтыну көрсеткішін азайтады.

- «ЭКО-РЕЖИМ/Eco Friendly» батырмасын басқан жағдайда басқару панелінде «ЭКО-РЕЖИМ/Eco Friendly» көмескі жарығы жаңады.



- Бұл түймешікті қайта басатын болсаңыз функция өшеді.

Толық жабылмаған есік туралы ескерту сигналы «ЗВУК СИГНАЛ»

- Егер тоңазытқыштың есігі біршама уақыт (~ 1 мин) ашық тұрса, 30 секунд сайын қайталатын дыбыстық белгі іске қосылады.
- Толық жабылмаған есік туралы дыбыстық сигналды "ЗВУК СИГНАЛ" түймешігін қысқа уақытқа басу арқылы қосып, өшіруге болады (басқару панелі 2-түрі).

ЕСКЕРТПЕ

- Есік толық жабылғаннан кейін де ескерту сигналы шығып тұратын болса, қызмет көрсету орталығына хабарласыңыз.

«БЛОКИРОВКА/Lock»

«БЛОКИРОВКА/Lock» түймесі қосылып тұрғанда басқа түймешіктер істемейді.

- Тоңазытқыштың дисплейін, «БЛОКИРОВКА/Lock» түймешігін басып, 3 секунд ұстап тұрыңыз.

Мұздатқыш бөл жарықтамасы (барлық үлгілерде емес)

- Осы түймешікті басу арқылы мұздатқыш бөлімшенің жарықтамасының жұмысы реттеледі.
- Біртіндеп басу арқылы жарықтаманы тұрақты жарықтандыру режиміне қосуға, осы режимде жарықтылықты іске қосуға және оны өшіруге болады.
- Мұздатқыш бөлімшенің есігі ашылған кезде жарықтама әрқашан жұмыс істеп тұрады.

Мұзға арналған контейнерді пайдалану

Мұз түйірлерін жасау үшін мұз науасын су деңгейіне дейін толтырып, оны мұздатқышқа салыңыз.

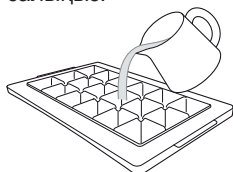

- Ішетін сумен ғана толтырыңыз.
- Мұзды жасау құралы шамадан тыс толып кеткен болса, мұз текшелерін бір-біріне жабысып қалуы мүмкін және оларды алу қиындық туғызуы мүмкін.
- Мұз кесектерін тез дайындау қажет болса, жылдам мұздату функциясын іске қосыңыз.
- Мұз жасағышқа су құю немесе оны суға батыру немесе алдымен науаны айналдырып алу арқылы мұзды оңай алуға болады.

! ЕСКЕРТУ

- Сынып кетуі мүмкін болғандықтан мұз жасағышты күшпен тартпаңыз.

"Fresh Converter" балғындық бөлімінде температураны реттеу (барлық модельдерде емес)

Бұл функция "Fresh Converter" балғындық бөлімінде температураны реттеу үшін арналған/
 1 - түрі етті сақтау үшін арналған
 2 - түрі балықты сақтау үшін арналған
 3 - түрі жеміс жидектерге арналған

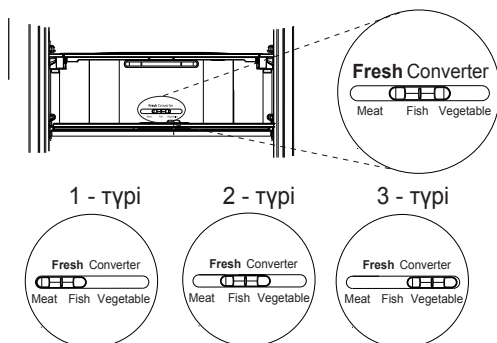

- Қазіргі бөлімнен жәшік көп мөлшер өнімдер «Fresh Converter» зонаса жанында қажеттілік сақтауы болып алу.
- Осы бөлімшеде тұтқасы режимі тиісті өнім құру үшін сақтаудың оңтайлы шаралары ет, балық немесе көкөніс орнатыңыз.

Жылжымалы жәшік Fresh Balancer

(барлық модельдерде емес)

Fresh Balancer Оптималды ылғалдылықты сақтап тұру зонасы - жеміс жидектерді сақтау үшін арналған жылжымалы жәшік. Реттеуіш арқылы оптималды ылғалдылық таңдалады. <2 - түрі> жабық күйдегі көкөністерді сақтау <1 - түрі> ашық күйдегі жидектерді сақтау

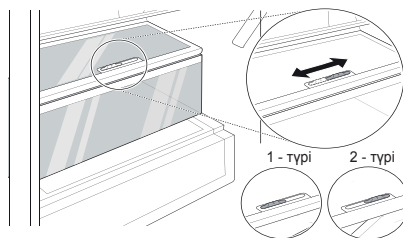

Жиналмалы әйнек сөре

(барлық үлгіде болмайды)

Тоңазытқышқа бөтелке сияқты ұзын заттарды қою үшін:

- Сөренің алдыңғы бөлігін көтеріп, артқы бөлігінің астына кіргізу қажет.

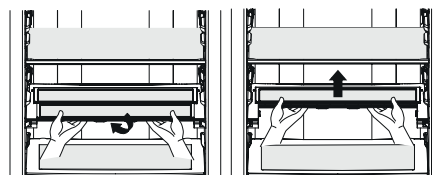

- Бұндай жағдайда сөренің екі бөлігін де жоғары көтеруге болады, осылайша бос кеңістік арта түседі.

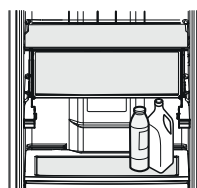

- Сөрені бастыпқы қалпына келтіру үшін екі жарты бөлікті төмен түсіру қажет, содан соң төменгі жартысын өзіңізге қарай тартыңыз.

ЕСКЕРТПЕ

Өндіруші келесі нұсқаулық мәндерді қолдануды ескертеді:



- Суыту бөлімінің температурасы: +3 °C
- Тоназыту бөлімінің температурасы: -20 °C
- 2 - түрі режимі «Fresh Converter» балғындық бөлімінде болуы тиіс.

Интеллектуалды функциялар SmartThinQ қосымшасын қолдану

Smart ThinQ қосымшасын орнату

Play Store және Apple App Store көмегімен арқылы LG Smart ThinQ қосымшаны Google сайтында табыңыз. Қосымшаны көшіру және орнату үшін нұсқауға қараныз.

Wi-Fi функциясы

- Логотиппен құрылғы үшін,  немесе  Смартфон құрылғысына қосылу үшін LG Smart ThinQ қосымшаны пайдаланыз.

Орнату

Қосымша арқылы әр түрлі сиппатамаларды тоңазытқышта орнатуға мүмкіндік береді.

Еркертпе

- Wi-Fi қосылымын тексеру үшін, басқару үстеліндегі  **Wi-Fi** белгісі жанып жатқанына назар аударыңыз.
- LG Smart ThinQ қосымшаны желіге қосылып мәселелерді, желілік қосылым бойынша ақауларды және қателерді шешу үшін арналмаған.
- Бұл құрылғы сигналдарды 2,4 Гц жиілікпен жібереді.
- Wi-Fi желісіне қосылған құрылғыны жалғағанда, сіз кез келген проблемалар тап болса, ол құрылғы тым алыс маршрутизатор екендігіне байланысты болуы мүмкін. Wi-Fi сигнал жақсарту үшін, қайталағышын (сигнал күшейткіш) Wi-Fi алыңыз.
- Wi-Fi қосылу салдарынан үй желісінде сипатына үшін құрылған немесе үзілуі мүмкін емес.
- Қоршаған сымсыз орта сымсыз желінің жұмысын баяулатуы мүмкін.
- Өнімді жақсарту мақсатында қосымшаға пайдаланушыға алдын ала ескертусіз өзгерістер енгізілуі мүмкін.
- Модель түріне байланысты сипаттамасы өзгеруі мүмкін.
- Желі қосылымы бар интернет қызметі провайдеріңізге байланысты түрлі мәселелер тудыруы мүмкін.

Ашық бастапқы кодымен келетін бағдарламалық қамтамасыз ету үшін ақпарат

GPL, LGPL, MPL лицензиялар мен осы өнімде пайдаланылатын басқа да ашық бастапқы бағдарламалық қамтамасыз ету талаптарына сәйкес бастапқы кодын алу үшін <http://opensource.lge.com> торабына кіріңіз. Жүктеу үшін бастапқы кодын қоса, сондай-ақ, кепілдік емес және авторлық құқық есеп барлық қолданыстағы лицензия шарттарынан қол жетімді. Сондай-ақ LG Electronics компаниясы бастапқы кодты компакт-дискті қызмет орындау құнын қамтитың төлем бойынша ұсынады, (жеткізу және өндеу).

Сұрау мына мекенжай бойынша қалдыруға болады: opensource@lge.com. Бұл ұсыныс сатып алынған күннен бастап 3 (үш) жыл ішінде жарамды болады.

LG Electronics компаниясы клиенттеріне қолдау көрсету орталығы арқылы Smart Diagnosis™ айқындамалық жүйесі

Осы функцияны тек Клиенттерді қолдау орталығының ұсыныстамасы бойынша қолданыңыз (телефон нөмірі кепілдік талонында көрсетілген).

Қызмет көрсету орталығының деректерін беруге ілесе жүретін дыбыс факс жұмыс істеген кездегі дыбысқа ұқсайды.

Тоңазытқышта ақаулықтар пайда болған жағдайда, Тұтынушыларды қолдау орталығына қоңырау соғыңыз да, маманның нұсқауларын рет-ретімен дұрыс орындаңыз:

Басқару панелі 1-түрі

1 Есікті ашыңыз.

2 Содан кейін «Мұздатқыш бөліміндегі температураны реттеу» түймешігін 3 секунд басып, ұстап тұрыңыз.

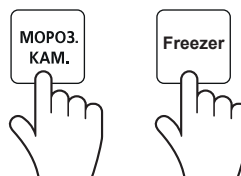

- 3** Оператордың нұсқауларын орындай отырып, телефонның микрофонын «SmartDiagnosis» белгішесіне барынша жақын апарыңыз. Дыбыстық дерек беру аяқталғанша телефонды осы қалыпта ұстап тұрыңыз.

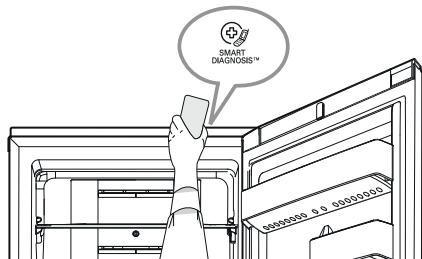

- Мәліметтерді беру кезіндегі дыбыс Smart Diagnosis™ жүйесін пайдалану кезінде қатты болуы мүмкін, алайда диагностика жүргізу кезінде нақтылықты қамтамасыз ету мақсатында телефонды мәліметтерді беру аяқталмағанға дейін динамика тесіктерінен алыстатпаңыз.
- Smart Diagnosis™ функциясының жұмысқа білеттілігі жергілікті телефон телефон байланысының сапасына байланысты.
- Сымды үй телефоны байланыс пен дабылдың жоғары сапасын қамтамасыз етеді.
- Егер Smart Diagnosis™ функциясы арқылы мәліметтерді алу телефонның төмен сапалы байланысынан қиындатылса, сіз оны қолданудан максималды түрде пайда ала алмайсыз.

- 4** Егер қолдау орталығының операторы алынған нәтижелер бұрмаланған немесе толық емес деп тапса, Сізден дерек беру үдерісін қайталауды өтінуі мүмкін.
- 5** Дыбыстық белгілерді беру аяқталған бетте, Сіз оператормен сөйлесуді әрі қарай жалғастыра аласыз. Ол алынған ақпаратты техникалық орталыққа талдауға жібереді.

Басқару панелі 2, 3, 4 - түрі

- 1** Есікті жабыңыз, «БЛОКИРОВКА» түймешігін басыңыз да, бұғаттама іске қосылғанша 3 секунд ұстап тұрыңыз,
- 2** Содан кейін «Мұздатқыш бөліміндегі температураны реттеу» түймешігін 3 секунд басып, ұстап тұрыңыз, есікті ашыңыз.

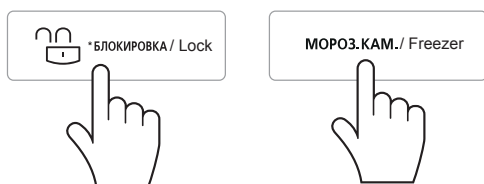

ЕСКЕРТПЕ

- Телефонды микрофон динамика тесіктеріне қарсы орналасатындай қалыпта қойыңыз.
- Smart Diagnosis™ жүйесі болжаммен үш секунд ішінде дыбыс береді.
- Мәліметтерді беру кезінде телефонды тесіктен алыстатпаңыз.
- Телефонды динамика тесіктеріне қарсы ұстап, мәліметтер берілуінің аяқталуын күтіңіз.

Тазалау бойынша ескертпелер

- Құрылғының ішінен сөрелі немесе тартпаны алған кезде, жарақаттанудың немесе құрылғыны зақымдаудың алдын алу үшін, сөреден немесе тартпадан барлық сақталған тағамдарды алыңыз.
- Сөрелері мен тартпаларын шығарып алып, оларды сумен тазалаңыз да, қайта салмас бұрын мұқият кептіріңіз алыңыз.
- Есік тығыздауыштарын жиі ылғал жұмсақ сүлгімен сүртіп тұрыңыз.
- Сөрелерді немесе контейнерлерді ешқашан ыдыс жуғыш машинада жумаңыз.
 - Қызып кетуге байланысты бөліктерінің пішімі бүлінуі мүмкін.
- Құрылғының сыртқы жағын сүртіп алу үшін жұмсақ ылғал сүлгіні қолданыңыз. Бейтарап тазарту құралын қолдансаңыз, оның қалып қалмағанын тексеру үшін таза сүлгімен сүртіп алыңыз.
- Құрылғы LED шамымен жабдықталған болса, шам қақпағын жылжытпаңыз және LED шамын кез келген жағдайда жөндеуге немесе оны тексеруге әрекет жасамаңыз. LG Electronics тұтынушыларды қолдау орталығымен байланысыңыз.
- Тазалап болған соң, қуат сымы зақымдалмағанын, қызып кетпегенін немесе дұрыс жалғанғанын тексеріңіз.

⚠ САҚ БОЛЫҢЫЗ!

- Тоңазытқышты жуғаннан кейін оны құрғақ сулықпен әбден құрғатып сүрту қажет. Түрпілі заттарды, бензинді, бензолды, еріткішті, хлоргидратты, ыстық суды, қатты шөткені және т.с.с. пайдалануға тыйым салынады, себебі бұл тоңазытқыш- мұздатқыштың бұзылуына әкелуі мүмкін.

Есік себеттерін алып тастау

Жәшіктің екі ұшын бірге ұстап тұрып, оны жоғары қарай тартуарқылы шығарып алыңыз.

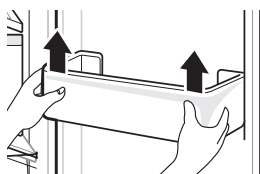

Есік себетін орнату

- 1 Есік жәшігінің екі шетін ұстап тұрып, құрастыру үшін бір шетін жайлап басыңыз да, одан кейін бірдей мәнерде басқа шетін құрастырыңыз.

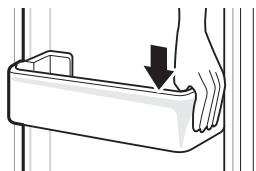

- 2 Құрастырған соң, оны көлденеңінен реттеу үшін есік жәшігін жайлап басыңыз.

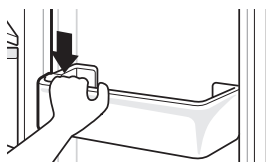

Алынбалы әйнек сөрелі шығару және орнату

Сөрелі тоңазытқыштан алып шығу үшін әуелі сәл көтеріңкіреңіз, содан кейін өзіңізге қарай тартыңыз.

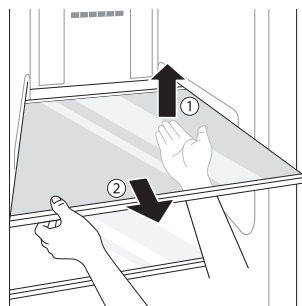

Жәшікті тоңазытқышқа қайта орнату үшін осы әрекеттерді кері бағытта орындау қажет

Жиналмалы шыны сөрені алып шығу және орнату

- 1 Сөренің алдыңғы бөлігін көтеріп, артқы бөлігінің астына кіргізу қажет.
- 2 Жақтаудан екі бөлігін де көтеріп, шығару
- 3 Сөренің жақтауын көтеріп, өзіңізге қарай тарту.

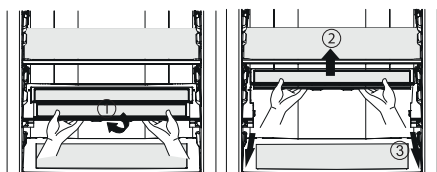

Сөрелерді тоңазытқышқа қайта орнату үшін сол әрекеттерді кері ретпен орындаңыз.

Көкөніс салатын тартпалы жәшік алып шығу және орнату

- 1 Әуелі астыңғы себетті сәл жоғары көтеріп есіктен алып шығыңыз.

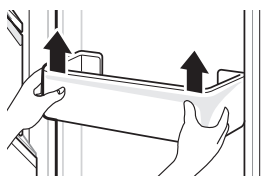

- 2 Жәшікті түбіне дейін бері тартыңыз.

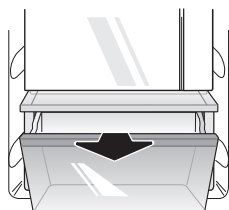

- 3 Оның алдыңғы жағын сәл көтеріп, өзіңізге тартыңыз да, алып шығыңыз.

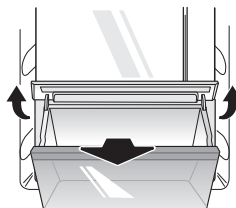

Жәшікті орнына салған кезде, осы сияқты әрекеттерді кері ретте іске асырыңыз.

Көкөніс салатын тартпалы жәшіктің қақпағын қалай алу керек

Көкөніске арналған тартпалы жәшікті алып шығу үшін оны өзіңізге қарай тартып, жоғары көтеріңіз.

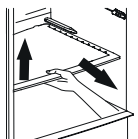

Суыrmалы жәшікті тоңазытқыш камерасынан шығару

- 1 Жәшікті түбіне дейін бері тартыңыз.
- 2 Оның алдыңғы жағын сәл көтеріп, өзіңізге тартыңыз да, алып шығыңыз.

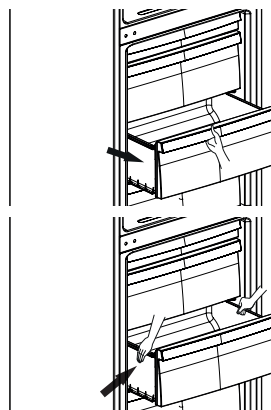

Мұздату бөлімінің жылжымалы жәшіктері алып шығу және орнату

- 1 Жәшікті түбіне дейін бері тартыңыз.
- 2 Оның алдыңғы жағын сәл көтеріп, өзіңізге тартыңыз да, алып шығыңыз.

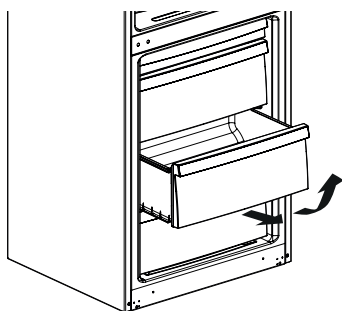

Жәшіктерді тоңазытқыш бөліміне қайта орнату үшін, сол әрекеттерді кері ретпен орындау қажет:

- 1 Жәшікті бағыттауыштарға 45° еңістеп қойыңыз.
- 2 Жәшіктің алдыңғы бөлігін бағыттауыштарға қатарлас түсіріңіз.
- 3 Жәшікті ішке қарай түбіне дейін итеріңіз.

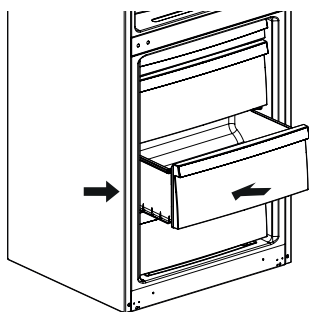

ЕСКЕРТУ

- Тоңазытқышта жақсы ауа айналымын қамтамасыз ету үшін мұздатқыш камерадағы жәшіктерді түбіне дейін тіреп қою керек.
- Егер мұздатқыш камерада азық-түліктің көп мөлшерін сақтау қажет болса, мұздатқыш бөлімшенің үстіңгі және ортаңғы жәшіктерін алып шығып, азық-түлікті тікелей торлы сөреде сақтауға болады.
- Мұздатқыш камерада торлы сөрелер бар, олар азық-түлік сақтайтын орынды барынша үлкейтуге мүмкіндік береді.
- Жәшіктер мен сөрелерді шығару кезінде қатты күш салмау қажет – бұл және олардың дұрыс емес шығарылуы немесе орнатылуы тоңазытқыштың ішкі бөліктерін зақымдауы мүмкін.
- Кепілдік тоңазытқыштың сақтау, пайдалану және қызмет көрсету ережелерін бұзу, шамадан тыс физикалық күш қолданудан туындаған механикалық бүлінулерді қамтымайды (жарықтар, майысулар, ашу белгілері, т.б.)

Белгілер	ЫҚТИМАЛ СЕБЕПТЕРІ	Шешімі
Электр желісіне қосылған тоңазытқыш жұмыс істемейді.	Қуат өшірілді ме?	<ul style="list-style-type: none"> Оны қосу үшін басқару тақтасындағы қуат түймешігін басыңыз.
	Тоқ өшіп қалды ма?	<ul style="list-style-type: none"> Басқа құрылғылардың қуатын тексеріңіз.
Тоңазыту немесе мұздату әрекеті нашар.	Тоңазытқыш немесе мұздатқыш температурасы ең жылы деңгейге орнатылған ба?	<ul style="list-style-type: none"> Тоңазытқыш немесе мұздатқыш температурасын орташа деңгейге орнатыңыз.
	Құрылғы пісіретін пеш немесе жылытқыш сияқты жылу шығаратын заттың жанында немесе тікелей күн көзінде тұр ма?	<ul style="list-style-type: none"> Орнату аймағын тексеріңіз және оны жылу бөлетін заттардан әрі қойыңыз.
	Оны алдымен салқындатып алмай, ыстық тағамды салдыңыз ба?	<ul style="list-style-type: none"> Тоңазытқышқа немесе мұздатқышқа салмас бұрын, алдымен ыстық тағамды салқындатып алыңыз.
	Тым көп тағам салдыңыз ба?	<ul style="list-style-type: none"> Тағам арасында сәйкес бос орынды қалдырыңыз.
	Құрылғының есіктері толығымен жабылған ба?	<ul style="list-style-type: none"> Есігін мықтап жауып, сақталған тағамның есікке кедергі келтіріп тұрмағанын тексеріңіз.
	Құрылғының айналасындағы бос орын жеткілікті ме?	<ul style="list-style-type: none"> Құрылғының айналасында жеткілікті орын қалдыру үшін орнату қалпын реттеңіз.
Құрылғы жағымсыз иіс шығарады.	Тоңазытқыш немесе мұздатқыш температурасы ең жылы деңгейге орнатылған ба?	<ul style="list-style-type: none"> Тоңазытқыш немесе мұздатқыш температурасын орташа деңгейге орнатыңыз.
	Иісі қатты шығатын тағамды салдыңыз ба?	<ul style="list-style-type: none"> Қатты иіс шығаратын тағамдарды жабық контейнерлерде сақтаңыз.
	Тартпадағы көкөністер немесе жеміс бүлінген бе?	<ul style="list-style-type: none"> Ескіріп кеткен көкөністерді тастап, көкөністер тартпасын тазалап қойыңыз. Көкөністер тартпасында көкөністерді ұзақ уақыт сақтамаңыз.
Құрылғының ішіндегі шам қосылмайды.	Құрылғының ішіндегі шам өшірілген ба?	<ul style="list-style-type: none"> Оларды жөндеу мүмкін болмағандықтан, құрылғының ішіндегі шамды ауыстыру тұтынушыларға қиындық туғызады. Ішкі шам жанбайтын болса, LG Electronics тұтынушыларды қолдау орталығымен байланысыңыз.
Құрылғы есігі мықтап жабылмаған.	Құрылғы алға еңкейіп тұр ма?	<ul style="list-style-type: none"> Алдыңғы жағын аздап көтеру үшін алдыңғы аяғын реттеңіз.
	Сөрелер дұрыс қойылған ба?	<ul style="list-style-type: none"> Қажет болса, сөрелерін қайта салыңыз.
	Есікті артық күш салып жаптыңыз ба?	<ul style="list-style-type: none"> Есікті жапқан кезде тым көп күш немесе жылдамдық қолданатын болсаңыз, жаппас бұрын ол аз уақытқа ашық қалуы мүмкін. Жабылған есікті тарсылдатпаңыз. Күш қолданбай жабыңыз.
Құрылғы есігін ашу қиын.	Оны жапқан бойда қайтадан есікті аштыңыз ба?	<ul style="list-style-type: none"> Оны жапқан бойда 1 минут ішінде құрылғы есігін ашуға әрекет жасасаңыз, құрылғының ішкі жағындағы қысымға байланысты қиындықтар туындауы мүмкін. Құрылғы есігін ішкі қысым тұрақтандырылған соң, бірнеше минуттан кейін ашып көріңіз.

Белгілер	ЫҚТИМАЛ СЕБЕПТЕРІ	Шешімі
Құрылғының ішінде немесе көкөністер тарпасы қақпағының төменгі жағында конденсация бар.	Оны алдымен салқындатып алмай, ыстық тағамды салдыңыз ба?	<ul style="list-style-type: none"> Тоңазытқышқа немесе мұздатқышқа салмас бұрын, алдымен ыстық тағамды салқындатып алыңыз.
	Құрылғы есігін ашық қалдырдыңыз ба?	<ul style="list-style-type: none"> Құрылғы есігі жабылған соң конденсация да жоғалады, оны құрғақ шүберекпен сүртіп алуға болады.
	Құрылғы есігін тым жиі ашып-жабасыз ба?	<ul style="list-style-type: none"> Сырттағы температураның өзгешелігіне байланысты конденсация түзілуі мүмкін. Дымқыл жерді құрғақ шүберекпен сүртіп алыңыз.
	Контейнерге салмай ішіне жылы немесе ылғал тағам салдыңыз ба?	<ul style="list-style-type: none"> Тағамды қапталған немесе тығыздалған контейнерде сақтаңыз.
Тоңазытқышта мұз қатып қалған.	Есіктерінің дұрыс жабылмаған болуы мүмкін бе?	<ul style="list-style-type: none"> Құрылғының ішкі жағындағы тағамдардың есікке тіреліп тұрмағанын және есіктің мықтап жабылғанын тексеріңіз.
	Оны алдымен салқындатып алмай, ыстық тағамды салдыңыз ба?	<ul style="list-style-type: none"> Тоңазытқышқа немесе мұздатқышқа салмас бұрын, алдымен ыстық тағамды салқындатып алыңыз.
	Мұздатқыштың ауа кірісі немесе шығысы бітелген бе?	<ul style="list-style-type: none"> Ауа ішінде айнала алатындай ауа кіретін немесе шығатын жерлері бітелмегенін тексеріңіз.
	Мұздатқыш шамадан тыс толтырылған ба?	<ul style="list-style-type: none"> Бөліктері арасында сәйкес бос орынды қалдырыңыз.
Қату немесе конденсация құрылғының ішінде немесе сыртында түзіледі.	Құрылғы есігін жиі ашып-жабасыз ба немесе құрылғы есігі дұрыс жабылмаған ба?	<ul style="list-style-type: none"> Құрылғының ішіне сыртқы ауа кіріп кететін болса, мұздар немесе конденсат түзілуі мүмкін.
	Орнату ортасы ылғал ма?	<ul style="list-style-type: none"> Орнату аймағы тым ылғал болса немесе жаңбырлы күн сияқты ылғал күн туындаса, құрылғының сыртқы жағында конденсация пайда болуы мүмкін. Кез келген ылғалды құрғақ шүберекпен сүртіп алыңыз.
Құрылғының бүйірі немесе алдыңғы жағы жылы.	Есік аймағы айналасынан конденсацияның түзілуін азайту үшін құрылғының осы аймақтарында конденсацияға қарсы түтіктер болады.	<ul style="list-style-type: none"> Конденсация түзілуінің алдын алу үшін жылуды шығару түтігі құрылғының алдыңғы жағына және бүйіріне орнатылады. Жаз кезінде немесе құрылғы орнатылған соң оның өте ыстық болып сезілуі мүмкін. Бұл ақаулық еместігіне және қалыпты жұмысы екендігіне сенімді болуыңызға болады.
Құрылғының ішінде немесе сыртында су бар.	Құрылғының айналасына су аққан ба?	<ul style="list-style-type: none"> Судың шұңғылшадан немесе басқа орыннан ағып кеткенін тексеріңіз.
	Құрылғының төменгі жағында су бар ма?	<ul style="list-style-type: none"> Судың қатқан еріген тағамнан немесе сынған не төгілген контейнерден ағатынын тексеріңіз.

Белгілер	ЫҚТИМАЛ СЕБЕПТЕРІ	Шешімі
Құрылғы шулы және қалыпты дыбыстарды шығарады.	Құрылғы әлсіз еденге орнатылған ба немесе деңгейі дұрыс реттелмеген бе?	<ul style="list-style-type: none"> Құрылғыны қатты және тегіс аймаққа орнатыңыз.
	Құрылғының артқы жағы қабырғаға тиіп тұр ма?	<ul style="list-style-type: none"> Құрылғының айналасында жеткілікті бос орынның болуы үшін орнату қалпын реттеңіз.
	Заттар құрылғының артына шашылып қалды ма?	<ul style="list-style-type: none"> Құрылғының артқы жағына шашылып қалған заттарды жинап алыңыз.
	Құрылғының жоғарғы жағына зат қойылған ба?	<ul style="list-style-type: none"> Құрылғының жоғарғы жағындағы затты алыңыз.
Тырсу ету шулары	Автоматты мұзын еріту айналымы басталған және аяқталған кезде мұзын ерітуді басқару қосылады. Термо реттегіште(немесе кейбір үлгілердегі құрылғыны реттегіш) айналым қосылған және өшірілген кезде сырт еткен дыбыс шығарады.	<ul style="list-style-type: none"> Қалыпты жұмысы.
Тырсылдаған шулар	Тырсылдаған дыбыстардың салқындатқы ағынынан, құрылғының артындағы су жолынан (тек тазартқыш бар үлгілерде) немесе құрылғының айналасында немесе жоғарғы жағына қойылған заттардан туындауы мүмкін.	<ul style="list-style-type: none"> Қалыпты жұмысы.
	Құрылғы еденде тегіс тұрған жоқ.	<ul style="list-style-type: none"> Еден әлсіз немесе тегіс емес не деңгейін реттеу аяқтарын реттеу керек. Есікті реттеу бөлімін қараңыз.
	Пайдаланған кезде сызықтық компрессор бар құрылғы жылжытылған.	<ul style="list-style-type: none"> Қалыпты жұмысы. Компрессор 3 минуттан кейін тырсылдағанын тоқтататын болса, құрылғыны тоқтан ажыратып, қайта қосыңыз.
Гуілдеген шулар	Мотордың булағыш желдеткіші тоңазытқыш пен мұздатқыш бөліктері бойымен ауаны айналдырады.	<ul style="list-style-type: none"> Қалыпты жұмысы.
	Конденсатор желдеткіші арқылы конденсатор үстінде ауа басып тұр.	<ul style="list-style-type: none"> Қалыпты жұмысы.
Сылдырлаған дыбыстар	Салқындату жүйесінен ағатын салқындатқыш	<ul style="list-style-type: none"> Қалыпты жұмысы.
Тарсылдаған шулар	Температурадағы өзгерістерге байланысты ішкі қабырғаларында нығыздалу және кеңейту орын алуы мүмкін.	<ul style="list-style-type: none"> Қалыпты жұмысы.
Дірілдеу	Құрылғының бүйірі немесе артқы жағы шкафқа немесе қабырғаға тиіп тұрса, қалыпты дірілдердің кейбірі естілетін дыбыс шығаруы мүмкін.	<ul style="list-style-type: none"> Шуды азайту үшін бүйірлері мен артқы жағын қабырғаға немесе шкафқа тигізіп қоймаңыз.

ТОҒАЗЫТҚЫШТЫҢ ТЕХНИКАЛЫҚ СИПАТТАМАЛАРЫНЫҢ КЕСТЕСІ:

Үлгісі	GA**499TG**	GA**499T*KZ GA**499S***	GA**499Y*QZ GA**499Z*QZ GA**499**SP GA**499**TP GA**599**QZ	GA**499Y*CZ GA**499Z*CZ	GA**549**QZ
Маманданым					
Номиналды кернеу (В~Гц)	220В - 240В ~ 50Гц				
Климаттық класы	тоңазытқыш бөліктің ішіндегі затбелгіні қараңыз				
Тұтынатын қуаты (Вт):					
- еріту кезінде тұтынатын қуаты	170				
- қыздыру элементінің тұтынатын қуаты	170				
- шамның ең жоғары тұтынатын қуаты	-				
Сыйымдылық (л), Нетто/Брутто:	360/394			334/368	
- мұздату бөлімі (л)б Нетто/Брутто	105/131				
- былқылдақтың аулақтануы (л)	29		-		
- тоңазыту бөлімі (л)б Нетто/Брутто	226/263		255/263		229/237
Хладагент/Салмақ (г)	тоңазытқыш бөліктің ішіндегі затбелгіні қараңыз				
Көбіктендіретін агент	Циклопентан				
Сыртқы өлшемдері:					
- биіктігі (мм), қаптамасыз/қаптамамен	2000/2095			1900/1995	
- тереңдігі (мм), қаптамасыз/қаптамамен	668/745		688/745		
- ені (мм), қаптамасыз/қаптамамен	595/655				
- салмағы (кг), қаптамасыз/қаптамамен	90/96	81/87		79/85	75/81
Мұздатқыш камераның класы	* ❄ * ❄ *				
Салқындату жүйесі	Total No Frost				
Қуат тұтыну класы ¹	A++				
Дыбыстық қуат деңгейі, дБА ²	39				

¹ Индустрия және сауда министрлігінің 2010 жылдың 29 сәуіріндегі №357 бұйрығы бойынша өлшеу және есептеу әдісі

² МЕМСТ Р 51401-99 бойынша өлшеу және есептеу әдістемесі

ЕСКЕРТПЕ

Өндіруші компания кейбір техникалық сипаттамаларға алдын ала ескертусіз өзгертулер енгізуге құқылы.



EAC

LG өнімі сертификатталған. Біздің құралдардың сертификатталуы, сертификат нөмірі және қолдану мерзімі жайлы ақпаратты клиентке қолдау көрсету қызметінен алуыңызға болады.

Модель атауы	GA**499****, GA**599****, GA**549****
Өндіруші	«ЛГ Электроникс РУС» Мекенжай: Ресей, 143160, Мәскеу облысы, Рузский ауданы, Дороховское кенті Минск тасжолы, 86 км., 9-уй.
Ақпарат	Тауардың шығарылған айы мен жылы тоңазытқыштың ішіндегі жапсырмада көрсетілген.