

SAMSUNG

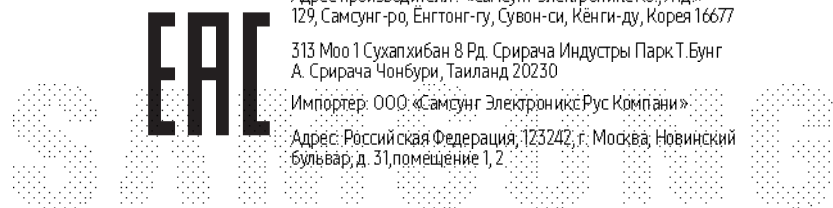

ВОПРОСЫ ИЛИ КОММЕНТАРИИ?

СТРАНА	ЗВОНИТЕ ПО ТЕЛЕФОНУ	ИЛИ ЗАЙДИТЕ НА НАШУ ИНТЕРНЕТ-СТРАНИЦУ
RUSSIA	8-800-555-55-55 (VIP care 8-800-555-55-88)	www.samsung.com/ru/support
BELARUS	810-800-500-55-500	www.samsung.com/support
GEORGIA	0-800-555-555	www.samsung.com/support
ARMENIA	0-800-05-555	www.samsung.com/support
AZERBAIJAN	0-88-555-55-55	www.samsung.com/support
KAZAKHSTAN	8-10-800-500-55-500 (GSM: 7799, VIP care 7700)	www.samsung.com/kz_ru/support
UZBEKISTAN	00-800-500-55-500 (GSM: 7799)	www.samsung.com/support
KYRGYZSTAN	00-800-500-55-500 (GSM: 9977)	www.samsung.com/support
TAJKISTAN	8-10-800-500-55-500	www.samsung.com/support
MONGOLIA	+7-495-363-17-00	www.samsung.com/support
UKRAINE	0-800-502-000	www.samsung.com/ua/support (Ukrainian) www.samsung.com/ua_ru/support (Russian)
MOLDOVA	0-800-614-40	www.samsung.com/support

Произведено в Китае



DB68-06746A-00



Кондиционер воздуха

Руководство пользователя

AR**MSPX**

- Благодарим за покупку кондиционера компании Samsung.
- Перед использованием кондиционера внимательно прочтите Руководство пользователя и сохраните его на будущее.

SAMSUNG

07781234

SAMSUNG

Содержание

Меры предосторожности	4
Меры предосторожности	4
Краткий обзор	12
Обзор внутреннего блока	12
Дисплей	
Обзор пульта дистанционного управления	13
Как вставлять батарейки	
Работа пульта дистанционного управления	14
Режимы работы • Контроль температуры • Контроль скорости вентилятора • Контроль направления воздушного потока	
Умные высокоэффективные функции	16
Режим охлаждения	16
Режим Cool (Охлаждение) • Функция 2-Step Cooling (Охлаждение в 2 этапа) • Функция Охлаждения Wind-Free	
Работа функции осушения	18
Режим Dry (Осушение)	
Режим очистки воздуха	18
Функция Virus Doctor	
Работа функции обогрева	19
Режим Heat (Обогрев)	
Быстрые умные функции	20
Режим Auto (Авто) • Режим Fan (Вентиляция) • Функция Fast (Быстрое) • Функция Comfort (Комфорт) • Функция Veer (Звуковой сигнал) • Функция Quiet (Бесшумно) • Функция подсветки дисплея • Функция Wi-Fi (Приложение Smart A/C)	
Функции экономии энергии	24
Работа в режиме экономии энергии	24
Проверка потребления электроэнергии • Функция Single user (Один пользователь) • Функция Timed on/Timed off (Таймер вкл./Таймер выкл.) • Функция good'sleep	
Чистка и уход	28
Быстрая визуальная очистка	28
Обнаружение и устранение неисправностей	31
Приложение Smart Home	33
Установка	37
Меры предосторожности при установке	37
Подготовка	39
Шаг 1.1 Выбор места установки	
Шаг 1.2 Проверка и подготовка принадлежностей и инструментов	
Шаг 1.3 Просверливание отверстия в стене	
Шаг 1.4 Изолирование труб, кабелей и сливного шланга	

Установка внутреннего блока	43
Шаг 2.1 Демонтаж защитной панели	
Шаг 2.2 Демонтаж монтажной пластины	
Шаг 2.3 Подсоединение сетевого и коммуникационного кабеля (монтажного кабеля)	
Шаг 2.4 Опционный: Удлинение провода питания	
Шаг 2.5 Установка и подсоединение сливного шланга	
Шаг 2.6. Опционный: Удлинение сливного шланга	
Шаг 2.7 Опционный: Изменение направления сливного шланга	
Шаг 2.8 Установка и подсоединение соединительных трубок к трубкам хладагента (Соединительная трубка)	
Шаг 2.9 Укорочение или удлинение трубок хладагента (соединительная трубка)	
Шаг 2.10 Установка монтажной пластины	
Шаг 2.11 Фиксирование внутреннего блока на монтажной пластине	
Шаг 2.12 Установка защитной панели	
Установка наружного блока	51
Шаг 3.1 Крепление наружного блока по месту	
Шаг 3.2 Подключение сетевого шнура, коммуникационного кабеля и трубок хладагента	
Шаг 3.3 Стравливание воздуха	
Шаг 3.4 Добавление хладагента	
Проверка установки	54
Шаг 4.1 Выполнение проверок на утечку газа	
Шаг 4.2 Запуск режима Smart Install (Автоматическая проверка качества установки)	
Шаг 4.3 Последняя проверка и пробный пуск	
Установка и обслуживание	57
Приложение	58



Правильная утилизация изделия
(Использованное электрическое и электронное оборудование)

(Действительно для стран, использующих систему раздельного сбора отходов)

Наличие данного знака показывает, что изделие и его электронные аксессуары (например, зарядное устройство, гарнитура, кабель USB) по окончании их срока службы нельзя утилизировать вместе с другими бытовыми отходами. Во избежание нанесения вреда окружающей среде и здоровью людей при неконтролируемой утилизации, а также для обеспечения возможности переработки для повторного использования, утилизируйте изделие и его электронные аксессуары отдельно от прочих отходов. Сведения о месте и способе утилизации изделия в соответствии с нормами природоохранного законодательства можно получить у продавца или в соответствующей государственной организации. Бизнес-пользователи должны обратиться к своему поставщику и ознакомиться с условиями договора купли-продажи. Запрещается утилизировать изделие и его электронные аксессуары вместе с другими производственными отходами.



Правильная утилизация аккумуляторов

Наличие этого символа на аккумуляторе, на его упаковке или в сопроводительной документации указывает на то, что по окончании срока службы изделие не должно выбрасываться с другими бытовыми отходами. Наличие обозначений химических элементов Hg, Cd и Pb означает, что аккумулятор содержит ртуть, кадмий или свинец, количество которых превышает эталонный уровень, определенный в Директиве ЕС 2006/66.

Меры предосторожности

Прежде, чем пользоваться своим новым кондиционером, пожалуйста, полностью прочитайте данное Руководство, чтобы вы были уверены, что Вы знаете, как безопасно и эффективно управлять многими возможностями и функциями Вашего нового прибора.

Поскольку нижеприведенные инструкции по эксплуатации охватывают разные модели кондиционеров, характеристики Вашего кондиционера могут незначительно отличаться от характеристик, приведенных в данном Руководстве. Если у Вас есть какие-либо вопросы, позвоните в ближайший к Вам контактный центр или обратитесь за помощью и информацией онлайн на сайте www.samsung.com.

ПРЕДУПРЕЖДЕНИЕ

Рискованные или опасные действия, которые могут привести к тяжелым травмам или смерти.

ВНИМАНИЕ

Рискованные или опасные действия, которые могут привести к легким травмам или материальному ущербу.

-  Следуйте инструкциям.
-  НЕ делайте этого.
-  Убедитесь, что кондиционер заземлен, чтобы избежать поражения электрическим током.
-  Выключите кабель питания.
-  НЕ разбирайте.

УСТАНОВКА

ПРЕДУПРЕЖДЕНИЕ

-  Для подключения к сети используйте кабель питания, который по своим характеристикам или соответствует, или выше спецификации прибора. Используйте только соответствующий данному изделию кабель. Кроме того, не пользуйтесь удлинителем шнура питания.
 - Удлинение проводов электропитания может привести к поражению электрическим током или возгоранию.

- Не пользуйтесь электрическим трансформатором. Это может привести к поражению электрическим током или возгоранию.
- Несоответствие напряжения/частоты/величины тока номинальным значениям может привести к возгоранию.

Установка данного прибора должна выполняться квалифицированным специалистом или сервисной компанией.

- Несоблюдение этого требования может привести к поражению электрическим током, возгоранию, взрыву, нарушениям в работе изделия или травмам, а также к отмене гарантии на устанавливаемое изделие.

Установите Изолирующий выключатель рядом с кондиционером (но не на панелях кондиционера) и автоматический выключатель, предназначенный для этого кондиционера.

- Несоблюдение этого требования может привести к поражению электрическим током или возгоранию.

Надежно закрепите наружный блок таким образом, чтобы электрическая часть наружного блока была защищена от воздействий погоды.

- Несоблюдение этого требования может привести к поражению электрическим током, пожару, взрыву, нарушениям в работе изделия.

- ⊘ **Не устанавливайте этот прибор вблизи нагревателя или горючих материалов. Не устанавливайте этот прибор во влажном, маслянозагрязненном или запыленном помещении, в местах, подверженных воздействию прямых солнечных лучей и воды (дождя). Не устанавливайте этот прибор в таких местах, где возможна утечка газа.**

- Это может привести к поражению электрическим током или возгоранию.

Никогда не устанавливайте наружный блок в таких местах, как высокие наружные стены, откуда он может упасть.

- Падение наружного блока может привести к травме, смерти или порче имущества.

- ⚡ **Эта машина должна быть надежно заземлена. Не заземляйте эту машину через трубу газоснабжения, пластмассовую трубу водопровода или телефонную линию.**

- Невыполнение этого требования может привести к поражению электрическим током, возгоранию и взрыву.
- Убедитесь, что вы пользуетесь розеткой с заземляющим контактом.

ВНИМАНИЕ

- ❗ **Пожалуйста, после установки накройте кондиционер полиэтиленовым мешком и удалите его перед пуском.**

Установите Ваш прибор на горизонтальном и прочном основании, которое может выдерживать его вес.

- Несоблюдение этого требования может привести к аномальной вибрации, шуму или к неправильной работе изделия.

Правильно вставьте сливной шланг, чтобы обеспечить нормальный слив воды.

- Несоблюдение этого требования может привести к переливу воды и порче имущества. Избегайте подсоединять слив к канализационной трубе, так как в будущем могут появиться неприятные запахи.

При установке наружного блока убедитесь, что присоединение сливного шланга обеспечивает нормальный слив воды.

- Вода, нагреваемая в режиме Обогрев в наружном блоке, может перелиться через край и привести к порче имущества. Кроме того, в зимний период упавший кусок льда может привести к травме, смерти или повреждению имущества.

ПОДКЛЮЧЕНИЕ К ЭЛЕКТРОСЕТИ

ПРЕДУПРЕЖДЕНИЕ

- ❗ Если автоматический выключатель поврежден, обратитесь в ближайший сервисный центр.
- ⊘ Не тяните за шнур питания и не допускайте его значительных перегибов. Не перекручивайте шнур питания и не связывайте его. Не вешайте шнур питания на металлические предметы, не кладите на шнур питания тяжести, не помещайте шнур питания между предметами и не всовывайте шнур питания в пространство, имеющееся за этим прибором.

- Это может привести к поражению электрическим током или возгоранию.

ВНИМАНИЕ

- ⓘ Если Вы не будете пользоваться кондиционером длительное время или во время грозы с громом и молнией, отключайте питание автоматическим выключателем.
 - Несоблюдение этого требования может привести к поражению электрическим током или возгоранию.

ПРАВИЛА ПОЛЬЗОВАНИЯ КОНДИЦИОНЕРОМ

ПРЕДУПРЕЖДЕНИЕ

- ⓘ Если прибор заливается водой, пожалуйста, обратитесь в ближайший сервисный центр.

- Несоблюдение этого требования может привести к поражению электрическим током или возгоранию.

Если прибор издает странный шум, выделяет запах гари или дым, вытащите вилку из розетки питания и обратитесь в ближайший сервисный центр.

- Несоблюдение этого требования может привести к поражению электрическим током или возгоранию.

В случае обнаружения утечки газа (например, пропана, сжиженного нефтяного газа и т. д.) немедленно проветрите помещение, не прикасаясь к вилке питания. Не прикасайтесь к прибору или к шнуру питания.

- Не включайте обдувочный вентилятор.
- Искра может привести к пожару или взрыву.

Чтобы переустановить кондиционер, пожалуйста, обращайтесь в ближайший сервисный центр.

- Несоблюдение этого требования может привести к нарушениям в работе изделия, протечке воды, поражению электрическим током или возгоранию.
- Сервисное обслуживание этого изделия не предусмотрено. При переустановке этого изделия в другое место, взимается плата за дополнительные строительные работы и за установку.

- И, пожалуйста, обязательно обращайтесь в ближайший сервисный центр, если Вы захотите установить это изделие в каком-либо необычном месте, например, в промышленном районе или вблизи морского берега, где он будет подвергаться воздействию находящейся в воздухе соли.

⊘ Не прикасайтесь к автоматическому выключателю мокрыми руками.

- Это может привести к поражению электрическим током.

Не выключайте работающий кондиционер автоматическим выключателем.

- Выключение кондиционера и его повторное включение с помощью автоматического выключателя может вызвать искру и привести к поражению электрическим током или возгоранию.

После распаковки кондиционера храните все упаковочные материалы в недоступном для детей месте, так как упаковочные материалы могут оказаться опасными для детей.

- Если ребенок наденет на свою голову мешок, то это может привести его к удушью.

Не касайтесь направляющей для воздушного потока руками или пальцами при работе кондиционера на обогрев.

- Это может привести к поражению электрическим током или ожогу.

Не вставляйте свои пальцы или посторонние предметы в отверстия для забора или выпуска воздуха в кондиционере.

- Соблюдайте особую осторожность, чтобы дети не травмировали себя, всовывая свои пальцы в изделие.

Не стучите по кондиционеру и не тащите его, прилагая чрезмерную силу.

- Это может привести к возгоранию, травме или к неисправной работе изделия.

Не размещайте вблизи наружного блока никаких предметов, которые могут позволить детям взбираться на это устройство.

- Это может нанести детям серьезную травму.

Не включайте этот кондиционер на длительный период в плохо проветриваемых помещениях или рядом с немощными людьми.

- Поскольку может возникнуть опасность в связи с недостатком кислорода, открывайте окно по крайней мере один раз в час.

 Если какое-либо постороннее вещество, например, вода попадет в этот аппарат, отключитесь от источника питания и обратитесь в ближайший сервисный центр.

- Несоблюдение этого требования может привести к поражению электрическим током или возгоранию.

 Не пытайтесь самостоятельно ремонтировать, разбирать или переделывать этот прибор.

- Не пользуйтесь никакими предохранителями (например, медными или стальными проволочками, и т. п.), кроме стандартных предохранителей.
- Несоблюдение этого требования может привести к поражению электрическим током, возгоранию, нарушениям в работе изделия или травме.

ВНИМАНИЕ

 Не размещайте никаких предметов или устройств под внутренним блоком.

- Капанье воды из внутреннего блока может привести к возгоранию или к порче имущества.

Проверяйте не реже одного раза в год, что рама для установки наружного блока не сломалась.

- Несоблюдение этого требования может привести к травме, смерти и к порче имущества.
- Во избежание травмирования обязательно поменяйте направление шторок горизонтального потока воздуха после остановки вертикальной перегородки.

Максимальный ток измеряется в соответствии со стандартом IEC по безопасности, а рабочий ток измеряется в соответствии со стандартом ISO по энергоэффективности.

⊘ Не ставьте и не кладите на прибор никаких предметов (таких, как белье, горящие свечи, зажженные сигареты, посуда, химические вещества, металлические предметы и т.д.).

- Это может привести к поражению электрическим током, возгоранию, нарушениям в работе изделия или к травме.

Не управляйте прибором мокрыми руками.

- Это может привести к поражению электрическим током.

Не распыляйте летучие вещества, например, инсектициды, на поверхность прибора.

- Помимо того, что они вредны для людей, они могут привести к поражению электрическим током, возгоранию или нарушениям в работе изделия.

Не пейте воду из кондиционера.

- Эта вода может быть вредна для людей.

Не прилагайте больших усилий, пользуясь пультом дистанционного управления, и не разбирайте пульт дистанционного управления.

Не прикасайтесь к трубкам, которые подсоединены к изделию.

- Это может привести к ожогу или травме.

Не используйте этот кондиционер для хранения сложных приборов, продуктов питания, животных, растений или косметики, или для любых других необычных нужд.

- Это может привести к порче имущества.

Не допускайте длительного пребывания людей, животных или растений непосредственно под потоком воздуха из кондиционера.

- Это может причинить вред людям, животным или растениям.

Этот прибор не предназначен для пользования лицами (включая детей) с ограниченными физическими, сенсорными или умственными способностями или с недостаточным опытом и знаниями, если только они не находятся под наблюдением лица, ответственного за их безопасность, или не обучены, как пользоваться данным прибором. Не допускайте, чтобы дети играли с этим прибором.

ПРАВИЛА ЧИСТКИ

ПРЕДУПРЕЖДЕНИЕ

 Не чистите этот прибор, брызгая на него водой. Не применяйте для чистки прибора бензин, растворители или спирт.

- Это может привести к обесцвечиванию, деформации, поломке, удару электрическим током или возгоранию.

Перед чисткой или техническим обслуживанием отключите электропитание и дождитесь остановки вентилятора.

- Несоблюдение этого требования может привести к поражению электрическим током или возгоранию.

ВНИМАНИЕ

 Будьте осторожны при чистке поверхности теплообменника наружного блока, поскольку у него есть острые края.

- Это должен выполнять квалифицированный специалист. Обратитесь к установщику или в сервисный центр.

 Не чистите кондиционер внутри самостоятельно.

- Для чистки прибора внутри, обратитесь в ближайший сервисный центр.
- Перед чисткой фильтра ознакомьтесь с пояснениями, приведенными в разделе «Быстрая визуальная очистка».
- Несоблюдение этого требования может привести к поражению электрическим током или пожару.
- Во избежание травмирования об острые края поверхности будьте осторожны при работе с теплообменником.

Обзор внутреннего блока

Настоящий прибор может слегка отличаться от показанного на рисунке ниже.

Краткий обзор

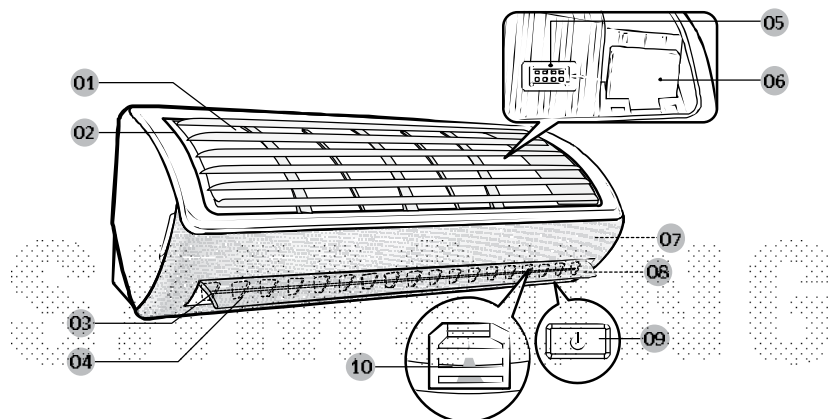

- | | |
|--|--|
| 01 Воздухозаборник | 06 Wi-Fi модуль |
| 02 Воздушный фильтр | 07 Wind-free панель |
| 03 Направляющая воздушного потока (вверх и вниз) | 08 Дисплей |
| 04 Направляющая воздушного потока (влево и вправо) | 09 Кнопка питания/
Приемник дистанционного управления |
| 05 Датчик температуры помещения | 10 (Внутри) Virus doctor |

Дисплей

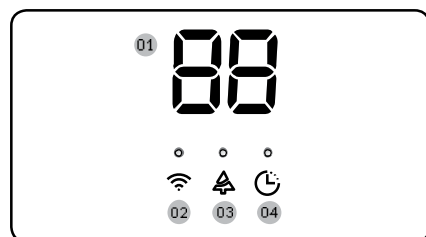

- | |
|---|
| 01 Индикатор температуры
Индикатор сброса фильтра (ΣF)
Индикатор потребления электроэнергии
Индикатор автоочистки (Σ I)
Индикатор размораживания (dF) |
| 02 Индикатор Wi-Fi |
| 03 Индикатор Virus Doctor |
| 04 Индикатор таймера
Индикатор режима комфортного сна
Индикатор автоочистки |

Обзор пульта дистанционного управления

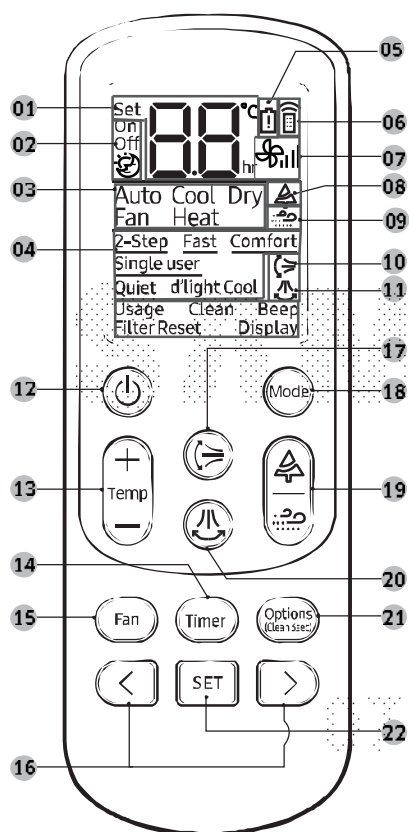

- 01 Индикатор установленной температуры
- 02 Индикатор опций таймера
- 03 Индикатор режима работы
- 04 Индикатор вариантов
- 05 Индикатор разрядки батареи
- 06 Индикатор передачи сигналов
- 07 Индикатор скорости вентилятора
- 08 Индикатор Virus Doctor
- 09 Индикатор Wind-Free
- 10 Индикатор вертикального потока воздуха
- 11 Индикатор горизонтальный направления воздуха
- 12 Кнопка Вкл./Выкл.
- 13 Кнопка температуры
- 14 Кнопка таймера
- 15 Кнопка скорости вентилятора
- 16 Кнопка направления/ Кнопка выбора
- 17 Кнопка вертикального потока воздуха
- 18 Кнопка выбора режима работы
- 19 Кнопка Virus doctor/ Wind-free
- 20 Кнопка горизонтальная направления воздуха
- 21 Кнопка Options (Параметры)/Clean (чистый)
- 22 Кнопка SET(Установка)

Краткий обзор

Как вставлять батарейки

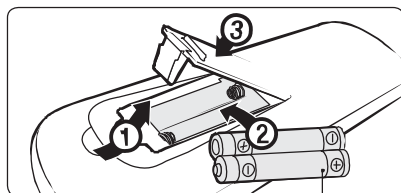

две батарейки 1,5V AAA

ПРИМЕЧАНИЕ

- Описания в данном руководстве предоставлены главным образом на основе кнопок пульта дистанционного управления.
- Несмотря на то, что функции **d'light Cool** показаны на дисплее пульта дистанционного управления, они отсутствуют в данной модели.

Работа пульта дистанционного управления

Кондиционером легко пользоваться, выбрав режим и затем регулируя температуру, скорость вентилятора и направление воздуха.

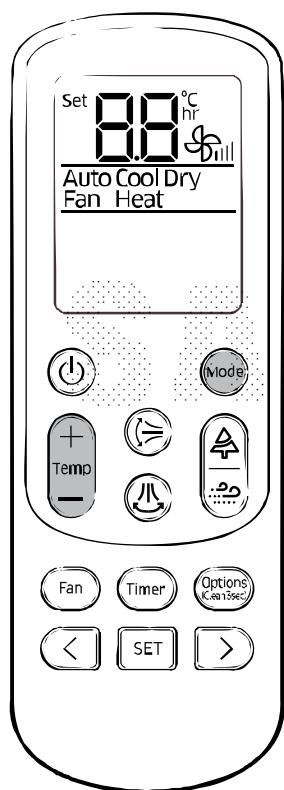

Режимы работы

Режим между Auto, Cool, Dry, Fan, и Heat меняется с помощью кнопки .

Контроль температуры

Температура в каждом режиме контролируется таким образом:

Режим	Контроль температуры
Auto/Cool/Heat	Регулировка на 1 °C между 16 °C и 30 °C.
Dry	Регулировка на 1 °C между 18 °C и 30 °C.
Fan	Температура не контролируется.

ПРИМЕЧАНИЕ

Режимы Cool, Dry, и Heat можно использовать в таких условиях:

Режим	Cool	Dry	Heat
Температура воздуха в помещении	от 16 °C до 32 °C	от 18 °C до 32 °C	27 °C или меньше
Температура наружного воздуха	от -10 °C до 46 °C	от -10 °C до 46 °C	от -15 °C до 24 °C
Влажность воздуха в помещении	Относительная влажность 80% или меньше	-	-

- В случае работы кондиционера в условиях высокой влажности в режиме Cool в течение длительного времени может возникнуть конденсация.
- При падении наружной температуры до -15°C нагревательная способность кондиционера может понизиться вплоть до 60-70% от указанной.

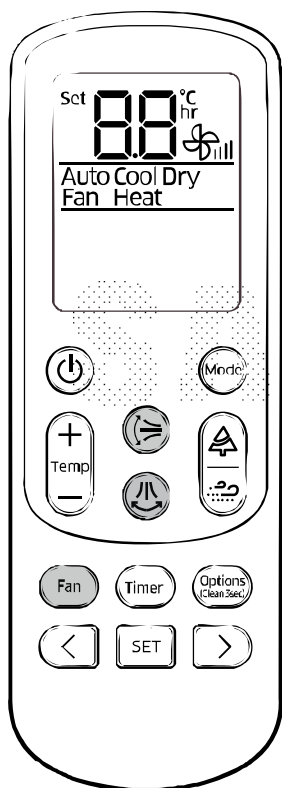



Контроль скорости вентилятора

В каждом режиме можно выбрать такую скорость вентилятора:

Режим	Доступный режим скорости
Auto/Dry	☼ (Авто)
Cool/Heat	☼ (Авто), ☼ (Низкая), ☼ (Средняя), ☼ (Высокая), ☼ (Турбо)
Фан.	☼ (Низкая), ☼ (Средняя), ☼ (Высокая), ☼ (Турбо)

Контроль направления воздушного потока

Вертикальный воздушный поток поддерживается в постоянном направлении, если остановить движения перегородки вертикального потока воздуха.

В работе ►  или 

ПРИМЕЧАНИЕ

- При регулировке перегородки вертикального потока воздуха вручную она может полностью не закрыться после выключения кондиционера.
- Если горизонтальные жалюзи потока воздуха устанавливаются вручную, они могут работать неправильно.
- Направление вертикального потока воздуха можно контролировать при работе функции good'sleep в режиме Heat, но не в режиме Cool.

Режим охлаждения

Умные и высокоэффективные функции охлаждения кондиционера Samsung сделают помещение прохладным и уютным.

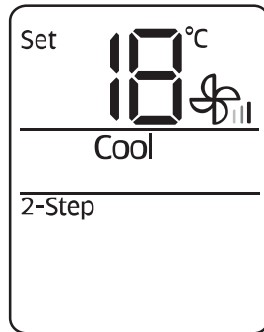
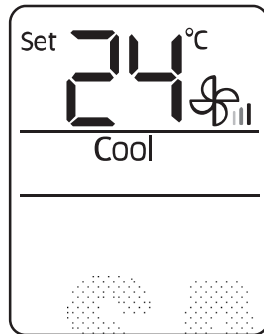

Режим Cool (Охлаждение)

Используйте режим Cool в жаркую погоду.



ПРИМЕЧАНИЕ

- Для максимального комфорта разница температуры внутри помещения и снаружи не должна превышать 5 °C в режиме Cool.
- После выбора режима Cool выберите необходимую функцию, температуру и скорость вентилятора.
 - Для быстрого охлаждения помещения выберите низкую температуру и высокую скорость вентилятора.
 - Чтобы экономить электроэнергию, выберите высокую температуру и низкую скорость вентилятора.
 - Если температура помещения приближается к установленной температуре, компрессор начнет работать на низкой скорости, что экономит энергию.

Функция 2-Step Cooling (Охлаждение в 2 этапа)

Режим сильного охлаждения включается при достижении нужной температуры на первом этапе. При достижении заданной температуры в помещении управление скоростью вентилятора и направлением потока воздуха начинается осуществляться в установленном порядке. При достижении заданной температуры кондиционер переходит в режим Охлаждения Wind-Free и производит мягкий поток воздуха.

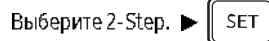

ПРИМЕЧАНИЕ

- Когда температура в помещении повышается из-за таких факторов, как солнечное излучение, закрытие и открытие двери или вентиляция, работа в режиме Охлаждения Wind-Free отменяется и затем автоматически меняется на режим сильного охлаждения.
- Жалюзи потока воздуха автоматически регулируются для управления потоком воздуха в соответствии с температурой в помещении.

Изменение положения жалюзи потока воздуха в соответствии с температурой

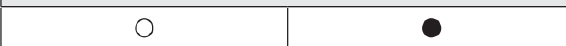

- : Открытое положение (Воздух выходит из жалюзи потока воздуха)
- : Закрытое положение (Воздух выходит из панели Wind-Free)

- При выборе функции 2-ступенчатого охлаждения во время работы таких функций, как Охлаждение Wind-Free, Ускоренное охлаждение, Комфорт, Бесшумный режим, Один Пользователь, Комфортный сон, данные функции отменяются.

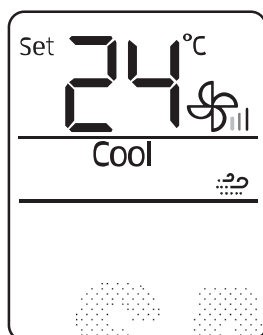

Функция Охлаждения Wind-Free

Используйте функцию Охлаждения Wind-Free для того, чтобы насладиться мягким прохладным бризом, исходящим из маленьких отверстий панели Wind-Free при закрытых жалюзи потока воздуха вместо охлаждения прямым потоком холодного воздуха. Автоматическое управление температурой и скоростью вентилятора в соответствии с температурой в помещении поддерживает приятную прохладу воздуха в помещении.

Работает режиме Cool/Dry/Fan ►

ПРИМЕЧАНИЕ

- Для отмены данной функции нажмите кнопку еще раз .
- При отмене функции Охлаждения Wind-Free кондиционер возвращается к предыдущей скорости вентилятора.
- Вы можете отрегулировать заданную температуру во время работы функции Охлаждения Wind-Free, при этом рекомендуется устанавливать заданную температуру в диапазоне от 24 до 26 °C. Тем не менее, изменение заданной температуры в режиме Вентиляции невозможно.
- Функция Охлаждения Wind-Free может использоваться во время работы в режиме Cool, Dry или Fan.
- Если температура в помещении растёт из-за повышения температуры снаружи, тепла от приготовления пищи или по любой другой причине, включите функцию Охлаждения Wind-Free после режима Cool.
- При выборе функции Охлаждения Wind-Free в режиме Вентиляции компрессор прекращает работу, и холодный воздух прекращает поступать. Выходит мягкий бриз, который начинает очищать воздух в помещении.
- Когда влажность внутри помещения становится относительно высокой во время работы функция Охлаждения Wind-Free, жалюзи потока воздуха открываются, чтобы плавно управлять воздушным потоком в помещении. При изменении температуры и влажности в помещении жалюзи потока воздуха закрываются, и начинает работать функция Охлаждения Wind-Free.

Изменение положения жалюзи потока воздуха в соответствии с температурой и влажностью



- : Открытое положение (Воздух выходит из жалюзи потока воздуха)
- : Закрытое положение (Воздух выходит из панели Wind-Free)

- Если кондиционер установлен над кроватью, отрегулируйте заданную температуру в диапазоне от 25 до 27 °C, чтобы использовать функцию Охлаждения Wind-Free во время сна или использования режима Комфортного сна.
- При выборе функции Охлаждения Wind-Free во время работы таких функций, 2-step cooling, Fast, Comfort, Single user, Quiet или направление потока воздуха , данные функции отменяются.

Работа функции осушения

Функция осушения кондиционера Samsung сделает закрытое помещение сухим и уютным.

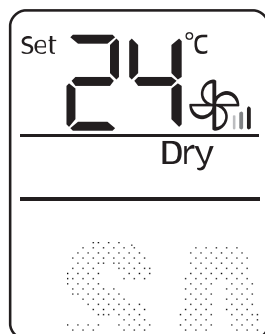

Режим Dry (Осушение)

Используйте режим Dry в дождливую или влажную погоду.



ПРИМЕЧАНИЕ

- Чем ниже установленная температура, тем выше будет эффект осушения. При высокой влажности поставьте установленную температуру на низкое значение.
- Режим Dry нельзя использовать для нагрева. Режим Dry существует для создания слегка охлаждающего эффекта.

Режим очистки воздуха

Функция очистки воздуха кондиционера Samsung поддерживает чистоту воздуха в закрытом помещении.

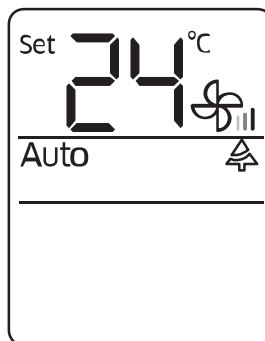

Функция Virus Doctor

Используйте функцию Virus Doctor для очистки воздуха в помещении с помощью отрицательных ионов, генерируемых кондиционером. Данная функция доступна в режимах Авто, Охлаждение, Осушение, Вентилирование и Обогрев.

В режиме Авто, Охлаждение, Осушение, Вентилирование и Обогрев 

ПРИМЕЧАНИЕ

- Вы можете регулировать заданную температуру в любом режиме, кроме режима Вентилирования.
- Когда помимо работы специального режима дополнительно выбрана функция Virus Doctor, потребление электроэнергии и шум от работы кондиционера не меняются.

Работа функции обогрева

Функция обогрева кондиционера Samsung сделает закрытое помещение теплым и уютным.

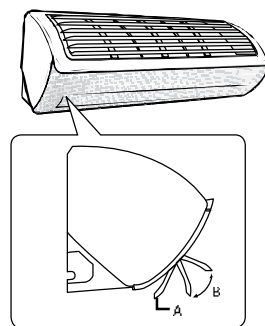
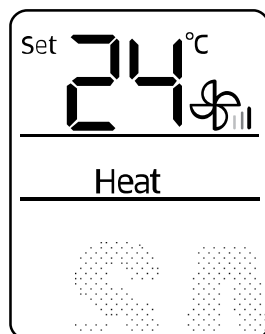

Режим Heat (Обогрев)

Используйте режим Heat для обогрева.



Выберите Heat.

ПРИМЕЧАНИЕ

- При разогреве кондиционера в начале работы вентилятор может не работать 3-5 минут, чтобы избежать резких выбросов холодного воздуха.
- Если кондиционер нагревает воздух недостаточно, рекомендуется дополнительно использовать еще один домашний прибор для нагрева воздуха.
- При низкой температуре воздуха и высокой влажности снаружи на внешнем теплообменнике может образоваться иней при работе в режиме Heat. Это может привести к понижению эффективности обогрева. В таком случае для удаления инея на теплообменнике кондиционер включит функцию размораживания на 5 - 12 минут.
- Во время работы функции размораживания наружного блока могут образовываться испарения. Кондиционер перемещает вертикальные жалюзи в самое нижнее положение, как показано на рисунке слева, для предотвращения выхода холодного воздуха из внутреннего блока.
 - A. Положение вертикальных жалюзи во время работы функции размораживания. (Жалюзи выглядят практически закрытыми.)
 - B. Положения вертикальных жалюзи во время работы в режиме Обогрев.
- При работе функции размораживания из внутреннего блока воздух не выходит, чтобы не дать холодному воздуху попасть в помещение. После окончания функции размораживания теплый воздух начнет поступать через некоторое время.
- Цикл функции размораживания можно уменьшить в зависимости от количества инея на внешнем блоке.
- Цикл функции размораживания также можно уменьшить в зависимости от влажности, вызванной дождем и снегом.
- При работе функции размораживания вы не сможете выбрать другие функции с помощью пульта. Это можно сделать после окончания размораживания.

Уменьше высокоскоростивные функции

Быстрые умные функции

В кондиционере Samsung есть много дополнительных функций.

Умные высокоэффективные функции

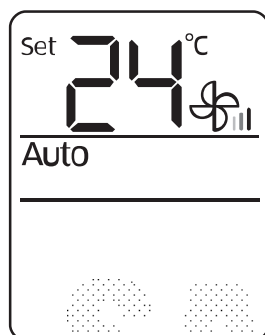

Режим Auto (Авто)

Используйте режим Auto, чтобы кондиционер сам автоматически контролировал свою работу. Кондиционер сам выберет режим и обеспечит наиболее комфортную среду.



ПРИМЕЧАНИЕ

- Когда температура в помещении выше или ниже установленной, кондиционер автоматически производит, соответственно, больше холодного или теплого воздуха.

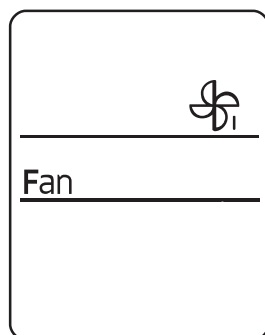

Режим Fan (Вентиляция)

Используйте режим Fan, чтобы кондиционер работал как обычный вентилятор. Кондиционер будет производить естественный ветер.



ПРИМЕЧАНИЕ

- Если кондиционер не будет использоваться в течение продолжительного периода времени, просушите его, включив режим Fan на 3-4 часа.
- Для недопущения попадания холодного воздуха в помещение внешний блок сделан так, чтобы не работать в режиме Fan. Это никакая не поломка кондиционера – это нормально.

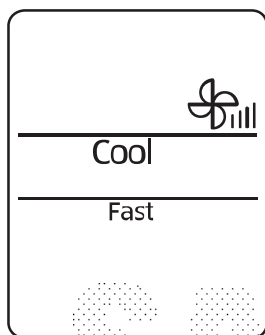

Функция Fast (Быстрое)

Используйте функцию Fast, чтобы быстро охладить или обогреть комнату. Эта функция является в кондиционере самой мощной функцией охлаждения или обогрева. Функцию можно выбрать и для режима Cool, и для режима Heat.

В режиме Cool или Heat ► ► ►

Выберите Fast. ►

ПРИМЕЧАНИЕ

- В случае выбора функции Fast при включенной функции 2-Step cooling, Охлаждения Wind-Free, Comfort, Single user, Quiet, или good'sleep указанные функции будут деактивированы.
- Можно изменять направление потока воздуха.
- Установленную температуру и скорость вентилятора изменить нельзя.
- При выборе функции Fast в режиме Heat вы не сможете увеличить скорость вращения вентилятора. Это сделано, чтобы не допустить обдув холодным воздухом.

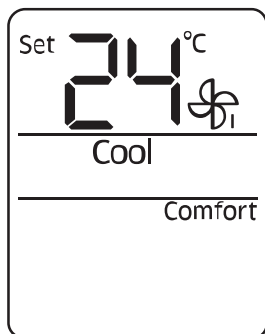

Функция Comfort (Комфорт)

Используйте функцию Comfort, когда чувствуете, что эффект от охлаждения или обогрева слишком сильный. Кондиционер слегка смягчит охлаждение или обогрев. Функцию можно выбрать и для режима Cool, и для режима Heat.

В режиме Cool или Heat ► ► ►

Выберите Comfort. ►

ПРИМЕЧАНИЕ

- Установленную температуру и направление потока воздуха можно менять.
- Скорость вентилятора менять нельзя.
- В случае выбора функции Comfort при включенной функции 2-Step cooling, Охлаждения Wind-Free, Fast, Single user, Quiet, или good'sleep указанные функции будут деактивированы.
- Если чувствуете, что эффект от охлаждения или обогрева при функции Comfort слабый, отмените функцию Comfort.

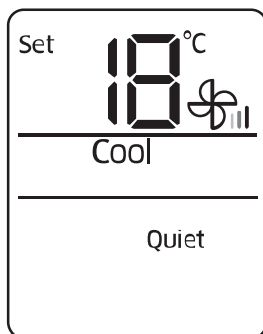
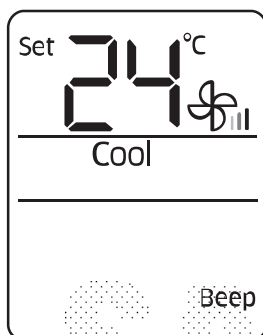

Функция Beep (Звуковой сигнал)

Используйте функцию Beep, чтобы включить или выключить звуковой сигнал, который раздается при нажатии на кнопку пульта управления.



Функция Quiet (Бесшумно)

Используйте функцию Quiet для уменьшения рабочего шума. Функцию можно выбрать и для режима Cool, и для режима Heat.

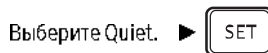

ПРИМЕЧАНИЕ

- Установленную температуру и направление потока воздуха можно менять.
- Скорость вентилятора менять нельзя.
- В случае выбора функции Quiet при включенной функции 2-Step cooling, Охлаждения Wind-Free, Fast, Comfort, Single user, или good'sleep указанные функции будут деактивированы.

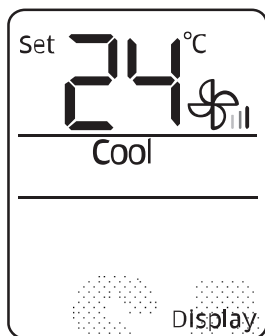

Функция подсветки дисплея

Используйте функцию подсветки дисплея для включения или выключения подсветки дисплея внутреннего блока



ПРИМЕЧАНИЕ

- Функция подсветки дисплея не работает, если внутренний блок выключен.
- Индикатор таймера (⌚) не исчезает, а остальные индикаторы даже при выключении функции подсветки дисплея.
- Когда функция подсветки дисплея включена, при изменении текущего режима или функции подсветка дисплея выключается.

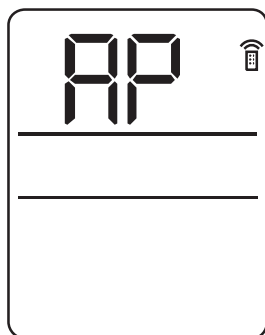

Функция Wi-Fi (Приложение Smart A/C)

Когда вы включаете функцию Wi-Fi, индикатор работы передатчика (📶) мигает и горит на AP пульте дистанционного управления в течение нескольких секунд. Затем оба индикатора гаснут.

В рабочем режиме ► (Timer) ► Удерживайте в течение 4 секунд.

ПРИМЕЧАНИЕ

- Подробную информацию см. в главе «Приложение Smart Home» данного руководства.
- На некоторых моделях приложение Smart A/C может быть недоступно.

Работа в режиме экономии энергии

Интеллектуальные функции энергосбережения кондиционера Samsung уменьшают потребление электроэнергии

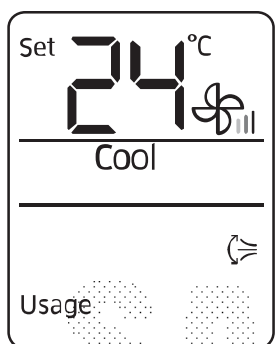

Проверка потребления электроэнергии

Используйте функцию Usage (Расход электроэнергии) для проверки количества электроэнергии, потребляемого работающим кондиционером. Потребляемое количество отображается на дисплее внутреннего блока в течение нескольких секунд, затем появляется значение заданной температуры в помещении.

Во время работы ►  ►   ►

Выберите Usage: ► 

Отображаемый диапазон значений - от 0,1 кВт/ч до 99 кВт/ч. Подсчет потребления электроэнергии осуществляется с момента включения кондиционера. Значение сбрасывается при выключении кондиционера

ПРИМЕЧАНИЕ

- Расход электроэнергии, указанный на дисплее внутреннего блока, может слегка отличаться от реального значения потребленной электроэнергии.
- Вы можете наблюдать за потреблением электроэнергии только во время работы кондиционера.

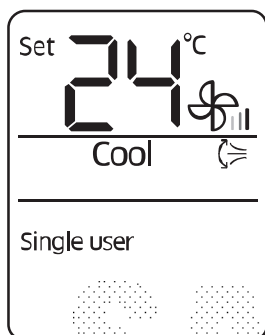



Функция Single user (Один пользователь)

Используйте функцию Single user для уменьшения потребления электричества при охлаждении или обогреве. Эту функцию можно выбрать и для режима Cool, и для режима Heat.

В режиме Cool или Heat ►  ►   ►

Выберите Single user. ► 

ПРИМЕЧАНИЕ

- При включении функции Single user на пульте на несколько секунд появится значок  и автоматически начнется вертикальное распределение воздуха.
- После выбора функции Single user можно менять установленную температуру (от 24 °C до 30 °C в режиме Cool, от 16 °C до 30 °C в режиме Heat), скорость вентилятора и направление вертикального потока воздуха.
- Если функция Single user включена в режиме Cool а установленная температура ниже 24 °C, то установленная температура автоматически поднимется до 24 °C. А если установленная температура находится между 25 °C и 30 °C, она останется прежней.
- Даже после выключения функции Single user распределение вертикального потока воздуха продолжится, пока вы его не выключите нажатием на кнопку вертикального распределения потока воздуха .
- В случае выбора функции Single user при включенной функции 2-Step cooling, Охлаждения Wind-Free, Fast, Comfort, Quiet, или good'sleep указанные функции будут деактивированы.

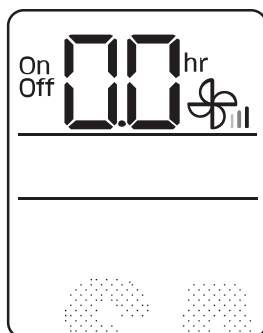

Функция Timed on/Timed off (Таймер вкл./Таймер выкл.)

Используйте эту функцию для включения или выключения кондиционера после установленного времени.

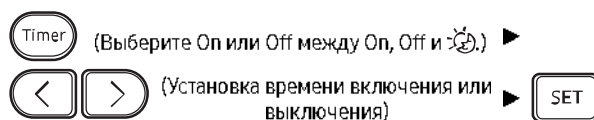

- Нажмите на кнопку **Timer** (Таймер) для изменения данной функции в пределах On, Off и (good'sleep). (good'sleep) появляется только в режимах Cool и Heat.

ПРИМЕЧАНИЕ

- Установить можно времени от 0,5 до 24 часов. Установите интервал времени на 0,0 для отмены функции Timed on/off.
- После включения функции Timed on/off индикатор таймера () загорится на дисплее внутреннего блока.
- После включения функции Timed on можно менять режим и установленную температуру. Установленную температуру нельзя менять во время работы режима Fan.
- Сразу для обеих функций Timed on и Timed off время не устанавливается.

Объединение Timed on и Timed off	
Если кондиционер отключен	Пример) Timed on: 3 часа, Timed off: 5 часов Кондиционер включается через 3 часа с момента включения Timed on/off, работает 2 часа и выключается автоматически.
Если кондиционер включен	Пример) Timed on: 3 часа, Timed off: 1 час Кондиционер отключится через 1 час, начиная с того момента, как вы установите таймер Timed on/off, и включится через 2 часа с момента его отключения.

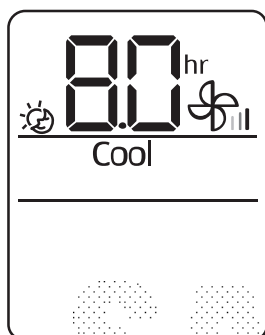

Функция good'sleep

Используйте функцию good'sleep для приятного сна и с целью экономии электроэнергии. Функцию можно выбрать и для режима Cool, и для режима Heat.

В режиме Cool или Heat ► (Выберите между On, Off и .)

(Установка времени работы) ►

- Нажмите на кнопку (Таймер) для изменения данной функции в пределах On, Off и (good'sleep).

ПРИМЕЧАНИЕ

- Вы можете регулировать заданную температуру с интервалом 1 °C в диапазоне от 16 °C до 30 °C.
- Для функции good'sleep рекомендуется такая оптимальная установленная температура:





Режим	Рекомендуемая установленная температура	Оптимальная установленная температура
Cool	от 25 °C до 27 °C	26 °C
Heat	от 21 °C до 23 °C	22 °C

- После включения функции good'sleep индикатор таймера загорится на дисплее внутреннего блока.
- Режим Комфортного сна может работать вместе с функцией Охлаждения Wind-Free. Выберите функцию Охлаждения Wind-Free для получения мягкого бриза. Чтобы выбрать или отменить функцию Охлаждения Wind-free, нажмите кнопку .
- Время работы можно установить в диапазоне от 0,5 до 12 часов. Установите время работы на 0,0 для отмены функции good'sleep.
- Время работы по умолчанию для функции good'sleep в режиме Cool составляет 8 часов. Если время работы установлено на более 5 часов, функция Wake up (Пробуждение) активируется за 1 час до установленного времени. Кондиционер автоматически остановится после истечения времени работы.
- В случае параллельного включения функций Timed on, Timed off и good'sleep кондиционер будет работать согласно функции, которая установлена в последнюю очередь.
- При выборе режима Комфортного сна во время 2-ступенчатого охлаждения при работе таких функций, как Ускоренное охлаждение, Комфорт, Бесшумный режим, Один пользователь, данные функции отменяются.

Быстрая визуальная очистка

Включение автоочистки

1 Способ 1: Нажимайте кнопку  в течение 3 секунд или более.

Способ 2:    Выберите [Clean] 

• Дисплей внутреннего блока показывает:



2 Активирована функция Автоочистки.





3 При выключении режима на 10 минут включается автоматическая очистка.

- Дисплей внутреннего блока показывает ход выполнения очистки (от 1 до 99%).

4 Кондиционер автоматически выключается.

Отключение функции Автоочистки

Способ 1: Нажимайте кнопку  в течение 3 секунд или более.

Способ 2:    Выберите [Clean] 

Отмена режима Автоочистки

Нажмите кнопку  дважды в течение 20 секунд.

- ПРИМЕЧАНИЕ**
- При выключении кондиционера сразу же включается функция Автоочистки. Когда кондиционер работает, функция Автоочистки включается сразу же после остановки работы кондиционера.
 - При запуске функций во время работы Автоочистки функция Автоочистки сбрасывается и затем вновь запускается после остановки или выполнения той функции.

Чистка поверхности внутреннего и внешнего блоков

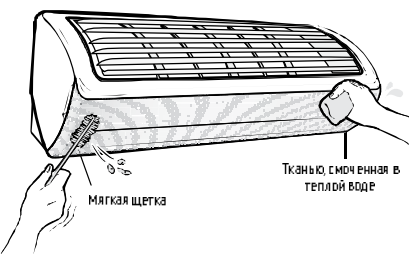

мягкая щетка

Тканью, смоченную в теплой воде

Перед очисткой не забудьте выключить прибор и отсоединить питание.

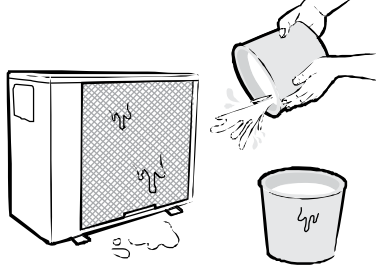

Побрызгайте водой, чтобы очистить от пыли.



⚠ ВНИМАНИЕ

- Не используйте для чистки дисплея щелочные моющие средства.
- Не используйте серную или соляную кислоту, а также органические растворители (например растворитель, керосин, ацетон) для очистки поверхности. Не наклеивайте на поверхность кондиционера никаких картинок – это может повредить ее.
- При очистке и проверке теплообменника на внешней блоке обратитесь в местный сервисный центр за помощью.

Чистка фильтра

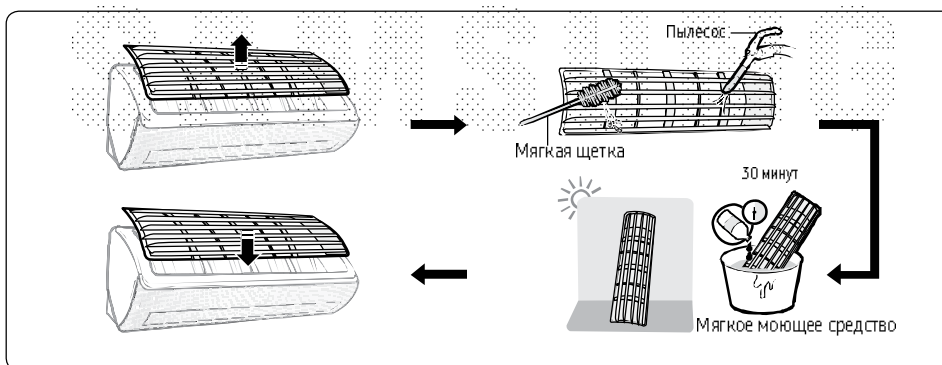

⚠ ВНИМАНИЕ

- Не очищайте воздушный фильтр щеткой или другими чистящими принадлежностями. Это может повредить фильтр.
- Не допускайте попадания прямого солнечного света на воздушный фильтр во время сушки.

📖 ПРИМЕЧАНИЕ

- Очищайте воздушный фильтр каждые 2 недели. Срок чистки может отличаться в зависимости от нагрузки работы и условий окружающей среды.
- При осушении воздушного фильтра во влажной среде от него может происходить неприятный запах. Почистите его снова и просушите в хорошо вентилируемом месте.

Сброс напоминания очистки фильтра

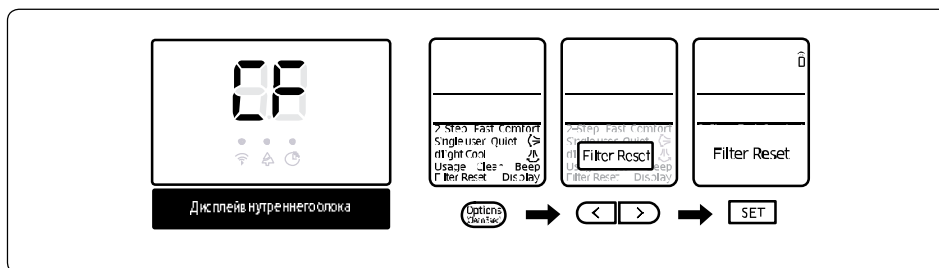

Чистка и уход



Советы по очистке панели Wind-Free

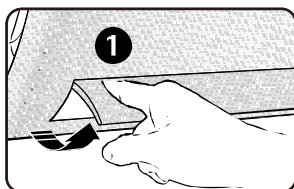

Осторожно нажимайте на жалюзи потока воздуха пальцем, пока они не откроются.

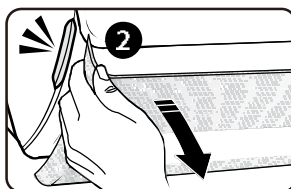

Возьмите панель Wind-Free с обеих сторон и тяните до тех пор, пока она не отсоединится от кондиционера.

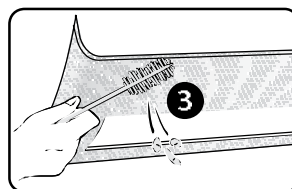

Удалите пыль мягкой щеткой или пылесосом.

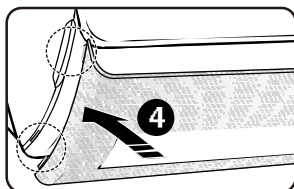

Осторожно нажмите пальцем на жалюзи, чтобы она открылась, затем выровняйте и установите выступы (верхний левый, верхний правый, нижний левый, нижний правый) на панели Wind-Free в отверстия на передней панели.

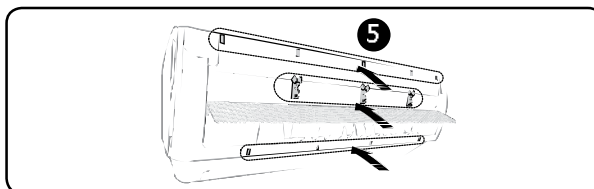

Толкните 5 фиксаторов сверху, 3 в центре и 4 снизу рукой.

⚠ ВНИМАНИЕ

- Если вы будете собирать жалюзи, не подталкивая их рукой, панель Wind-Free может заслонить их, и жалюзи могут не открыться во время работы кондиционера.

Обнаружение и устранение неисправностей

В случае ненормальной работы кондиционера читайте следующую главу – это сэкономит время и ненужные расходы.

Проблема	Действия
Кондиционер не работает.	<ul style="list-style-type: none"> Проверьте состояние питания, а затем снова включите кондиционер. Включите автомат защиты цепи, вставьте в сеть кабель питания, включите кондиционер снова. Убедитесь в том, что изолятор включен. Проверьте, не включена ли функция Timed off. Снова включите кондиционер, нажав на кнопку Вкл./Выкл..
Температура не регулируется.	<ul style="list-style-type: none"> Проверьте, работает ли режим Fan или Fast. В этих режимах кондиционер автоматически контролирует установленную температуру и сами поменять установленную температуру вы не можете.
Из кондиционера не поступает Холодный / Теплый воздух.	<ul style="list-style-type: none"> Посмотрите – может установленная температура в режиме Cool выше или в режиме Heat ниже, чем текущая температура. Нажмите на кнопку Temp (Температура) на пульте дистанционного управления, чтобы изменить заданную температуру. Проверьте, не засорен ли воздушный фильтр. Засорение воздушного фильтра может привести к ухудшению работы функций охлаждения или обогрева. Регулярно очищайте от грязи. Проверьте, не накрыт ли чем-то внешний блок, не установлен ли он вблизи каких-либо препятствий. Удалите ненужное покрытие и препятствия. Проверьте, не работает ли кондиционер в режиме размораживания. В случае образования льда в зимний период или из-за слишком низкой температуры воздуха на улице кондиционер начнет работать в режиме размораживания автоматически. В режиме размораживания вентилятор внутреннего блока останавливается и теплый воздух не поступает. Проверьте, не открыты ли двери или окна. Это может привести к плохому охлаждению или обогреву. Закройте окна и двери. Посмотрите, не включается ли кондиционер сразу после окончания охлаждения или обогрева. В этом случае должен работать только вентилятор для защиты компрессора наружного блока. Проверьте, не слишком ли велика длина трубки. Когда длина трубки превышает ее максимально допустимую величину, то эффективность охлаждения (обогрева) может снизиться.
Не получается изменить направление потока воздуха.	<ul style="list-style-type: none"> Проверьте, не включена ли функция good'sleep. При работе этой функции регулировать направление потока воздуха нельзя. (Но направление потока воздуха можно регулировать, когда эта функция работает в режиме Heat.)

Чистка и уход

Проблема	Действия
Не получается изменить скорость вентилятора.	<ul style="list-style-type: none"> При работе в режимах Auto, Dry или Fast или при работе функции good'sleep в режиме Cool кондиционер автоматически контролирует скорость вентилятора, таким образом, вы не можете ее поменять.
Не работает пульт дистанционного управления.	<ul style="list-style-type: none"> Поменяйте батарейки. Убедитесь, что сенсор пульта дистанционного управления ничем не закрыт. Проверьте, нет ли сильного осветительного прибора вблизи кондиционера. Сильный свет, который исходит от флуоресцентных ламп или неоновой рекламы, может прерывать электромагнитные волны.
Не работает функция Timed on/off.	<ul style="list-style-type: none"> Проверьте, не нажали ли вы кнопку SET на пульте дистанционного управления после установки времени.
Индикатор непрерывно мигает.	<ul style="list-style-type: none"> Нажмите на кнопку Питание для выключения кондиционера или отключите кабель питания. Если индикатор продолжает мигать, обратитесь в сервисный центр.
Запахи проникают в комнату во время работы.	<ul style="list-style-type: none"> Проверьте, не работает ли кондиционер в задымленном месте. Проветрите комнату или включите кондиционер в режим Fan на 3 - 4 часа. (В кондиционере нет каких-либо компонентов, которые могут вызывать сильный запах.) Проверьте, чистые ли стоки. Регулярно очищайте их.
Появилась надпись Error (Ошибка).	<ul style="list-style-type: none"> Если мигает индикатор внутреннего блока, обратитесь в ближайший сервисный центр. Обязательно сообщите код ошибки сервисному центру.
Появился шум.	<ul style="list-style-type: none"> Шум может иметь место, когда меняется поток хладагента – в зависимости от состояния кондиционера. Это нормальная ситуация.
Из наружного блока идет дым.	<ul style="list-style-type: none"> Это может быть не огонь, а пар, выходящий из теплообменника во время функции размораживания в режиме Heat зимой.
Из соединений трубок наружного блока капает вода.	<ul style="list-style-type: none"> При сильных изменениях температуры окружающей среды может образовываться конденсат. Это нормальная ситуация.

Приложение Smart Home



Данное изделие является Интеллектуальным кондиционером, который поддерживает сервисное обслуживание Samsung Smart Home Service. Подробную информацию можно найти на сайте Samsung.com.

Подключение к сети

NOTE

- Данный кондиционер с Wi-Fi поддерживает только следующие три типа кодирования.
 - Открытое (нет кодирования), WPA/TKIP, WPA2/AES
 - Если используется другой тип кодировки, подключение к сети Wi-Fi может быть недоступно.
- Для установки внутреннего блока кондиционера с Wi-Fi выберите место рядом с беспроводным маршрутизатором. В зависимости от мощности сигнала Wi-Fi, например, если сигнал Wi-Fi слабый, связь с приложением Smart App может быть утеряна.
- Для использования приложения Smart App смартфон должен находиться в радиусе покрытия сети Wi-Fi.
- При подключении с помощью мобильного широкополосного интернет-доступа, использовать приложение SmartApp можно активировав функцию Mobile Broadband Dongle.
- Данное устройство поддерживает только протокол DHCP (Dynamic Host Configuration Protocol). При использовании имеющегося беспроводного маршрутизатора следует активировать дополнительную функцию сервера DHCP.
- Выберите свободный канал для беспроводного маршрутизатора.
- Если беспроводной маршрутизатор подключен в другом режиме, маршрутизатор может не подключиться к кондиционеру или может не работать. При использовании 802.11n рекомендуется режим WPA2/AES.

- На качество беспроводного сетевого соединения может оказывать влияние окружающая беспроводная среда.
- Если поставщик услуг Интернета зарегистрировал пользователей компьютера или MAC-адреса (уникальный идентификационный номер), возможно, подключить кондиционер к Интернету не удастся. Если требуется подключение к Интернету устройств, отличных от компьютера, узнайте у своего поставщика услуг Интернета процедуры, необходимые для подключения данных устройств к Интернету.
- Если поставщик услуг Интернета запрашивает идентификационный номер или пароль для подключения к Интернету, возможно, подключить кондиционер к Интернету не удастся. В этом случае при подключении к Интернету необходимо ввести свой идентификационный номер или пароль.
- Сбой подключения к Интернету может возникнуть из-за проблем сетевого устройства защиты. В этом случае обратитесь к своему поставщику услуг Интернета.
- Если не удастся подключиться к Интернету даже при выполнении инструкций, полученных от поставщика услуг Интернета, обратитесь в сервисный центр Samsung.

Подключение беспроводного IP-маршрутизатора к кондиционеру

- Информацию об установке беспроводного маршрутизатора см. в руководстве пользователя соответствующего маршрутизатора.

- Интеллектуальный кондиционер Samsung поддерживает протоколы связи IEEE802.11 b/g/n (2,4 ГГц).
- Информацию об установке беспроводного маршрутизатора см. в руководстве пользователя, предоставленном компанией-производителем.
Компания Samsung не предоставляет клиентам руководство пользователя по беспроводному маршрутизатору.
- Возможно, несертифицированный маршрутизатор не сможет подключиться к кондиционеру.
- Сертифицированный маршрутизатор должен иметь логотип (показан ниже) на упаковке или руководстве пользователя.

Скачивание приложения Samsung Smart Home

- Вы можете скачать приложение Samsung Smart Home на свой смартфон, выполнив поиск «Samsung Smart Home» на Play store, Galaxy Apps и iPhone App Store.

NOTE

- Приложение Samsung Smart Home поддерживает операционную систему Android 4.0 (ICS) или выше и оптимизировано для работы с телефонами Samsung Smart (серий Galaxy S или Note). При запуске приложения в смартфонах других изготовителей работа некоторых функций может отличаться.
- Для iPhone приложение поддерживает iOS 8 или выше.
- Пользовательский интерфейс приложения Samsung Smart Home может меняться в целях улучшения пользования изделием и повышения эффективности его работы без предварительного уведомления.

Регистрация аккаунта Samsung

- Перед использованием приложения Samsung Smart Home зарегистрируйте аккаунт Samsung.

NOTE

- Если вы пользуетесь приложением Samsung Smart Home, автоматический вход не требуется, так как экран учетной записи Samsung появляется только один раз при первоначальном запуске. Если вы являетесь пользователем смартфона Samsung и уже зарегистрировались в аккаунте Samsung в настройках вашего смартфона, вы можете автоматически входить в приложение Samsung Smart Home.
 - Тем не менее, пользователи iPhone должны выполнять процедуру входа каждый раз при использовании приложения, поскольку учетные данные для входа в систему не устанавливаются автоматически.

Подключение кондиционера к приложению Samsung Smart Home

- Для удаленного управления кондиционером выполните соединение кондиционера с приложением Samsung Smart Home. Скачайте и установите приложение Samsung Smart Home, затем выполните настройки в соответствии с инструкциями, предоставленными на экране.

Управление кондиционером с помощью приложения Samsung Smart Home

Вы можете очень грамотно управлять кондиционером.

Категория	Функция	Описание
Мониторинг	Заданная температура	Отображает заданную температуру.
	Текущая температура	Отображает текущую температуру.
Управление	Питание	Включает или выключает кондиционер.
	Режим	Выбирает нужный режим.
	температурой	Регулирует установленную температуру внутри помещения.
	Fan Speed	Устанавливает скорость вентилятора рабочего режима.
	Wind direction	Устанавливает направления вентилятора рабочего режима.
	Wind free	Включает или выключает функцию Охлаждения Wind free.
	Чистота	Включает или выключает функцию Чистоты.
	Schedule	Устанавливает или отменяет установку таймера для каждой функции. <ul style="list-style-type: none"> Максимальное количество задач в таймере Вкл/Выклравняется 10. Время, установленное на таймере включения, должно отличаться от времени, установленного на таймере выключения. После того как на таймере Вкл/Выкл будет установлено время, эта установка времени сохранится, даже если вы отключите кондиционер от сети питания и включите его снова.
Options	Выбирает дополнительную функцию рабочего режима. <ul style="list-style-type: none"> Доступные опции могут отличаться в зависимости от модели кондиционера. Доступные опции могут отличаться в зависимости от модели кондиционера. Скорость вентилятора и направление вентилятора устанавливаются автоматически в соответствии с выбранными опциям. Для получения более подробной информации о параметрах этого продукта посмотрите Руководство для пользователя. 	
Settings	Устанавливает дополнительные функции. <ul style="list-style-type: none"> Нажмите кнопку Settings на экране управления, чтобы проверить или установить подробную информацию о кондиционере. Можно установить такие функции, как Clean, Filter, Beep, My Wind и Energy Monitor. <ul style="list-style-type: none"> Когда функция Звуковой Веер выключена, звуковой сигнал от устройства не будет слышен. 	
About Device	Выбирает функцию обслуживания. <ul style="list-style-type: none"> На экране About Device вы можете воспользоваться меню Version Info, Help Desk, Tutorial и Self Check. 	



Устранение неисправностей

Прежде чем обратиться в центр сервисного обслуживания, пожалуйста, проверьте пункты в таблице ниже.

Приложение Samsung Smart Home недоступно на Play store, GALAXY Apps или iPhone App Store.

Samsung Smart Home App поддерживает операционную систему Android 4.0 (ICS) или выше. Для iPhone приложение поддерживает iOS 8 или выше.

После установки Samsung Smart Home App подключение кондиционера к приложению невозможно.

Подключите кондиционер к беспроводному маршрутизатору.

Доступ к аккаунту Samsung невозможен.

Проверьте свой идентификатор и пароль на экране аккаунта Samsung.

При добавлении устройства появляется сообщение о сбое.

- Сбой мог носить временный характер и мог быть вызван расстоянием между проводным или беспроводным маршрутизатором и кондиционером или другими проблемами. Попробуйте еще раз позднее.
- Приблизительно через 30 секунд после отключения источника питания кондиционера включите вилку кондиционера в розетку и затем попробуйте установить настройки еще раз.

Функция управления Samsung Smart App не работает.

Проверьте, горит ли индикатор Wi-Fi на дисплее кондиционера.

Проверьте, правильно ли подключен кондиционер к проводному или беспроводному роутеру.



Меры предосторожности при установке

Тщательно соблюдайте перечисленные ниже меры безопасности, поскольку они крайне важны и для обеспечения безопасной работы кондиционера, и для безопасности рабочих.

- Всегда отключайте кондиционер от источника питания перед тем, как выполнять его сервисное обслуживание или получать доступ к его внутренним компонентам.
- Удостоверьтесь, что работы по установке и тестированию выполняются квалифицированным персоналом.
- Проследите за тем, чтобы кондиционер не устанавливался в легко доступном месте.

Общая информация

- Перед установкой кондиционера внимательно прочитайте содержание данного Руководства и храните его в надежном месте, чтобы иметь возможность пользоваться им для справок после установки.
- Для обеспечения максимальной безопасности монтажники должны внимательно прочитать следующие предупреждения.
- Храните Руководство по эксплуатации и установке в безопасном месте и не забудьте передать его новому владельцу, если кондиционер будет продан или передан.
- Это Руководство объясняет, как установить внутренний блок с раздельной системой с двумя аппаратами SAMSUNG. Использование других типов аппаратов с различными системами управления может привести к повреждению аппаратов и аннулированию гарантии. Изготовитель не несет ответственности за поломку, связанную с использованием несовместимых аппаратов.
- Изготовитель не несет ответственности за ущерб, связанный с несанкционированными переделками или неправильным подключением к электропитанию и невыполнением требований, изложенных далее в таблице "Предельные сроки эксплуатации", включенными в Руководство, и в таких случаях он немедленно аннулирует гарантию.
- Этот кондиционер должен использоваться только для тех целей, для которых он был разработан: внутренний блок не должен устанавливаться в помещениях, используемых для стирки белья.
- Не пользуйтесь этими аппаратами, если они повреждены. Если возникнут проблемы, выключите этот аппарат и отсоедините его от источника питания.
- Для предотвращения поражения электрическим током, возгораний или травм всегда останавливайте блок, отключайте защитный выключатель и обращайтесь в службу технической поддержки компании SAMSUNG, если из блока

идет дым, если кабель питания сильно нагрет или поврежден, или если устройство издает очень сильный шум.

- Не забывайте регулярно проверять аппарат, электрические соединения, трубы для хладагента и защиты. Эти операции должны выполняться только квалифицированным персоналом.
- В этом устройстве имеются движущие части, которые всегда должны быть вне досягаемости детей.
- Не пытайтесь самостоятельно ремонтировать, перемещать, переделывать или переустанавливать это устройство. Если указанные операции выполнены неуполномоченными лицами, то эти операции могут привести к поражению электрическим током или возгоранию.
- Не ставьте сосуды с жидкостями или другие предметы на это устройство.
- Все материалы, используемые для производства и упаковки кондиционера, пригодны для переработки.
- Упаковочный материал и отработавшие батарейки пульта дистанционного управления (поставляются по желанию покупателя) должны утилизироваться в соответствии с действующим законодательством.
- В кондиционере содержится хладагент, который должен утилизироваться отдельно. Кондиционер в конце своего срока службы должен утилизироваться в специальных центрах или возвращаться продавцу для того, чтобы от него можно было избавляться правильно и безопасно.

Установка блока

- **ВНИМАНИЕ:** При установке этого устройства всегда помните, что сначала следует соединить трубки для хладагента, а затем электропровода. Всегда сначала демонтируйте электропровода, а затем трубки хладагента.
- При получении этого изделия осмотрите его, чтобы убедиться, что оно не было повреждено во время транспортировки. Если изделие повреждено, не монтируйте его и немедленно сообщите о повреждении перевозчику или продавцу (если монтажники или уполномоченный техник получили изделие из магазина розничной торговли.)
- После завершения монтажных работ всегда проводите проверку работоспособности кондиционера и проинструктируйте пользователя, как управлять его работой.
- Не пользуйтесь кондиционером в помещениях с опасными веществами или рядом с оборудованием, у которого имеется открытое пламя, чтобы избежать возникновения пожара, взрывов или травм.
- Наши аппараты должны устанавливаться с учетом расстояний, указанных в инструкции по монтажу, обеспечивающих либо доступ с



обеих сторон, либо возможность выполнять плановое техническое обслуживание и ремонт. К компонентам этих аппаратов устройства должен быть обеспечен доступ и возможность их разборки при полной безопасности для людей и вещей. По этой причине там, где не будут выполнены указания, приведенные в Руководстве по эксплуатации, затраты, необходимые для доступа к аппарату для его ремонта (по обеспечению безопасности работ в соответствии с требованиями действующего законодательства) с применением строп, грузовых автомобилей, строительных лесов или любого другого способа подъема на высоту, не будут считаться предусмотренными гарантией и будут оплачиваться конечным пользователем.

- В случае установки наружного блока у морского побережья проследите за тем, чтобы блок не подвергся прямому воздействию морского ветра. В случае невозможности найти подходящее место сделайте защитную стену или ограждение.
 - Наружный блок следует устанавливать в таком месте (например, возле зданий и т. д.), где он будет защищен от морского ветра. Несоблюдение этого правила может привести к повреждению внешнего блока.

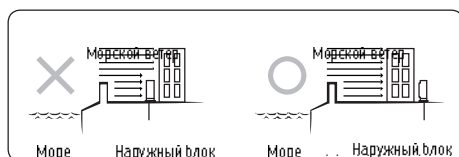

- Если вы не можете избежать установки наружного блока на морском побережье, соорудите вокруг него защитную стенку, чтобы защитить его от ветра.
- Соорудите защитную стенку из прочного материала, например бетона. Убедитесь в том, что высота и ширина стенки в 1,5 раза больше размера внешнего блока. Кроме того, оставьте расстояние размером не менее 600 мм между защитной стенкой и блоком, чтобы отработанный воздух мог нормально выходить.



- Устанавливайте наружный блок в таком месте, где бы из него могла беспрепятственно выходить вода.
- В случае невозможности найти подходящее место,

как указано выше, обратитесь к производителю для получения дальнейших инструкций.

- Обязательно очищайте теплообменник внешнего блока от морской воды и грязи, обрабатывайте его противокоррозийным средством. (Хотя бы один раз в год.)

Электропитание, предохранитель или автоматический выключатель

- Всегда проверяйте, чтобы источник питания соответствовал действующим стандартам безопасности. Всегда устанавливайте кондиционер в соответствии с действующими местными стандартами безопасности.
- Всегда проверяйте возможность надежного заземления.
- Убедитесь, что напряжение и частота сети электропитания соответствуют техническим требованиям установки и что установленная мощность достаточна для обеспечения работы любого другого бытового прибора, подключенного к той же линии электропитания.
- Всегда следите за тем, чтобы автоматические выключатели и аппараты защиты были соответствующих габаритов.
- Убедитесь, что кондиционер подключен к источнику питания в соответствии с инструкциями, приведенными на монтажной схеме, имеющейся в Руководстве.
- Всегда следите за тем, чтобы электрические соединения (кабельный ввод, монтажные провода, устройства электробезопасности...) соответствовали электрическим характеристикам и инструкциями, приведенным на схеме прокладки электропроводов. Всегда следите за тем, чтобы все соединения соответствовали стандартам, касающимся установки кондиционеров.
- Не пытайтесь выполнять модификации кабеля питания, расширение проводки и подключение нескольких проводов.
 - Это может привести к поражению электрическим током или возгоранию из-за плохого соединения, изоляции или превышения ограничения тока.
 - Когда расширение проводки требуется из-за повреждения линии электропитания, обратитесь к разделу "Шаг 2.4 Опциональный: Удлинение провода питания" в руководстве по установке.

Подготовка

Шаг 1.1 Выбор места установки

Обзор требований по месту установки

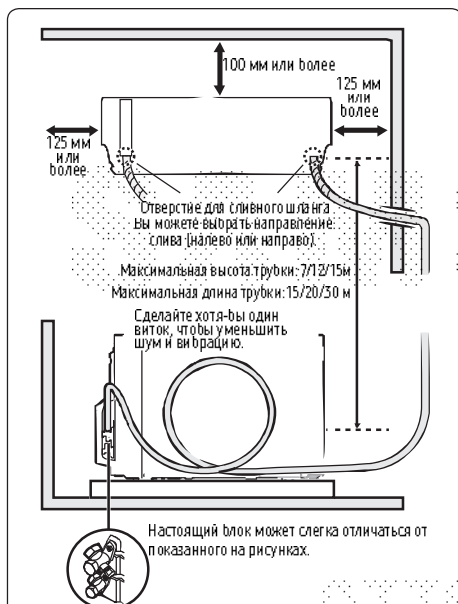

(Ед. изм.: м)

Модель	Длина трубки		Высота трубки
	Минимум	Максимум	Максимум
09/12	3	15	8



Сделайте надрез на изоляционном материале, чтобы обеспечить сток дождевой воды



ВНИМАНИЕ

Установите U-образный гидравлический затвор (A) на трубке (которая подключена к внутреннему блоку) около внешней стены и сделайте снизу надрез на изоляционном материале (примерно 10 мм), чтобы предотвратить попадание дождевой воды внутрь сквозь изоляцию.

⚠ ВНИМАНИЕ

- Соблюдайте ограничения длины и высоты, как указано на рисунке выше.

Минимальное пространство для внешнего блока

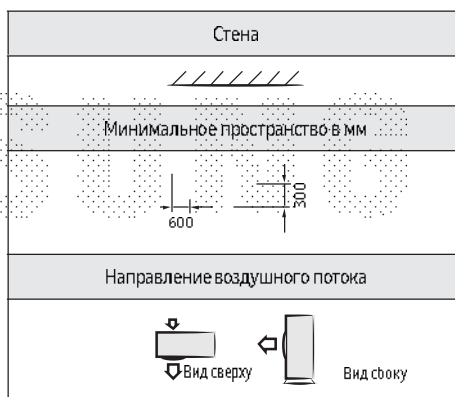

При установке 1 наружного блока (6 примеров)
(Ед. изм.: мм)

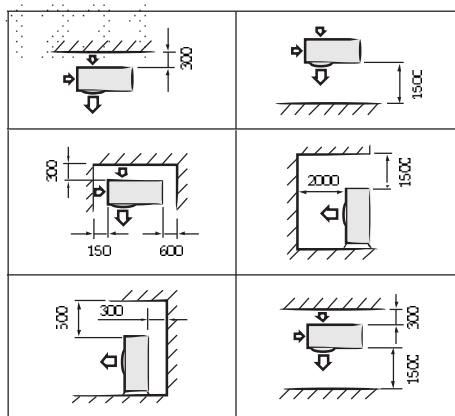

Установка

При установке более одного 1 наружного блока (5 примеров)
(Ед. изм.: мм)

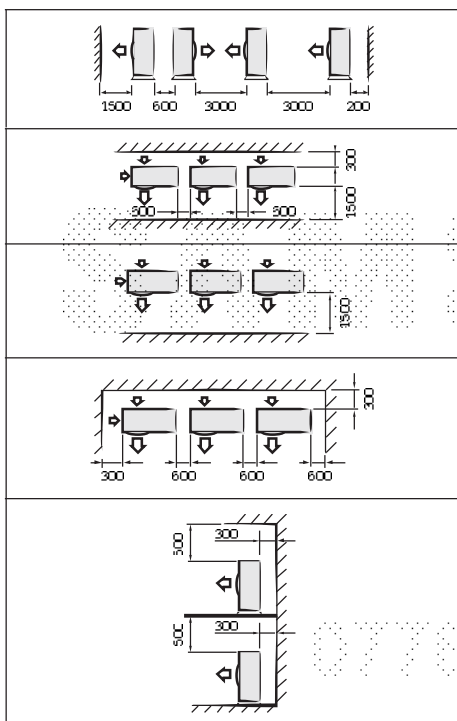

Шаг 1.2 Проверка и подготовка принадлежностей и инструментов

Принадлежности













Принадлежности пакета внутреннего блока

Монтажная пластина (1)	1 пульт дистанционного управления (1)
	
Руководство пользователя и Руководство по установке (1)	Батарейка пульта дистанционного управления (2)
	
Держатель пульта дистанционного управления (1)	M4x12 Винты-саморезы (2)
	
Заглушка для винта (2)	
	

⚠ ВНИМАНИЕ

- Если наружный блок установлен с недостаточным пространством, это может привести к появлению шума и повлиять на работу всего прибора.
- Устанавливайте наружный блок на таком уровне, где вибрация не повлияет на работу всего прибора.

Принадлежности, поставляемые по отдельному заказу

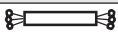
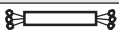
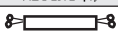
Изолированная соединительная трубка, Ø 6,35 мм (1)	Изолированная соединительная трубка, Ø 9,52 мм (1) **Ø9/12**
	
Сливной шланг, длина 2 м (1)	Изоляция пены (1)
	
Хомуты для труб А (3)	Хомуты для труб В (3)
	
Виниловые ленты (2)	Пеноматериал для изоляции труб РЕ Т3 (1)
	
Замзка 100 г (1)	Сливная пробка (1)
	
Винты-саморезы М4 х 25 (6)	Гвозди для бетона (6)
	
3-х проводный силовой кабель (1)	3-х проводный монтажный кабель (1)
	
2-х проводный монтажный кабель (1)	
	

Принадлежности пакета наружного блока

Резиновые подкладки под ножки (4)

ПРИМЕЧАНИЕ

- Конусная гайка прикручивается на конце каждой трубы испарителя или сервисного отверстия. Используйте эти гайки для соединения труб.
- Монтажные кабели являются опционными. Если они не поставлены, используйте стандартные кабели.
- Сливная пробка и резиновые подкладки под ножки включены, когда кондиционер поставляется без монтажных трубок.
- Если эти принадлежности включены, они находятся в пакете для принадлежностей или в пакете наружного блока.

Наименование

Инструменты общего назначения

- Вакуумный насос (Предотвращение обратного потока)
- Манометр коллектора
- Крепежеискатель
- Динамометрический ключ
- Труборез
- Развертка
- Трубогиб
- Спиртовой уровень
- Отвертка
- Гаечный ключ
- Дрель
- Г-образный ключ
- Мерная лента

Инструменты для работ по тестированию

- Термометр
- Измеритель сопротивления
- Электроскоп

Шаг 1.3 Просверливание отверстия в стене

Перед установкой монтажной пластины на стене и установкой внутреннего блока на монтажную пластину, оконную раму или гипсокартон необходимо обязательно определить положение отверстия (с внутренним диаметром 65 мм), через которое будет проходить связка труб (состоящая из сетевого и коммуникационного кабелей, трубок хладагента и сливного шланга), и только после этого сверлить отверстие.

1. Определите положение 65-миллиметрового отверстия с учетом возможных направлений связки труб и минимального расстояния между отверстием и монтажной пластиной.

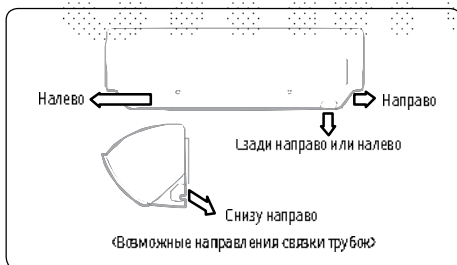

ВНИМАНИЕ

- При изменении направления трубки слева направо не изгибайте ее слишком резко, а медленно поворачивайте ее в противоположном направлении, как показано на рисунке. В противном случае эта трубка может быть повреждена в процессе изгиба.

Отверстие для связки трубок

«Минимальные расстояния между отверстием и монтажной пластиной»

(Ед. изм.: мм)

Модель	A	B	C	D
* * 09/12 * *	36	120	81	36

Отверстие связки трубок: Ø 65 мм

2. Просверлите отверстие.

ВНИМАНИЕ

- Аккуратно просверлите только одно отверстие.
- Просверлите его так, чтобы оно имело наклон вниз, чтобы затем и сливной шланг был наклонен книзу для беспрепятственного удаления воды.

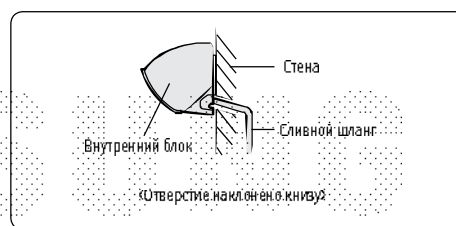

Шаг 1.4 Изолирование труб, кабелей и сливного шланга

1. На участках без изоляции на концах трубок хладагента используйте монтажную пену, как показано на рисунке. Такая обработка минимизирует проблему с конденсацией.

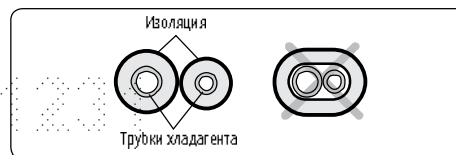

2. Обмотайте трубки хладагента, кабель питания, коммуникационный кабель и сливной шланг виниловой лентой, сделав из них одну связку.

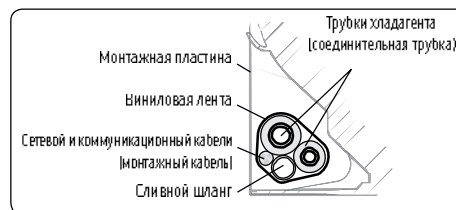

Установка внутреннего блока



Пожалуйста, отсканируйте этот код QR для получения подробного видео с описанием установки внутреннего блока.

Шаг 2.1 Демонтаж защитной панели

1. Снимите колпачки с винтов, затем винты

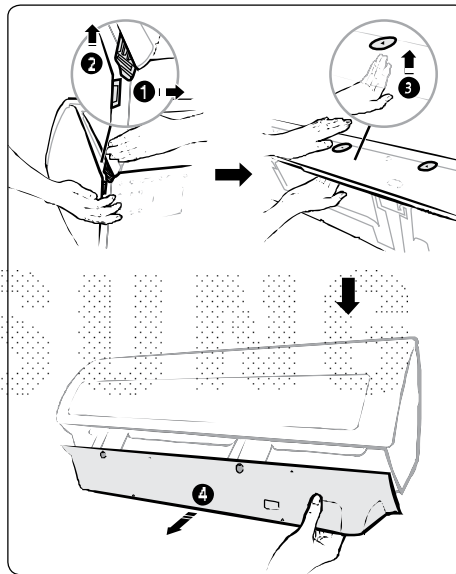
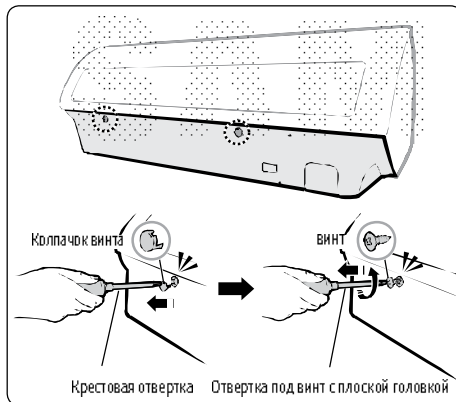

2. Разблокируйте боковые крюки (1, 2), затем центральные крюки (3). Затем разблокируйте нижние крюки (4) чтобы снять защитную панель.

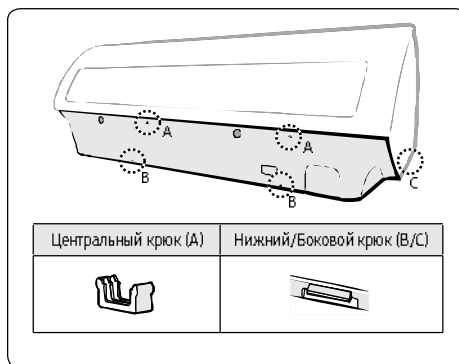

Шаг 2.2 Демонтаж монтажной пластины

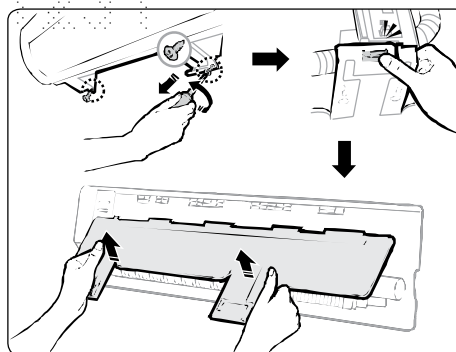

Установка

Шаг 2.3 Подсоединение сетевого и коммуникационного кабеля (монтажного кабеля)

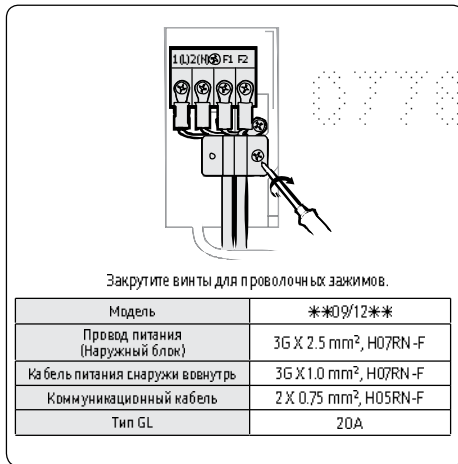
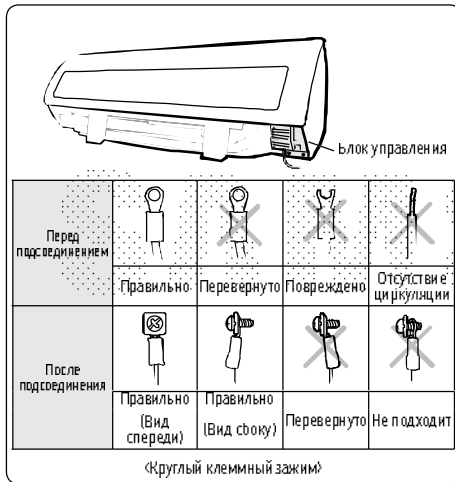

- При выполнении работ, связанных с электричеством и заземлением, соблюдайте требования технических стандартов для электроустановок, предусмотренные местным законодательством.
- Затяните винты на клеммной панели с крутящим моментом в 1,2-1,8 Н•м (12-18 кгс•см).

ПРИМЕЧАНИЕ

- На каждом проводе нанесен соответствующий ей номер клеммы.
- Используйте экранированный кабель (категория 5, меньше чем 50пФ/м), для условий с высоким уровнем помех.
- Кабель питания для узлов устройства при использовании вне помещения не должен быть легче, чем гибкий кабель с полихлорпропеновой изоляцией. (код обозначения IEC: 60245 IEC 66/ CENELEC: H07RN-F, IEC: 60245 IEC 57/CENELEC: H05RN-F)
- Длина сетевого шнура и коммуникационного кабеля не должна превышать 30м.

ВНИМАНИЕ

- Для подключения к контактной колодке используйте провода только с кольцевым наконечником. Обычные провода без кольцевого наконечника могут представлять опасность из-за перегрева электрических контактов.
- При необходимости удлинить трубку обязательно также удлините и кабель. Максимальная длина каждого кабеля и трубки не должна превышать 15(*#09/12***) метров.
- Не соединяйте два или больше различных провода для увеличения длины. Такое соединение может привести к пожару.
- Каждый круглый клеммный зажим должен соответствовать размеру соответствующего винта в клеммной коробке.
- После соединения кабелей убедитесь, что номера контактов на внутреннем и наружном блоках совпадают.
- Провод питания и провод связи необходимо прокладывать отдельно, они не должны находиться в одном кабеле.

ПРЕДУПРЕЖДЕНИЕ

- Надежно соединяйте провода, чтобы их нельзя было легко вытащить. (Плохой контакт может привести к выгоранию проводов.)
- Затягивайте винты держателя зажима для проводов с крутящим моментом до 0,8-1,0 Н•м (8-10 кгс•см)

Шаг 2.4 Опциональный: Удлинение провода питания

1. Подготовьте компрессор и следующие инструменты.

Наименование	Параметры	Внешний вид
Обжимные клещи	МН-14	
Соединительная муфта (мм)	20x26,5(ВхД.Н.)	
Изолента	Ширина 19 мм	
Термоусадочная трубка (мм)	70x28,0(ДхД.Н.)	

2. Снимите защитную оболочку с обрезиненных и проволочных жил кабеля, как показано на рисунке:

- Снимите 20 мм. изоляции провода.

⚠ ВНИМАНИЕ

- Для получения информации о технических характеристиках кабеля питания для внутреннего и наружного блоков, обратитесь к руководству по установке.
- После снятия проволочной защиты кабеля с установленной заранее трубки, вставьте термоусадочную трубку.

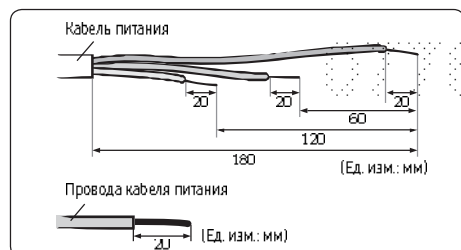

3. Вставьте оба конца сердечника силового кабеля в соединительную муфту.

- Способ 1: вставьте концы в муфту с двух сторон.
- Способ 2: скрутите концы и вставьте скрутку в муфту.

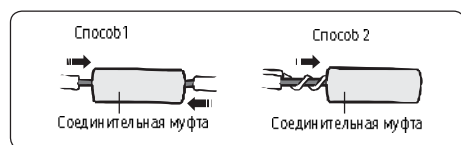

4. С помощью клещей сожмите муфту в двух местах, переверните и сожмите в двух местах в том же районе.

- Диаметр обжима — 8,0 мм.

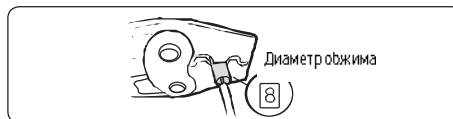

- После этого потяните за оба конца кабеля и убедитесь в прочности соединения.

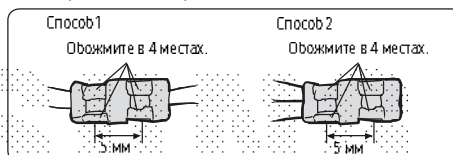

5. Обмотайте соединение изоляцией в два слоя или более и разместите термоусадочную трубку по центру изолянта.

Всего требуется три или более слоев изоляционного материала.

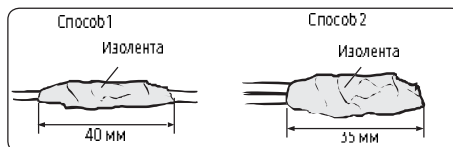

6. Нагрейте термоусадочную трубку, чтобы она сжалась.

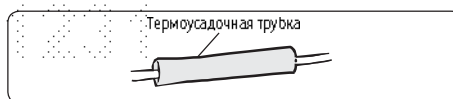

7. После этого обмотайте трубку изоляцией.

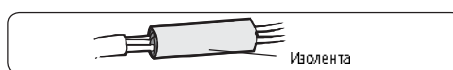

⚠ ВНИМАНИЕ

- Убедитесь, что соединительные детали не выставляются наружу.
- Обязательно используйте изолянту и термоусадочную трубку из отвержденных армированных изоляционных материалов, которые имеют один и тот же уровень выдерживаемого напряжения с помощью кабеля питания. (Соблюдайте местные правила по расширениям.)

⚠ ПРЕДУПРЕЖДЕНИЕ

- В случае удлинения кабеля питания запрещается использовать обжимные наконечники круглой формы.
 - Неправильное соединение может явиться причиной поражения электрическим током или пожара.

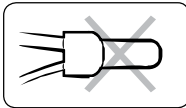

Шаг 2.5 Установка и подсоединение сливного шланга

- Установите сливной шланг.

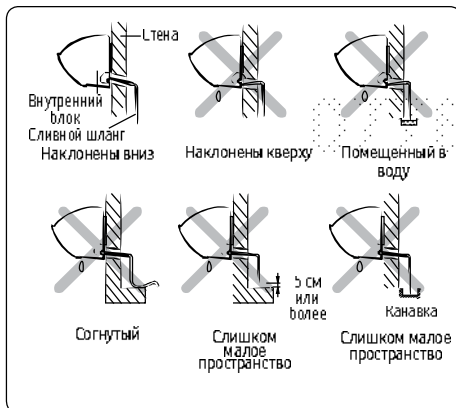
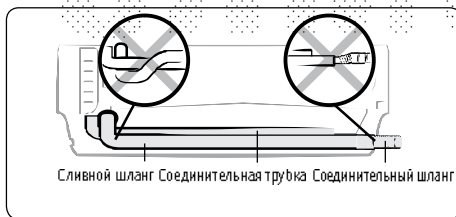

- Влейте воду в дренажный поддон. Убедитесь, что шланг опустошается должным образом.

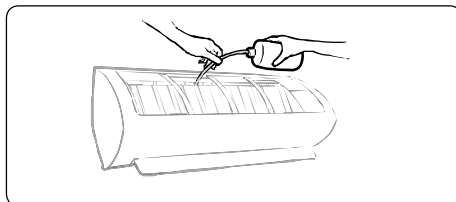

⚠ ВНИМАНИЕ

- Убедитесь, что внутренний блок находится в вертикальном положении, когда вы льете воду, чтобы выполнить проверку на утечку. Убедитесь, что вода не заливает электрические элементы.
- Если диаметр соединительного шланга меньше, чем диаметр сливного шланга устройства, может произойти утечка воды.
- Неправильная установка может привести к протеканию.
- Если сливной шланг проходит внутри помещения, изолируйте этот шланг так, чтобы капаящий конденсат не повредил мебель или полы.
- Не пытайтесь втиснуть или накрыть соединение труб. Соединения сливного шланга должны быть легко доступными и удобными для обслуживания.

Шаг 2.6 Опционный: Удлинение сливного шланга

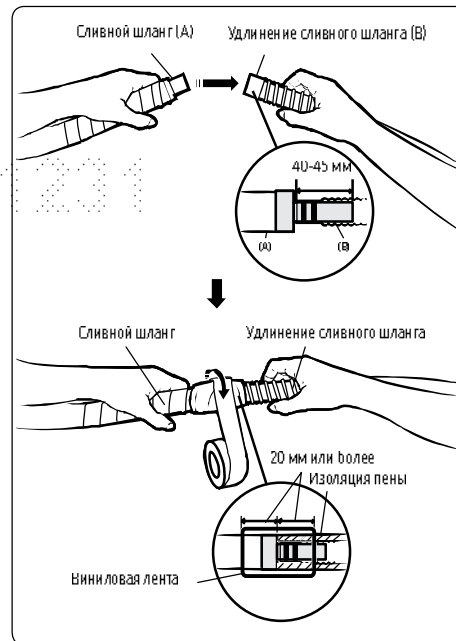

Шаг 2.7 Опционный: Изменение направления сливного шланга



⚠ ВНИМАНИЕ

- Убедитесь, что внутренний блок находится в вертикальном положении, когда вы льете воду, чтобы выполнить проверку на утечку. Убедитесь, что вода не заливает электрические элементы.

Шаг 2.8 Установка и подсоединение соединительных трубок к трубкам хладагента (Соединительная трубка)

Соединяйте внутренний и наружный блоки поставляемыми медными трубками с помощью разтрубных соединений. Применяйте только изолированные бесшовные трубы холодильного класса, (типа Cu DHP согласно ISO1337), очищенные от смазки и раскисленные, рассчитанные на рабочее давления не менее 4200 кПа и на давление внутреннего разрыва не менее 20700 кПа. Ни в коем случае не должны применяться санитарно-технические медные трубы.

Имеются 2 трубки различного диаметра для хладагента:

- Трубка меньшего диаметра для жидкого хладагента
- Трубка большего диаметра для газообразного хладагента

Короткая трубка хладагента и короткая газохладагентная трубка уже установлены на кондиционер. Способы присоединения трубки хладагента различаются в зависимости от положения выхода каждой трубки по отношению к стене:



- Вырежьте подходящую продавленную часть (A, B, C) на задней панели внутреннего блока, если вы подключаете эту трубку непосредственно с тыльной стороны.
- Сгладьте острые кромки.
- Снимите защитные колпачки с трубок и соедините соединительные трубки одну с другой. Закрутите гайки сначала руками, а затем с помощью динамометрического ключа, прилагая следующий крутящий момент:

Наружный диаметр (мм)	Момент затяжки (Н*М)	Момент затяжки (кгс*см)
ø 6,35	от 14 до 18	от 140 до 180
ø 9,52	от 34 до 42	от 350 до 430
ø 12,70	от 49 до 61	от 500 до 620
ø 15,88	от 68 до 82	от 690 до 830

📌 ПРИМЕЧАНИЕ

- При необходимости укоротить или удлинить трубки см. Шаг 2.9 Укорочение или удлинение трубок хладагента (соединительная трубка) на странице 48.
- Срежьте лишнюю изоляцию из пеноматериала.
 - При необходимости изогните трубку, чтобы уложить ее по дну внутреннего блока. Затем протяните ее через соответствующее отверстие.
 - Трубка не должна выступать из тыльной стенки внутреннего блока.
 - Радиус изгиба должен быть 100 мм или больше.
 - Пропустите трубку через отверстие в стене.

ПРИМЕЧАНИЕ

- Трубка должна быть изолирована и жестко закреплена на месте после окончания установки и испытания на утечку газа. Для дальнейшей информации смотрите Шаг 4.1. Выполнение проверок на утечку газа на странице 54.

ВНИМАНИЕ

- Затяните накидную гайку динамометрическим ключом указанным способом. Если накидная гайка будет затянута слишком туго, раструб может сломаться, и возникнет утечка газа хладагента.
- Не пытайтесь втиснуть или накрыть соединение труб. Все соединения трубок хладагента должны быть легко доступными и удобными для обслуживания.

Шаг 2.9 Укорочение или удлинение трубок хладагента (соединительная трубка)

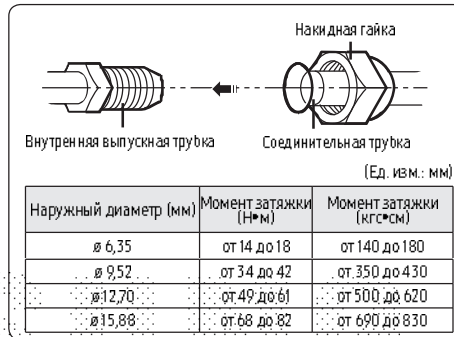
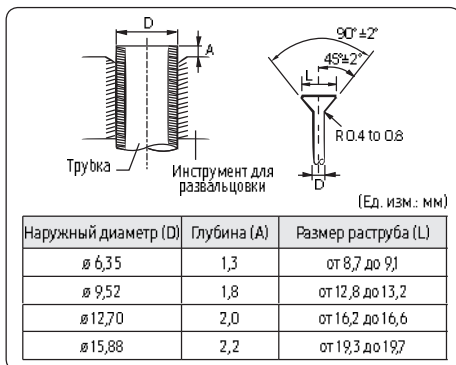
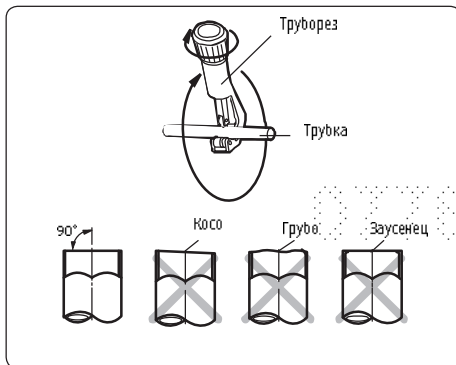

ВНИМАНИЕ

- При необходимости иметь трубку длиннее, чем определено в соответствующих кодах и стандартах, следует добавить хладагент. Иначе внутренний блок может замерзнуть.
- Удаляя заусенцы, наклоните трубу вниз, чтобы не допустить попадания заусениц вовнутрь трубки.

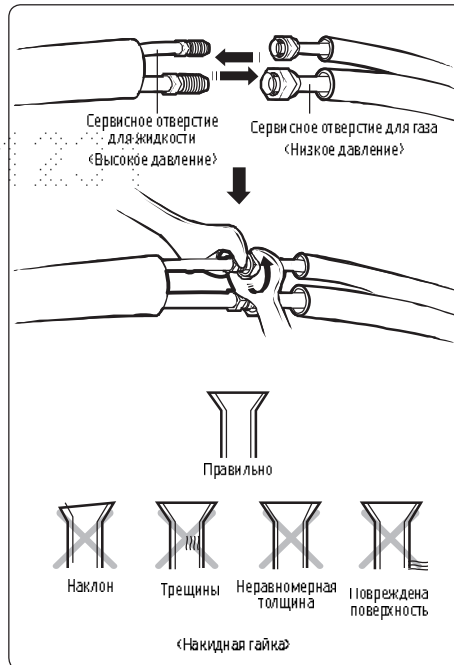

📖 ПРИМЕЧАНИЕ

- Примененная излишняя сила может привести к повреждению и протеканию газа. При удлинении трубы сваркой или пайкой необходимо обязательно пользоваться азотом. Соединения должны быть доступными и удобными для обслуживания.

⚠ ВНИМАНИЕ

- Закрепите конусную гайку с определенной силой. Если конусную гайку пережать, она может лопнуть и привести к утечке хладагентного газа.

Шаг 2.10 Установка монтажной пластины

Внутренний блок можно установить на стене, оконной раме или гипсокартоне.

⚠ ПРЕДУПРЕЖДЕНИЕ

- Убедитесь в том, что стена, оконная рама или гипсокартон выдержит вес внутреннего блока. При установке внутреннего блока в таком месте, которое недостаточно прочное, чтобы выдержать его вес, устройство может упасть и травмировать человека.

При креплении внутреннего блока на стене

Прикрепите монтажную пластину к стене, не забывая о весе внутреннего блока.

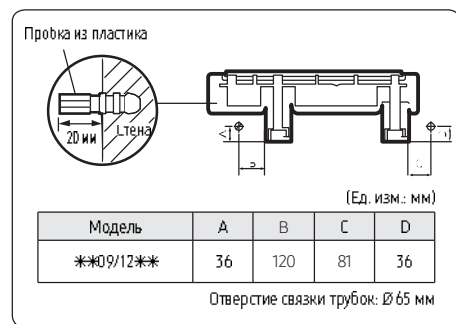

📖 ПРИМЕЧАНИЕ

- Если вы будете крепить эту пластину к бетонной стене с использованием пробок из пластика, следите за тем, чтобы промежуток между стеной и пластиной, создаваемый указанной пробкой, был не более 20 мм.

При креплении внутреннего блока на оконной раме

1. Определите положение деревянных стоек, которые нужно прикрепить к оконной раме.
2. Прикрепите деревянные стойки к оконной раме, учитывая вес внутреннего блока.
3. Прикрепите монтажную пластину к деревянным стойкам, пользуясь винтами-саморезами.

При креплении внутреннего блока на гипсокартоне

1. Воспользуйтесь крепежеискателем, чтобы определить расположение стоек.
2. Закрепите подвеску пластины на двух стойках.

⚠ ВНИМАНИЕ

- При креплении внутреннего блока на гипсокартоне используйте указанные анкерные болты на указанных местах. Иначе гипсокартон вокруг соединений может крошиться со временем, что приведет к повреждению соединений. Это может привести к физическим травмам или нанести ущерб оборудованию.
- Если в нужном вам месте нет двух стоек или расстояние между стойками не подходит для подвески пластины, поищите их в других местах.
- Закрепите монтажную пластину, не допуская ее наклона в ту или иную сторону.

Шаг 2.11 Фиксирование внутреннего блока на монтажной пластине

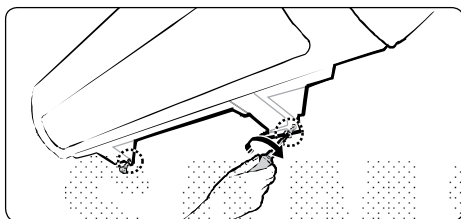

⚠ ВНИМАНИЕ

- Убедитесь, что соединение труб не перемещается при установке внутреннего блока на монтажной пластине.

Шаг 2.12 Установка защитной панели

1. Установите боковые крючки (D), затем центральные крючки (B). Затем установите нижние крючки (C), чтобы вернуть защитную панель на место.
2. Закрутите винт (A-1), затем установите крышку винта (A-2).

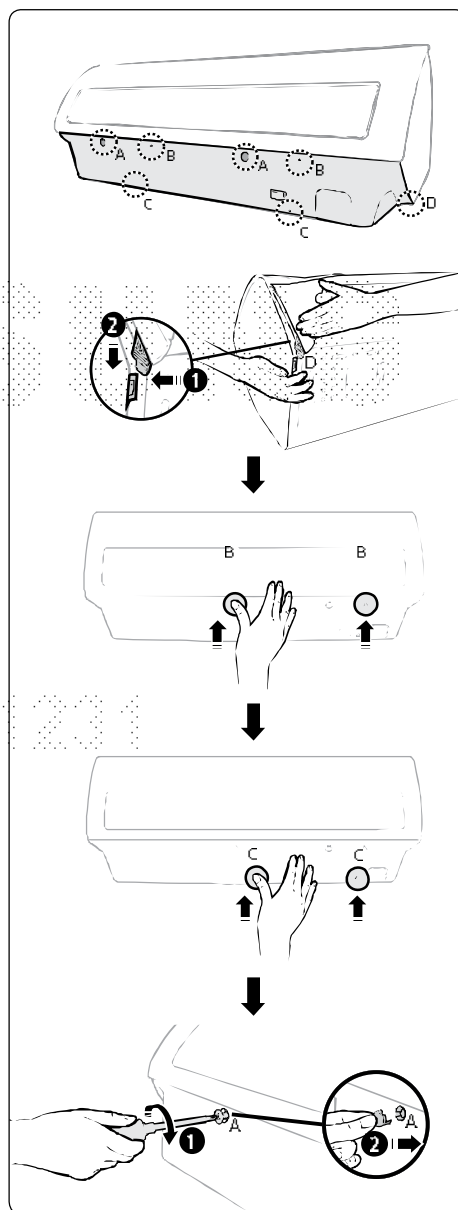

Установка наружного блока

Шаг 3.1 Крепление наружного блока по месту

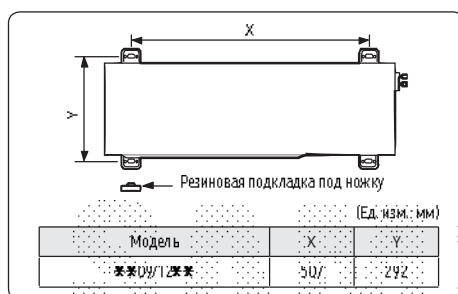

1. Расположите наружный блок так, как показано наверху этого блока, чтобы выпускаемый воздух мог свободно выходить.
2. Закрепите наружный блок горизонтально на подходящем основании с помощью анкерных болтов.

ПРИМЕЧАНИЕ

- Подложите резиновые подкладки под ножки, чтобы избежать образования шума и вибрации.
- Если наружный блок будет подвергаться сильным ветрам, установите вокруг него защитные экраны, иначе вентилятор может работать неправильно.

Оptionный: Установка наружного блока на стену с помощью стеллажа

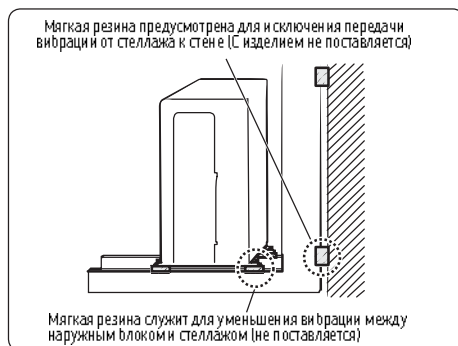

ПРИМЕЧАНИЕ

- Убедитесь, что стена выдержит вес стеллажа и наружного блока.
- Устанавливайте стеллаж как можно ближе к колонне.

Шаг 3.2 Подключение сетевого шнура, коммуникационного кабеля и трубок хладагента

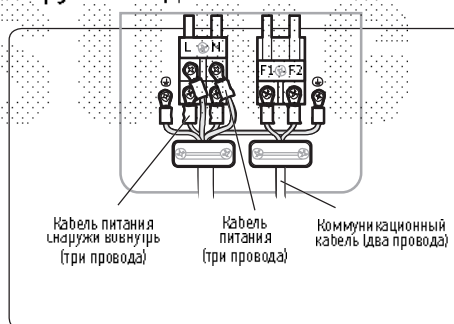

ВНИМАНИЕ

- Должным образом установите сетевые кабели и коммуникационный кабель с помощью хомута.

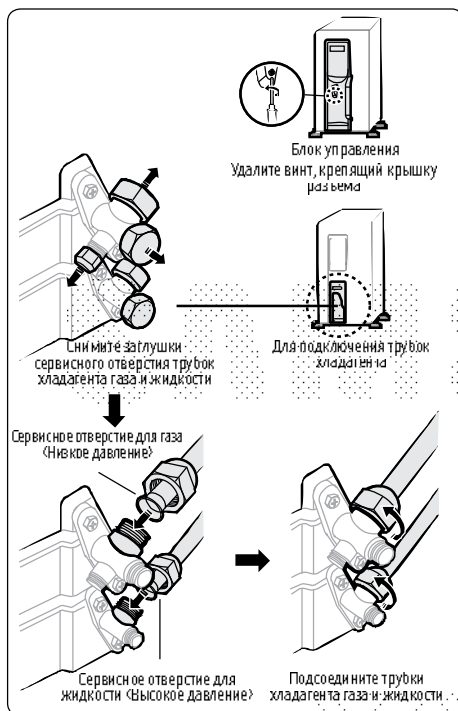

Шаг 3.3 Стравливание воздуха

Наружный блок заправляется достаточным количеством хладагента R-410A. Не стравливайте хладагент R-410A в атмосферу: это фторированный парниковый газ, который попадает под действие Киотского протокола, у которого Global Warming Potential (Потенциал глобального потепления) (GWP) = 2088. Вы должны выполнить продувку воздуха во внутреннем блоке и в трубке. Если воздух останется в трубках хладагента, то это повлияет на работу компрессора. Это может привести к снижению мощности охлаждения и неисправности. Используйте вакуумный насос.

ВНИМАНИЕ

- При установке, убедитесь, что утечка отсутствует. При пополнении хладагента, заземлите компрессор, прежде чем удалять соединительные трубки. Если трубка хладагента подсоединена неправильно и компрессор работает с открытым стопорным вентилем, то через трубку всасывается воздух, в результате чего создается слишком высокое давление в рабочем контуре хладагента. Это может привести к взрыву и травме.

1. Поставьте систему в режим ожидания.

ПРЕДУПРЕЖДЕНИЕ

- Не включайте систему! Это необходимо для лучшей работы в вакууме (положение Электронного расширительного клапана - EEV - полностью ОТКРЫТОЕ).
2. Подключите заправочный шланг со стороны коллектора манометра низкого давления к сервисному отверстию газа, как показано на рисунке.

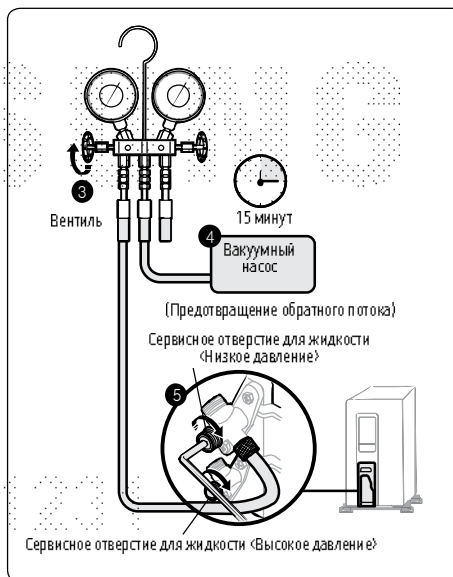

3. Откройте вентиль низкого давления, неоднократно поворачивая его против часовой стрелки.
4. Подавайте воздух в соединенные трубки с помощью вакуумного насоса примерно 15 минут.
 - Убедитесь, что примерно через 10 минут манометр показывает $-0,1$ МПа (-76 см рт. ст., 5 мм рт.ст.). Эта процедура очень важна, чтобы избежать утечки газа.
 - Закройте вентиль на стороне манометра низкого давления, поворачивая его вращением по часовой стрелке.
 - Отключите вакуумный насос.
 - Понаблюдайте в течение 2 минут, изменяется ли давление газа.
 - Отсоедините шланг со стороны манометра низкого давления.
5. Установите золотник вентиль сервисного отверстия для жидкости и газа в открытое положение.

Шаг 3.4 Добавление хладагента

При использовании трубки длиннее такой, какая указана в кодах и стандартах, следует добавить 15g хладагента R-410A для каждого лишнего метра. При использовании трубки короче указанной в кодах и стандартах время стравливания является обычным. Дополнительные подробности приведены в Руководстве для пользователя.

ВНИМАНИЕ

- Воздух, оставшийся в контуре охлаждения, в котором имеется влага, может привести к нарушению работы компрессора.
- При установке изделия всегда обращайтесь в сервисный центр или в профессиональное монтажное агентство.

Хладагент R-410A является хладагентом смешанного типа. Он необходим для дозаправки в жидком состоянии. При повторной заправке хладагента из баллона с хладагентом в данное оборудование, следуйте нижеприведенным инструкциям:

Перед заправкой проверьте, есть ли у баллона сифон или нет. Есть два способа перезаправить хладагент:

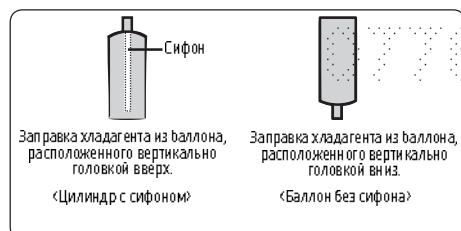

ПРИМЕЧАНИЕ

- Если хладагент R-410A заправляется в виде газа, то состав заправленного хладагента изменяется, и характеристики оборудования изменяются.
- Используйте электронные весы для измерения количества добавленного хладагента. Если у баллона нет сифона, переверните его.

Проверка установки

Шаг 4.1 Выполнение проверок на утечку газа

1. Перед тем, как выполнять проверку на утечку, воспользуйтесь динамометрическим ключом, чтобы закрыть крышку запорного клапана. (Выбирайте каждый крутящий момент затяжки с учетом размера диаметра и плотно затягивайте крышку для исключения какой-либо утечки.)

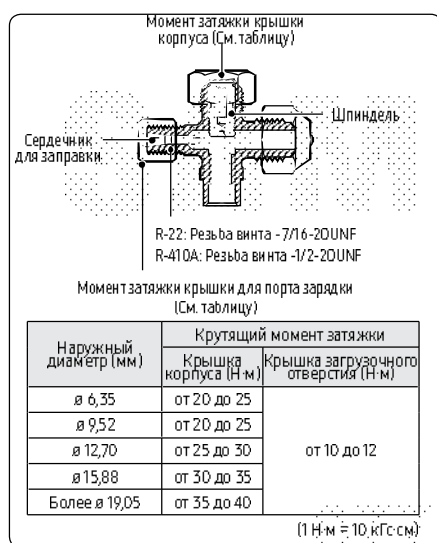

2. Введите инертный газ в трубки, подключенные к внутреннему и наружному блокам.
3. Проверьте наличие утечек на деталях, соединяющих внутренний и наружный блоки с помощью мыльной пены или жидкости.

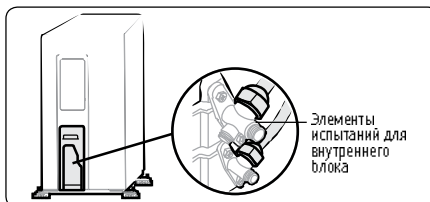
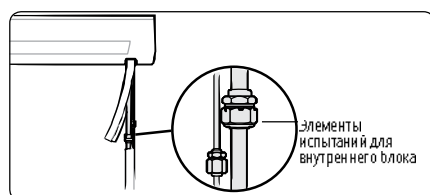

Шаг 4.2 Запуск режима Smart Install (Автоматическая проверка качества установки)

1. Убедитесь, что кондиционер находится в режиме ожидания.
2. Удерживайте одновременно кнопки (Power), (Mode), и (SET) на пульте дистанционного управления в течение 4 секунд.
3. Дождитесь успешного завершения или сбоя режима Smart Install (Автоматическая проверка качества установки). Это займет приблизительно 7-13 минут.
 - Во время работы режима Smart Install (Автоматическая проверка качества установки):

Тип	88 Дисплей	Светодиодный дисплей
Индикатор внутреннего блока		
	Ход выполнения отображается в виде числового ряда от 0 до 99 на дисплее внутреннего блока.	Светодиоды на дисплее наружного блока будут поочередно мигать, затем все светодиоды начнут мигать одновременно. Это действие будет повторяться.

- Когда результат проверки установки положительный: Режим Smart Install (Автоматическая проверка качества установки) завершится звуковым сигналом звонка, и кондиционер перейдет в состояние ожидания.
- Когда результат проверки отрицательный: Режим Smart Install (Автоматическая проверка качества установки) завершит работу, а на дисплее внутреннего блока будет отображаться сообщение об ошибке.

ПРИМЕЧАНИЕ

- Режим Smart Install (Автоматическая проверка качества установки) можно запустить только при помощи прилагаемого пульта дистанционного управления.
- Во время выполнения процедуры режима Smart Install (Автоматическая проверка качества установки) использование пульта дистанционного управления будет невозможно.





В случае возникновения ошибки примите необходимые меры, изучив инструкции, представленные в таблице ниже. Подробную информацию о мерах, которые необходимо предпринять для устранения ошибок, смотрите в руководстве по обслуживанию.

Индикатор ошибки				Ошибка	Меры, которые должен предпринять установщик
Дисплей	Светодиодный дисплей				
	LED 1	LED 2	LED 3		
E 101	○	◐	◐	Ошибка связи между внутренним и наружным блоками	<ul style="list-style-type: none"> Проверьте соединение проводов между внутренним и наружным блоками (спутан кабель питания или кабель связи)
E 121	◐	◐	○	Ошибка датчика температуры в помещении	<ul style="list-style-type: none"> Проверьте соединение коннектора
E 122, E 123	◐	◐	○	Ошибка теплообменника внутреннего блока	<ul style="list-style-type: none"> Проверьте соединение коннектора.
E 154	○	○	◐	Ошибка вентилятора внутреннего блока Двигатель	<ul style="list-style-type: none"> Проверьте соединение коннектора. Удалите посторонние вещества. (Выполните поиск причины торможения мотора.)
88 display and all LEDs blink. E 162, E 163	◐	◐	◐	EEPROM/Ошибка опции	<ul style="list-style-type: none"> Опции сброса.
E 422	●	○	◐	Поток хладагента ошибка блокировки	<ul style="list-style-type: none"> Убедитесь, что запорный вентиль полностью открыт. Убедитесь, что в трубе хладагента, которая соединяет внутренний и наружный блоки, нет никаких блокирующих препятствий. Убедитесь в отсутствии утечки хладагента.
E 554	●	○	◐	Утечка хладагента (только для инверторных моделей)	<ul style="list-style-type: none"> Убедитесь, что количество хладагента, заправленное дополнительно для трубы с длиной, превышающей длину, указанную в нормативной документации для трубопровода, достаточно. Убедитесь в отсутствии утечки между клапаном и соединением труб.

* ○: Off, ◐: Blinking, ●: On

Установка

Шаг 4.3 Последняя проверка и пробный пуск

- Проверьте следующее:
 - Прочность места установки
 - Герметичность соединения трубок путем поиска утечки газа
 - Соединение электрических проводов
 - Термостойкость изоляции трубок
 - Дренаж
 - Присоединение заземляющего проводника
 - Правильную работу (выполните указанные ниже действия)
- Нажмите кнопку  (Вкл./Выкл.) на пульте дистанционного управления для проверки следующего:
 - Загорелся индикатор на внутреннем блоке.
 - Открылась направляющая потока воздуха, и вентилятор повысил скорость работы.
- Нажмите кнопку  (Режим), чтобы выбрать режим Cool или Heat. Затем выполните такие дополнительные шаги:
 - В режиме Cool с помощью кнопки Temp (Температура) установите температуру на 16 °C.
 - В режиме Heat с помощью кнопки Temp (Температура) установите температуру на 30 °C.
 - Проверьте, запустится ли наружный блок через 3 - 5 минут, и пойдет ли холодный или теплый воздух.
 - Через 12 минут устойчивой работы проверьте, как изменился воздух, поступающий из внутреннего блока.
- Нажмите на кнопку  (Распределение воздуха), чтобы проверить, работают ли должным образом перегородки направления воздуха.
- Нажмите на кнопку  (Вкл./Выкл.), чтобы остановить эту операцию.

Откачка хладагента

Откачка – это операция, предназначенная для сбора хладагента со всей системы наружного блока. Эта операция должна осуществляться до отсоединения трубок хладагента, чтобы не допустить утечки хладагента в атмосферу.



- Закройте вентиль жидкости универсальным гаечным ключом.
- Включите кондиционер на охлаждение с вентилятором, работающим на высокой скорости. (Начнет работать компрессор, при условии, что прошло 3 минуты с момента последнего включения.)

- Через 2 минуты работы закройте тем же ключом вентиль всасывания.
- Выключите кондиционер и отключитесь от сети электропитания.
- Отсоедините трубки. После отсоединения, защитите вентили и концы трубок от пыли.

ВНИМАНИЕ

- Компрессор может повредиться, если будет работать при отрицательном давлении всасывания.

Процедура откачки для удаления этого продукта

- Нажмите и удерживайте кнопку  (Вкл./Выкл.) на внутреннем блоке в течение 5 секунд. Вы сразу же услышите звуковой сигнал, сообщающий о том, что устройство готово к процедуре откачки.
- Позвольте компрессору поработать более 5 минут.
- Отпустите крышки вентиля со стороны высокого и низкого давления.
- Используйте Г-образный ключ, чтобы закрыть вентиль на стороне высокого давления.
- Примерно через 1 мин. закройте вентиль на стороне низкого давления.
- Остановите работу кондиционера, нажав на кнопку  на внутреннем блоке или на пульте дистанционного управления.
- Отсоедините трубки.

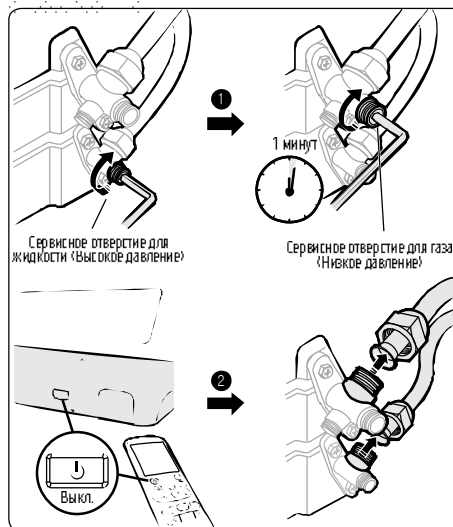

Установка и обслуживание

Кондиционер-это сложное техническое изделие, требующее регулярного профилактического обслуживания. Несоблюдение рекомендаций по уходу может привести к сокращению срока службы изделия и выходу из строя дорогостоящих частей кондиционера.

Установка*

Рекомендуется производить установку кондиционера при помощи организаций, имеющих лицензии на проведение подобных работ и сертификат корпорации «Самсунг».

Контакты сертифицированных установщиков можно узнать в «Информационном центре для Потребителей» по телефонам, указанным в гарантийном талоне **8-800-555-55-55**.

- ▶ При выборе места установки кондиционера следует учитывать необходимость свободного доступа специалистов для проведения профилактических и ремонтных работ.
- ▶ При отсутствии свободного доступа, стоимость монтажных работ оплачивается владельцем кондиционера.

Обслуживание*

Под сервисным обслуживанием понимается устранение недостатков (дефектов) изделия, возникших по вине Изготовителя. Сервисное обслуживание выполняется уполномоченными сервисными центрами «Самсунг»; их контакты можно узнать в «Информационном центре для Потребителей» по телефонам, указанным в гарантийном талоне **8-800-555-55-55**.

Под профилактическим обслуживанием понимается периодическое проведение чистки, проверки, настройки кондиционера, необходимые для его нормальной работы. Рекомендуется производить профилактическое обслуживание кондиционера при помощи организаций, имеющих лицензии на проведение подобных работ и сертификат корпорации «Самсунг». Их контакты можно узнать в «Информационном центре для Потребителей» по телефонам, указанным в гарантийном талоне **8-800-555-55-55**.

Рекомендации по составу профилактических работ и периодичности проведения:

- ▶ Не реже одного раза в год, предпочтительнее в летний (сухой и тёплый) период, приглашайте сертифицированного специалиста для проведения профилактических работ.

Профилактические работы включают:



- очистку теплообменника внешнего и внутреннего блоков
- очистку дренажной системы
- проверку рабочего давления системы
- проверку температурных режимов работы системы
- дозаправку хладагентом, в случае необходимости (примерно один раз за два года).

- ▶ Дополнительно, пожалуйста, ознакомьтесь с разделом "Чистка Вашего кондиционера".

* Изготовитель предоставляет гарантию и бесплатное сервисное обслуживание в течение 12 месяцев, если монтаж или сервисные работы были выполнены организацией, не являющейся сертифицированным установщиком или сервисным центром Самсунг.

Установка и профилактические работы относятся к платным услугам и гарантийные обязательства компании на эти работы не распространяются.

Указанные выше затраты на профессиональную установку и профилактические работы окупятся длительной и надёжной работой кондиционера.

	Символ «кне для пищевой продукции» применяется в соответствии с техническим регламентом Таможенного союза «О безопасности упаковки» 005/2011 и указывает на то, что упаковка данного продукта не предназначена для повторного использования и подлежит утилизации. Упаковку данного продукта запрещается использовать для хранения пищевой продукции.
	Символ «петля Мебиуса» указывает на возможность утилизации упаковки. Символ может быть дополнен обозначением материала упаковки в виде цифрового и/или буквенного обозначения.

Приложение

ЭНЕРГЕТИЧЕСКАЯ ЭФФЕКТИВНОСТЬ		
Изготовитель Manufacturer	Samsung	Samsung
Модель Model	AR09MSPXBWK	AR12MSPXBWK
Низкий расход электроэнергии Low energy consumption	A	A
Потребление электроэнергии в режиме охлаждения, кВт*ч/год Energy consumption in cooling mode, kWh per year (Фактическое потребление зависит от условий эксплуатации и климата) (Actual energy consumption depends on the installation environment and climate)	335	530
Производительность в режиме охлаждения, кВт Capacity in cooling mode kW	2,50	3,50
Индекс энергетической эффективности (в режиме охлаждения при полной нагрузке) Energy efficiency index (at full capacity in cooling mode)	3,73	3,30
режим Охлаждение + Нагрев mode cooling + heating	←	←
Воздушное охлаждение Air cooling	←	←
Производительность в режиме нагрева, кВт Capacity in heating mode kW	3,20	3,50
Класс энергетической эффективности в режиме нагрева. Energy efficiency class in heating mode A: высокий A: high G: Низкий G: Low	A	A
Корректированный уровень звуковой мощности, дБ(A) Corrected sound pressure level, dBA	Внутренний Indoor	41/25
	Внешний Outdoor	52
		53