

Guarantee card
Garantiekarte
Carte de garantie
Certificato di garanzia
Tarjeta de garantía
Garantiekarte
Certificado de garantía
Garantibevis
Garantibevis
Takuutodistus
Garantibevis
Certificat de garanție
Záručný list

Garancialevél
Karta Gwarancyjna
Garancijski list
Πιστοποιητικό εγγύησης
Garanti sertifikası
כתב אחריות
Záručný list
Гарантионна карта
Гарантійний талон
Гарантийный сертификат
شهادة الضمان
保修证书
ضمانتنامه

Stamp and signature of dealer
Stempel und Unterschrift des Händlers
Cachet et signature du commerçant
Timbro e firma del rivenditore
Sello y firma del proveedor
Stempel en handtekening van de handelaar
Carimbo e firma do revendedor
Selgerens stempel og underskrift
Återförsäljarens stämpel och namnteckninge
Myyjän leima ja allekirjoitus
Forhandlerens stempel og underskrift
Eladó pecsétje és aláírása
Razitko a podpis prodávce
Tampilla i semnătura vânzătorului
Pieczęć i podpis sprzedawcy
Σφραγίδα και υπογραφή του πωλητή
Saticionun mühürü ve imzası
תאריך קניה
Pečat i podpis dobavljača
Razitko a podpis predajca
Подпис и печат на продавача
Печатка і підпис продавця
Печать и подпись продавца
ختم و توقيع البائع
经销商盖章
مهر و امضای فروشنده

OPERATING INSTRUCTIONS
BEDIENUNGSANLEITUNG
INSTRUCTIONS POUR L'UTILISATION
ISTRUZIONI PER L'USO
INSTRUCCIONES DE EMPLEO
GEBRUIKSAANWIJZING
INSTRUÇÕES DE FUNCIONAMENTO
BRUKSANVISNING
BRUKSANVISNING
KÄYTTÖOHJEET
BRUGSANVISNING
HASZNÁLATI UTASÍTÁS
NÁVOD K POUŽITÍ ŽEHLIČKY NA VLASY
INSTRUCȚIUNI DE OPERARE
INSTRUKCJA UŻYCIA
ΟΔΗΓΙΕΣ ΧΡΗΣΗΣ
KULLANIM TALİMATLARI
מדריך למשתמש
UPUTSTVO ZA UPOTREBU
NÁVOD NA POUŽITIE ŽEHLIČKY NA VLASY
ИНСТРУКЦИЯ ЗА ЕКСПЛОАТАЦИЯ
ИНСТРУКЦИЯ З ЕКСПЛУАТАЦИЈ
ИНСТРУКЦИЯ ПО ЕКСПЛУАТАЦИИ
تعليمات الاستعمال
使用说明
دستور العمل مصرف

Hair Straightener	Placă de întins părul
Haarglätter	Płyta do wygładzania włosów
Lisseur	Πλάκα σιδερώματος μαλλιών
Piastra stiracapelli	Sac utuleme aparati
Plancha alisadora de cabello	הוראות שימוש למחליקי שיער דגמים
Straightener	Presă za kosă
Secador	Žehlička na vlasy
Rettetang	Преса за коса
Plattång	Плита для выпрямления
Hiustensuoristin	Распрямитель для волос
Hårglatningsplader	صفیحة كى الشعر السیرامیکية بنظام الصفائح المتحركة
Hajformázó vas	直发器
Žehlička na vlasy	اتوي موي حرفه اي

Made by Ligo Electric SA - Via Ponte Laveggio, 9
6853 Ligornetto / Mendrisio - Switzerland
Valera is a registered trademark
of Ligo Electric S.A. - Switzerland



SWISS'X
Type 100...

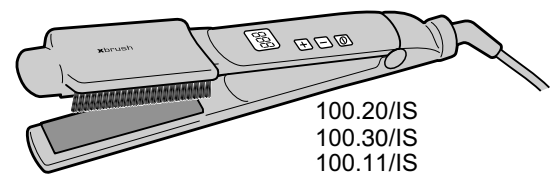

100.20/IS
100.30/IS
100.11/IS

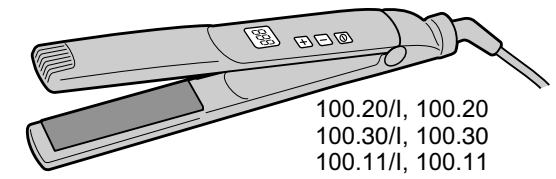

100.20/I, 100.20/IS
100.30/I, 100.30/IS
100.11/I, 100.11/IS

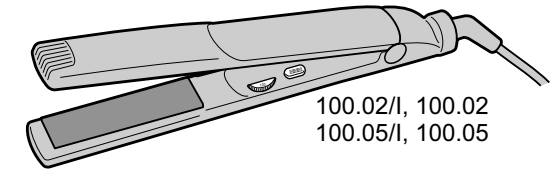

100.02/I, 100.02/IS
100.05/I, 100.05/IS

EN	Hair Straightener	7
DE	Haarglätter	10
FR	Lisseur	13
IT	Piastra stiracapelli	16
ES	Plancha alisadora de cabello	19
NL	Straightener	22
PT	Secador	25
NO	Rettetang	28
SV	Plattång	31
FI	Hiustensuoristin	34
DA	Hårglatningsplader	37
HU	Hajformázó vas	40
CS	Žehlička na vlasy	43
RO	Placă de întins părul	46
PL	Płyta do wygładzania włosów	49
EL	Πλάκα σιδερώματος μαλλιών	52
TR	Sac utuleme aparati	55
HE	הוראות שימוש למחליקי שיער דגמים	58
SR	Presă za kosă	61
SK	Žehlička na vlasy	64
BG	Преса за коса	67
UK	Плита для выпрямлення	70
RU	Распрямитель для волос	73
AR	صفیحة كى الشعر السیرامیکية بنظام الصفائح المتحركة	76
ZH	直发器	79
FA	اتوي موي حرفه اي	84

00060714-03/17



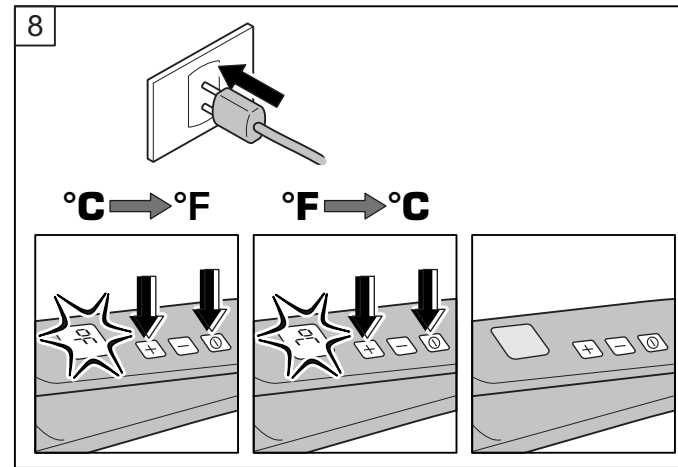
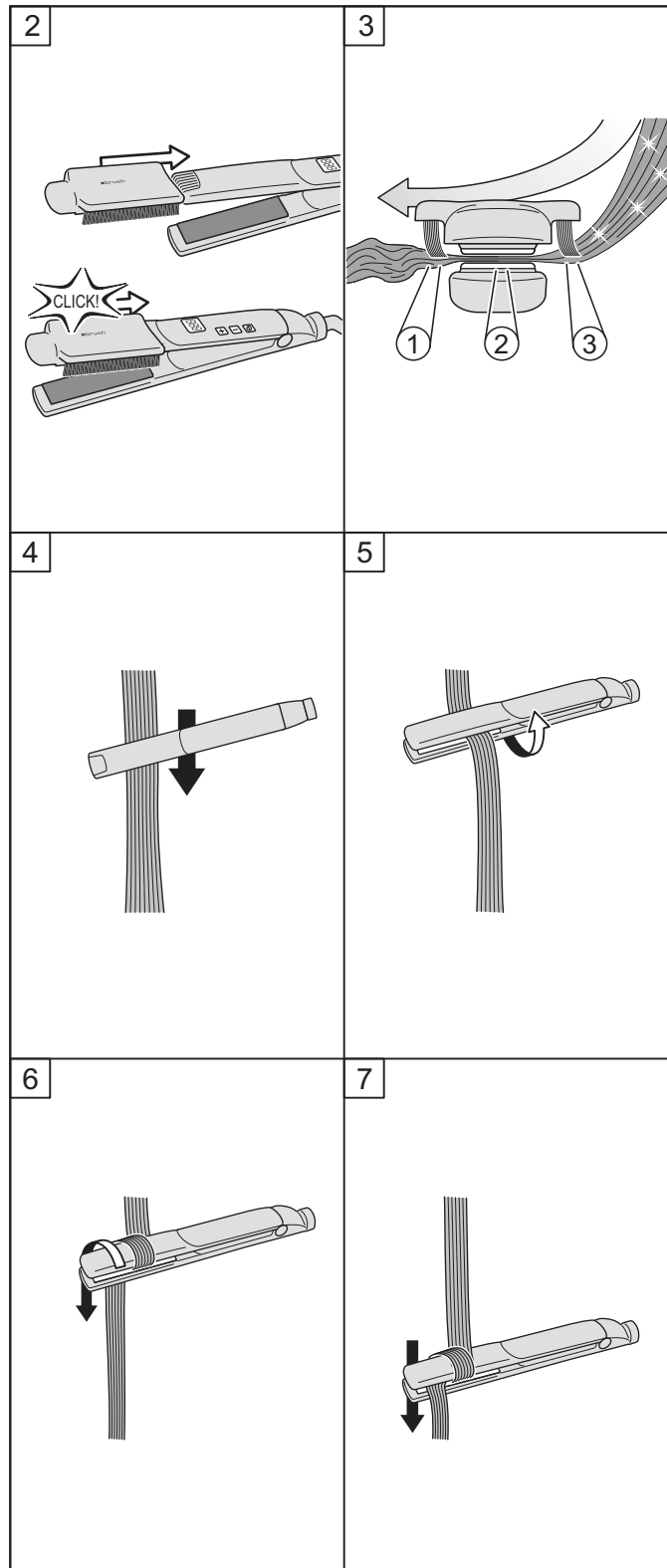
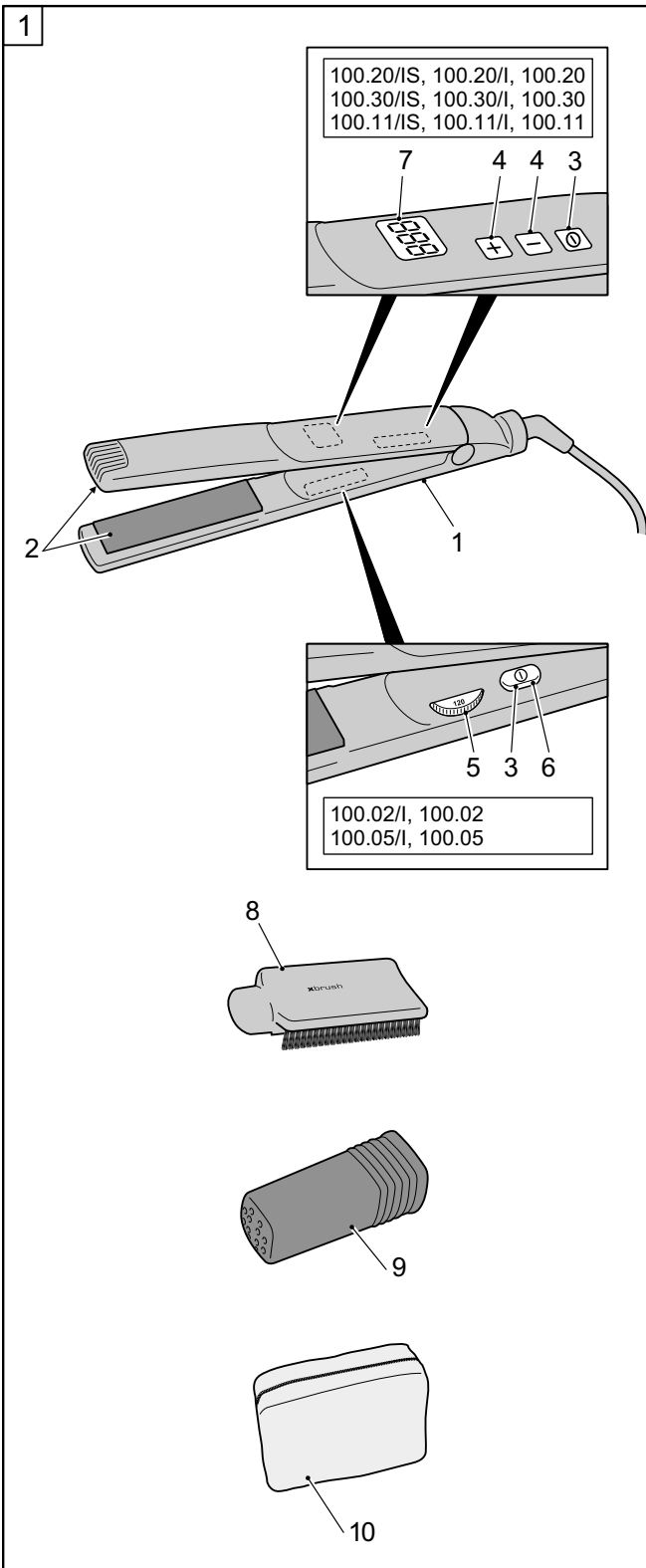

Mod. Nr.

Date of purchase Kaufdatum Date d'achat Data d'acquisto Fecha de adquisición Datum aankoop Data de compra Innkøpsdato	Ostopřívámäärä Købsdato Eladás dátuma Datum prodeje Data cumpărării Data zakupu Ημερομηνία αγοράς Satn alma tarihi כתב אחריות	Datum nabavke Datum nákupu Дата на закупуване Дата покупки Дата покупки تاریخ الشراء تاریخ خرید
--	---	---

Name and full address of purchaser
Name und vollständige Anschrift des Käufers
Nom et adresse complète de l'acheteur
Nome e indirizzo completo dell'acquirente
Nombre y dirección completa del comprador
Naam en adres van de consument
Nome e endereço do cliente
Kjøperens fullstendige navn og adresse
Køperens namn och fullständig adress
Ostajan nimi ja täydellinen osoite
Køberens fulde navn og adresse
Vevő neve és teljes címe
Jméno a adresa zákazníka
Numele i adresa completă a cumpărătorului
Nazwiško oraz polny adres kupujúcego
Όνομα, επώνυμο και πλήρης διεύθυνση του αγοραστή
Alcimin tam ismi ve adresi
תאריך קניה
Ime i adresa dobavljača
Meno a celá adresa kupujúceho/zákazníka
Име, фамилия и пълен адрес на купувача
Прізвище, ім'я, по батькові і повна адреса покупця
Фамилия/имя и полный адрес покупателя
اسم المشتري وعنوانه الكامل
نام و نشانی کامل خریدار

Service Centers

CH VALERA - Service
Via Ponte Lavaggio, 9
6853 Ligornetto / Mendrisio

Other countries www.valera.com/service

OPERATING INSTRUCTIONS - Original instructions

(Type 100.20/IS, 100.20/I, 100.20, 100.30/IS, 100.30/I, 100.30, 100.11/IS, 100.11/I, 100.11, 100.02/I, 100.02, 100.05/I, 100.05)

Read these instructions carefully before using the appliance - Available also on www.valera.com

CAUTION

- Important: In order to guarantee additional protection, it is recommended that a differential breaker with an intervention current not greater than 30 mA is installed in the electrical system which feeds the device. For further information, contact a qualified electrician.
- Make sure the unit is perfectly dry before using it.
-  • **WARNING:** Do not use this appliance near bathtubs, showers, basins or other vessels containing water.
- This appliance can be used by children from 8 years of age and over, and by persons with limited physical, sensory or mental abilities or who lack the relevant experience and knowledge, if they are suitably supervised or have been educated to use the appliance safely and made aware of the associated risks.
- Do not allow children to play with the appliance.
- Children must not perform cleaning and maintenance procedures unless supervised.
- Prevent the hot surface on the unit from coming into contact with the face, neck or any other parts of the body. Use the unit, holding it by the handgrip and when changing the accessories hold them by the plastic guards.
- Allow the metal parts to cool down before touching them.
- If the supply cord is damaged, it must be replaced by the manufacturer, its service agent or a similarly qualified person in order to avoid a hazard. Do not use your unit if it is not working properly. Do not try to repair this electrical unit yourself, rather contact an authorized technician.
- When the appliance is used in a bathroom, unplug it after use since the proximity of water presents a hazard even when the appliance is switched off.
- Only connect this unit to alternating current and check that the mains supply voltage corresponds to that indicated on the unit.
- **Never immerse this unit in water or other liquids.**
- **Do not put this unit down where it could fall into water or other liquids.**
- **Do not try to pull any electrical appliance out when it has fallen into water - disconnect the plug from the power socket immediately.**
- **Make sure the unit is perfectly dry before using it.**
- Do not put the appliance on heat sensitive surfaces during use.
- After use always switch the unit off and remove the plug

from the power supply socket. Do not pull on the wire to remove the plug from the power supply socket. Do not pull the plug out of the power supply socket when your hands are wet.

- Always allow the unit to cool before putting it away and never wrap the cord around the unit.
- Check that the cord has not been damaged from time to time.
- Prevent the cord from coming into contact with the metal parts while these are still hot.
- Use the unit on dry hair.
- Do not use this unit on wigs that have synthetic hair.
- The elements used to pack the unit (plastic bags, cardboard box, etc.) must be kept out of reach of children as they are a potential danger to them.
- This unit must only be used for the purposes for which it is expressly intended. Any other use is to be considered improper and therefore dangerous. The manufacturer accepts no responsibility for damage caused by improper or erroneous use.
- Do not use hair spray while the unit is running.
- Keep the plates clean and free of dust, hair spray, styling gel, etc.
- To avoid dangerous overheating, it is advisable to unwind the entire length of the cord.
- The A-weighted sound pressure level of the hair straighteners for professional use is below 70 dB(A).
- Designation of the appliance (see technical product specifications)

HAND-HELD HAIR STRAIGHTENER FOR PROFESSIONAL USE

OPERATING INSTRUCTIONS

PARTS

1. Appliance
2. Straightening plates
3. ON-OFF switch
4. Temperature adjustment controls (Type 100.20/IS, 100.20/I, 100.20, 100.30/IS, 100.30/I, 100.30, 100.11/IS, 100.11/I, 100.11)
5. Temperature selector (Type 100.02/I, 100.02, 100.05/I, 100.05)
6. Indicator light (Type 100.02/I, 100.02, 100.05/I, 100.05)
7. Display (Type 100.20/IS, 100.20/I, 100.20, 100.30/IS, 100.30/I, 100.30, 100.11/IS, 100.11/I, 100.11,)
8. X'Brush accessory (for models supplied with this accessory)
9. Thermocap accessory
10. Heat-resistant carry pouch (for models supplied with this accessory)



Fig. 8.

Switching the appliance on and off

Type 100.20/IS, 100.20/I, 100.20, 100.30/IS, 100.30/I, 100.30, 100.11/IS, 100.11/I, 100.11, 100.02/I, 100.02, 100.05/I, 100.05

To switch the appliance on, simply plug it in to an electrical socket, then press and hold the ON-OFF switch (fig. 1, ref. 3) for one second. To switch it off, press and hold the ON-OFF button (fig. 1, ref. 3) for one second again and remove the plug from the socket.

Temperature settings

Type 100.20/IS, 100.20/I, 100.20, 100.30/IS, 100.30/I, 100.30, 100.11/IS, 100.11/I, 100.11

To select the operating temperature, switch on the appliance and press the "+" or "-" control (fig. 1, ref. 4) until the display (fig. 1, ref. 7) shows the desired temperature.

Different temperatures may be selected for different hair types at intervals of 10°C, from a minimum of 120°C to a maximum of 230°C.

After the selected value has been blinking for a few seconds, the display (fig. 1, ref. 7) will show the actual temperature of the straightening plates (fig. 1, ref. 2). When the temperature of the straightening plates is lower than 110°, 3 dashes flash on the display.

Wait for the selected temperature to be reached, then begin styling the hair.

Type 100.02/I, 100.02, 100.05/I, 100.05

Select the desired temperature using the corresponding wheel (fig. 1, ref. 5); when the LED (fig. 1, ref. 6) stops blinking, the appliance is ready to use.

AUTOMATIC DEACTIVATION OF SAFETY and "HOT" FUNCTION

The appliance automatically switches off 60 minutes after it was switched on:

- in 100.20/IS, 100.20/I, 100.20, 100.30/IS, 100.30/I, 100.30, 100.11/IS, 100.11/I, 100.11 models, 5 minutes before automatic deactivation, the display (fig. 1, ref. 7) shows the temperature and the text "off" alternately.

When 60 minutes have elapsed, if the power button (fig. 1, ref. 3) has not been pressed again, the straightening plates (fig. 1,

ref. 2) will begin to cool down; the text "Hot" appears on the display and remains visible until the metal plates reach a lower temperature which will not result in burns on contact with the skin. - in 100.02/I and 100.02, 100.05/I and 100.05 models, 5 minutes before automatic deactivation, the LED (fig. 1, ref. 6) blinks very slowly. When 60 minutes have elapsed, if the power button (fig. 1, ref. 3) has not been pressed again, the straightening plates (fig. 1, ref. 2) begin to cool and the LED blinks very slowly, until they have reached a lower temperature which will not result in burns on contact with the skin.

MEMORY FUNCTION

In 100.20/IS, 100.20/I, 100.20, 100.30/IS, 100.30/I, 100.30, 100.11/IS, 100.11/I, 100.11 models, when the appliance is switched off, the last temperature setting is stored in the memory and remains active the next time it is switched on.

ION FUNCTION (only models 100.20/IS, 100.20/I, 100.30/IS, 100.30/I, 100.11/IS, 100.11/I, 100.02/I, 100.05/I)

This product also has the "ION" function, which is always active during operation. The appliance produces a flow of negative ions.

The ion generator may emit a slight humming noise, but this is perfectly normal.

What are ions?

Ions are electrically charged particles found in nature. Negatively charged ions help to purify the air by neutralizing the positively charged ions that, by contrast, reduce its quality by retaining in the atmosphere many polluting agents.

An abundance of negatively charged ions can be found after a thunder storm or at the seaside or in the mountains, close to waterfalls and waterways where the feeling of well-being is due to the increased presence of pure, natural, revitalizing air.

Improved hydration of hair

Negatively charged ions help to maintain the proper hydration of your hair.

Conditioning effect on the hair

Improved hydration assists with the conditioning of your hair, has a regenerating effect and makes it softer and easier to comb, with greater volume and shine.

No electrostatic charge or "fly away"

Negatively charged ions help to reduce static electricity, the "fly away" effect and unwanted frizzles.

Important: never leave the appliance unattended when it is turned on.

OPERATING TIPS

- Recommended temperatures:
 - up to 150°C for fine, straight and coloured hair
 - up to 180°C for fine, wavy hair
 - up to 230°C for thick, curly hair
- Hair that has just been washed and dried can be styled better.
- The first few times you use this unit it is advisable to practice on small areas of your hair.

This appliance is designed to smooth, straighten and style your hair, leaving shinier. To use the appliance proceed as follows: let the appliance heat until it reaches the desired temperature. Separate your hair into sections about 5 cm wide. Put one section at a time between the smoothing irons and close the irons by exerting force on the handles.

To obtain a **straightening effect**: slide the irons slowly through your hair from the roots to the ends (fig.4). If necessary repeat this operation until the required effect is created.

To obtain **tight or loose curls** proceed as shown in figures 5, 6, 7.

Let your hair cool before combing or brushing.

Please note: prolonged and repeated use of the appliance at high temperatures may result in a long-term straightened effect. This means each individual hair will struggle to regain its natural wave.

X'BRUSH ACCESSORY (for models supplied with this accessory)

The X'Brush accessory was designed to achieve 3 results in a single action (fig. 3):

1. **DÉTANGLING**: the bristles detangle and guide the hair between the plates for gentler, quicker straightening.
2. **PERFECT STRAIGHTENING**, thanks to the 5 layers of tourmaline ceramic coating the plates.
3. **MAXIMUM SHINE**: the bristles stroke the hair while it is still warm, smoothing the cuticles and eliminating excess heat to straighten kinks.

Fit the accessory to the appliance as illustrated in fig. 2. Proceed as illustrated in fig. 3 and 4.

Important: replace the accessory after use so that the bristles are not crushed or bent, as their shape may be altered.

Thermocap accessory

The ThermoCap accessory (fig. 1, ref. 9) is a silicone protection cap for the straightening plates (fig. 1, ref. 2) providing heat protection for safe and immediate storage after use.

CLEANING AND MAINTENANCE

Always remove the plug from the power socket before beginning to clean the unit!

Let it cool completely before cleaning it.

This unit can be cleaned using a damp cloth, but it must never be immersed in water or any other liquid!

This appliance conforms to European Directives 2014/30/EU, 2014/35/EU, 2011/65/EC, 2009/125/EC and Regulation (EC) No. 1275/2008.



GUARANTEE

VALERA guarantees the appliance you have bought at following conditions:

1. The guarantee conditions for this appliance are as defined by our dealer in the country of sale. In Switzerland and in the countries subject to the European directive 44/99/CE the guarantee period is 24 months for domestic use and 6 months for professional or similar use. The guarantee period starts from the date of purchase as stated on the present guarantee card regularly filled out and stamped by the dealer or on the sale's invoice.
2. The guarantee is applicable only against submission of the present guarantee card or the sale's invoice.
3. The guarantee covers the elimination of all defects arisen during the guarantee period resulting from proven faults in material or workmanship. The elimination of the defects will be made either by repairing the appliance or exchanging it. The guarantee does not cover any damage arising from incorrect connection to the power supply, improper use, breakage, normal wear and non-compliance with the Instructions for Use.
4. All other claims of any nature, including those for eventual damages outside of the appliance, are excluded, unless our liability is legally mandatory.
5. The guarantee service is carried out free of charge; it does not affect the expiry date of the guarantee.
6. The guarantee becomes void if repairs are undertaken by unauthorized persons.

For UK only: this guarantee in no way affects your rights under statutory law.

In case of defect, please return the appliance well packed and together with the guarantee card regularly dated and stamped to one of our Valera Service Centres or to the dealer who will send it to the official importer for the guarantee service.



The symbol  on the product or on its packaging indicates that this product may not be treated as household waste. Instead it shall be handed over to the applicable collection point for the recycling of electrical and electronic equipment. By ensuring this product is disposed of correctly, you will help prevent potential negative consequences for the environment and human health, which could otherwise be caused by inappropriate waste handling of this product. For more detailed information about recycling of this product, please contact your local city office, your household waste disposal service or the shop where you purchased the product.

VALERA is a registered trade mark of Ligo Electric S.A. - Switzerland

BEDIENUNGSANLEITUNG - Originalbedienungsanleitung

Type 100.20/IS, 100.20/I, 100.20, 100.30/IS, 100.30/I, 100.30, 100.11/IS, 100.11/I, 100.11, 100.02/I, 100.02, 100.05/I, 100.05

Bitte lesen Sie die folgende Bedienungsanleitung vor dem Gebrauch des Gerätes aufmerksam durch.

Verfügbar auch auf www.valera.com

SICHERHEITSHINWEISE

- Wichtig: als zusätzlicher Schutz wird die Installation einer Fehlerstromschutzeinrichtung (RCD) mit einem Bemessungsauslösestrom von nicht mehr als 30 mA im Badezimmerstromkreis empfohlen. Lassen Sie sich von Ihrem Elektroinstallateur beraten.
- Stellen Sie sicher, dass das Gerät völlig trocken ist, bevor Sie es benutzen.



- **ACHTUNG:** Benutzen Sie dieses Gerät nicht in der Nähe von Badewannen, Waschbecken oder sonstigen mit Wasser gefüllten Behältern.
- Diese Geräte können von Kindern ab 8 Jahren sowie von Personen mit reduzierten physischen, sensorischen oder mentalen Fähigkeiten oder Mangel an Erfahrung und/oder Wissen benutzt werden, wenn sie beaufsichtigt oder bzgl. des sicheren Gebrauchs des Gerätes unterwiesen wurden und die daraus resultierenden Gefahren verstanden haben.
- Kinder dürfen nicht mit dem Gerät spielen.
- Reinigung und Wartung dürfen nicht durch Kinder durchgeführt werden, es sei denn sie sind beaufsichtigt.
- Vermeiden Sie, heiß gewordene Teile des Geräts mit dem Gesicht, dem Hals oder anderen Körperteilen zu berühren. Fassen Sie das Gerät stets am Handgriff und wechseln Sie die Aufsätze, indem Sie sie an ihrem Kunststoffschutz anfassen.
- Lassen Sie die Metallteile erst abkühlen, bevor Sie sie berühren.
- Verwenden Sie Ihr Gerät nicht, wenn eine Störung aufgetreten ist. Versuchen Sie niemals, das Gerät selbst zu reparieren, sondern wenden Sie sich an einen Techniker. Wenn die Netzanschlussleitung dieses Gerätes beschädigt wird, muss sie durch den Hersteller oder seinen Kundendienst oder eine ähnlich qualifizierte Person ersetzt werden, um Gefährdungen zu vermeiden.
- Wenn das Gerät in einem Badezimmer benutzt wird, ziehen Sie den Netzstecker, wenn Sie es nicht mehr benutzen, da die Nähe von Wasser auch bei ausgeschaltetem Gerät eine Gefahr darstellt.
- Betreiben Sie das Gerät ausschließlich mit Wechselstrom und prüfen Sie, dass die Versorgungsspannung mit der auf dem Gerät angegebenen übereinstimmt.
- **Tauchen Sie das Gerät nicht in Wasser oder andere Flüssigkeiten.**
- **Legen Sie das Gerät nicht an einem Ort ab, von dem es in Wasser oder andere Flüssigkeiten fallen könnte.**
- **Versuchen Sie nicht, ein in Wasser gefallenes Gerät wieder herauszunehmen, bevor Sie nicht den Netzstecker gezogen haben!**
- Legen Sie das eingeschaltete Gerät nicht auf wärmeempfindlichen Oberflächen ab.

- Ziehen Sie nach Gebrauch Ihres Gerätes stets den Netzstecker, wobei Sie nicht an der Geräteschnur ziehen sollten.
- Ziehen Sie den Netzstecker nicht mit nassen Händen aus der Steckdose.
- Lassen Sie das Gerät erst abkühlen, bevor Sie es weglegen und wickeln Sie niemals das Kabel um das Gerät. Kontrollieren Sie von Zeit zu Zeit, dass das Kabel nicht beschädigt ist.
- Vermeiden Sie, dass das Kabel mit noch heißen Metallteilen des Geräts in Berührung kommt.
- Verwenden Sie das Gerät stets auf trockenem Haar.
- Verwenden Sie das Gerät nicht für Perücken aus Kunsthaar.
- Verpackungsteile des Gerätes (Plastiktüten, Kartons, usw.) nicht in Reichweite von Kindern lassen. Sie stellen eine potentielle Gefahr dar.
- Dieses Gerät darf nur für solche Zwecke benutzt werden, für die es eigens entwickelt wurde. Jeder bestimmungsfremde Gebrauch stellt eine potentielle Gefahr dar. Der Hersteller haftet nicht für durch Missbrauch eventuell verursachte Schäden.
- Verwenden Sie keine Sprays, während das Gerät eingeschaltet ist.
- Halten Sie die Platten von Staub, Haarspray, Haargel usw. sauber.
- Strecken Sie das Kabel auf seine ganze Länge aus, da es sonst zu einer gefährlichen Überhitzung kommen kann.
- Der Schalldruckpegel liegt bei den professionellen Glätteisen unter 70 dB (A).
- Gerätebezeichnung (siehe technische Produktdaten)
HAND-HELD HAIR STRAIGHTENER FOR PROFESSIONAL USE
Übersetzung:
HAND-HAARGLÄTTER FÜR PROFESSIONELLEN EINSATZ

GEBRAUCHSANLEITUNG

Geräteteile

1. Gerät
2. Heizplatten
3. ON-OFF Schalter
4. Temperaturregler (Type 100.20/IS, 100.20/I, 100.20, 100.30/IS, 100.30/I, 100.30, 100.11/IS, 100.11/I, 100.11)
5. Temperaturregler (Typ 100.02/I, 100.02, 100.05/I, 100.05)
6. Kontrollleuchte (Type 100.02/I, 100.02, 100.05/I, 100.05)
7. Display (Type 100.20/IS, 100.20/I, 100.20, 100.30/IS, 100.30/I, 100.30, 100.11/IS, 100.11/I, 100.11)
8. Aufsatz X'Brush (für Modelle mit diesem Zubehörteil)
9. Thermocap
10. Hitzefestes Etui (für Modelle mit diesem Zubehörteil)



Abb. 8.

Gerät ein- und ausschalten

Type 100.20/IS, 100.20/I, 100.20, 100.30/IS, 100.30/I, 100.30, 100.11/IS, 100.11/I, 100.11, 100.02/I, 100.02, 100.05/I, 100.05
Um das Gerät einzuschalten, den Stecker in die Steckdose stecken und den ON-OFF-Schalter eine Sekunde lang drücken (Abb. 1, Pos. 3). Zum Ausschalten den ON-OFF-Schalter (Abb. 1, Pos. 3) erneut für eine Sekunde drücken und den Netzstecker ziehen.

Temperaturwahl

Type 100.20/IS, 100.20/I, 100.20, 100.30/IS, 100.30/I, 100.30, 100.11/IS, 100.11/I, 100.11
Zum Einstellen der Betriebstemperatur nach dem Einschalten des Gerätes die Taste "+" oder "-" drücken (Abb. 1, Pos. 4), bis am Display (Abb. 1, Pos. 7) die gewünschte Temperatur angezeigt wird.
Je nach Haartyp lässt sich die Temperatur in 10-Grad-Intervallen zwischen 120 °C und 230 °C einstellen. Der angewählte Wert blinkt für einige Sekunden,

anschließend wird am Display (Abb. 1, Pos. 7) die tatsächliche Temperatur der Heizplatten eingeblendet (Abb. 1, Pos. 2). Wenn die Temperatur der Glätteisen weniger als 110° beträgt, blinken am Display drei Segmente.

Warten Sie, bis das Gerät die angewählte Temperatur erreicht; danach können Sie Ihr stylen.

Typ 100.02/I, 100.02, 100.05/I, 100.05

Stellen Sie die gewünschte Temperatur am Regler ein (Abb. 1, Pos. 5): Wenn die LED nicht mehr blinkt (Abb. 1, Pos. 6), ist das Gerät einsatzbereit.

AUTOMATISCHE SICHERHEITSABSCHALTUNG UND "HOT"-FUNKTION

Das Gerät schaltet sich 60 Minuten nach Einschaltung selbsttätig aus:

- bei den Modellen **100.20/IS, 100.20/I, 100.20, 100.30/IS, 100.30/I, 100.30, 100.11/IS, 100.11/I, 100.11** 5, werden fünf Minuten vor der automatischen Abschaltung am Display (Abb. 1, Pos. 7) abwechselnd die Temperatur und die Anzeige "Off" eingeblendet. Falls nach Ablauf der 60 Minuten die Einschalttaste (Abb. 1, Pos. 3) nicht erneut gedrückt wird, schalten sich die Heizplatten (Abb. 1, Pos. 2) aus und kühlen ab. Am Display wird der Warnhinweis "Hot" eingeblendet, bis die Heizplatten so weit abgekühlt sind, dass beim Berühren keine Verbrennungsgefahr besteht.

- bei den Modellen **100.02/I, 100.02, 100.05/I und 100.05**, blinkt die LED (Abb. 1, Pos. 6) fünf Minuten vor der automatischen Abschaltung sehr langsam. Falls nach Ablauf der 60 Minuten die Einschalttaste (Abb. 1, Pos. 3) nicht erneut gedrückt wird, schalten sich die Heizplatten (Abb. 1, Pos. 2) aus und kühlen ab. Die LED blinkt rasch, bis die Heizplatten so weit abgekühlt sind, dass beim Berühren keine Verbrennungsgefahr besteht.

SPEICHERFUNKTION

Bei den Modellen 100.20/IS, 100.20/I, 100.20, 100.30/IS, 100.30/I, 100.30, 100.11/IS, 100.11/I, 100.11 bleibt die zuletzt eingestellte Temperatur beim Abschalten des Gerätes gespeichert und wird bei der nächsten Einschaltung direkt angewählt.

FUNKTION ION

(nur Mod. 100.20/IS, 100.20/I, 100.30/IS, 100.30/I, 100.11/IS, 100.11/I, 100.02/I, 100.05/I)

Dieses Gerät verfügt über eine Ionenfunktion die bei eingeschaltetem Gerät immer aktiv ist und einen negativen Ionenstrom erzeugt.

Ein leichtes Brummen des Ionen-Generators ist eine normale Erscheinung.

Was sind Ionen?

Ionen sind in der Natur vorhandene elektrisch geladene Teilchen. Die negativ geladenen Ionen helfen die Luft zu reinigen, indem sie die positiv geladenen Ionen unwirksam machen. Positiv geladene Ionen dagegen halten den grössten Teil der sich in der Luft befindenden Schmutzteilchen und tragen deshalb zur Luftverschmutzung bei.

Eine grosse Menge von Ionen mit negativer Ladung gibt es nach einem Gewitter, sowie am Meer oder in den Bergen, in der Nähe von Wasserfällen und Wasserläufen, wo man sich wohl fühlt, weil dort die Luft reiner, natürlicher und erfrischender ist.

Idealer Feuchtigkeitszustand der Haare

Negativ geladene Ionen helfen, dass die Haare ihren lebensnotwendigen Feuchtigkeitsgrad bewahren.

Pflegeeffekt

Der höhere Feuchtigkeitsgrad macht die Pflege der Haare leichter, weil er sie weicher und daher leichter kämmbar macht und ihnen mehr Volumen und Glanz gibt.

Keine elektrostatische Ladung oder hochstehende Haare.

Die Ionen mit negativer Ladung helfen der statische Elektrizität, den „Fly-away-Effekt“ (abstehende Haare) und die Kräuselungen der Haare zu reduzieren.

Wichtig: Lassen Sie das eingeschaltete Gerät niemals unbeaufsichtigt.

NÜTZLICHE TIPPS

- Empfohlene Temperaturen:
 - bis 150 °C für feines, glattes, coloriertes Haar
 - bis 180 °C für feines, gewelltes Haar
 - bis 230 °C für starkes, lockiges Haar
- Die besten Resultate erzielen Sie mit frisch gewaschenem und trockenem Haar.
- Am besten behandeln Sie am Anfang zunächst kleine Haarpartien.

Dieses Gerät ist zum Entkräuseln, Glätten und Stylen Ihres Haares ausgelegt und verleiht ihm seidigen Glanz. Gebrauch: Warten, bis das Gerät die gewünschte Temperatur erreicht hat. Teilen Sie das Haar in ca. 5 cm breite Strähnen. Legen Sie jeweils eine Strähne zwischen die Glättplatten und schließen Sie das Gerät, indem Sie die Griffe fest zusammendrücken.

Ziehen Sie die Platten nun langsam von den Haarwurzeln zu den Haarspitzen hin, um die Strähnen zu glätten. Wiederholen Sie diese Operation ggf. bis zum Erreichen der gewünschten Wirkung.

Die Abbildungen 5, 6 und 7 zeigen, wie das Haar gekräuselt und in Locken gelegt wird.

Lassen Sie das Haar abkühlen, bevor Sie es kämmen oder bürsten.

Wichtig: Der fortgesetzte und wiederholte Gerätegebrauch bei Hochtemperaturen kann einen langfristigen Effekt des Glätteisens bewirken. In diesen Fällen erlangt das Haar seine natürliche Wellung nur allmählich zurück.

X'BRUSH (für Modelle mit diesem Zubehörteil)

Mit dem Aufsatz X'Brush erzielen Sie drei Ergebnisse in einem (Abb. 3):

1. KÄMMEN: Die Borsten kämmen und entwirren das Haar und führen es zwischen die Platten, sodass es sanfter und rasch geglättet wird.
2. PERFEKT GLÄTTEN dank der fünfschichtigen Turmalin-Keramikbeschichtung der Heizplatten.
3. GLÄNZENDES HAAR: Durch ihre sanfte Streichbewegung schließen die Borsten die Deckschicht des noch heißen Haares, wodurch überschüssige Hitze abgeleitet und das Styling fixiert wird.

Bringen Sie den Aufsatz wie in Abb. 2 dargestellt am Gerät an. Gehen Sie wie in Abb. 3 und 4 gezeigt vor.

Achtung: Lagern Sie den Aufsatz nach der Benutzung so, dass die Bürsten nicht gequetscht oder geknickt werden, um eventuelle Verformungen zu verhindern.

Thermocap

Der Thermocap-Aufsatz (Abb. 1, Pos. 9) ist eine Silikon-Schutzkappe für die Glättplatten (Abb. 1, Pos. 2), der Hitzeschutz und damit die sichere Aufbewahrung sofort nach dem Gebrauch gewährleistet.

REINIGUNG UND PFLEGE

Ziehen Sie vor dem Reinigen des Geräts immer den Netzstecker!

Das Gerät vor dem Reinigen abkühlen lassen.

Reinigen Sie das Gerät mit einem feuchten Tuch und tauchen Sie es niemals in Wasser oder andere Flüssigkeiten!

Dieses Gerät erfüllt die Bestimmungen der europäischen Richtlinien 2014/30/EU, 2014/35/EU, 2011/65/EC, 2009/125/EC und der Verordnung (EC) Nr. 1275/2008.



GARANTIEBEDINGUNGEN

VALERA leistet für dieses Gerät – zusätzlich zu der gesetzlichen Gewährleistung des Händlers aus Kaufvertrag - dem Endabnehmer gegenüber eine Garantie zu nachstehenden Bedingungen:

1. Für dieses Gerät gelten die Garantiebedingungen unseres Händlers im Verkaufsland. In der Schweiz und in den Ländern, wo die europäische Verordnung 44/99/CE gilt, beträgt die Garantiezeit 24 Monate bei privatem Gebrauch und 6 Monate bei gewerblichem oder einem solchen gleichzusetzenden Gebrauch. Die Garantiezeit beginnt am Kauftag des Gerätes, der durch die ausgefüllte Garantiekarte oder einen sonstigen Kaufbeleg nachzuweisen ist.
2. Die Garantie wird nur bei Vorlage der Garantiekarte oder eines Kaufbeleges geleistet.
3. Die Garantieleistung umfasst die Behebung aller innerhalb der Garantiezeit auftretenden Mängel des Gerätes, die nachweislich auf Material- oder Fertigungsfehlern beruhen. Die Behebung der Mängel kann nach unserer Wahl durch Instandsetzung oder durch Umtausch des Gerätes erfolgen. Nicht unter Garantie fallen Mängel oder Schäden, die durch nicht vorschriftsmässigen elektrischen Anschluss, durch unsachgemässe Handhabung sowie durch Nichtbeachtung der Gebrauchsanleitung entstanden sind.
4. Weitere Ansprüche irgendwelcher Art, insbesondere solche auf Ersatz ausserhalb des Gerätes entstandener Schäden, sind – soweit die Haftung nicht zwingend gesetzlich angeordnet ist – ausgeschlossen.
5. Die Garantieleistungen werden ohne Berechnung durchgeführt; sie bewirken weder eine Verlängerung noch einen Neubeginn der Garantiezeit.
6. Diese Garantie erlischt bei Eingriff nicht autorisierter Stellen.

Sollten Sie die Garantie in Anspruch nehmen müssen, dann senden Sie bitte das defekte Gerät gut verpackt an eine unserer autorisierten Service-Stellen. Vergessen Sie nicht, unbedingt die Garantiekarte und/oder den Kaufbeleg beizufügen, da ohne diese keine Garantieleistung erfolgen kann.



Das Symbol  auf dem Produkt oder seiner Verpackung weist darauf hin, dass dieses Produkt nicht als normaler Haushaltsabfall zu behandeln ist, sondern an einem Sammelpunkt für das Recycling von elektrischen und elektronischen Geräten abgegeben werden muss. Durch Ihren Beitrag zum korrekten Entsorgen dieses Produktes schützen Sie die Umwelt und die Gesundheit Ihrer Mitmenschen. Umwelt und Gesundheit werden durch falsches Entsorgen gefährdet. Weitere Informationen über das Recycling dieses Produktes erhalten Sie von Ihrem Rathaus, Ihrer Müllabfuhr oder dem Geschäft, in dem Sie das Produkt gekauft haben.

VALERA ist eine eingetragene Schutzmarke der Ligo Electric S.A. - Schweiz

INSTRUCTIONS POUR L'UTILISATION - Instructions originales

Type 100.20/IS, 100.20/I, 100.20, 100.30/IS, 100.30/I, 100.30, 100.11/IS, 100.11/I, 100.11, 100.02/I, 100.02, 100.05/I, 100.05

Lire attentivement les instructions suivantes avant d'utiliser le lisseur.

Disponible aussi sur www.valera.com

CONSEILS DE SECURITE

- Important: pour garantir une protection supplémentaire, il est conseillé d'installer dans l'installation électrique alimentant l'appareil un interrupteur différentiel avec un courant d'intervention ne dépassant pas 30 mA. Contactez votre électrotechnicien de confiance pour tout renseignement complémentaire.
- Vérifiez que l'appareil soit complètement sec avant de l'utiliser
-  • **ATTENTION:** ne pas utiliser cet appareil à proximité de baignoires, de lavabos ou autres récipients contenant de l'eau.
- Il est requis un âge minimum de 8 ans pour l'utilisation de cet appareil. L'utilisation de cet appareil par des personnes aux capacités physiques, sensorielles ou mentales réduites est fortement déconseillée à moins qu'elles soient surveillées ou qu'elles aient été instruites correctement quant à l'utilisation de l'appareil de la part de tiers.
- Le nettoyage et l'entretien de l'appareil ne doivent pas être effectués par des enfants non surveillés.
- Les enfants ne doivent pas jouer avec l'appareil.
- Evitez le contact des surfaces chaudes de l'appareil avec le visage, le cou ou d'autres parties du corps. Maniez l'appareil en le tenant par le manche et remplacez les accessoires en les saisissant du côté des protections en plastique.
- Laissez refroidir les pièces métalliques avant de les toucher.
- N'utilisez pas l'appareil s'il présente des anomalies. N'essayez pas de réparer vous-même l'appareil électrique, adressez-vous à un technicien agréé. Tout cordon d'alimentation endommagé doit être remplacé par le fabricant, son service d'assistance technique ou par une personne ayant une compétence analogue de façon à éviter tout risque.
- En cas d'utilisation de l'appareil dans une salle de bains, le débrancher après utilisation car la présence d'eau dans la même pièce représente un danger, même si l'appareil est éteint.
- Reliez l'appareil à une prise de courant alternatif et contrôlez que la tension de réseau correspond à celle indiquée sur l'appareil.
- **Ne plongez jamais l'appareil dans l'eau ou autres liquides.**
- **Evitez de poser l'appareil en un lieu non à l'abri de l'eau ou d'autres liquides.**
- **Il est interdit de plonger la main dans l'eau pour récupérer l'appareil électrique. Détachez immédiatement la prise de courant.**
- Durant le fonctionnement, ne posez pas l'appareil sur des surfaces sensibles à la chaleur.
- Après l'emploi, éteignez toujours l'appareil et débranchez-le. Ne retirez pas la fiche de la prise de courant en tirant sur le cordon.

- N'enlevez pas la fiche de la prise de courant avec les mains mouillées.
- Laissez toujours l'appareil refroidir avant de le ranger et n'enroulez jamais le cordon autour de l'appareil. Contrôlez périodiquement que le cordon n'est pas endommagé.
- Evitez de mettre le cordon d'alimentation en contact avec les pièces en métal lorsque ces dernières sont encore chaudes.
- Utilisez l'appareil sur des cheveux secs.
- N'utilisez pas l'appareil sur des perruques à cheveux synthétiques.
- Les éléments qui constituent l'emballage de l'appareil (sacs plastique, boîte en carton etc) ne doivent pas être laissés à portée des enfants car ils représentent une source de danger potentiel.
- Cet appareil ne doit être utilisé que pour l'emploi pour lequel il a été expressément conçu. Tout autre usage est impropre et donc dangereux. Le fabricant ne peut être considéré comme responsable des éventuels dommages dérivant d'un usage impropre et erroné.
- N'utilisez pas de laques ou autres produits pour cheveux lorsque l'appareil est en marche.
- Maintenez les plaques propres et exemptes de poussière, aérosols pour cheveux, gels coiffants, etc.
- Pour éviter toute surchauffe dangereuse, il est recommandé de dérouler entièrement le cordon d'alimentation.
- Le niveau de pression sonore des fers à lisser pour usage professionnel est inférieur à 70 dB(A).
- Désignation de l'appareil (voir données techniques du produit)
HAND-HELD HAIR STRAIGHTENER FOR PROFESSIONAL USE
Traduction :
FER À LISSER PORTABLE POUR USAGE PROFESSIONNEL

MODE D'EMPLOI

Composants

1. Appareil
2. Plaques lissantes
3. Interrupteur ON-OFF
4. Commandes de réglage de la température (Type 100.20/IS, 100.20/I, 100.20, 100.30/IS, 100.30/I, 100.30, 100.11/IS, 100.11/I, 100.11)
5. Sélecteur de température (Type 100.02/I, 100.02, 100.05/I, 100.05)
6. Voyant lumineux (Type 100.02/I, 100.02, 100.05/I, 100.05)
7. Afficheur (Type 100.20/IS, 100.20/I, 100.20, 100.30/IS, 100.30/I, 100.30, 100.11/IS, 100.11/I, 100.11)
8. Accessoire X'Brush (pour les modèles dotés de cet accessoire)
9. Accessoire Thermocap
10. Pochette thermorésistante (pour les modèles dotés de cet accessoire)

°C  °F

Fig. 8.

Mise en marche et arrêt de l'appareil

Type 100.20/IS, 100.20/I, 100.20, 100.30/IS, 100.30/I, 100.30, 100.11/IS, 100.11/I, 100.11, 100.02/I, 100.02, 100.05/I, 100.05

Pour allumer l'appareil, introduire la fiche dans la prise de courant et appuyer sur le bouton ON-OFF (fig. 1, réf. 3) pendant une seconde. Pour l'éteindre, appuyer de nouveau sur le bouton ON-OFF (fig. 1, réf. 3) pendant une seconde et débrancher la fiche de la prise de courant.

Sélection de la température

Type 100.20/IS, 100.20/I, 100.20, 100.30/IS, 100.30/I, 100.30, 100.11/IS, 100.11/I, 100.11

Pour sélectionner la température, allumer l'appareil et appuyer

sur les commandes «+» ou «->» (fig. 1, réf. 4) jusqu'à ce que l'afficheur (fig. 1, réf. 7) indique la température souhaitée.

Il est possible de sélectionner différentes températures en fonction du type de cheveux à traiter avec des intervalles de 10°C d'un minimum de 120°C à un maximum de 230°C.

La valeur sélectionnée clignote pendant quelques secondes au bout desquelles l'afficheur (fig. 1, réf. 7) indiquera la température réelle des plaques lissantes (fig. 1, réf. 2). Lorsque la température des plaques lissantes est inférieure à 110°C, trois tirets clignotants apparaissent sur l'afficheur.

Attendre que la température atteigne la valeur sélectionnée et procéder au traitement des cheveux.

Type 100.02/I, 100.02, 100.05/I, 100.05

Sélectionner la température souhaitée à l'aide de la molette prévue à cet effet (fig. 1, réf. 5) : l'appareil est prêt lorsque la led (fig. 1, réf. 6) arrête de clignoter.

EXTINCTION AUTOMATIQUE DE SÉCURITÉ et FONCTION «HOT»

L'appareil s'éteint automatiquement au bout de 60 minutes:

- pour les modèles 100.20/IS, 100.20/I, 100.20, 100.30/IS, 100.30/I, 100.30, 100.11/IS, 100.11/I, 100.11, 5 minutes avant l'extinction automatique, l'afficheur (fig. 1, réf. 7) visualise alternativement la température et le message «off». Si au bout des 60 minutes le bouton d'allumage (fig. 1, réf. 3) n'est pas de nouveau actionné, les plaques lissantes (fig. 1, réf. 2) commencent à se refroidir ; l'afficheur visualise le message «Hot» tant que la température atteinte risque de provoquer des brûlures en cas de contact avec les plaques métalliques.

- pour les modèles 100.02/I, 100.02, 100.05/I et 100.05, 5 minutes avant l'extinction automatique, la led (fig. 1, réf. 6) clignote très lentement. Si au bout des 60 minutes le bouton d'allumage (fig. 1, réf. 3) n'est pas de nouveau actionné, les plaques lissantes (fig. 1, réf. 2) commencent à se refroidir et la led clignote rapidement tant que leur température risque de provoquer des brûlures en cas de contact.

FUNCTION MÉMOIRE

Sur les modèles 100.20/IS, 100.20/I, 100.20, 100.30/IS, 100.30/I, 100.30, 100.11/IS, 100.11/I, 100.11, la dernière température configurée avant l'extinction de l'appareil restera mémorisée jusqu'au prochain allumage.

FUNCTION ION (uniquement pour les modèles 100.20/IS, 100.20/I, 100.30/IS, 100.30/I, 100.11/IS, 100.11/I, 100.02/I, 100.05/I)

Cet appareil dispose de la fonction "ION" toujours active tant que l'appareil est en marche. L'appareil produit un flux de ions négatifs.

Un bourdonnement léger du générateur d'ions est un phénomène normal.

Que sont les ions?

Les ions sont des particules chargées électriquement présentes dans la nature. Les ions chargés négativement aident à purifier l'air en neutralisant les ions chargés positivement qui, au contraire, contribuent à sa détérioration en retenant dans l'atmosphère une grande partie des agents polluants.

On relève une grande abondance d'ions avec charge négative après un orage ou bien à la mer ou à la montagne, à proximité de cascades et de cours d'eau, où l'on ressent des sensations de bien-être car l'air y est plus pur, naturel, revitalisant.

Meilleure hydratation des cheveux

Les ions avec charge négative aident à préserver la juste hydratation des cheveux.

Effet baume sur les cheveux

L'hydratation favorise le conditionnement de vos cheveux; elle a un effet régénérant et les rend plus doux et faciles à peigner, plus volumineux et plus brillants.

Pas de charge électrostatique ou «fly away»

Les ions avec charge négative aident à réduire l'électricité statique et l'effet «fly away» des cheveux (cheveux frisés) et les ondulations.

Important:

ne laissez jamais l'appareil sans surveillance lorsqu'il est allumé.

CONSEILS POUR L'EMPLOI

- Températures conseillées:
jusqu'à 150°C pour cheveux fins, lisses et colorés
jusqu'à 180°C pour cheveux fins et ondulés
jusqu'à 230°C pour cheveux épais et frisés
- Les cheveux propres et secs permettent d'obtenir les meilleures coiffures.
- Lorsque vous utilisez l'appareil pour la première fois, exercez-vous sur quelques mèches et non sur toute la chevelure.

Cet appareil a été étudié spécialement pour défriser, lisser et mettre en plis vos cheveux en leur donnant un aspect brillant. Avant d'utiliser l'appareil attendre qu'il ait atteint la température désirée. Séparer les cheveux en mèches de 5 cm environ de large. Placez une mèche à la fois entre les plaques lissantes et les refermer en serrant fortement le manche d'une main.

Pour obtenir un **effet lissant**, faites glisser lentement les plaques sur les cheveux en partant de la racine jusqu'aux pointes (fig. 4). Si cela est nécessaire, répétez l'opération jusqu'à l'obtention de l'effet désiré.

Pour **friser les cheveux ou réaliser de belles boucles**, suivez l'exemple des figures 5, 6 et 7.

Laissez les cheveux refroidir avant de les peigner ou de les brosser.

Important: l'effet lissant de la plaque peut persister à long terme si on utilise de façon prolongée et répétée l'appareil à haute température. Dans ce cas, les cheveux reprennent difficilement leur mouvement naturel.

Accessoire X'BRUSH (pour les modèles dotés de cet accessoire)

L'accessoire X'Brush a été conçu pour obtenir 3 résultats en un seul geste (fig. 3) :

1. DÉMÊLAGE: les soies démêlent et guident les cheveux jusqu'à leur passage entre les deux plaques pour un lissage plus délicat et rapide.
2. LISSAGE PARFAIT grâce aux 5 couches de revêtement céramique tourmaline des plaques.
3. BRILLANCE OPTIMALE: les soies caressent les cheveux encore chauds en fermant la cuticule et en éliminant la chaleur excessive pour fixer la coiffure.

Monter l'accessoire sur l'appareil comme indiqué sur la fig. 2. Suivre les indications des fig. 3 et 4.

Attention: ranger l'accessoire sans écraser ni plier les soies afin d'éviter qu'elles ne se déforment.

Accessoire Thermocap

L'accessoire Thermocap (fig. 1, réf. 9) est un dispositif de protection thermique à utiliser pour fermer les plaques lissantes (fig. 1, réf. 2) avant de ranger l'appareil.

NETTOYAGE ET ENTRETIEN

Débranchez l'appareil avant de le nettoyer !

Le laisser refroidir avant de le nettoyer.

Vous pouvez nettoyer votre appareil à l'aide d'un chiffon humide, mais ne l'immergez jamais dans de l'eau ni dans tout autre liquide !

Cet appareil est conforme aux directives européennes 2014/30/EU, 2014/35/EU, 2011/65/EC, 2009/125/EC et au règlement (CE) N. 1275/2008.



GARANTIE

VALERA garantit l'appareil que vous venez d'acheter aux conditions suivantes:

1. Les conditions de garantie applicables sont celles qui sont définies par notre distributeur officiel dans le pays d'achat. En Suisse et dans les pays où la directive européenne 44/99/CE est en vigueur, la période couverte par la garantie est de 24 mois pour un usage domestique et de 6 mois pour un usage professionnel ou assimilé. La période de garantie commence à courir à compter de la date d'achat de l'appareil. La date d'achat est la date qui figure sur le présent certificat de garantie dûment rempli et portant de cachet du vendeur ou sur la facture d'achat.
2. La garantie n'est applicable que sous présentation de ce certificat de garantie ou du document d'achat.
3. La garantie couvre l'élimination de tous les défauts s'étant vérifiés lors de la période de garantie dérivant de défauts de matériaux ou de fabrication prouvés. L'élimination des défauts de l'appareil peut s'effectuer soit en le réparant soit en le remplaçant. La garantie ne couvre pas les défauts ni les dommages provoqués par un branchement au réseau électrique non conforme aux normes, par un usage incorrect du produit et par le non-respect des Normes d'Utilisation.
4. Toute autre revendication, de quelque nature que ce soit, est exclue, en particulier celle concernant le remboursement d'éventuels dommages en dehors de l'appareil, à l'exception de l'éventuelle responsabilité expressément définie par les lois en vigueur.
5. Le service de garantie est réalisé gratuitement. Il ne représente pas une prolongation ni un nouveau départ de la période de garantie.
6. La garantie échoit si l'appareil est altéré ou réparé par des personnes non autorisées.

En cas de panne, renvoyer l'appareil correctement emballé avec le certificat de garantie correctement daté et timbré par le vendeur à l'un de nos Centres d'Assistance agréés ou au magasin d'achat qui l'enverra à l'importateur officiel pour la réparation sous garantie.



Le symbole  sur le produit ou son emballage indique que ce produit ne peut être traité comme déchet ménager. Il doit être remis au point de collecte prévu à cet effet (collecte et recyclage du matériel électrique et électronique). En procédant à la mise à la casse réglementaire de l'appareil, nous préservons l'environnement et notre sécurité, s'assurant ainsi que les déchets seront traités dans des conditions appropriées. Pour obtenir plus de détails sur le recyclage de ce produit, veuillez prendre contact avec les services de votre commune ou le magasin où vous avez effectué l'achat.

VALERA est une marque enregistrée par Ligo Electric S.A. - Suisse

ISTRUZIONI PER L'USO - Istruzioni originali

Type 100.20/IS, 100.20/I, 100.20, 100.30/IS, 100.30/I, 100.30, 100.11/IS, 100.11/I, 100.11, 100.02/I, 100.02, 100.05/I, 100.05

Leggere attentamente queste istruzioni prima di utilizzare l'apparecchio - Disponibili anche su www.valera.com

AVVERTENZE DI SICUREZZA

- **Importante:** Per garantire una protezione supplementare, si consiglia di installare nell'impianto elettrico con il quale viene alimentato l'apparecchio un interruttore differenziale con una corrente di intervento non superiore a 30 mA. Per maggiori informazioni rivolgersi all'elettrotecnico di fiducia.
- Assicurarsi che l'apparecchio sia perfettamente asciutto prima di utilizzarlo.
-  • **ATTENZIONE:** Non utilizzare questo apparecchio in prossimità di vasche da bagno, lavelli o altri recipienti che contengano acqua.
- Il presente apparecchio può essere utilizzato dai bambini a partire da 8 anni di età e da persone dalle ridotte capacità fisiche, sensoriali o mentali, oppure con mancanza di esperienza e di conoscenza se si trovano sotto adeguata sorveglianza, oppure se sono stati istruiti circa l'uso dell'apparecchio in modo sicuro e se si rendono conto dei pericoli correlati.
- I bambini non devono giocare con l'apparecchio.
- Le operazioni di pulizia e di manutenzione non devono essere effettuate dai bambini senza sorveglianza.
- Evitare il contatto delle superfici calde dell'apparecchio con il viso, il collo o con altre parti del corpo. Maneggiare l'apparecchio tenendolo per l'impugnatura e sostituire gli accessori tenendoli per le relative protezioni in plastica.
- Fate raffreddare le parti metalliche prima di toccarle.
- Non utilizzare il vostro apparecchio se presenta un'anomalia. Non cercare di riparare l'apparecchio elettrico da soli, bensì rivolgersi ad un tecnico autorizzato. Se il cavo di alimentazione è danneggiato, deve essere sostituito dal costruttore o dal suo servizio assistenza tecnica o comunque da una persona con qualifica simile, in modo da prevenire ogni rischio.
- Quando l'apparecchio è usato in un bagno, scollegarlo dall'alimentazione elettrica dopo l'uso, perché la vicinanza all'acqua rappresenta un pericolo anche quando l'apparecchio è spento.
- Collegare l'apparecchio solo a corrente alternata e controllare che la tensione di rete corrisponda a quella indicata sull'apparecchio.
- **Non immergere mai l'apparecchio nell'acqua o in altri liquidi.**
- **Non appoggiare l'apparecchio in un luogo da cui potrebbe cadere nell'acqua o in altro liquido.**
- **Non cercare di recuperare un apparecchio elettrico caduto nell'acqua: staccare subito la spina dalla presa di corrente.**
- Durante il funzionamento non appoggiare l'apparecchio su superfici sensibili al calore.
- Dopo l'uso spegnere sempre l'apparecchio e staccare la spina dalla presa di corrente. Non estrarre la spina dalla presa di corrente tirando il cordone.

- Non estrarre la spina dalla presa di corrente se si hanno le mani bagnate.
- Fare sempre raffreddare l'apparecchio prima di riporlo e non avvolgere mai il cordone intorno all'apparecchio. Periodicamente controllare che il cavo non sia danneggiato.
- Evitare che il cavo venga a contatto con le parti in metallo quando queste sono ancora calde.
- Utilizzare l'apparecchio su capelli asciutti.
- Non utilizzare l'apparecchio su parrucche con capelli di materiale sintetico.
- Prestare attenzione quando si usa l'apparecchio alla massima temperatura.
- Gli elementi che costituiscono l'imballo dell'apparecchio (sacchetti di plastica, scatola di cartone, ecc.) non devono essere lasciati alla portata dei bambini in quanto potenziale fonte di pericolo.
- Questo apparecchio deve essere destinato solo all'uso per il quale è stato espressamente concepito. Ogni altro uso è da considerarsi improprio, quindi pericoloso. Il costruttore non può essere considerato responsabile per eventuali danni derivanti da uso improprio o erraneo.
- Non usare spray per capelli con l'apparecchio in funzione.
- Mantenere le piastre pulite e prive di polvere, spray per capelli, gel fissativi, etc.
- Per evitare un surriscaldamento pericoloso, si raccomanda di svolgere il cavo di alimentazione per tutta la sua lunghezza.
- Il livello di pressione sonora per le piastre stiracapelli per uso professionale è inferiore a 70 dB(A).
- Designazione apparecchio (vedi dati tecnici prodotto)
HAND-HELD HAIR STRAIGHTENER FOR PROFESSIONAL USE
Traduzione:
PIASTRA STIRACAPELLI PORTATILE PER USO PROFESSIONALE

MODALITÀ D'USO

Componenti

1. Apparecchio
2. Piastre stiranti
3. Interruttore ON-OFF
4. Comandi regolazione temperatura (Type 100.20/IS, 100.20/I, 100.20, 100.30/IS, 100.30/I, 100.30, 100.11/IS, 100.11/I, 100.11)
5. Selettore temperatura (Type 100.02/I, 100.02, 100.05/I, 100.05)
6. Indicatore luminoso (Type 100.02/I, 100.02, 100.05/I, 100.05)
7. Display (Type 100.20/IS, 100.20/I, 100.20, 100.30/IS, 100.30/I, 100.30, 100.11/IS, 100.11/I, 100.11)
8. Accessorio X'Brush (per i modelli dotati di questo accessorio)
9. Accessorio Thermocap
10. Borsina termoresistente (per i modelli dotati di questo accessorio)

°C ↔ °F

Fig. 8.

Accensione e spegnimento dell'apparecchio

Type 100.20/IS, 100.20/I, 100.20, 100.30/IS, 100.30/I, 100.30, 100.11/IS, 100.11/I, 100.11, 100.02/I, 100.02, 100.05/I, 100.05

Per accendere l'apparecchio inserire la spina nella presa di corrente e premere il pulsante ON-OFF (fig. 1, rif. 3) per un secondo. Per spegnerlo, premere nuovamente il pulsante ON-OFF (fig. 1, rif. 3) per un secondo e disinserire la spina dalla presa.

Selezione temperatura

Type 100.20/IS, 100.20/I, 100.20, 100.30/IS, 100.30/I, 100.30, 100.11/IS, 100.11/I, 100.11

Per selezionare la temperatura d'impiego, dopo aver acceso l'apparecchio, premere i comandi "+" o "-" (fig. 1, rif. 4) fino a quando sul display (fig. 1, rif. 7) non appare la temperatura desiderata.

Si possono scegliere differenti temperature a seconda del tipo di capelli da trattare con intervalli di 10°C da un minimo di 120°C ad un massimo di 230°C.

Dopo che il valore scelto avrà pulsato per qualche secondo, sul display (fig. 1, rif. 7) apparirà la temperatura reale delle piastre stiranti (fig. 1, rif. 2). Quando la temperatura delle piastre stiranti è inferiore a 110° sul display appaiono 3 trattini lampeggianti.

Attendere il raggiungimento della temperatura selezionata e procedere all'operazione di trattamento dei capelli.

Type 100.02/I, 100.02, 100.05/I, 100.05

Selezionare la temperatura desiderata con l'apposita rotella (fig. 1, rif. 5): quando il led (fig. 1, rif. 6) termina di lampeggiare l'apparecchio è pronto per l'utilizzo.

SPEGNIMENTO AUTOMATICO DI SICUREZZA e FUNZIONE "HOT"

L'apparecchio si spegne automaticamente dopo 60 minuti dall'accensione:

- Per i modelli **100.20/IS, 100.20/I, 100.20, 100.30/IS, 100.30/I, 100.30, 100.11/IS, 100.11/I,**

100.11, 5 minuti prima dello spegnimento automatico sul display (fig. 1, rif. 7) appaiono alternate la temperatura e la scritta "off".

Allo scadere dei 60 minuti, se non viene nuovamente attivato il pulsante di accensione (fig. 1, rif. 3), le piastre stiranti (fig. 1, rif. 2) incominciano a raffreddarsi; sul display compare la scritta "Hot" che rimane visibile fino al raggiungimento di una temperatura tale da evitare di scottarsi al contatto con le piastre metalliche.

- per i modelli **100.02/I**, **100.02**, **100.05/I** e **100.05**, 5 minuti prima dello spegnimento automatico, il led (fig. 1, rif. 6) pulsa molto lentamente. Allo scadere dei 60 minuti, se non viene nuovamente attivato il pulsante di accensione (fig. 1, rif. 3), le piastre stiranti (fig. 1, rif. 2) incominciano a raffreddarsi ed il led pulsa velocemente fino a che le piastre stesse non raggiungono una temperatura tale da evitare di scottarsi al contatto con le piastre metalliche.

FUNZIONE MEMORIA

Nei modelli **100.20/IS**, **100.20/I**, **100.20**, **100.30/IS**, **100.30/I**, **100.30**, **100.11/IS**, **100.11/I**, **100.11** allo spegnimento dell'apparecchio rimane memorizzata l'ultima temperatura impostata che rimane impostata alla successiva accensione.

FUNZIONE ION (solo per i modelli 100.20/IS, 100.20/I, 100.30/IS, 100.30/I, 100.11/IS, 100.11/I, 100.02/I, 100.05/I)

Questo prodotto dispone della funzione "ION" sempre attiva durante il funzionamento. L'apparecchio produce un flusso di ioni negativi.

Un leggero ronzio, eventualmente emesso dal generatore di ioni, è da considerarsi normale.

Cosa sono gli ioni?

Gli ioni sono particelle cariche elettricamente presenti in natura. Gli ioni carichi negativamente aiutano a purificare l'aria neutralizzando gli ioni carichi positivamente che, al contrario, contribuiscono al suo deterioramento trattenendo nell'atmosfera gran parte degli agenti inquinanti.

Si rileva una grande abbondanza di ioni con carica negativa dopo un temporale oppure al mare o in montagna in prossimità di cascate e corsi d'acqua dove si percepiscono sensazioni di benessere perché si è presenza di aria più pura, naturale, rivitalizzante.

Migliore idratazione dei capelli

Gli ioni con carica negativa aiutano a preservare la giusta idratazione dei capelli.

Effetto balsamo sui capelli

La migliore idratazione favorisce il condizionamento dei vostri capelli, ha un effetto rigenerante e li rende più morbidi e facili da pettinare, con più volume e lucentezza.

No carica elettrostatica o "fly away"

Gli ioni con carica negativa aiutano a ridurre l'elettricità statica e l'effetto "fly away" dei capelli (capelli rizzati) e le increspature.

Importante:

non lasciare l'apparecchio incustodito durante il suo funzionamento.

CONSIGLI PER L'USO

- Temperature consigliate:
fino a 150°C per capelli fini, lisci, colorati
fino a 180°C per capelli fini, ondulati
fino a 230°C per capelli grossi, ricci
- Capelli appena lavati e asciugati permettono lo styling migliore.
- Le prime volte che si usa l'apparecchio è consigliabile esercitarsi su piccole aree della capigliatura.

Questo apparecchio è stato studiato per raddrizzare e lisciare e mettere in piega i vostri capelli conferendo ad essi maggiore brillantezza. Per utilizzare l'apparecchio operare come segue: lasciare che l'apparecchio raggiunga la temperatura desiderata. Separare i capelli in ciocche di ca. 5 cm di larghezza. Inserire una ciocca alla volta tra le piastre stiranti e richiudere le stesse stringendo con forza i manici. Per ottenere un **effetto lisciante**: fare scivolare lentamente le piastre sui capelli partendo dalla base fino alle punte (fig. 4) senza fermarsi per più di 2 secondi. Se necessario ripetere l'operazione fino al raggiungimento dell'effetto voluto. Per realizzare **ricci e boccoli** seguire l'esempio delle figure 5, 6, 7. Lasciare raffreddare i capelli prima di pettinare o spazzolare.

Importante: con l'uso prolungato e ripetuto dell'apparecchio ad alte temperature l'effetto lisciante della piastra può permanere a lungo. In questi casi il capello fatica a tornare alla sua piega naturale.

Accessorio X'BRUSH (per i modelli dotati di questo accessorio)

L'accessorio X'Brush è stato studiato per ottenere 3 risultati con un'unica azione (fig. 3):

1. **DISTRICARE**: le setole districano e guidano i capelli in entrata tra le piastre per una più delicata e veloce liscatura.
2. **LISCIARE PERFETTAMENTE** grazie ai 5 strati di rivestimento ceramico alla tormalina delle piastre.
3. **MASSIMA LUCENTEZZA**: le setole accarezzano i capelli ancora caldi chiudendo la cuticola ed eliminando il calore in eccesso per fissare la piega.

Montare l'accessorio sull'apparecchio come mostrato in fig. 2. Procedere come mostrato in fig. 3 e 4.

Attenzione: riporre l'accessorio dopo l'uso in modo che le setole non rimangano schiacciate o piegate perché potrebbero subire deformazioni.

Accessorio Thermocap

L'accessorio Thermocap (fig. 1, rif. 9) è una protezione termica da utilizzare per la chiusura delle piastre stiranti (fig. 1, rif. 2) quando l'apparecchio va riposto dopo l'uso.

PULIZIA E MANUTENZIONE

Prima di pulire l'apparecchio staccare sempre la spina dalla presa di corrente!

Lasciare raffreddare l'apparecchio prima di procedere alla sua pulizia.

Potete pulire il vostro apparecchio con un panno umido, ma non immergetelo mai nell'acqua o in qualsiasi altro liquido!

Questo apparecchio è conforme alle direttive europee 2014/30/EU, 2014/35/EU, 2011/65/EC, 2009/125/EC ed al regolamento (EC) N. 1275/2008.



GARANZIA

VALERA garantisce l'apparecchio da Voi acquistato alle seguenti condizioni:

1. Sono valide le condizioni di garanzia stabilite dal nostro distributore ufficiale nel paese di acquisto. In Svizzera e nei paesi dove è in vigore la direttiva europea 44/99/CE il periodo di garanzia è di 24 mesi per un uso domestico e di 6 mesi per un uso professionale o analogo. Il periodo di garanzia parte dalla data di acquisto dell'apparecchio. Come data di acquisto fa stato la data risultante o dal presente certificato di garanzia debitamente compilato e timbrato dal
2. La garanzia copre l'eliminazione di tutti quei difetti insorti durante il periodo di garanzia dovuti a comprovati difetti di materiali o di fabbricazione. L'eliminazione dei difetti dell'apparecchio può avvenire o riparandolo o sostituendo il prodotto stesso. La garanzia non copre difetti o danni causati da allacciamento alla rete elettrica non conforme alle norme, da uso improprio del prodotto come anche da non osservanza delle Norme d'Uso.
3. È esclusa ogni altra rivendicazione di qualsiasi natura, in particolare di risarcimento di eventuali danni al di fuori dell'apparecchio, eccettuata la eventuale responsabilità espressamente stabilita dalle leggi vigenti.
4. Il servizio di garanzia viene eseguito senza addebito; esso non costituisce un prolungamento o un nuovo inizio del periodo di garanzia.
5. La garanzia decade se l'apparecchio viene manomesso o riparato da persone non autorizzate.

In caso di guasto, ritornate l'apparecchio ben imballato e con il certificato di garanzia regolarmente datato e timbrato dal venditore a uno dei nostri Centri Assistenza autorizzati o al Vostro negoziante che provvederà a inviarlo all'importatore ufficiale per la riparazione in garanzia.



Il simbolo  sul prodotto o sulla confezione indica che il prodotto non deve essere considerato come un normale rifiuto domestico, ma deve essere portato nel punto di raccolta appropriato per il riciclaggio di apparecchiature elettriche ed elettroniche. Provvedendo a smaltire questo prodotto in modo appropriato, si contribuisce a evitare potenziali conseguenze negative per l'ambiente e per la salute, che potrebbero derivare da uno smaltimento inadeguato del prodotto. Per informazioni più dettagliate sul riciclaggio di questo prodotto, contattare l'ufficio comunale, il servizio locale di smaltimento rifiuti o il negozio in cui è stato acquistato il prodotto.

VALERA è un marchio registrato della Ligo Electric S.A. - Svizzera

INSTRUCCIONES DE EMPLEO - Instrucciones originales

Tipo 100.20/IS, 100.20/I, 100.20, 100.30/IS, 100.30/I, 100.30, 100.11/IS, 100.11/I, 100.11, 100.02/I, 100.02, 100.05/I, 100.05

Leer atentamente estas instrucciones antes de utilizar el aparato.

Disponibles también en www.valera.com

CONSEJOS DE SEGURIDAD

- Importante: para garantizar una protección suplementaria, se aconseja colocar en la instalación eléctrica de alimentación del aparato, un interruptor diferencial con una corriente de intervención que no supere los 30 mA. Para mayores informaciones, dirigirse al electrotécnico de confianza.
- Antes de usar el aparato, controle que esté bien seco.
-  **ATENCIÓN:** no utilizar este aparato cerca de bañeras, lavabos u otros recipientes que contengan agua.
- Este aparato puede ser utilizado por niños a partir de los 8 años de edad y también por personas con capacidades físicas, sensoriales o mentales reducidas, o carentes de experiencia y de conocimiento, siempre que lo hagan bajo las instrucciones y la vigilancia de una persona que les haya explicado el modo de uso del aparato y los peligros que puede implicar.
- Los niños no deben jugar con el aparato.
- La limpieza y el mantenimiento no deben ser efectuados por los niños sin vigilancia.
- Evite el contacto de las superficies calientes del aparato con el rostro, el cuello u otras partes del cuerpo. Utilice el aparato sujetándolo por la empuñadura y sustituya los accesorios sujetándolos por las correspondientes protecciones de plástico.
- Deje enfriar las partes metálicas antes de tocarlas.
- No utilice el aparato si está averiado. No intente reparar nunca el aparato. Si está averiado, tiene que llevarlo a un centro técnico autorizado. Si el cable de alimentación está dañado, debe ser sustituido por el fabricante o por el servicio de asistencia técnica o por una persona con una calificación similar, para prevenir cualquier riesgo.
- Cuando se utilice el aparato en el baño, desenchúfelo una vez que haya terminado. La proximidad del agua supone un peligro, incluso cuando está apagado.
- Conecte el aparato sólo a corriente alterna y controle que la tensión de red corresponda con la indicada en el mismo.
- **No utilice nunca el aparato en la bañera, la ducha o cerca de un lavabo lleno de agua.**
- **No apoye el aparato en un lugar desde el cual pueda caer dentro de agua u otros líquidos.**
- **No intente agarrar un aparato eléctrico que esté dentro del agua: desenchúfelo inmediatamente de la toma de corriente.**
- Cuando el aparato esté en marcha, no debe apoyarlo sobre superficies sensibles al calor.
- Cuando termine de usar el aparato, apáguelo y desenchúfelo de la toma de corriente. No desenchufe el aparato tirando del cable de corriente.

- No desenchufe el aparato con las manos mojadas.
- Antes de guardar el aparato, déjelo enfriar; no enrolle nunca el cable eléctrico alrededor del aparato. Controle periódicamente que el cable no esté dañado.
- Evite que el cable toque las partes de metal cuando todavía estén calientes.
- Utilice el aparato en cabellos secos.
- No utilice el aparato en pelucas con cabellos sintéticos.
- Los elementos del embalaje del aparato (bolsas de plástico, caja de cartón, etc.) no tienen que dejarse nunca al alcance de los niños ya que son peligrosos.
- Este aparato tiene que destinarse sólo a los usos para los cuales ha sido proyectado. Cualquier otro uso se considerará impropio y, por consiguiente, peligroso. El fabricante no se hace responsable de los posibles daños derivados de un uso impropio o erróneo.
- Se prohíbe usar cualquier tipo de spray con el aparato en marcha.
- Mantenga las planchas bien limpias y sin polvo, spray para cabellos, geles de fijación, etc.
- Para evitar recalentamientos peligrosos, se aconseja desenrollar completamente el cable de alimentación.
- El nivel de presión sonora de las planchas para el cabello para uso profesional es inferior a 70 dB(A).
- Designación del aparato (ver los datos técnicos del producto)
HAND-HELD HAIR STRAIGHTENER FOR PROFESSIONAL USE
Traducción:
PLANCHA PARA EL CABELLO PORTÁTIL PARA USO PROFESIONAL

MODALIDADES DE USO

Componentes

1. Aparato
2. Plancha de alisado
3. Interruptor de encendido/apagado
4. Mandos regulación temperatura (Tipo 100.20/IS, 100.20/I, 100.20, 100.30/IS, 100.30/I, 100.30, 100.11/IS, 100.11/I, 100.11)
5. Selector temperatura (Tipo 100.02/I, 100.02, 100.05/I, 100.05)
6. Indicador luminoso (Tipo 100.02/I, 100.02, 100.05/I, 100.05)
7. Display (Tipo 100.20/IS, 100.20/I, 100.20, 100.30/IS, 100.30/I, 100.30, 100.11/IS, 100.11/I, 100.11)
8. Accesorio X'Brush (para los modelos dotados de este accesorio)
9. Accesorio Thermocap
10. Bolsa termorresistente (para los modelos dotados de este accesorio)

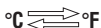

Fig. 8.

Encendido y apagado del aparato

Tipo 100.20/IS, 100.20/I, 100.20, 100.30/IS, 100.30/I, 100.30, 100.11/IS, 100.11/I, 100.11, 100.02/I, 100.02, 100.05/I, 100.05

Para encender el aparato, introducir la clavija en la toma de corriente y pulsar la tecla ON-OFF (fig. 1, ref. 3) un segundo. Para apagarlo, pulsar nuevamente la tecla ON-OFF (fig. 1, ref. 3) un segundo y desconectar la clavija de la toma.

Selección de temperatura

Tipo 100.20/IS, 100.20/I, 100.20, 100.30/IS, 100.30/I, 100.30, 100.11/IS, 100.11/I, 100.11

Para seleccionar la temperatura de uso, después de encender

el aparato, pulsar los mandos "+" o "-" (fig. 1, ref. 4) hasta que en el display (fig. 1, ref. 7) aparezca la temperatura deseada.

Se pueden elegir diferentes temperaturas según el tipo de cabello a tratar, con intervalos de 10°C desde un mínimo de 120°C hasta un máximo de 230°C.

El valor elegido parpadea unos segundos y luego en el display (fig. 1, ref. 7) aparece la temperatura real de las placas (fig. 1, ref. 2). Cuando la temperatura de las placas es inferior a 110°, en el display aparecen 3 segmentos parpadeantes.

Esperar que alcancen la temperatura seleccionada y proceder al tratamiento del cabello.

Tipo 100.02/I, 100.02, 100.05/I, 100.05

Seleccionar la temperatura deseada utilizando la rueda (fig. 1, ref. 5); cuando el led (fig. 1, ref. 6) deja de parpadear, el aparato está listo para el uso.

APAGADO AUTOMÁTICO DE SEGURIDAD y FUNCIÓN "HOT"

El aparato se apaga automáticamente a los 60 minutos del encendido:

- en los modelos 100.20/IS, 100.20/I, 100.20, 100.30/IS, 100.30/I, 100.30, 100.11/IS, 100.11/I, 100.11, 5 minutos antes del apagado automático, en el display (fig. 1, ref. 7) se alternan la temperatura y "off".

Pasados los 60 minutos, si no se vuelve a activar la tecla de encendido (fig. 1, ref. 3), las placas (fig. 1, ref. 2) empiezan a enfriarse; en el display aparece "Hot", que se mantiene visible, hasta alcanzar una temperatura suficientemente baja para no quemarse con las placas metálicas.

- en los modelos 100.02/I, 100.02, 100.05/I y 100.05, 5 minutos antes del apagado automático, el led (fig. 1, ref. 6) parpadea muy lentamente. Pasados los 60 minutos, si no se vuelve a activar la tecla de encendido (fig. 1, ref. 3), las placas (fig. 1, ref. 2) empiezan a enfriarse y el led parpadea rápidamente, hasta alcanzar una temperatura suficientemente baja para no quemarse con las placas metálicas.

FUNCIÓN MEMORIA

En los modelos 100.20/IS, 100.20/I, 100.20, 100.30/IS, 100.30/I, 100.30, 100.11/IS, 100.11/I, 100.11 al apagarse el aparato, en la memoria se conserva la última temperatura programada, que se mantiene activa al encendido siguiente. Si el generador de iones emite un zumbido, esto debe considerarse normal.

FUNCIÓN ION (sólo en los modelos 100.20/IS, 100.20/I, 100.30/IS, 100.30/I, 100.11/IS, 100.11/I, 100.02/I, 100.05/I)

La función "ION" del aparato permanece activada de forma constante durante el funcionamiento, generando un flujo de iones negativos.

Qué son los iones?

Los iones son partículas con carga eléctrica existentes en la naturaleza. Los iones con carga negativa, ayudan a purificar el aire, neutralizando los iones con carga positiva, que en cambio contribuyen a su deterioro, al retener en la atmósfera gran parte de los agentes contaminantes.

Se detecta una gran abundancia de iones con carga negativa tras una tormenta, o a orillas del mar, o en el monte en proximidad de cascadas y cursos de agua, donde se perciben sensaciones de bienestar, porque nos encontramos en presencia de aire más puro, natural y revitalizante.

Mejor hidratación del pelo

Los iones con carga negativa ayudan a preservar la correcta hidratación del pelo.

Efecto suavizante en el pelo

Esta mejor hidratación favorece el acondicionamiento de su pelo, tiene un efecto regenerador y lo hace más suave y fácil de peinar, con más volumen y brillo.

No produce carga electrostática o "fly away"

Los iones con carga negativa ayudan a reducir la electricidad estática y el efecto "fly away" (cabellos erizados) y encrespado del pelo.

Importante:

no deje el aparato sin vigilancia mientras está funcionando

CONSEJOS DE USO

- Temperaturas recomendadas:
 - hasta 150°C para cabellos finos, lacios, teñidos
 - hasta 180°C para cabellos finos y ondulados
 - hasta 230°C para cabellos gruesos y rizados
- Los cabellos recién lavados y secados facilitan el moldeado.
- Cuando utilice el aparato por primera vez, practique en áreas pequeñas de cabellos.

Este aparato se ha diseñado para alisar y moldear el cabello y darle más brillo. Para utilizar el aparato haga lo siguiente: deje que el aparato alcance la temperatura deseada. Separe los cabellos en mechones de 5 cm de anchura. Introduzca un mechón a la vez entre las planchas para alisar y ciérrelas apretando los mangos con fuerza.

Para obtener el **efecto de alisado**, deslice lentamente la plancha por el cabello, desde la raíz hasta las puntas (fig. 4). Si es necesario, repita la operación hasta lograr los resultados deseados.

Para conseguir **rizos y tirabuzones**, siga el ejemplo de las figuras 5, 6 y 7.

Antes de peinar o cepillar los cabellos, déjelos enfriar.

Importante: el uso prolongado y frecuente de la plancha a temperatura alta, aumenta la duración del efecto de alisado. De este modo, el cabello tiene más dificultad para volver a su ondulado natural.

Accesorio X'BRUSH (para los modelos dotados de este accesorio)

El accesorio X'Brush está diseñado para dar 3 resultados con una única acción (fig. 3):

1. **DESENREDAR:** las cerdas desenredan y guían el cabello entre las placas, para un alisado más rápido y delicado.
2. **ALISAR PERFECTAMENTE:** gracias a las 5 capas de revestimiento cerámico con tormalina de las placas.
3. **MÁXIMO BRILLO:** las cerdas acarician el cabello aún caliente cerrando la cutícula y eliminando el exceso de calor para fijar el peinado.

Montar el accesorio en el aparato como indica la fig. 2. Proceder como se indica en las fig. 3 y 4.

Atención: después del uso, guardar el accesorio de modo que las cerdas no queden aplastadas o plegadas, ya que podrían sufrir deformaciones.

Accesorio Thermocap

El accesorio Thermocap (fig. 1, ref. 9) es un dispositivo de protección térmica que se utilizan para el cierre de las placas (fig. 1, ref. 2) en el momento de guardar el aparato después del uso.

LIMPIEZA Y MANTENIMIENTO

Siempre que desee limpiar el aparato, desenchúfelo.

Deje enfriar el aparato antes de limpiarlo.

Limpie el aparato con un paño húmedo. No lo sumerja nunca en agua ni en cualquier otro líquido.

Este aparato es conforme a las directivas europeas 2014/30/EU, 2014/35/EU, 2011/65/EC, 2009/125/EC y al reglamento (EC) N. 1275/2008.



GARANTÍA

VALERA garantiza el aparato que Ud. ha comprado bajo las siguientes condiciones:

1. Son válidas las condiciones de garantía establecidas por nuestro distribuidor oficial en el país de compra. En Suiza y en los países en los que está en vigor la directiva europea 44/99/CE, el periodo de garantía es de 24 meses para uso doméstico y de 6 meses para uso profesional o análogo. El periodo de garantía inicia a partir de la fecha de compra del equipo. Como fecha de compra se entiende la fecha del certificado de garantía debidamente rellenado y sellado o la fecha del documento de compra.
2. La garantía se aplica únicamente presentando este certificado de garantía o el documento de compra.
3. La garantía cubre la eliminación de todos aquellos defectos que han surgido durante el periodo de vigencia de la garantía, ocasionados por defectos comprobados de materiales o de fabricación. Los defectos del aparato se pueden eliminar efectuando la reparación o sustituyendo el producto. La garantía no cubre defectos o daños causados por la conexión a la red eléctrica no conforme con las normas, por el uso impropio del producto o por la inobservancia de las Normas de Uso.
4. No se incluye ningún otro tipo de reivindicación, en particular indemnizaciones de posibles daños que no formen parte del aparato, con excepción de la eventual responsabilidad establecida expresamente por las leyes vigentes.
5. El servicio de garantía se efectúa sin cargo y no constituye un prolongamiento o un nuevo inicio del periodo de garantía.
6. La garantía decae si el aparato se ha alterado, ha sido reparado por personas no autorizadas.

En caso de avería, se debe entregar el aparato bien embalado y con el certificado de garantía regularmente fechado y sellado por el vendedor, a uno de nuestros Centros de Asistencia autorizados o al vendedor, quien se encargará de remitirlo al importador oficial para efectuar la reparación de la garantía.

Como consumidor de este artículo, goza Vd. de los derechos que le reconoce la Ley de Garantías en la Venta de Bienes de Consumo 23/2003 (B.O.E. 11-07-03), en las condiciones que la misma establece. Recuerde que la fecha acreditada mediante el documento de compra, inicia el periodo de dos años previsto en la Ley.



El símbolo  en el producto o en su embalaje indica que este producto no se puede tratar como desperdicios normales de hogar. El producto con este indicativo se debe entregar en el punto de recolección de equipos eléctricos y electrónicos para reciclaje. Al asegurarse de que este producto se desecha correctamente, usted ayudará a evitar posibles consecuencias negativas para el medio ambiente y la salud pública, lo cual podría ocurrir si este producto no se recicla de forma adecuada. Para obtener información más detallada sobre el reciclaje de este producto, póngase en contacto con la administración pública de su ciudad, servicio de desechos del hogar o bien con la tienda o distribuidor donde lo compró.

VALERA es una marca registrada de Ligo Electric S.A. - Suiza

GEBRUIKSAANWIJZING - Oorspronkelijke gebruiksaanwijzing

Type 100.20/IS, 100.20/I, 100.20, 100.30/IS, 100.30/I, 100.30, 100.11/IS, 100.11/I, 100.11, 100.02/I, 100.02, 100.05/I, 100.05

Lees deze aanwijzingen aandachtig door, voordat u het apparaat gebruikt.

Ook beschikbaar op www.valera.com

VEILIGHEIDSVOORSCHRIFTEN

- Belangrijk: om extra veiligheid te verzekeren, wordt aangeraden om in de elektrische installatie die zorgt voor de stroomtoevoer van het toestel een differentieelschakelaar te installeren met een onderbrekingsstroom die niet hoger is dan 30 mA. Voor meer informatie hieromtrent, neem contact op met uw vertrouwde elektricien.
- Controleer voor gebruik van het apparaat of het goed droog is.
-  • **LET OP:** gebruik dit apparaat niet in de buurt van badkuipen, wastafels of andere houders met water.
- Dit apparaat mag worden gebruikt door kinderen vanaf 8 jaar en door personen met beperkte lichamelijke, zintuiglijke of geestelijke vermogens of met weinig ervaring en/of kennis, mits deze personen onder passend toezicht staan of geïnstrueerd zijn over het gebruik van het apparaat en ze zich bewust zijn van de bijbehorende gevaren.
- Kinderen mogen niet met het apparaat spelen.
- De reiniging en het onderhoud mogen niet zonder toezicht door kinderen worden uitgevoerd.
- Zorg ervoor dat de warme delen van het apparaat niet in aanraking komen met het gezicht, de hals of andere delen van het lichaam. Houd het apparaat aan de handgreep vast en pak de accessoires aan de plastic beschermingen vast als u ze vervangt.
- Laat de metalen delen eerst afkoelen voordat u ze aanraakt.
- Gebruik uw apparaat niet als het niet goed functioneert. Probeer het elektrische apparaat niet zelf te repareren, maar wend u tot een erkende technicus. Als het netsnoer beschadigd is, moet het worden vervangen door de fabrikant, de onderhoudsdienst of in elk geval door een persoon met een vergelijkbare kwalificatie om elk risico uit te sluiten.
- Als het toestel in een badkamer wordt gebruikt, moet na gebruik de stekker uit het stopcontact worden genomen, aangezien de aanwezigheid van water altijd gevaar oplevert, zelfs wanneer het toestel is uitgeschakeld.
- Sluit het apparaat alleen aan op wisselstroom en controleer of de netspanning overeenkomt met de spanning die op het apparaat wordt aangegeven.
- **Dompel het apparaat nooit onder in water of andere vloeistoffen.**
- **Leg het apparaat nooit op een plek waar het gemakkelijk in water of andere vloeistoffen kan vallen.**
- **Probeer nooit een elektrisch apparaat dat in water is gevallen, eruit te halen: trek meteen de stekker uit het stopcontact.**
- Plaats het apparaat tijdens het gebruik niet op oppervlakken die niet hittebestendig zijn.
- Schakel het apparaat na gebruik altijd uit en haal de stekker uit het

- stopcontact. Trek niet aan de kabel wanneer u de stekker uit het stopcontact haalt.
- Haal de stekker niet met natte handen uit het stopcontact.
 - Laat het apparaat altijd afkoelen voordat u het opbergt en wikkel het snoer nooit om het apparaat. Controleer regelmatig of de kabel niet beschadigd is.
 - Laat de kabel niet met de metalen delen in aanraking komen als deze nog warm zijn.
 - Gebruik het apparaat met droog haar.
 - Gebruik het apparaat niet bij pruiken met haren van synthetisch materiaal.
 - Houd de verpakkingsmaterialen (plastic zakjes, kartonnen doos, enz.) buiten het bereik van kinderen omdat zij een mogelijke bron van gevaar vormen.
 - Dit apparaat mag uitsluitend gebruikt worden voor de doeleinden waarvoor het uitdrukkelijk is ontworpen. Ieder ander gebruik is oneigenlijk, en dus gevaarlijk. De fabrikant is niet aansprakelijk voor eventuele schade die veroorzaakt wordt door het oneigenlijk of onjuist gebruik.
 - Gebruik geen haarsprays bij een ingeschakeld apparaat.
 - Houd de elementen goed schoon, vrij van stof, haarsprays, haargels, enz.
 - Om gevaar voor oververhitting te voorkomen, raden wij u aan de voedingskabel over de gehele lengte uit te rollen.
 - Het geluidsdrukkniveau voor de stijltangen voor professioneel gebruik is lager dan 70 dB (A).
 - Aanduiding apparaat (zie technische productgegevens)
- HAND-HELD HAIR STRAIGHTENER FOR PROFESSIONAL USE**
Vertaling:
DRAAGBARE STIJLTANG VOOR PROFESSIONEEL GEBRUIK

GEBRUIK

Componenten

1. Apparaat
2. Ontkrulplaten
3. Schakelaar ON-OFF
4. Temperatuurregelknoppen (Type 100.20/IS, 100.20/I, 100.20, 100.30/IS, 100.30/I, 100.30, 100.11/IS, 100.11/I, 100.11)
5. Temperatuurkeuzeschakelaar (Type 100.02/I, 100.02, 100.05/I, 100.05)
6. Controlelampje (Type 100.02/I, 100.02, 100.05/I, 100.05)
7. Display (Type 100.20/IS, 100.20/I, 100.20, 100.30/IS, 100.30/I, 100.30, 100.11/IS, 100.11/I, 100.11)
8. Accessoire X'Brush (voor de modellen met dit accessoire)
9. Accessoire Thermocap
10. Hittebestendig etui (voor de modellen met dit accessoire)

°C  °F

Afb. 8.

Aan- en uitzetten van het apparaat

Type 100.20/IS, 100.20/I, 100.20, 100.30/IS, 100.30/I, 100.30, 100.11/IS, 100.11/I, 100.11, 100.02/I, 100.02, 100.05/I, 100.05

Steek de stekker in het stopcontact en druk één seconde op de ON-OFF-knop (afb. 1, ref. 3) om het apparaat in te schakelen. Druk opnieuw één seconde op de ON-OFF-knop (afb. 1, ref. 3) om het uit te schakelen en haal de stekker uit het stopcontact.

Instellen van de temperatuur

Type 100.20/IS, 100.20/I, 100.20, 100.30/IS, 100.30/I, 100.30, 100.11/IS, 100.11/I, 100.11

Kies na inschakeling van het apparaat de gebruikstemperatuur

door op de bedieningen "+" of "-" (afb. 1, ref. 4) te drukken totdat op het display (afb. 1, ref. 7) de gewenste temperatuur verschijnt.

Afhankelijk van het te behandelen haartype kunnen verschillende temperaturen worden gekozen van minimaal 120°C tot maximaal 230°C met intervallen van 10°C.

Nadat de gekozen waarden enkele seconden heeft geknipperd, verschijnt op het display (afb. 1, ref. 7) de werkelijke temperatuur van de ontkrulplaten (afb. 1, ref. 2). Als de temperatuur van de ontkrulplaten lager is dan 110° verschijnen op het display 3 knipperende streepjes.

Wacht tot de gekozen temperatuur is bereikt en begin met de haarbehandeling.

Type 100.02/I, 100.02, 100.05/I, 100.05

Kies de gewenste temperatuur met het speciale wielje (afb. 1, ref. 5): als de led (afb. 1, ref. 6) stopt met knipperen, is het apparaat klaar voor gebruik.

AUTOMATISCHE VEILIGHEIDSUITSCHAKELING en DE FUNCTIE "HOT"

Het apparaat gaat 60 minuten na de inschakeling automatisch uit.

- bij de modellen **100.20/IS, 100.20/I, 100.20, 100.30/IS, 100.30/I, 100.30, 100.11/IS, 100.11/I, 100.11**, verschijnen 5 minuten voor de automatische uitschakeling op het display (afb. 1, ref. 7) om en om de temperatuur en de melding "off". Als de inschakelknop (afb. 1, ref. 3) na 60 minuten niet opnieuw wordt ingeschakeld, beginnen de ontkrulplaten (afb. 1, ref. 2) af te koelen; op het display verschijnt de melding 'Hot' die zichtbaar blijft totdat een zodanige temperatuur wordt bereikt dat u zich niet meer verbrandt als u de metalen platen aanraakt.

- bij de modellen 100.02/I en 100.02, 100.05/I en 100.05 knippert de led (afb. 1, ref. 6) 5 minuten vóór de automatische uitschakeling erg langzaam. Als de inschakelknop (afb. 1, ref. 3) na 60 minuten niet opnieuw wordt ingeschakeld, beginnen de ontkruiplaten (afb. 1, ref. 2) af te koelen en de led knippert snel totdat de platen een zodanige temperatuur hebben bereikt dat u zich niet meer verbrandt als u de metalen platen aanraakt.

GEHEUGENFUNCTIE

Bij de modellen 100.20/IS, 100.20/I, 100.20, 100.30/IS, 100.30/I, 100.30, 100.11/IS, 100.11/I, 100.11 blijft de laatste ingestelde temperatuur bij uitschakeling van het apparaat in het geheugen opgeslagen. Deze temperatuur wordt bij de volgende inschakeling weer ingesteld.

ION-FUNCTIE (alleen voor de modellen 100.20/IS, 100.20/I, 100.30/IS, 100.30/I, 100.11/IS, 100.11/I, 100.02/I, 100.05/I)

Dit apparaat beschikt over de "ION"-functie die tijdens de werking altijd actief is. Het apparaat produceert een negatieve ionenstroom.

Een zacht gezoem van de ionengenerator is normaal.

Wat zijn dat, ionen?

Ionen zijn elektrisch geladen deeltjes die in de natuur aanwezig zijn. De negatief geladen ionen helpen de lucht te zuiveren door de positieve ionen te neutraliseren, die er juist toe bijdragen de kwaliteit van de lucht te verslechteren doordat ze een groot deel van de verontreinigende deeltjes in de atmosfeer vasthouden. Grote hoeveelheden negatief geladen ionen kunt u waarnemen na een onweersbui, aan zee of in de bergen vlakbij watervallen en riviertjes, waar u een gevoel van welzijn krijgt doordat u zich in zuiverdere, natuurlijkere, revitaliserende lucht bevindt.

Betere hydratatie van het haar

De negatief geladen ionen dragen bij aan een goede hydratatie van het haar.

Balsem-effect op het haar

Een betere hydratatie draagt bij aan een betere verzorging van uw haar, heeft een regenererend effect, maakt het haar zachter en makkelijker doorkambaar en geeft het meer volume en glans.

Geen elektrostatische lading of "fly away"-effect

Door de negatief geladen ionen heeft u minder last van statisch haar en het "fly away"-effect (haar dat recht overeind staat) en gaat het haar minder snel krullen.

Belangrijk:

laat het apparaat als het in werking is gesteld, niet onbewaakt achter.

ADVIEZEN VOOR HET GEBRUIK

- Aanbevolen temperaturen:
 - tot 150°C voor fijn, glad en gekleurd haar
 - tot 180°C voor fijn, golvend haar
 - tot 230°C voor dik, krullend haar
- Net gewassen en gedroogd haar kunnen beter worden in model worden gebracht.
- De eerste keren dat u het apparaat gebruikt, is het raadzaam met kleine haarlokken te oefenen.

Dit apparaat is ontworpen om uw haar recht en glad in model te strijken en het extra mooi te laten glanzen. Om het apparaat te gebruiken gaat u te werk als volgt: laat het apparaat op de gewenste temperatuur komen. Verdeel het haar in lokken van ongeveer 5 cm breed. Steek één lok per keer tussen de elementen en sluit ze door de handgrepen met kracht samen te knijpen.

Om glad haar te verkrijgen, laat u de elementen langzaam vanaf de wortels tot de punten over het haar glijden (fig. 4). Herhaal deze handeling zo nodig totdat u het gewenste resultaat heeft bereikt.

Om krullen of krullende lokken te maken doet u zoals aangegeven in fig. 5, 6 en 7.

Laat het haar afkoelen voordat u het kamt of borstelt.

Belangrijk: bij langdurig en herhaaldelijk gebruik van het apparaat op hoge temperaturen kan het gladmakende effect van de plaat lang voortduren. In deze gevallen vindt het haar zijn natuurlijke model met moeite terug.

Accessoire X'BRUSH (voor de modellen met dit accessoire)

Het accessoire X'Brush is ontworpen om met één handeling 3 resultaten te verkrijgen (afb. 3):

1. ONTWARREN: de borstels ontwarren het haar en voeren het tussen de platen voor zachtere en snellere ontkrulsresultaten.
2. PERFECTE ONTKRULLING dankzij de 5 toermalijnkeramische lagen van de platen.
3. MAXIMALE GLANS: de borstels strijken over het nog hete haar waardoor ze de cuticula sluiten en de overvloedige warmte verwijderen om de coupe te fixeren.

Monteer het accessoire op het apparaat, zoals op afb. 2 is weergegeven. Ga te werk zoals op afb. 3 en 4 is weergegeven.

Let op: plaats het accessoire na gebruik zodanig terug dat de borstels niet samengedrukt of gebogen worden, omdat ze kunnen worden vervormd.

Accessoire Thermocap

Het accessoire Thermocap (afb. 1, ref. 9) is een thermische beveiliging die moet worden gebruikt voor het sluiten van de platen van de stijltang (afb. 1, ref. 2) als het apparaat na gebruik wordt opgeborgen.

REINIGING EN ONDERHOUD

Haal de stekker altijd uit het stopcontact voordat u het apparaat schoonmaakt!

Laat het apparaat goed afkoelen voor u het reinigt.

U kunt uw apparaat met een vochtige doek schoonmaken, maar dompel het nooit onder in water of in een andere vloeistof!

Dit apparaat voldoet aan de Europese richtlijnen 2014/30/EU, 2014/35/EU, 2011/65/EC, 2009/125/EC en aan de verordening (EC) nr. 1275/2008.



GARANTIE

Valera biedt volgende garantievoorwaarden:

1. Van toepassing zijn de garantievoorwaarden die door onze officiële distributeur in het land van aankoop zijn vastgesteld. In Zwitserland en in de landen waar de Europese richtlijn 44/99/CE van kracht is, geldt een garantieperiode van 24 maanden bij huishoudelijk gebruik en van 6 maanden bij professioneel of soortgelijk gebruik. De garantieperiode loopt vanaf de aankoopdatum van het apparaat. De aankoopdatum is de datum die staat op dit volledig ingevulde en door de verkoper gestempelde garantiebewijs of op de aankoopbon.
2. De garantie is enkel van toepassing na voorlegging van het certificaat of het bewijs van aankoop.
3. De garantie dekt het verwijderen van bewezen materiaal- of fabricagefouten, tijdens de garantieperiode. Dit kan gebeuren door reparatie of vervanging van het toestel. De garantie is niet van toepassing in geval van schade door aansluiting op een netwerk dat niet aan de officiële normen voldoet, noch in geval van niet naleven van de gebruiksvoorschriften.
4. Elke andere schadeclaim van welke aard ook is uitgesloten, in het bijzonder terugbetaling van schade veroorzaakt door externe factoren, buiten degenen die uitdrukkelijk bepaald zijn door de van kracht zijnde wetgeving.
5. De garantie-service is gratis. Deze vertegenwoordigt geen enkele verlenging noch vernieuwing van de garantie periode.
6. De garantie vervalt indien het toestel vervalst is of gerepareerd werd door een niet erkende persoon. In geval van defect, gelieve het toestel behoorlijk verpakt, samen met het garantiebewijs (gedateerd en voorzien van de stempel van de verkoper) terug te sturen naar één van de officiële Service Centra, of te bezorgen aan de winkel waar het toestel werd aangekocht. Zij zullen het nodige doen om uw toestel onder garantie te laten herstellen.



Het symbool  op het product of op de verpakking wijst erop dat dit product niet als huisafval mag worden behandeld. Het moet echter naar een plaats worden gebracht waar elektrische en elektronische apparatuur wordt gerecycled. Als u ervoor zorgt dat dit product op de correcte manier wordt verwijderd, voorkomt u mogelijk voor mens en milieu negatieve gevolgen die zich zouden kunnen voordoen in geval van verkeerde afvalbehandeling. Voor meer details in verband met het recyclen van dit product, neemt u het best contact op met de gemeentelijke instanties, het bedrijf of de dienst belast met het verwijderen van huishoudafval of de winkel waar u het product hebt gekocht.

Valera is een geregistreerd handelsmerk van Ligo Electric SA

INSTRUÇÕES DE FUNCIONAMENTO - Instruções originais

Tipo 100.20/IS, 100.20/I, 100.20, 100.30/IS, 100.30/I, 100.30, 100.11/IS, 100.11/I, 100.11, 100.02/I, 100.02, 100.05/I, 100.05

Leia atentamente estas instruções antes de utilizar o aparelho.

Também disponível em www.valera.com

CONSELHOS DE SEGURANÇA

- Importante: para garantir uma protecção suplementar, é aconselhável instalar um interruptor diferencial com uma corrente de actuação não superior a 30 mA na instalação eléctrica que alimenta o aparelho. Para mais informações, dirija-se a um técnico especializado.
- Certifique-se de que o aparelho está devidamente seco antes de o utilizar.
-  **ATENÇÃO:** não utilize este aparelho junto a banheiras, bancas ou outros recipientes que contenham água.
- O presente aparelho pode ser utilizado por crianças a partir de 8 anos de idade e por pessoas com capacidades físicas, sensoriais ou mentais reduzidas, ou sem experiência e conhecimentos, desde que estejam sob vigilância adequada, que tenham sido instruídos acerca da utilização segura do aparelho e que estejam conscientes dos perigos associados.
- As crianças não devem brincar com o aparelho.
- As operações de limpeza e de manutenção não devem ser efectuadas por crianças sem vigilância.
- Evite que a superfície quente da unidade entre em contacto com a cara, pescoço ou quaisquer outras partes do corpo. Utilize a unidade, segurando-a pela pega e, quando mudar acessórios, segure-os pelas protecções plásticas.
- Deixe arrefecer as peças metálicas antes de lhes tocar.
- Não utilize a sua unidade se esta não estiver a funcionar correctamente. Não tente reparar esta unidade eléctrica por si próprio, contactando antes um técnico autorizado. Se o fio eléctrico estiver danificado, deverá ser substituído pelo fabricante, o seu agente de manutenção ou uma outra pessoa igualmente qualificada de modo a evitar situações perigosas.
- Quando o aparelho for usado na casa de banho, desligue-o da ficha após a utilização, uma vez que a proximidade de água representa um perigo mesmo que o aparelho esteja desligado.
- Esta unidade deverá apenas ser ligada a corrente alternada, certificando-se de que a voltagem da fonte de electricidade corresponde à indicada na unidade.
- **Nunca mergulhe esta unidade em água ou outros líquidos.**
- **Não pouse esta unidade em locais onde corra o risco de cair em água ou outros líquidos.**
- **Não tente retirar qualquer aparelho eléctrico que tenha caído à água - desligue de imediato a ficha da tomada eléctrica.**
- Não pouse o aparelho em superfícies sensíveis ao calor durante a sua utilização.
- Após a utilização desligue sempre a unidade e retire a ficha da tomada eléctrica. Não puxe pelo fio para desligar a ficha da

tomada eléctrica. Não desligue a ficha da tomada com as mãos molhadas.

- Deixe sempre a unidade arrefecer antes de a guardar e nunca enrole o fio em volta da unidade.
- Verifique regularmente se o fio não está danificado.
- Evite que o fio entre em contacto com as partes metálicas enquanto estas estiverem quentes.
- Utilize a unidade em cabelo seco.
- Não utilize esta unidade em perucas que contenham cabelo sintético.
- Os elementos utilizados para embalar a unidade (sacos de plástico, caixa de cartão, etc.) devem ser mantidos fora do alcance das crianças pois constituem um perigo potencial para elas.
- Esta unidade deverá apenas ser utilizada para os efeitos para os quais é expressamente destinada. Qualquer outra utilização será considerada inadequada e como tal perigosa. O fabricante não aceita qualquer responsabilidade por danos causados por uma utilização imprópria ou errada.
- Não utilize laca enquanto a unidade estiver em funcionamento.
- Mantenha as placas limpas e livres de pó, laca, gel, etc.
- Para evitar o sobreaquecimento perigoso, recomenda-se desenrolar todo o comprimento do fio.
- O nível de pressão sonora para os alisadores de cabelo para uso profissional é inferior a 70 dB(A).
- Designação do aparelho (ver dados técnicos do produto)

HAND-HELD HAIR STRAIGHTENER FOR PROFESSIONAL USE

Tradução:

ALISADOR DE CABELO PORTÁTIL PARA USO PROFISSIONAL

INSTRUÇÕES DE FUNCIONAMENTO

PEÇAS

1. Aparelho
2. Placas alisadoras
3. Botão LIGADO/DESLIGADO
4. Comandos para regulação da temperatura (Tipo 100.20/IS, 100.20/I, 100.20, 100.30/IS, 100.30/I, 100.30, 100.11/IS, 100.11/I, 100.11)
5. Selector de temperatura (Tipo 100.02/I, 100.02, 100.05/I, 100.05)
6. Indicador luminoso (Tipo 100.02/I, 100.02, 100.05/I, 100.05)
7. Visor (Tipo 100.20/IS, 100.20/I, 100.20, 100.30/IS, 100.30/I, 100.30, 100.11/IS, 100.11/I, 100.11)
8. Acessório X'Brush (para os modelos fornecidos com este acessório)
9. Acessório Thermocap
10. Bolsa termoresistente (para os modelos fornecidos com este acessório)

°C ↔ °F

Fig. 8.

Ligar e desligar o aparelho

Tipo 100.20/IS, 100.20/I, 100.20, 100.30/IS, 100.30/I, 100.30, 100.11/IS, 100.11/I, 100.11, 100.02/I, 100.02, 100.05/I, 100.05

Para ligar o aparelho introduza a ficha na tomada da corrente, e prima o botão ON-OFF (fig. 1, ref. 3) durante um segundo. Para o desligar, prima novamente o botão ON-OFF (fig. 1, ref. 3) durante um segundo e retire a ficha da tomada.

Definições de temperatura

Tipo 100.20/IS, 100.20/I, 100.20, 100.30/IS, 100.30/I, 100.30, 100.11/IS, 100.11/I, 100.11

Para seleccionar a temperatura de utilização, após ter ligado

o aparelho, prima os comandos "+" e "-" (fig. 1, ref. 4) até quando no visor (fig. 1, ref. 7) não aparecer a temperatura desejada.

Podem-se escolher temperaturas diferentes segundo o tipo de cabelo que se deseja tratar, com intervalos de 10°C desde um mínimo de 120°C até um máximo de 230°C.

Após o valor escolhido ter piscado durante alguns segundos no visor (fig. 1, ref. 7), irá aparecer a temperatura real das placas alisadoras (fig. 1, ref. 2). Quando a temperatura das placas alisadoras é inferior a 110° no visor aparecem 3 traçinhos intermitentes.

Espera o alcançar da temperatura seleccionada, e continue com a operação de tratamento dos cabelos.

Tipo 100.02/I, 100.02, 100.05/I, 100.05

Selecione a temperatura desejada com a devida rodela (fig. 1, ref. 5): quando o indicador luminoso (fig. 1, ref. 6) terminar de piscar, o aparelho está pronto a ser utilizado.

DESACTIVAÇÃO AUTOMÁTICA DE SEGURANÇA e FUNÇÃO "HOT"

O aparelho desliga-se automaticamente após 60 minutos do acendimento:

- para os modelos 100.20/IS, 100.20/I, 100.20, 100.30/IS, 100.30/I, 100.30, 100.11/IS, 100.11/I, 100.11, 5 minutos antes da desactivação automática no visor (fig. 1, ref. 7) aparecem alternadamente a temperatura e a escrita "off".

No final dos 60 minutos se não for novamente activado o botão de acendimento (fig. 1, ref. 3), as placas alisadoras (fig. 1, ref. 2) começam a arrefecer; no visor aparece a escrita "Hot" que fica visível até o alcançar da temperatura, para evitar queimaduras ao tocar nas placas metálicas.

- para os modelos 100.02/I, 100.02, 100.05/I e 100.05, 5 minutos antes da desactivação automática, o indicador luminoso (fig. 1, ref. 6) pisca muito lentamente. Com o passar dos 60 minutos, se não for novamente activado o botão de acendimento (fig. 1, ref. 3), as placas alisadoras (fig. 1, ref. 2) começam a arrefecer e o indicador luminoso pisca rapidamente

até as placas não alcancem uma temperatura que evita queimaduras ao entrar em contacto com as placas metálicas.

FUNÇÃO MEMÓRIA

Nos modelos 100.20/IS, 100.20/I, 100.20, 100.30/IS, 100.30/I, 100.30, 100.11/IS, 100.11/I, 100.11 ao desligar o aparelho fica memorizada a última temperatura programada que permanece programada até ao acendimento seguinte.

FUNÇÃO ION (apenas para os modelos 100.20/IS, 100.20/I, 100.30/IS, 100.30/I, 100.11/IS, 100.11/I, 100.02/I, 100.05/I)

Este produto dispõe da função "ION" sempre activa durante o funcionamento. O aparelho produz um fluxo de iões negativos.

Um ligeiro zumbido, eventualmente emitido pelo gerador de iões, deve ser considerado normal.

O que são os iões ?

Os iões são partículas carregadas electricamente presentes na natureza. Os iões carregados negativamente ajudam a purificar o ar, neutralizando os iões carregados positivamente que, pelo contrário, contribuem para a sua deterioração, retendo na atmosfera grande parte dos agentes poluidores. Verifica-se uma grande abundância de iões com carga negativa após um temporal ou na praia ou na montanha, junto a cascatas e cursos de água, onde ocorrem sensações de bem-estar, dado o facto de se estar na presença de ar mais puro, natural, revitalizante.

Melhor hidratação do cabelo

Os iões com carga negativa ajudam a preservar a hidratação correcta do cabelo.

Efeito bálsamo no cabelo

Uma melhor hidratação favorece a suavização do seu cabelo, tem um efeito regenerador e torna-o mais macio e fácil de pentear, deixando-o com mais volume e brilho.

Sem carga electrostática ou "fly away"

Os iões com carga negativa ajudam a reduzir a electricidade estática, o efeito "fly-away" (cabelos em pé) e os cabelos crespos.

Importante:

nunca deixe o aparelho sem vigilância quando estiver ligado.

CONSELHOS PARA A UTILIZAÇÃO

- Temperaturas aconselhadas: até 150°C para cabelos finos, lisos, pintados até 180°C para cabelos finos, ondulados até 230°C para cabelos grossos, encaracolados
- O cabelo acabado de lavar e secar é mais fácil de moldar.
- Nas primeiras vezes que utilizar esta unidade é recomendável testar em pequenas áreas do seu cabelo.

Este aparelho foi concebido para amaciar, alisar e moldar o seu cabelo, deixando-o mais brilhante. Para utilizar o aparelho, siga os seguintes passos: deixe o aparelho aquecer até atingir a temperatura pretendida. Separe o seu cabelo em madeixas de cerca de 5 cm de largura. Coloque uma madeixa de cada vez entre os ferros de alisar e feche-os fazendo força nas pegas.

Para obter um **efeito de alisamento**: faça deslizar os ferros lentamente ao longo do seu cabelo, desde as raízes até às pontas (fig. 4) Se necessário, repita este passo até conseguir obter o efeito desejado.

Para **caracóis apertados ou largos** faça como ilustrado nas figuras 5, 6, 7. Deixe o seu cabelo arrefecer antes de o pentear ou escovar.

Note: a utilização prolongada e repetida do aparelho a altas temperaturas poderá resultar num efeito de alisamento de longo prazo. Isto significa que cada cabelo individual terá dificuldade em voltar a obter a sua ondulação natural.

Acessório X'BRUSH (para os modelos fornecidos com este acessório)

O acessório X'Brush foi estudado para obter 3 resultados com uma única acção (fig. 3):

1. **DESEMBARAÇAR**: as cerdas desembaraçam e levam os cabelos para a entrada entre as placas para um alisamento mais suave e rápido.
2. **ALISA PERFEITAMENTE** graças às 5 camadas das placas com cobertura cerâmica e turmalina.

3. **MUITO BRILHO**: as cerdas acariciam os cabelos ainda quentes, fechando a cutícula e eliminando o calor em excesso de forma a fixar o penteado.

Monte o acessório no aparelho tal como mostrado na fig. 2. Faça tal como mostrado na fig. 3 e 4.

Atenção: volte a colocar o acessório após o ter utilizado de forma a que as cerdas não permaneçam esmagadas ou dobradas, porque podem assim ficar deformadas.

Acessório Thermocap

O acessório Thermocap (fig. 1, ref. 9) é uma proteção térmica a utilizar para o fecho das placas de alisamento (fig. 1, ref. 2) quando o aparelho é pousado após a utilização.

LIMPEZA E MANUTENÇÃO

Retire sempre a ficha da tomada eléctrica antes de começar a limpar a unidade!

Deixe arrefecer completamente antes de limpar.

Esta unidade pode ser limpa usando um pano húmido, mas não deverá nunca ser mergulhada em água ou qualquer outro líquido!

Este aparelho cumpre as Directivas Europeias 2014/30/EU, 2014/35/EU, 2011/65/EC, 2009/125/EC e a Norma (CE) Nº. 1275/2008.



GARANTIA

O fabricante VALERA garante o aparelho desde que observadas as seguintes condições:

1. São válidas as condições de garantia estabelecidas pelo nosso distribuidor oficial no país de aquisição. Na Suíça e nos países em que está em vigor a directiva europeia 44/99/CE, o período de garantia é de 24 meses para uma utilização doméstica e de 6 meses para uma utilização profissional ou análoga. O período de garantia começa a partir da data de compra do aparelho. Como data de compra considera-se válida a data resultante do presente certificado de garantia devidamente preenchido e assinado pelo vendedor ou do documento de compra.
2. A garantia está subordinada à apresentação deste certificado e do documento de compra.
3. A garantia inclui a eliminação de todos as anomalias surgidas durante o seu período de validade resultantes de defeitos de fabricação ou de materiais. A eliminação de tais defeitos comporta a reparação e, se necessário, a substituição do aparelho. A garantia não cobre defeitos e danos causados pela ligação do aparelho numa à rede eléctrica não conforme às normas, pela sua utilização imprópria e pela inobservância das Normas de Utilização.
4. Exclui-se quaisquer outras reivindicações, principalmente de indemnizações de eventuais danos externos ao aparelho, exceptuando-se a responsabilidade expressamente definida nos termos da lei.
5. O serviço de garantia é gratuito e não constitui no seu prolongamento nem no início de um novoperíodo.
6. A garantia decai em caso de reparação ou modificação não autorizada pelo fabricant.

Em caso de avaria, envie o aparelho bem embalado e com o certificado de garantia regularmente datado e carimbado pelo revendedor a um Centro de Assistência autorizado ou ao revendedor que o enviou ao importador que providenciará a reparação.



O símbolo  no produto ou na embalagem indica que este produto não pode ser tratado como lixo doméstico. Em vez disso deve ser entregue ao centro de recolha selectiva para a reciclagem de equipamento eléctrico e electrónico. Ao garantir uma eliminação adequada deste produto, irá ajudar a evitar eventuais consequências negativas para o meio ambiente e para a saúde pública, que, de outra forma, poderiam ser provocadas por um tratamento incorrecto do produto. Para obter informações mais pormenorizadas sobre a reciclagem deste produto, contacte os serviços municipalizados locais, o centro de recolha selectiva da sua área de residência ou o estabelecimento onde adquiriu o produto.

VALERA é marca registada da Ligo Electric S.A. - Suíça

BRUKSANVISNING - Orginale instruksjoner

Type 100.20/IS, 100.20/I, 100.20, 100.30/IS, 100.30/I, 100.30, 100.11/IS, 100.11/I, 100.11, 100.02/I, 100.02, 100.05/I, 100.05

Les denne bruksanvisningen nøye før du bruker apparatet.

Også tilgjengelig på www.valera.com

ADVARSER OM SIKKERHET

- Viktig: for å oppnå en enda bedre sikkerhet anbefales det at man på det elektriske anlegget installerer en differensialbryter som aktiveres ved en strømstyrke på 30 mA. For ytterligere informasjon, henvend deg til forhandleren eller en autorisert elektriker.
- Forsikre deg om at apparatet er helt tørt før du bruker det
-  • **ADVARSEL:** ikke bruk dette apparatet i nærheten av badekar, vaskeservanter eller beholdere som inneholder vann.
- Dette apparatet kan anvendes av barn fra 8 år og oppover og av personer med reduserte fysiske, sensoriske og mentale kapasiteter, eller som mangler erfaring og kjennskap, hvis de overvåkes eller læres opp til å bruke apparatet på en sikker måte og forstår hvilke farer man kan utsettes for.
- Pass på at barn ikke leker med apparatet.
- Rengjøring og vedlikehold må ikke utføres av barn uten tilsyn.
- Pass på at ikke ansiktet, halsen eller andre deler av kroppen kommer i kontakt med varme overflater på apparatet. Når du holder apparatet, skal du alltid holde i håndtaket. Når du skal skifte tilbehør, skal du alltid holde dette i plastbeskyttelsen.
- Pass på at deler av metall er avkjølt før du berører dem.
- Ikke bruk det dersom det er en feil på apparatet. Forsøk aldri å reparere apparatet selv, men henvend deg til en autorisert elektriker. Dersom strømledningen er skadet, må den skiftes ut av produsenten eller serviceavdelingen, eller av en person med tilsvarende kompetanse, slik at man unngår eventuell risiko.
- Når apparatet brukes på badet, må det kobles fra strømmettet etter bruk, da nærheten av vann representerer en fare også når apparatet er slått av.
- Apparatet må kun tilkobles et strømmett med vekselstrøm. Pass på at nettspenningen svarer til den som er oppgitt på apparatet.
- **Dypp aldri apparatet i vann eller andre væsker.**
- **Legg aldri fra deg apparatet på et sted hvor det kan falle ned i vann eller annen væske.**
- **ikke forsøk å ta opp apparatet dersom det er falt ned i vann; ta støpselet umiddelbart ut av stikkontakten.**
- Legg aldri apparatet på varmeømfintlige overflater når det er i bruk.
- Når du er ferdig med å bruke apparatet, skal du slå av apparatet og trekke støpslet ut av stikkontakten. Trekk aldri i ledningen når du skal ta støpslet ut av stikkontakten.

- Trekk aldri støpslet ut av stikkontakten mens du er våt på hendene.
- La alltid apparatet få avkjøle seg før du legger det bort og surr aldri ledningen rundt det. Kontroller regelmessig at ledningen er i god stand.
- Pass på at ikke ledningen kommer i kontakt med deler av metall når disse fortsatt er varme.
- Apparatet skal brukes på tørt hår.
- Bruk ikke apparatet på parykker med hår av syntetisk materiale.
- Vær forsiktig når du bruker apparatet på maksimal temperatur
- Emballasjen (plastposer, kartongesken osv.) kan utgjøre en fare for barn og må oppbevares på et trygt sted.
- Dette apparatet skal kun benyttes på den måten det uttrykkelig er laget for. All annen bruk må regnes som misbruk og medfører fare. Produsenten kan ikke holdes ansvarlig for eventuelle skader som skyldes uhensiktsmessig eller gal bruk.
- Bruk aldri hårspray når apparatet er i funksjon.
- Hold platene rene og frie for støv, hårspray, brylkrem osv.
- For å hindre farlig overoppvarming bør alltid ledningen trekkes helt ut.
- Lydtrykknivået for de profesjonelle rettetingene ligger under 70 dB(A).
- Apparatets betegnelse (se tekniske data for apparatet)
HAND-HELD HAIR STRAIGHTENER FOR PROFESSIONAL USE

Oversettelse:

BÆRBAR RETTETANG TIL PROFESJONELL BRUK

Komponenter

1. Apparat
2. Retteplater
3. PÅ/AV-bryter
4. Temperaturregulering (Type 100.20/IS, 100.20/I, 100.20, 100.30/IS, 100.30/I, 100.30, 100.11/IS, 100.11/I, 100.11)
5. Temperaturvelger (Type 100.02/I, 100.02, 100.05/I, 100.05)
6. Lysindikator (Type 100.02/I, 100.02, 100.05/I, 100.05)
7. Display (Type 100.20/IS, 100.20/I, 100.20, 100.30/IS, 100.30/I, 100.30, 100.11/IS, 100.11/I, 100.11)
8. Tilbehør X'Brush (for modeller utstyrt med dette tilbehøret)
9. Tilbehøret Thermocap
10. Varmebestandig pose (for modeller utstyrt med dette tilbehøret)



Fig. 8.

Slå apparatet på og av

Type 100.20/IS, 100.20/I, 100.20, 100.30/IS, 100.30/I, 100.30, 100.11/IS, 100.11/I, 100.11, 100.02/I, 100.02, 100.05/I, 100.05

For å slå på apparatet setter du støpslet i stikkontakten og trykker på PÅ/AV-knappen (fig. 1, ref. 3) i et sekund. For å slå det av, trykker du om igjen på PÅ/AV-knappen (fig. 1, ref. 3) i et sekund og trekker støpslet ut av stikkontakten.

Valg av temperatur

Type 100.20/IS, 100.20/I, 100.20, 100.30/IS, 100.30/I, 100.30, 100.11/IS, 100.11/I, 100.11

For å velge brukstemperatur etter at apparatet er slått på, trykker du på kontrollene "+" eller "-" (fig. 1, ref. 4) til displayet (fig. 1, ref. 7) viser ønsket temperatur.

Du kan velge forskjellige temperaturer alt etter hårtypen som skal behandles med trinn på 10°C fra minimum 120°C til maksimum 230°C.

Etter at den valgte verdien har pulsert i noen sekunder, på displayet (fig. 1, ref. 7) vises den faktiske temperaturen på retteplatene (fig. 1, ref. 2). Når temperaturen på retteplatene er under 110° vises 3 blinkende streker på displayet.

Vent til valgt temperatur er nådd og start behandlingen av håret.

Type 100.02/I, 100.02, 100.05/I, 100.05

Velg ønsket temperatur med hjulbryteren (fig. 1, ref. 5): Når dioden (fig. 1, ref. 6) slutter å blinke, er apparatet klart til bruk.

AUTOMATISK SIKKERHETSUTKOBLING og "HOT"-FUNKSJON

Apparatet slår seg av automatisk 60 minutter etter at det ble slått på:

- For modellene **100.20/IS, 100.20/I, 100.20, 100.30/IS, 100.30/I, 100.30, 100.11/IS, 100.11/I, 100.11**, 5 minutter før apparatet slås av automatisk vises vekselvis temperaturen og meldingen "off" på displayet (fig. 1, ref. 7). Etter 60 minutter, og dersom på-knappen ikke aktiveres på nytt (fig. 1, ref. 3), begynner retteplatene (fig. 1, ref. 2) å avkjøle seg. På displayet vises meldingen "Hot" som forblir synlig til apparatet når en temperatur som gjør at man kan berøre metallplatene uten å brenne seg.

- For modellene **100.02/I, 100.02, 100.05/I og 100.05**, 5 minutter før apparatet slås av automatisk, pulserer dioden (fig. 1, ref. 6) veldig sakte. Etter 60 minutter og dersom på-knappen ikke aktiveres på nytt (fig. 1, ref. 3),

begynner retteplatene (fig. 1, ref. 2) å avkjøle seg og dioden pulserer hurtig til platene når en temperatur som gjør at man kan berøre metallplatene uten å brenne seg.

MINNEFUNKSJON

På modellene 100.20/IS, 100.20/I, 100.20, 100.30/IS, 100.30/I, 100.30, 100.11/IS, 100.11/I, 100.11, blir den sist innstilte temperaturen lagret til neste gang apparatet slås på.

IONE-FUNKSJON (kun for modellene 100.20/IS, 100.20/I, 100.30/IS, 100.30/I, 100.11/IS, 100.11/I, 100.02/I, 100.05/I)

Dette produktet har funksjonen "ION" som alltid er aktivert under funksjon. Apparatet produserer en strøm av negative ioner. En eventuell svak surrelyd fra iongeneratoren, er helt normalt.

Hva er ioner?

Ioner er elektrisk ladede partikler som finnes i naturen. Negativt ladede ioner hjelper til med å rense luften og nøytralisere de positive ionene som, tvert i mot bidrar til å forverre luften, ved at en stor del av de forurensende stoffene bindes til atmosfæren. Man kan registrere et stort overskudd av negativt ladde ioner etter et tordenvær eller hvis man er ved havet eller på fjellet i nærheten av et fossefall eller et elveløp. Her får man en opplevelse av velvære fordi luften som omgir en er ren, naturlig og opplivende.

Bedre bevaring av fuktigheten i håret

Negativt ladede ioner bidrar til å opprettholde hårets naturlige fuktighet.

Balsamvirkning på håret

På denne måten oppnås en balsameffekt på håret, som gjenopplives og blir mykere og lettere å gre, med mer volum og glans.

Ingen elektrostatisk ladning eller "fly away"

Negativt ladede ioner hjelper til med å redusere statisk elektrisitet og "fly away"-effekt på håret (hår som reiser seg) og krusing.

Viktig:

Ikke etterlat apparatet uten tilsyn når det er i funksjon.

RÅD OM BRUK

- Anbefalte temperaturer:
 - inntil 150°C for fint, glatt, og farget hår
 - inntil 180°C for fint og bølget hår
 - inntil 230°C for tykt og krøllet hår
- Styling utføres lettest på hår som nettopp er nyvasket og tørket.
- De første gangene man bruker apparatet, lønner det seg å øve seg på små områder av frisyren.

Dette apparatet er utviklet for å rette ut, glatte og legge håret ditt, og gi det større glans. Gjør som følger når du bruker apparatet: Vent til apparatet når ønsket temperatur. Del opp håret i lokker som er ca. 5 cm brede. Legg én lokk av gangen mellom retteplatene og lukk disse ved å trykke håndtakene kraftig sammen. For å oppnå en **glattende effekt**: La platene gli sakte over håret fra hodebunnen til tuppene (fig. 4) uten å stoppe i mer enn 2 sekunder. Gjenta om nødvendig prosedyren for å oppnå ønsket effekt.

For å lage **krøller** og **"korketrekere"** følger du eksemplet i figurene 5, 6, 7.

La håret få avkjøle seg før du grer eller børster det.

Viktig: Ved lengre og gjentatt bruk av apparatet på høye temperaturer kan den glattende effekten være svært lenge. I disse tilfellene tar det lang tid før håret får tilbake den naturlige fallen.

Tilbehøret X'BRUSH (for modeller utstyrt med dette tilbehøret)

Tilbehøret X'Brush er utviklet for å oppnå 3 resultater med en eneste handling (fig. 3):

- FLOKELØSENDE: Børsten kjemmer og leder håret inn i platene for å oppnå en delikat og hurtig glattning.
- PERFEKT GLATTING takket være de 5 lagene med keramisk turmalin-belegg på platene.
- MAKSIMAL GLANS: Børsten kjærtegner det fremdeles varme håret, lukker skjellaget og eliminerer overflødig varme for å feste frisyren.

Monter tilbehøret på apparatet som vist i fig. 2. Gå fram som vist i fig. 3 og 4.

Forsiktig: Legg tilbehøret på plass etter bruk slik at bustene ikke klemmes eller brettes, ellers kan de deformeres.

Tilbehøret Thermocap

Tilbehøret Thermocap (fig. 1, ref. 9) er en varmebeskyttelse som du kan til å lukke rettetangen (fig. 1, ref. 2) når apparatet skal legges bort etter bruk.

RENGJØRING OG VEDLIKEHOLD

Før apparatet rengjøres, må alltid støpslet trekkes ut av stikkontakten!

Vent til apparatet er avkjølt før du rengjør det.

Du kan rengjøre apparatet ditt med en fuktig klut, men dypp det aldri ned i vann eller i en annen væske!

Dette apparatet er i samsvar med EU-direktivene 2014/30/EU, 2014/35/EU, 2011/65/EC, 2009/125/EC og EC-forskriften nr. 1275/2008.



GARANTI

VALERA gir garanti for apparatet du ha anskaffet, på følgende vilkår:

- Gyldige garantivilkår er de som er fastsatt av vår offisielle leverandør i det enkelte land. I de land hvor EU-direktivet 44/99/CE gjelder, er garantiperioden på 24 måneder ved privat bruk og 6 måneder ved profesjonell eller tilsvarende bruk. Garantiperioden gjelder fra den dato da apparatet ble anskaffet. Innkjøpsdatoen bevitnes enten av foreliggende garantibevis utfyllt i alle sine deler og stemplet av forhandleren eller av kvitteringen.
- Garantien gjelder kun ved fremleggelse av dette garantibeviset eller kvittering.
- Garantien dekker utbedring av alle de feil som oppstår under garantiperioden og som klart skyldes material- eller produksjonsfeil. Utbedring av apparatets feil kan skje enten ved reparasjon eller ved utskifting av produktet. Garantien dekker ikke feil eller skader som skyldes tilkobling til ikke-forskriftsmessig elektrisk anlegg, gal bruk av produktet og manglende overholdelse av Bruksveiledningen.
- Alle andre typer krav utelukkes, spesielt krav om skadeserstatning som gjelder forhold utenfor apparatet, bortsett fra ved eventuelt ansvar som uttrykkelig er fastsatt av gjeldende lover.
- Garantitjenesten utføres uten omkostninger for kunden. Den medfører ikke noen forlengelse eller start på en ny garantiperiode.
- Garantien forfaller dersom apparatet blir tuklet med eller reparert av uautoriserte personer.

Ved feil returneres apparatet godt innpakket og med garantibevis med dato og stempel fra selgeren til et av våre autoriserte serviceverksteder eller til selgeren, som sørger for å levere det til den offisielle importøren for garantireparasjon.



Symbolen  på produktet eller på emballasjen viser at dette produktet ikke må behandles som husholdningsavfall. Det skal derimot bringes til et mottak for resirkulering av elektrisk og elektronisk utstyr. Ved å sørge for korrekt avhending av apparatet, vil du bidra til å forebygge de negative konsekvenser for miljø og helse som gal håndtering kan medføre. For nærmere informasjon om resirkulering av dette produktet, vennligst kontakt kommunen, renovasjonsselskapet eller forretningen der du anskaffet det.

VALERA er et registrert varemerke for Ligo Electric S.A. - Sveits

BRUKSANVISNING - Originalinstruktioner

Type 100.20/IS, 100.20/I, 100.20, 100.30/IS, 100.30/I, 100.30, 100.11/IS, 100.11/I, 100.11, 100.02/I, 100.02, 100.05/I, 100.05

Läs denna bruksanvisning noggrant innan du börjar använda apparaten.

Finns även på www.valera.com

SAKERHETSANVISNINGAR

- Viktigt: för att garantera extra skydd rekommenderar vi att en differentialströmbrytare som utlöser vid högst 30 mA installeras i det elektriska systemet som apparaten kopplas till. Kontakta en elinstallatör för mer information.
- Kontrollera att apparaten är helt torr innan du använder den.
-  • OBSERVERA: använd inte denna apparat i närheten av badkar, handfat eller andra vattenfyllda kar.
- Denna apparat kan användas av barn från 8 års ålder, och av personer med reducerad fysisk, känslomässig eller mental kapacitet, om dessa är under översyn, eller om de blivit grundligt instruerade om hur apparaten används och kan använda den säkert och förstår de faror som kan uppstå.
- Barn får ej leka med apparaten.
- Ingrepp av rengöring eller underhåll får ej utföras av barn utan uppsyn.
- Se till att apparatens heta ytor inte kommer i kontakt med ansiktet, halsen eller andra delar av kroppen. Håll i handtaget när du hanterar apparaten. Håll i plastskydden på tillbehören när du byter tillbehör.
- Låt delarna i metall svalna innan du vidrör dem.
- Använd inte apparaten om det är något fel på den. Försök aldrig reparera denna elektriska apparat på egen hand, utan vänd dig till en auktoriserad fackman. Om elsladden skadas måste den bytas av tillverkaren eller av en auktoriserad tekniker, eller av tekniker med liknande kvalificering, för att undvika risk för skada.
- Då apparaten används i ett badrum måste stickproppen alltid dras ut ur eluttaget efter användningen. Närheten till vatten utgör en fara även när apparaten är avstängd om den är kopplad till elnätet.
- Apparaten får endast anslutas till växelström. Kontrollera att nätspänningen överensstämmer med spänningen som anges på apparaten.
- **Doppa aldrig apparaten i vatten eller andra vätskor.**
- **Lägg aldrig apparaten på en plats där det finns risk att den faller ned i vatten eller andra vätskor.**
- **Ta aldrig upp en elektrisk apparat som fallit ned i vatten: dra i stället omedelbart ut stickproppen ur eluttaget.**
- Lägg aldrig ner apparaten på värmekänsliga underlag när apparaten är i funktion.
- Stäng alltid av apparaten och dra ut stickproppen ur eluttaget efter användningen. Dra aldrig i elsladden för att dra ut stickproppen ur eluttaget.
- Dra aldrig ut stickproppen ur eluttaget med våta händer.

- Låt alltid apparaten svalna innan du lägger undan den och linda aldrig elsladden runt apparaten. Kontrollera regelbundet att sladden inte är skadad.
- Se till att elsladden inte kommer i kontakt med delarna i metall när dessa är varma.
- Använd apparaten på torrt hår.
- Apparaten får inte användas på peruker med hår i syntetmaterial.
- Var försiktig då du använder apparaten på max temperatur
- Beståndsdelarna som apparatens emballage består av (plastpåsar, kartong, osv.) får inte lämnas inom räckhåll för barn. De kan vara farliga.
- Denna apparat får endast användas för det bruk för vilket den uttryckligen är avsedd. Alla annan användning är att betrakta som olämplig och sålunda farlig. Tillverkaren ansvarar inte för eventuella skador som orsakas av olämplig eller felaktig användning.
- Använd inte hårspray när apparaten är i funktion.
- Håll plattorna rena och se till att det inte finns damm, hårspray, hårgel eller dylikt på dem.
- Rulla ut hela elsladden för att undvika att den överhettas.
- Plattången för yrkesbruk har en ljudtrycksnivå som understiger 70 dB(A).
- Apparatens beteckning (se produktens tekniska data)

HAND-HELD HAIR STRAIGHTENER FOR PROFESSIONAL USE

Översättning:

BÄRBAR PLATTÅNG FÖR YRKESBRUK

BRUKSANVISNING

Delar

1. Apparaten
2. Plattor
3. Strömbrytare ON-OFF
4. Temperaturreglage (Type 100.20/IS, 100.20/I, 100.20, 100.30/IS, 100.30/I, 100.30, 100.11/IS, 100.11/I, 100.11)
5. Temperaturvalsknapp (Type 100.02/I, 100.02, 100.05/I, 100.05)
6. Lysdiod (Type 100.02/I, 100.02, 100.05/I, 100.05)
7. Display (Type 100.20/IS, 100.20/I, 100.20, 100.30/IS, 100.30/I, 100.30, 100.11/IS, 100.11/I, 100.11)
8. Tillbehör X'Brush (på vissa modeller)
9. Tillbehör Thermocap
10. Värmebeständig förvaringspåse (på vissa modeller)

°C ↔ °F

Fig. 8.

Påslagning och avstängning av apparaten

Type 100.20/IS, 100.20/I, 100.20, 100.30/IS, 100.30/I, 100.30, 100.11/IS, 100.11/I, 100.11, 100.02/I, 100.02, 100.05/I, 100.05

För att slå på apparaten, stick in kontakten i ett vägguttag och håll knappen ON-OFF intryckt (fig. 1, ref. 3) under en sekund. För att stänga av den, håll knappen ON-OFF intryckt igen (fig. 1, ref. 3) under en sekund och ta ut kontakten ur vägguttaget.

Välja temperatur

Type 100.20/IS, 100.20/I, 100.20, 100.30/IS, 100.30/I, 100.30, 100.11/IS, 100.11/I, 100.11

För att välja temperatur för användning, slå på apparaten och tryck på knapparna "+" och "-" (fig. 1, ref. 4) tills displayen (fig. 1, ref. 7) visar önskad temperatur. Du kan välja olika temperaturer beroende på hårtyp,

detta i intervaller om 10 °C, från ett minimum på 120 °C till ett maximum på 230 °C.

Då önskat värmevärde blinkat i någon sekund, kommer displayen att visa (fig. 1, ref. 7) den temperatur som plattången har just nu (fig. 1, ref. 2). Då plattångens temperatur är under 110 °C visas på displayen 3 blinkande streck.

Vänta tills vald temperatur uppnåtts innan du börjar hårbehandlingen.

Type 100.02/I, 100.02, 100.05/I, 100.05

Välj temperatur med hjälp av ratten (fig. 1, ref. 5): då lysdioden (fig. 1, ref. 6) slutar att blinka är apparaten redo att användas.

AUTOMATISK SÄKERHETSAVSTÄNGNING och "HOT"-FUNKTION

Apparaten stängs automatiskt av 60 minuter efter påslagning:

- för modellerna 100.20/IS, 100.20/I, 100.20, 100.30/IS, 100.30/I, 100.30, 100.11/IS, 100.11/I, 100.11, 5 minuter innan automatisk avstängning visas i displayen (fig. 1, ref. 7) omväxlande temperaturnivå och texten "off".

Efter de 60 minuterna, om inte startknappen åter trycks in (fig. 1, ref. 3), kommer plattången (fig. 1, ref. 2) att börja svalna; på displayen visas texten "Hot" som förblir synlig tills en temperatur nåtts som gör att du inte längre kan bränna dig på plattången.

- För modellerna 100.02/I, 100.02, 100.05/I och 100.05, 5 minuter innan automatisk avstängning, kommer lysdioden (fig. 1, ref. 6) att blinka mycket sakta. Efter de 60 minuterna, om inte startknappen åter trycks in (fig. 1, ref. 3), kommer plattången (fig. 1, ref. 2) att svalna, och lysdioden blinka snabbt tills tången når en temperatur som gör att du inte längre kan bränna dig på plattången.

MINNESFUNKTION

På modellerna 100.20/IS, 100.20/I, 100.20, 100.30/IS, 100.30/I, 100.30, 100.11/IS, 100.11/I, 100.11 kommer senaste temperatur innan avstängning att kommas ihåg och ställas in vid nästa påslagning.

JON-FUNKTION (endast för modellerna 100.20/IS, 100.20/I, 100.30/IS, 100.30/I, 100.11/IS, 100.11/I, 100.02/I, 100.05/I)

Denna produkt har funktionen "JON" alltid aktiverad under användning. Apparaten producerar en ström av negativa joner. Ett lätt surrande kan komma från jongeneratoren, och är helt normalt.

Vad är joner?

Joner är elektriskt laddade partiklar som finns i naturen. Joner med negativ laddning hjälper till att rena luften genom att de neutraliserar positivt laddade joner som har motsatt effekt och håller kvar en stor del av de förorenande ämnena som finns i luften. Man kan känna av att det finns stora mängder negativt laddade joner efter åskväder, vid havet eller uppe i bergen där det finns vattenfall och vattendrag, genom att man får en känsla av välbefinnande tack vare att luften är renare, naturligare och mer uppfriskande.

Bättre fukthållning i håret

Joner med negativ laddning hjälper dig att få rätt fuktighet i håret.

Balsameffekt på håret

När mer fukt kommer in i ditt hår mår det bättre. Fukten har också en regenererande effekt och gör håret mjukare och mer lättkammat, det får mer volym och blir glansigare.

Ingen statisk elektricitet och inget "flygigt" hår

Joner med negativ laddning bidrar till att hårets statiska elektricitet, flygighet och krusighet minskar.

Viktigt:

Lämna aldrig apparaten obevakad när den är påslagen.

RÅD FÖR ANVÄNDNINGEN

- Rekommenderade temperaturer:
upp till 150 °C för tunt hår, rakt hår, färgat hår
upp till 180 °C för tunt hår, vågigt hår
upp till 230 °C för grovt hår, lockigt hår
- Om håret är nytvättat och torkat får du bättre resultat vid stylingen.
- De första gångerna som apparaten används är det lämpligt att öva på små hårpartier.

Denna apparat är framtagen för att göra ditt hår rakt och slätt och för att du ska kunna styla ditt hår och få det glansigare. För att använda apparaten, gör så här: se till att apparaten når önskad temperatur. Dela upp håret i slingor, cirka 5 cm breda. Sätt in en hårslinga åt gången mellan plattorna och tryck sedan ihop handtagen så att plattorna stängs. För att få **slätt hår**: dra långsamt plattorna genom håret, från rötterna och ner till topparna (fig. 4) utan att stanna mer än 2 sekunder. Upprepa eventuellt tills du får önskad effekt.

För att få **lockar** gör som i exemplet i bilderna 5, 6, 7. Låt håret svalna innan du kammar eller borstar det.

Viktigt: om du använder plattängen länge och ofta vid höga temperaturer kommer effekten att hålla längre. Det blir då allt svårare för ditt hår att återgå till normalt hår.

Tillbehör X'BRUSH (på vissa modeller)

Tillbehör X'Brush har tagits fram för att få 3 resultat på en enda gång (fig. 3):

1. REDA UT: borsten reder ut och för in håret mellan plattorna för snabbare och mer skonsam slätstrykning.
2. PERFECT SLÄTSTRYKNING tack vare de 5 lagren av turmalinkeramisk yta på plattorna.
3. MAXIMAL GLANS: borsten smeker de redan varma hårstråna och stänger fjällen och eliminerar värmen för att fixera läggningen.

Montera tillbehöret på apparaten så som visas i fig. 2. Gör så som visas i fig. 3 och 4.

Varning: ta bort tillbehöret efter användning, så att borsten inte krossas - den kan deformeras.

Tillbehör Thermocap

Tillbehöret Thermocap (fig. 1, ref. 9) är ett värmeskydd som ska användas vid stängning av plattängen (fig. 1, ref. 2) när den läggs undan efter användningen.

RENGÖRING OCH UNDERHÅLL

Dra alltid ur stickproppen ur eluttaget innan du rengör apparaten!

Låt apparaten svalna innan du rengör den.

Apparaten får rengöras med en fuktig trasa, men den får aldrig doppas i vatten eller andra vätskor!

Denna apparat uppfyller kraven i Europadirektiv 2014/30/EU, 2014/35/EU, 2011/65/EC, 2009/125/EC och regelverket (EC) Nr. 1275/2008.



GARANTI

Nedan angivna villkor gäller för den garanti som VALERA ger för den apparat du har köpt:

1. Det är garantivillkoren som fastställts av vår officiella distributör i inköpslandet som gäller. I Schweiz och i länder där europadirektiv 44/99/EG gäller är garantiperioden 24 månader när apparaten används för hushållsbruk och 6 månader när den används för yrkesbruk och liknande. Garantiperioden löper från datum för inköp av apparaten. Som inköpsdatum gäller datumet som resulterar av köpehandlingen eller av detta garantibevis som ska vara ifyllt och stämplat av säljaren.
2. För att garantin ska vara giltig måste detta garantibevis eller köpehandlingen visas upp.
3. Garantin täcker åtgärdande av alla defekter som uppstår under garantiperioden och som beror på påvisade material- eller tillverkningsdefekter. Åtgärdandet av defekterna på produkten kan ske genom reparation eller byte av själva produkten. Garantin täcker inte defekter eller skador som orsakats av anslutning till elektriska nät som inte uppfyller kraven i gällande bestämmelser, som orsakats olämplig användning av produkten eller av att bruksanvisningarna inte har följts.
4. Alla andra krav utesluts från garantin, särskilt skadeståndskrav för eventuella skador utöver skadorna som kan uppstå på själva apparaten. Undantag görs dock för ansvar som eventuellt uttryckligen fastställs i gällande lag.
5. Garantiservicen utförs kostnadsfritt, men den ger inte rätt till förlängning eller förnyelse av garantiperioden.
6. Garantin upphör att gälla om ändringar görs på apparaten eller om reparationer görs av icke auktoriserade personer.

Om fel uppstår ska apparaten återsändas väl emballerad tillsammans med ett daterat garantibevis som ska vara stämplat av återförsäljaren. Apparaten ska sändas till något av våra auktoriserade Servicecenter eller till återförsäljaren, som i sin tur sedan sörjer för att apparaten skickas vidare till den officiella importören för garantireparation.



Symbolen , på produkten eller emballaget anger, att produkten inte får hanteras som hushållsavfall. Den skall i stället lämnas in på uppsamlingsplats för återvinning av el- och elektronikkomponenter. Genom att säkerställa att produkten hanteras på rätt sätt bidrar du till att förebygga eventuellt negativa miljö- och hälsoeffekter, som kan uppstå om produkten kasseras som vanligt avfall. För ytterligare upplysningar om återvinning bör du kontakta lokala myndigheter eller sophämtningstjänst eller affären där du köpte varan.

VALERA är ett registrerat Ligo Electric S.A. varumärke - Schweiz

KÄYTTÖOHJEET - Alkuperäiset ohjeet

Mallit 100.20/IS, 100.20/I, 100.20, 100.30/IS, 100.30/I, 100.30, 100.11/IS, 100.11/I, 100.11, 100.02/I, 100.02, 100.05/I, 100.05

Lue nämä käyttöohjeet huolellisesti ennen käyttöä ja säilytä ne.

Saatavana myös osoitteesta www.valera.com

TURVALLISUUSOHJEET

- Tarkeaa: lisäsuojauksen varmistamiseksi sähköjärjestelmään on suositeltavaa asentaa erotuskytkin, jonka laukeamiskynnys on korkeintaan 30 mA. Kysy lisätietoja asiantuntevalta sähköasentajalta.
- Tarkista ennen käyttöä, että laite on täysin kuiva.
-  **HUOMIO:** älä käytä tätä laitetta kylpyammeen, pesualtaan tai muun vettä sisältävän astian lähellä.
- Laitteen käyttö on sallittu yli 8-vuotiaille lapsille ja fyysisesti, aisteiltaan tai henkisesti rajoitteisille henkilöille tai henkilöille, joilla ei ole kokemusta laitteen käytöstä, vain siinä tapauksessa, että käyttöä valvotaan riittävästi tai heille on neuvottu käyttämään laitetta turvallisella tavalla ja he ovat tietoisia käyttöön liittyvistä vaaroista.
- Älä anna lasten leikkiä laitteella.
- Lapset eivät saa puhdistaa tai huoltaa laitetta ilman valvontaa.
- Pidä laitteen kuumat pinnat kaukana kasvoista ja muista ihoalueista. Käytä laitetta pitämällä kiinni kädensijasta.
- Anna metalliosien jäähtyä, ennen niihin koskemista.
- Älä käytä laitetta, jos siinä on jokin vika. Älä yritä korjata sähkölaitetta omatoimisesti, vaan käänny aina ammattitaitoisen sähköasentajan puoleen. Jos laitteen virtajohto vaurioituu, vaarojen välttämiseksi johdon saa vaihtaa vain valmistaja tai valtuutettu huoltoliike tai joku muu ammattitaitoinen sähköasentaja.
- Laitteen käyttö muuhun kuin hiusten käsittelyyn voi olla vaarallista. Laitteen valmistaja ei ole vastuussa vääränlaisesta käytöstä johtuvista vaurioista tai vammoista.
- Liitä laite pistorasiaan, jonka jännite vastaa laitteessa mainittua jännitettä.
- Älä koskaan upota laitetta veteen tai muuhun nesteeseen.
- Älä laita laitetta paikkaan, josta se voi pudota veteen. Jos laite putoaa veteen, älä yritä poimia sitä, vaan vedä virtajohto irti pistorasiasta.
- Sammuta laite aina käytön jälkeen ja irrota virtajohto pistorasiasta. Älä irrota virtajohtoa vetämällä johdosta

vaan ota kiinni pistotulpasta. Älä koske virtajohtoon märillä käsillä.

- Anna laitteen jäähtyä täysin ennen sen säilyttämistä, äläkä koskaan kierrä virtajohtoa laitteen ympärille.
- Tarkista aina laitteen kunto ennen sen käynnistämistä ja varmista että virtajohto on ehjä.
- Käytä laitetta kuiville hiuksille.
- Älä käytä laitetta synteettisten peruukkien kanssa.
- Älä käytä hiuslakkaa tms. laitteen käytön aikana.
- Pidä lämpölevyt puhtaana.
- Ammattikäyttöön tarkoitettujen hiusten suoristusrautojen äänenpainetaso on alle 70 dB(A).
- Laitteen kuvaus (katso tuotteen tekniset tiedot)

HAND-HELD HAIR STRAIGHTENER FOR PROFESSIONAL USE

Käännös:

KÄDESSÄ PIDETTÄVÄ SUORISTUSRAUTA AMMATTIKÄYTTÖÖN

LAITTEEN OSAT

1. Laite
2. Muotoiluraudat
3. Virtapainike (ON/OFF)
4. Lämpötilan säätimet (mallit 100.20/IS, 100.20/I, 100.20, 100.30/IS, 100.30/I, 100.30, 100.11/IS, 100.11/I, 100.11)
5. Lämpötilan valitsin (mallit 100.02/I, 100.02, 100.05/I, 100.05)
6. Merkkivalo (mallit 100.02/I, 100.02, 100.05/I, 100.05)
7. Näyttö (vain mallit 100.20/IS, 100.20/I, 100.20, 100.30/IS, 100.30/I, 100.30, 100.11/IS, 100.11/I, 100.11)
8. X'Brush-lisävaruste (vain mallit, joihin tämä lisävaruste kuuluu)
9. Thermocap-lämpösuojus
10. Lämmönkestävä säilytyslaukku (vain mallit, joihin tämä lisävaruste kuuluu)

°C  °F

Kuva 8.

LAITTEEN KÄYNNISTÄMINEN JA SAMMUTTAMINEN

Mallit 100.20/IS, 100.20/I, 100.20, 100.30/IS, 100.30/I, 100.30, 100.11/IS, 100.11/I, 100.11, 100.02/I, 100.02, 100.05/I, 100.05

Kytke laite toimintaan kiinnittämällä pistoke pistorasiaan ja painamalla virtapainiketta (ON-OFF) (kuva 1, kohta 3) sekunnin ajan. Kytke laite pois toiminnasta painamalla uudelleen virtapainiketta (ON-OFF) (kuva 1, kohta 3) sekunnin ajan ja irrota pistoke pistorasiasta.

LÄMPÖTILAN SÄÄTÖ

Mallit 100.20/IS, 100.20/I, 100.20, 100.30/IS, 100.30/I, 100.30, 100.11/IS, 100.11/I, 100.11

Kytettyäsi laitteen toimintaan säädä lämpötila painikkeella + tai - (kuva 1, kohta 4), kunnes haluamasi lämpötila näkyy näytössä (kuva 1, kohta 7).

Lämpötilan voi säätää käsiteltävien hiusten laadun mukaisesti 10 °C:n välein 120-230 °C:n väliltä.

Valittu arvo vilkkuu muutaman sekunnin ajan, ja sen jälkeen näytössä (kuva 1, kohta 7) näkyy muotoiluraudan todellinen lämpötila (kuva 1, kohta 2). Kun muotoiluraudan lämpötila on alle 110 °C, näytössä näkyy kolme vilkkuvaa viivaa.

Odota, kunnes rauta on kuumentunut säädettyyn lämpötilaan ja aloita hiusten käsittely vasta sen jälkeen.

Mallit 100.02/I, 100.02, 100.05/I, 100.05

Valitse haluamasi lämpötila säätöpyörällä (kuva 1, kohta 5). Kun merkkivalo (kuva 1, kohta 6) lakkaa vilkkumasta, laite on käyttövalmis.

AUTOMAATTINEN VIRRAN TURVAKATKAISU JA HOT-TOIMINTO

Laite kytkeytyy automaattisesti pois toiminnasta 60 minuutin kuluttua toimintaan kytkemisestä.

- malleissa 100.20/IS, 100.20/I, 100.20, 100.30/IS, 100.30/I, 100.30, 100.11/IS, 100.11/I, 100.11 viisi minuuttia ennen automaattista poiskytkentää näytössä (kuva 1, kohta 7) näkyy vuorotellen lämpötila ja sana off. Jos käynnistyspainiketta (kuva 1, kohta 3) ei paineta uudelleen 60 minuutin kuluttua, muotoilurauta (kuva 1, kohta 2) alkaa jäähtyä. Näytössä näkyy sana Hot siihen saakka, kunnes lämpötila on laskenut tasolle, jolla koskettaminen metallilevyihin ei voi enää aiheuttaa palovammoja.

- malleissa 100.02/I ja 100.02, 100.05/I ja 100.05 viisi minuuttia ennen automaattista poiskytkentää merkkivalo (kuva 1, kohta 6) vilkkuu hyvin hitaasti. Jos käynnistyspainiketta (kuva 1, kohta 3) ei paineta uudelleen 60 minuutin kuluttua, muotoilurauta (kuva 1, kohta 2) alkaa jäähtyä ja merkkivalo vilkkuu hitaasti, kunnes metallilevyjen lämpötila on laskenut tasolle, jolla niiden koskettaminen ei voi enää aiheuttaa palovammoja.

MUISTITOIMINTO

Malleissa 100.20/IS, 100.20/I, 100.20, 100.30/IS, 100.30/I, 100.30, 100.11/IS, 100.11/I, 100.11 viimeksi säädetty lämpötila tallentuu muistiin, kun laite kytketään pois toiminnasta. Arvo säilyy muistissa laitteen seuraavaan käyttökertaan saakka.

IONISAATTORI (vain malleissa 100.20/IS, 100.20/I, 100.30/IS, 100.30/I, 100.11/IS, 100.11/I, 100.02/I, 100.05/I)

Laitteessa oleva IONISAATTORI on toiminnassa aina käytön aikana, ja se toimii kehittämällä negatiivisesti varautuneita ioneja.

Matala suriseva ääni, joka mahdollisesti kuuluu ionisaattorista, on normaalia

Mitä ionit ovat?

Ionit ovat luonnossa esiintyviä sähköisesti varautuneita hiukkasia. Negatiivisesti varautuneet ionit

auttavat puhdistamaan ilmaa neutraloiden ilmanlaatua heikentävät positiivisesti varautuneet ionit ja poistaen näin suurimman osan ilmakehän saasteista.

Negatiivisesti varautuneita ioneja esiintyy paljon ukonilman jälkeen sekä meren rannalla tai vuoristossa vesiputousten ja jokien lähellä, jossa ilmanlaatu on tämän ansiosta puhdas, luonnollinen ja terveellinen.

Hiusten kosteustasapaino paranee

Negatiivisesti varautuneet ionit auttavat säilyttämään hiusten oikean kosteustason.

Balsamoiva vaikutus

Parempi kosteutus hoitaa ja elvyttää hiuksia ja tekee ne pehmeiksi, helposti kammattaviksi, runsaiksi ja kiiltäviksi.

Ei hiusten staattista sähköisyyttä ja "lentämistä"

Negatiivisesti varautuneet ionit vähentävät sähköstaattista jännitystä ja hiusten "lentämistä" (pystynnousemista) ja takkuisuutta.

Älä koskaan jätä laitetta päälle vartioimatta.

KÄYTTÖVIHJEITÄ

- Suositellut lämpötilat:
ohuet, suorat, värjätyt hiukset: korkeintaan 150 °C
ohuet, taipuisat hiukset: korkeintaan 180 °C
paksut, kiharat hiukset: korkeintaan 230 °C
- Muotoile hiukset puhtaina ja kuivina.
- Harjoittele ensimmäisillä käyttökerroilla pienempään hiusalueeseen.

Laitte on tarkoitettu hiusten suoristamiseen, tasoittamiseen ja taiuttamiseen, ja se lisää hiusten kiiltoa. Käyttöohjeet: anna laitteen kuumentua haluttuun lämpötilaan. Erota hiuksista noin 5 cm leveitä osioita. Aseta hiukset suortuva kerrallaan suoristuslevyjen väliin ja sulje levyt puristamalla kahvat voimakkaasti yhteen. **Hiusten suoristaminen:** vedä levyjä hitaasti hiussuortuvaa pitkin tyvestä latvoja kohti (kuva 4). Toista toimenpide tarvittaessa, kunnes lopputulos on haluamasi.

Kiharat ja laineet tehdään noudattamalla kuvien 5, 6 ja 7 esimerkkiä.

Anna hiusten jäähtyä ennen kampaamista tai harjaamista.

Tärkeää: jos hiuksia käsitellään pitkään ja toistuvasti korkeassa lämpötilassa, levyn suoristava vaikutus voi kestää pitkään. Tässä tapauksessa hiusten normaalin taipuisuuden palautuminen on hankalampaa.

X'BRUSH-lisävaruste (vain mallit, joihin tämä lisävaruste kuuluu)

X'Brush-lisävaruste antaa yhdellä kertaa kolme vaikutusta (kuva 3):

1. POISTAA TAKKUISUUDEN: harjakset erottelevat ja ohjaavat hiuksia levyjen välissä suoristaen ne hellävaraisemmin ja nopeammin.
2. SUORISTAA TÄYDELLISESTI levyjen turmaliniinimateriaalia olevan keraamisen 5-kerroksisen pinnoitteen ansiosta.
3. ANTAA UPEAN KIILLON: harjakset silittävät vielä lämpimiä hiuksia sulkien hiussuomut ja poistaen liian lämmön kampauksen kiinnittämiseksi.

Kiinnitä lisävaruste laitteeseen kuvan 2 mukaisesti. Käytä lisävarustetta kuvien 3 ja 4 mukaisesti.

Huomio: aseta lisävaruste käytön jälkeen siten, että harjakset eivät liisty tai taivu, jotta ne eivät vahingoitu.

Thermocap-lämpösuojus

Lisävaruste Thermocap (kuva 1, kohta 9) on lämpösuojus, jota käytetään suoristusraudan sulkemiseen (kuva 1, kohta 2) laitteen käytön jälkeen.

LAITTEEN HOITO

Kaikki puhdistus- ja huoltotoimenpiteet täytyy tehdä virtajohdon ollessa irrotettuna verkkovirrasta. Anna laitteen jäähtyä täysin ennen puhdistusta.

Älä koskaan upota laitetta veteen.

Puhdista laitteen ulkokuori pehmeällä (kostealla) kankaalla. Älä käytä liuottimia tai pesuaineita!

Tämä laite vastaa Euroopan direktiivejä 2014/30/EU, 2014/35/EU, 2011/65/EC, 2009/125/EC sekä EC-määräystä nro 1275/2008.



Takuu

VALERA myöntää ostamallesi laitteelle takuun seuraavien ehtojen mukaisesti:

1. Ostomaan valtuutetun jälleenmyyjän määrittämät takuehdot ovat voimassa. Sveitsissä sekä maissa, joissa noudatetaan Euroopan yhteisön direktiiviä 44/99/EY, takuuaika on 24 kuukautta kotikäytössä ja 6 kuukautta ammattikäytössä tai vastaavassa. Takuuaika alkaa laitteen ostopäivästä. Ostopäiväksi katsotaan päivämäärä, jonka myyjä on merkinnyt oheiseen asianmukaisesti täytettyyn ja leimalla varustettuun takuutodistukseen, tai ostokuitin päivämäärä.
2. Takuu on voimassa vain oheista takuutodistusta tai ostokuitia vastaan.
3. Takuu kattaa kaikkien sellaisten takuuaikana esiintyvien vikojen poistamisen, jotka ovat aiheutuneet valmistusmateriaaleissa tai valmistuksessa todetuista vioista. Laitteen vikojen poistaminen voi tapahtua korjaamalla tai vaihtamalla tuote uuteen. Takuu ei kata vikoja, jotka ovat aiheutuneet laitteen käyttämisestä muuhun kuin standardinmukaiseen sähköverkkoon, tuotteen virheellisestä käytöstä ja puutteellisesta käyttöohjeiden noudattamisesta.
4. Kaikki muut vahingonkorvausvaatimukset suljetaan pois, erityisesti laitteeseen liittymättömien mahdollisten vahinkojen korvaaminen, lukuunottamatta voimassaolevien lakien nimenomaisesti määräämää.
5. Takuupalvelusta ei peritä korvausta. Takuupalvelun käyttö ei pidennä eikä aloita alusta takuuaikaa.
6. Takuu raukeaa, jos laitetta käsitellään omavaltaisesti tai korjataan valtuuttamattomien henkilöiden toimesta.

Jos laitteessa esiintyy joku vika, palauta se hyvin pakattuna yhdessä myyjän päivämäärän ja leimaaman takuutodistuksen kanssa johonkin valtuutettuun huoltoliikkeeseemme tai jälleenmyyjälle, joka toimittaa sen viralliselle maahantuojalle takuukorjausta varten.



Symboli , joka on merkitty tuotteeseen tai sen pakkaukseen, osoittaa, että tuotetta ei saa käsitellä talousjätteenä. Tuote on sensijaan luovutettava sopivaan sähkö ja elektroniikkalaitteiden kierrätyksestä huolehtivaan keräyspisteeseen. Tämän tuotteen asianmukaisen hävittämisen varmistamisella, autetaan estämään sen mahdolliset ympäristöön ja terveyteen kohdistuvat haittavaikutukset, joita voi aiheutua muussa tapauksessa tämän tuotteen epäasianmukaisesta jätekäsittelystä. Tarkempia tietoja tämän tuotteen kierrättämisestä saat kuntasi jäteasiota hoitavalta viranomaiselta tai liikkeestä josta tuote on ostettu.

VALERA on Ligo Electric S.A:n (Sveitsi) rekisteröity tavaramerkki.

BRUGSANVISNING - Original brugsanvisning

Type 100.20/IS, 100.20/I, 100.20, 100.30/IS, 100.30/I, 100.30, 100.11/IS, 100.11/I, 100.11, 100.02/I, 100.02, 100.05/I, 100.05

Læs disse instruktioner omhyggeligt før brug af apparatet.

Også tilgængelige på www.valera.com

SIKKERHEDSADVARSLER

- Vigtigt: for at sikre ekstra beskyttelse anbefales det, at man i elsystemet, der forsyner apparatet, installerer en differentialekontakt med en forsyningsstrøm på højest 30 mA. For yderligere oplysninger bedes De henvende Dem til en betroet elektrotekniker.
- Vær sikker på, at apparatet er helt tørt, før det bruges.
-  **PAS PÅ:** Brug ikke dette apparat i nærheden af badekar, håndvaske eller andre beholdere, der indeholder vand.
- Dette apparat kan bruges af børn fra 8 år og personer med reducerede fysiske, sensoriske eller mentale evner eller manglende erfaring og viden, hvis de overvåges korrekt, eller hvis de er blevet vejledt om brugen af apparatet og er opmærksomme på farerne forbundet hermed.
- Børn må ikke lege med apparatet.
- Rengøring og vedligeholdelse bør ikke foretages af børn uden opsyn.
- Undgå at apparatets varme overflader kommer i kontakt med ansigt, hals eller andre kropsdele. Håndtér apparatet ved at holde det på håndtaget og udskift tilbehøret ved at holde dem i de pågældende plastikbeskyttelser.
- Lad metaldelene afkøle, før de berøres.
- Brug ikke apparatet, hvis det er defekt. Forsøg ikke at reparere det elektriske apparat selv, men henvend dig til en autoriseret tekniker. Hvis ledningen er beskadiget, skal den udskiftes af producenten, dennes serviceværksted eller en tilsvarende kvalificeret person for at undgå enhver risiko.
- Når apparatet bruges i et bad, afbrydes strømmen efter brug, fordi nærheden af vand udgør en fare, selvom apparatet er slukket.
- Tilslut kun apparatet til vekselstrøm og kontrollér, at netspændingen svarer til den, der er anført på apparatet.
- **Sænk aldrig apparatet ned i vand eller andre væsker.**
- **Anbring aldrig apparatet på et sted, hvorfra det kan falde ned i vand eller en anden væske.**
- **Forsøg ikke at tage et elektrisk apparat, der er faldet ned i vand, op: tag straks stikket ud af stikkontakten.**
- Under brugen må apparatet ikke stilles på varmfølsomme overflader.
- Efter brug slukkes apparatet altid, og stikket tages ud af stikkontakten. Træk ikke stikket ud af stikkontakten ved at trække i ledningen.
- Træk ikke stikket ud af kontakten med våde hænder.
- Lad altid apparatet afkøle, før det lægges til side, og vikl.

aldrig ledningen rundt om apparatet. Kontrollér jævnligt, at ledningen ikke er beskadiget.

- Undgå at ledningen kommer i kontakt med metaldelene, når disse endnu er varme.
- Brug apparatet i tørt hår.
- Brug ikke apparatet i parykker med hår af syntetisk materiale.
- Vær opmærksom, når du bruger apparatet ved højeste temperatur
- Delene, som apparatets emballage består af (plastikposer, pakæske osv.) må ikke efterlades indenfor børns rækkevidde, idet de er en potentiel farekilde.
- Dette apparat må kun beregnes til den brug, hvortil det udtrykkeligt er designet. Enhver anden brug er forkert og hermed farlig. Producenten kan ikke gøres ansvarlig for eventuelle skader som følge af forkert eller fejlagtig brug.
- Brug ikke hårspray med apparatet i funktion.
- Hold pladerne rene og uden støv, hårspray, hårgel osv.
- For at undgå en farlig overophedning anbefales det at rulle ledningen ud i hele dens længde.
- Lydtrykniveauet til hårglattejern til professionelt brug er mindre end 70 dB (A).
- Typebetegnelse (se tekniske produktdata)

HAND-HELD HAIR STRAIGHTENER FOR
PROFESSIONAL USE

Oversættelse:

HÅNDHOLDT GLATTEJERN TIL PROFESSIONEL
BDRUG

BRUGSANVISNING

Komponenter

1. Apparat
2. Glatteplader
3. Kontakt ON-OFF
4. Temperaturreguleringsknapper (Type 100.20/IS, 100.20/I, 100.20, 100.30/IS, 100.30/I, 100.30, 100.11/IS, 100.11/I, 100.11)
5. Temperaturvælger (Type 100.02/I, 100.02, 100.05/I, 100.05)
6. Lysindikator (Type 100.02/I, 100.02, 100.05/I, 100.05)
7. Display (Type 100.20/IS, 100.20/I, 100.20, 100.30/IS, 100.30/I, 100.30, 100.11/IS, 100.11/I, 100.11)
8. Tillable X'Brush (til modeller med dette tilbehør)
9. Tilbehør Thermocap
10. Varmebestandig pose (til modeller med dette tilbehør)

°C ↔ °F

Fig. 8.

Tænding og slukning af apparatet

Type 100.20/IS, 100.20/I, 100.20, 100.30/IS, 100.30/I, 100.30, 100.11/IS, 100.11/I, 100.11, 100.02/I, 100.02, 100.05/I, 100.05

Apparatet tændes ved at sætte stikket i stikkontakten og trykke på knappen ON-OFF (fig. 1, ref. 3) i et sekund. Det slukkes ved igen at trykke på knappen ON-OFF (fig. 1, ref. 3) i et sekund og tage stikket ud af kontakten.

Valg af temperatur

Type 100.20/IS, 100.20/I, 100.20, 100.30/IS, 100.30/I, 100.30, 100.11/IS, 100.11/I, 100.11

For at vælge driftstemperaturen, efter at apparatet

tændt, trykkes på knapperne "+" eller "-" (fig. 1, ref. 4) indtil der på displayet (fig. 1, ref. 7) vises den ønskede temperatur.

Du kan vælge forskellige temperaturer afhængig af hårtypen, der skal behandles, med intervaller på 10°C fra minimum 120°C til maksimalt 230°C.

Efter at den valgte værdi har bevæget sig i nogle sekunder, vil der på displayet (fig. 1, ref. 7) vise sig den reelle temperatur på glattejernene (fig. 1, ref. 2). Når temperaturen på glattejernene er under 110°, vises 3 blinkende streger på displayet.

Afvent at den valgte temperatur nås og fortsæt behandlingen af håret.

Type 100.02/I, 100.02, 100.05/I, 100.05

Vælg den ønskede temperatur med det lille hjul (fig. 1, ref. 5): når LED-en (fig. 1, ref. 6) holder op med at blinke, er apparatet klar til brug.

AUTOMATISK SIKKERHEDS SLUKNING og FUNKTIONEN "HOT"

Apparatet slukker automatisk 60 minutter efter tænding:

- for modellerne 100.20/IS, 100.20/I, 100.20, 100.30/IS, 100.30/I, 100.30, 100.11/IS, 100.11/I, 100.11 5 minutter før den automatiske, vises på displayet (fig. 1, ref. 7) skiftevis temperaturen og ordet "off".

Efter 60 minutter, hvis ikke der igen trykkes på tændingsknappen (fig. 1, ref. 3), begynder glattepladerne (fig. 1, ref. 2) at afkøles; på displayet vises ordet "Hot", der forbliver synligt, indtil der er nået en temperatur, hvor man undgår forbrændinger ved kontakt med metalpladerne.

- For modellerne 100.02/I, 100.02, 100.05/I og 100.05, 5 minutter før den automatiske slukning, bevæger LED'en (fig. 1, ref. 6) sig meget langsomt. Efter 60

minutter, hvis der ikke igen trykkes på tændingsknappen (fig. 1, ref. 3), begynder glattepladerne (fig. 1, ref. 2) at afkøles, og LED'en bevæger sig hurtigt, indtil pladerne når en temperatur, hvor man undgår forbrændinger ved kontakt med metalpladerne.

HUKOMMELSESFUNKTION

På modellerne 100.20/IS, 100.20/I, 100.20, 100.30/IS, 100.30/I, 100.30, 100.11/IS, 100.11/I, 100.11 huskes den sidst indstillede temperatur ved slukning af apparatet, og indstillingen bevares til næste tænding.

ION FUNKTION (kun for modellerne, 100.20/IS, 100.20/I, 100.30/IS, 100.30/I, 100.11/IS, 100.11/I, 100.02/I, 100.05/I)

Dette produkt har "ION"-funktionen, der altid er aktiv under funktionen. Apparatet producerer en strøm af negative ioner.

En let brummen, der eventuelt udsendes af ion-generatoren, skal betragtes som normal.

Hvad er ioner?

Ioner er elektrisk ladede partikler, der findes i naturen. De negativt ladede ioner medvirker til at rense luften ved at neutralisere de positivt ladede ioner, der derimod bidrager til dens ødelæggelse ved at holde en stor del af de forurenende stoffer tilbage i atmosfæren.

Der aflæses en stor overflod af ioner med negativ ladning efter et uvejr eller ved havet eller i bjergene i nærheden af vandfald og vandløb, hvor man formemmer en følelse af velvære, fordi man er omgivet af ren, naturlig, vitaliserende luft.

Bedre hydration af håret

Ionerne med negativ ladning medvirker til at bevare hårets rigtige hydration.

Balsameffekten på håret

Den bedre hydration fremmer behandlingen af dit hår, har en fornyende virkning og gør det blødere og lettere at frisere med mere fylde og glans.

Ingen elektrostatisk ladning eller "fly away"

Ioner med negativ ladning medvirker til at reducere den statiske elektricitet og "fly away" effekten i håret (løftet hår) og krusninger.

Vigtigt:

efterlad ikke apparatet uden opsyn under funktionen.

BRUGSVEJLEDNING

- Anbefalede temperaturer:
 - indtil 150°C til fint, glat, farvet hår
 - indtil 180°C til fint, bølget hår
 - indtil 230°C til tykt, krøllet hår
- Nyvasket og tørret hår giver den bedste styling.
- De første gange apparatet bruges, anbefales det at bruge det på små hårområder.

Dette apparat er designet til at glatte og ondulere dit hår og gøre det mere glansfuldt. Brug apparatet på følgende måde: lad apparatet nå den ønskede temperatur. Del håret i totter, der er ca. 5 cm brede. Indsæt en tot ad gangen mellem glattepladerne og luk dem ved at klemme håndtagene kraftigt sammen. For at opnå en **glattende effekt**: lad langsomt pladerne glide over håret fra bund til top (fig. 4) uden at stoppe i mere end 2 sekunder. Om nødvendigt gentages operationen, indtil den ønskede effekt er nået.

For at lave **krøller og slangekrøller** følges eksemplet i figurene 5, 6, 7.

Lad håret afkøle, før det friseres eller børstes.

Vigtigt: ved langvarig og gentagen brug ved høje temperaturer kan pladens glattende effekt vare ved længe. I disse tilfælde har håret svært ved at komme tilbage til sin naturlige fold.

Tilbehør X'BRUSH (til modeller med dette tilbehør)

Tilbehøret X'Brush er designet til at opnå 3 resultater med en enkelt aktion (fig. 3):

- UDREDNING: børsterne udreder og fører håret ind mellem pladerne for en fin og hurtig glatning.
- GLATTER PERFEKT takket være 5 lag keramisk belægning på pladernes turmalin.
- MAKSIMAL GLANS: børsterne kærtegner håret, der endnu er varmt, idet huden lukkes, og den overskydende varme fjernes for at fastgøre folden.

Monter tilbehøret på apparatet som vist i fig. 2. Fortsæt som vist i fig. 3 og 4.

Pas på: sæt tilbehøret på plads efter brug, således at børsterne ikke bliver klemt eller foldet, hvilket vil kunne forårsage deformationer

Tilbehør Thermocap

Tilbehøret ThermoCap (fig. 1, ref. 9) er en termisk beskyttelse, der skal anvendes til lukning af glattejern (fig. 1, ref. 2), når apparatet lagt væk efter brug.

RENGØRING OG VEDLIGEHOLDELSE

For apparatet rengøres, skal stikket altid tages ud af stikkontakten!

Lad apparatet afkøle, før det rengøres.

Apparatet kan rengøres med en fugtig klud, men kom det aldrig ned i vand eller en anden væske!

Dette apparat overholder EU-direktiverne 2014/30/EU, 2014/35/EU, 2011/65/EC, 2009/125/EC og regulativ (EC) nr. 1275/2008.



GARANTI

VALERA garanterer apparatet, som De har købt, på følgende betingelser:

- Det er garantibestemmelserne, der er fastsat af vores officielle distributør i købslandet, der er gældende. I Schweiz og i de lande, hvor det europæiske direktiv 44/99/EØF gælder, er garantiperioden på 24 måneder til hjemmebrug og på 6 måneder til professionel eller lignende brug. Garantiperioden starter fra apparatets købsdato. Som købsdato gælder datoen, der fremgår af dette garantibevis, der er behørigt udfyldt og stemplet af forhandleren, eller af købsdokumentet.
- Garantien gælder kun ved forevisning af dette garantibevis eller købsdokumentet.
- Garantien dækker fjernelsen af alle fejl, der opstår i garantiperioden som følge af stadfæstede materiale- eller fabriktionsfejl. Fjernelsen af apparatets fejl kan ske ved enten at reparere produktet eller udskifte det. Garantien dækker ikke fejl eller skader forårsaget af tilslutning til elnettet, der ikke er i overensstemmelse med normerne, af forkert brug af produktet eller manglende overholdelse af brugsanvisningen.
- Ethvert andet krav er udelukket, specielt med hensyn til erstatning for eventuelle skader, der ligger uden for apparatet, udtagen det eventuelle ansvar, der udtrykkeligt er fastsat af de gældende love.
- Garantiservicen udføres uden debitering; den udgør ikke en forlængelse eller en ny start på garantiperioden.
- Garantien bortfalder, hvis apparatet behandles forkert eller repareres af uautoriserede personer.

I tilfælde af skade bedes De returnere apparatet godt emballeret og med garantibeviset, der er reglementeret dateret og stemplet af sælgeren, til et af vores autoriserede servicecentre eller til Deres forhandler, der vil sørge for at sende det til den officielle importør for reparation under garantien.



Symbolen  på produkt og emballage angiver, at produktet ikke må betragtes som normalt husholdningsaffald, men skal bringes til et egnet opsamlingssted for genbrug af elektriske og elektroniske apparater. Ved at bortskaffe dette produkt på en egnet måde bidrager man til at undgå eventuelle negative følger for miljøet og helbred, der kan stamme fra uegnet bortskaffelse af produktet. For mere detaljerede oplysninger om genbrug af dette produkt kontaktes kommunen, den lokale genbrugsplads eller forretningen, hvor produktet er købt.

VALERA er et registreret varemærke tilhørende Ligo Electric S.A. - Schweiz

HASZNÁLATI UTASÍTÁS - Eredeti utasítások

Type 100.20/IS, 100.20/I, 100.20, 100.30/IS, 100.30/I, 100.30, 100.11/IS, 100.11/I, 100.11, 100.02/I, 100.02, 100.05/I, 100.05

A berendezés használata előtt figyelmesen olvassa el a jelen utasításokat.

Elérhető a www.valera.com oldalon is

BIZTONSÁGI ELŐÍRÁSOK

- Fontos: A fokozottabb védelem biztosításához javasoljuk, hogy az elektromos hálózatra, amellyel a berendezés tápfeszültségét biztosítja, szereljen fel egy differenciálmegszakítót, amelynél a beavatkozási áramerősség nem több, mint 30 mA. Ha további információra van szüksége, forduljon villanszerelő szakemberhez.
- Használat előtt győződjön meg arról, hogy a készülék tökéletesen száraz.
-  **FIGYELEM:** A készüléket ne használja fürdőkád, mosdó vagy más víztároló edény közelében.
- A készüléket 8 évnél idősebb gyermekek, valamint korlátozott fizikai, érzékszervi vagy mentális képességű, illetve tapasztalattal és ismeretekkel nem rendelkező személyek csak megfelelő felügyelet mellett használhatják, vagy pedig ha biztonságosan megtanították számukra a készülék használatát, és tudatában vannak a készülékkel kapcsolatos veszélyeknek.
- Gyermekek nem játszhatnak a készülékkel.
- Felügyelet nélküli gyermekek nem végezhetik a tisztítási és karbantartási műveleteket.
- Ügyeljünk arra, hogy a készülék felforrósodott felületeit ne érintsük hozzá az arcunkhoz, nyakunkhoz vagy más testrészünkhöz. A készüléket a kézi fogantyújánál megfogva használjuk, a tartozékokat a rajtuk lévő műanyag védőfogantyú segítségével cseréljük.
- Hagyjuk a fém részeket lehűlni a megérintésük előtt.
- Amikor a készüléket fürdőszobában használja, húzza ki a csatlakozódugaszt a használat után, mivel a víz közelsége még akkor is veszélyt jelent, amikor a készülék ki van kapcsolva.
- Ne használja a készüléket, ha rendellenességet mutat. Ne próbálja egyedül megjavítani az elektromos készüléket, forduljon erre felhatalmazott szakemberhez. Ha a tápvezeték megsérült, a gyártó, a gyártó vevőszolgálat vagy hasonló felkészültségű szakember ki kell, hogy cserélje úgy, hogy minden kockázatot el lehessen kerülni.
- A készüléket csak váltóáramú hálózati aljzatba csatlakoztassuk, ellenőrizzük, hogy a hálózati feszültség megegyezik-e a készülék adatlapján feltüntetett értékkel.
- **Ne merítsük vízbe vagy más folyadékba a készüléket!**
- **Ne tegyük le olyan helyre a készüléket, ahonnan az vízbe vagy más folyadékba eshet!**
- **A vízbe esett készüléket ne próbáljuk meg kivenni, hanem azonnal húzzuk ki a csatlakozóját a konnektorból!**
- Ne tegyük a készüléket hőre érzékeny felületre a használata közben.
- A használata után mindig kapcsoljuk ki a készüléket, és húzzuk ki a dugóját a konnektorból, de ezt sose a hálózati kábel meghúzásával tegyük! Nedves kézzel tilos kihúzni a csatlakozódugót a hálózati aljzattól!
- A készüléket hagyjuk lehűlni, mielőtt eltesszük, és ne tekerjük rá a hálózati kábelt a tárolása közben!

- Rendszeresen ellenőrizzük a hálózati kábel épségét!
- Ügyeljünk arra, hogy a kábel ne érjen hozzá a felmelegedett fémrészekhez.
- A készüléket csak száraz hajzaton lehet használni.
- A készüléket nem lehet szintetikus haját tartalmazó tincsek esetében használni.
- Ne használjuk a készüléket, ha az nem megfelelően működik, ha leesett, vagy ha megsérült a hálózati kábele! Sose próbáljunk meg házilag megjavítani egy elektromos készüléket, hanem forduljunk a legközelebbi szakszervizhez!
- A készülék csomagolásához felhasznált anyagokat (műanyag zacskók, papírdobozok, stb.) ne hagyjuk kisgyermek közelében!
- A készülék csak a rendeltetésének megfelelő célra használható. Bármilyen más alkalmazása nem megfelelőnek, és ezáltal veszélyesnek minősül. A rendeltetésnek nem megfelelő vagy helytelen használatból eredő károkért a gyártó semmilyen felelősséget sem vállal.
- A készülék működése közben sose használjunk hajlakk spray-t!
- A lapokat tartsuk tisztán, mindig távolítsuk el róluk a port, hajlakkot, hajformázó gél, stb.
- A veszélyes túlmelegedés megelőzése céljából tanácsos a hálózati kábelt teljes hosszában letekerni.
- A hangnyomás szintje a professzionális használatra szolgáló hajvasaló lapok esetében alacsonyabb, mint 70 dB(A).
- Készülék megjelölése (lásd a termék műszaki adatait)

HAND-HELD HAIR STRAIGHTENER FOR PROFESSIONAL USE

Fordítás:

HORDOZHATÓ HAJVASALÓ LAPOK PROFESSZIONÁLIS HASZNÁLATRA

HASZNÁLATI UTASÍTÁS

Részegységek

1. Készülék
2. Hajsimító lapok
3. ON/OFF kapcsoló
4. Hőmérséklet-szabályozó kapcsolók (100.20/IS, 100.20/I, 100.20, 100.30/IS, 100.30/I, 100.30, 100.11/IS, 100.11/I, 100.11 típus)
5. Hőmérséklet-választó (100.02/I, 100.02, 100.05/I, 100.05 típus)
6. Világító kijelző (100.02/I, 100.02, 100.05/I, 100.05 típus)
7. Kijelző (100.20/IS, 100.20/I, 100.20, 100.30/IS, 100.30/I, 100.30, 100.11/IS, 100.11/I, 100.11 típus)
8. X'Brush kiegészítő (az ezzel a tartozékkal ellátott modellek esetén)
9. Thermocap kiegészítő
10. Hővédő tasak (az ezzel a tartozékkal ellátott modellek esetén)

°C ↔ °F

Ábra 8.

A készülék be- és kikapcsolása

Type 100.20/IS, 100.20/I, 100.20, 100.30/IS, 100.30/I, 100.30, 100.11/IS, 100.11/I, 100.11, 100.02/I, 100.02, 100.05/I, 100.05 típus

A berendezés bekapcsolásához helyezze az elektromos csatlakozót a hálózati aljzatba, és nyomja meg az ON-OFF kapcsolót (1. ábra, 3. hiv.) egy másodpercre. A kikapcsoláshoz nyomja meg újra az ON-OFF gombot (1. ábra, 3. hiv.) egy másodpercre, és távolítsa el a csatlakozót az aljzattól.

Hőmérséklet-beállítás

100.20/IS, 100.20/I, 100.20, 100.30/IS, 100.30/I, 100.30, 100.11/IS, 100.11/I, 100.11 típus

A használati hőmérséklet beállításához, a készülék bekapcsolása után nyomja meg "+" vagy "-" gombot

(1. ábra, 4. hiv.), amíg a kijelzőn (1. ábra, 7. hiv.) meg nem jelenik a kívánt hőmérséklet.

Különböző hőmérsékleteket választhat, a kezelni kívánt haj típusa szerint, 10 °C-os szünetekkel, minimum 120 °C-tól legfeljebb 230 °C-ig.

Miután a kiválasztott érték villogni kezd a kijelzőn néhány másodpercre, a kijelzőn (1. ábra, 7. hiv.) megjelenik a sütőlapok valós hőmérséklete (1. ábra, 2. hiv.). Amikor a sütőlapok hőmérséklete 110 °C-nál alacsonyabb, a kijelzőn megjelenik 3 villogó vonal.

Várja meg a beállított hőmérséklet elérését, és folytassa a haj kezelését.

100.02/I, 100.02, 100.05/I, 100.05 típus

Állítsa be a kívánt hőmérsékletet a megfelelő görgővel (1. ábra, 5. hiv.): amikor a led (1. ábra, 6. hiv.) abbahagyja a villogást, a készülék kész a használatra.

AUTOMATIKUS BIZTONSÁGI KIKAPCSOLÁS és "HOT" FUNKCIÓ

A készülék a bekapcsolást követően 60 perc múlva automatikusan kikapcsol:

- a 100.20/IS, 100.20/I, 100.20, 100.30/IS, 100.30/I, 100.30, 100.11/IS, 100.11/I, 100.11 modelleknél 5 perccel az automatikus kikapcsolás előtt a kijelzőn (1. ábra, 7. hiv.) megjelenik váltakozva a hőmérséklet és az "off" kiírás.

A 60 perc lejártával, ha nem aktiválja újra a bekapcsoló gombot (1. ábra, 3. hiv.), a vasalólapok (1. ábra, 2. hiv.) hűlni kezdenek; a kijelzőn megjelenik a "Hot" kiírás, amely látható marad, amíg a hőmérséklet le nem csökken arra a szintre, hogy ne okozzon égési sérülést a fémlelapok megérintése.

- a 100.02/I, 100.02, 100.05/I e 100.05 modelleknél 5 perccel az automatikus kikapcsolás előtt, a led (1. ábra, 6. hiv.) nagyon lassan villog. A 60 perc lejártával, ha nem aktiválja újra a bekapcsoló gombot (1. ábra, 3. hiv.), a

vasalólapok (1. ábra, 2. hiv.) hűlni kezdenek; és a led gyorsan villog, amíg a lapok hőmérséklete le nem csökken arra a szintre, hogy ne okozzon égési sérülést a fémlapok megérintése.

MEMÓRIA FUNKCIÓ

A 100.20/IS, 100.20/I, 100.20, 100.30/IS, 100.30/I, 100.30, 100.11/IS, 100.11/I, 100.11 modelleknél a készülék kikapcsolásakor memorizálva marad az utolsó beállított hőmérséklet, amely a következő bekapcsoláskor beállítva marad.

ION FUNKCIÓ (csak a 100.20/IS, 100.20/I, 100.30/IS, 100.30/I, 100.11/IS, 100.11/I, 100.02/I, 100.05/I modellek esetén)

A termék működése közben az "ION" funkció mindig aktív. A készülék negatív ion áramlatot termel. Az iongenerátor által kibocsátott halk zümmögés normálisnak tekintendő.

Mik az ionok?

Az ionok a természetben található, elektromos töltéssel rendelkező részecskék. A negatív töltésű ionok úgy segítik a levegő tisztítását, hogy semlegesítik a pozitív ionokat, amelyek ezzel ellentétben a szennyező részecskéket a légkörben visszatartva rontják annak minőségét. Negatív töltésű ionok nagymennyiségben találhatóak a levegőben viharokot követően, a tengerparton vagy a hegyekben, vízesések vagy vízfolyások közelében, ahol jól érvényesül a nagy mennyiségben jelen levő tiszta, természetes, revitalizáló levegő frissítő hatása.

A haj fokozott hidratálása

A negatív ionok segítenek a hajzat megfelelő hidratálásának fenntartásában.

Hajbalzsamozó hatás

A fokozott hidratálás segíti a haj kondicionálását, regeneráló hatású, a haját lágyabban és könnyebben lehet fésülni, ezáltal dúsabb és fényesebb lesz.

Nincs elektrosztatikus feltöltés, nem "száll szét" a haj

A negatív töltésű ionok lecsökkentik a statikus elektromosságot, nem "száll szét" a haj és nem tapasztalhatóak nemkívánatos kislülések.

Fontos: működés közben ne hagyja őrizetlenül a készüléket.

HASZNOS TIPPEK

- Javasolt hőmérsékletek:
 - 150 °C-ig vékonyszálú, sima, színezett hajhoz
 - 180 °C-ig vékonyszálú, hullámos hajhoz
 - 230 °C fölött vastagszálú, göndör hajhoz
- A frissen mosott és megszártott haj jobban formázható.
- A készülék első néhány alkalommal történő használatakor ajánlatos a haj kisebb területein gyakorolnunk a műveletet.

Ezt a berendezést a haj kiegyenesítéséhez és kisimításához, valamint berakásához fejlesztették ki, használatával a haj fényesebb is lesz. A készülék használatánál az alábbiak szerint járjon el: hagyja, hogy a készülék elérje a kívánt hőmérsékletet. Válasszuk szét a haját kb. 5 cm-es sávokra. Helyezzünk be egyszerűen egy sávot a hajsimító vasak közé és a készülék fogantyúit összeszorítva, csukjuk össze őket. A **simító hatás** eléréséhez: a fejtetőtől kiindulva a hajvégek felé lassan húzza végig a haján a vasat (4. ábra). Ha szükséges ismételjék meg a műveletet a kívánt hatás eléréséig.

Loknik és fűtők kialakításához kövesse a 5., 6., 7. ábra példait.

Fésülés vagy kefézés elkezdése előtt hagyjuk lehűlni a haját.

Fontos: Ha magas hőmérsékleten hosszú ideig és gyakran használja a készüléket, a lemez egyenesítő hatása hosszabb ideig megmaradhat. Ilyen esetben a haj nehezen nyeri vissza természetes hullámosságát.

X'BRUSH tartozék (az ezzel a tartozékkal ellátott modellek esetén)

Az X'Brush tartozékot 3 eredmény egyetlen műveletben való elérésére fejlesztették ki (3 ábra):

- KIBONTÁS:** a sörték kibontják és vezetik a haját a lapok közötti bekerülések során egy finomabb és gyorsabb simítással.
- TÖKÉLETESEN SIMÍT** a lapok 5 réteges turmalinos kerámiafelületének köszönhetően.
- LEGMAGASABB FÉNYESSÉG:** a sörték simogatják a még meleg hajszálakat, elzárják a hajhám felső rétegét, és elkerülik a túlzott hőhatást a hullám rögzítésénél.

Szerelje a tartozékot a készülékre, ahogy a 2. ábra mutatja. Helyezze a 3. és 4. ábra szerint.

Figyelem: folytassa a használatot a tartozékot oly módon, hogy a sörték ne maradjanak összenyomva vagy meghajlítva, mert eldeformálódhatnak.

Thermocap kiegészítő

A Thermocap tartozék (1. ábra, 9. hiv.) egy hővédelmi eszköz, amelyet a hajvasaló lapok (1. ábra, 2. hiv.) elzárására kell használni, a készülék használatot követő tárolása során.

Tisztítás és karbantartás

A készülék tisztításának megkezdése előtt mindig húzzuk ki a dugót a fali csatlakozó aljzatból. Tisztítás előtt hagyja kihűlni a készüléket. A készülék nedves ronggyal tisztítható, azonban vízbe vagy más folyadékba meríteni tilos.

A készülék megfelel a 2014/30/EU, 2014/35/EU, 2011/65/EC, 2009/125/EC irányelveknek és az (EC) 1275/2008



GARANCIÁLIS FELTÉTELEK

A VALERA cég az ön által vásárolt készülékre az alábbi feltételek szerint vállal garanciát:

- A készülékre vonatkozó garanciális feltételeket az abban az országban működő értékesítési partnerünk határozza meg, ahol a készülék vásárlása történt. Svájcban és azokban az országokban, ahol a 44/99/CE európai direktíva érvényben van, a háztartási készülékekre a garancia időtartama 24 hónap, míg az ipari és hasonló alkalmazású készülékek esetében 6 hónap. A garancia időtartama a vásárlás dátumától kezdődik, melyet az eladó jelen garancialevél előírászerű kitöltésével és lepecsételésével vagy a kereskedelmi számla kiállításával igazol.
- Garancia csak jelen garancialevél vagy a kereskedelmi számla kibocsátásával érvényesíthető.
- A garancia a garancia időtartama alatt előadódó összes olyan meghibásodás kijavítására vonatkozik, amelyek oka bizonyítottan anyag vagy gyártási hiba volt. A hibák megszüntetése a készülék megjavításával vagy kicserélésével történik. A garancia nem terjed ki az elektromos hálózatba történő helytelen csatlakoztatásból, a nem rendeltetésszerű használatból, törésből, normális elhasználódásból és a Használati Utasításban foglaltak figyelmen kívül hagyásából eredő meghibásodásokra.
- Az összes egyéb igényre, beleértve a készüléken kívüli esetleges sérüléseket is, a garancia nem terjed ki, kivéve, ha erre a gyártónak jogilag kötelezettsége van.
- A garanciális javítás elvégzése ingyenes, és nem befolyásolja a garancia lejáratának időpontját.
- A garancia érvényét veszti, ha a javításokat erre fel nem jogosított személyek végzik.

Meghibásodás esetén kérjük, megfelelően csomagolja be a készüléket, és az előírásnak megfelelően dátummal ellátott és lepecsételt garancialevéllel együtt szállítsa be valamelyik Valera Szervíz Központba, vagy adja át az eladó szerviznek, aki elküldi a hivatalos importőrnek a garanciális javítás végrehajtásához.



A terméken vagy a csomagoláson található szimbólum azt jelzi, hogy a termék nem kezelhető háztartási hulladékként. Ehelyett a terméket el kell szállítani az elektromos és elektronikai készülékek újrahasznosítására szakosodott megfelelő begyűjtő helyre. Azzal, hogy gondoskodik ezen termék helyes hulladékba helyezéséről, segít megelőzni azokat, a környezetre és az emberi egészségre gyakorolt potenciális kedvezőtlen következményeket, amelyeket ellenkező esetben a termék nem megfelelő hulladékkezelése okozhatna. Ha részletesebb tájékoztatásra van szüksége a termék újrahasznosítására vonatkozóan, kérjük lépjen kapcsolatba a helyi önkormányzattal, a háztartási hulladékok kezelését végző szolgálattal vagy azzal a bolttal, ahol a terméket vásárolta.

A VALERA név a Ligo Electric S. A. Svájc bejegyzett védjegye.

Návod k použití žehličky na vlasy - Originální návod

Typy 100.20/IS, 100.20/I, 100.20, 100.30/IS, 100.30/I, 100.30, 100.11/IS, 100.11/I, 100.11, 100.02/I, 100.02, 100.05/I, 100.05

Před používáním přístroje si pozorně přečtěte tento návod k obsluze.

K dispozici také na www.valera.com

BEZPEČNOSTNÍ UPOZORNĚNÍ

- Důležité: Pro zajištění vyšší ochrany osob se doporučuje začlenit do elektrické instalace, která napájí přístroj, proudový chránič s vybavovacím proudem, který není vyšší než 30 mA. Pro bližší informace se obraťte na svého elektrikáře.
- Před použitím přístroje se ujistěte, že je dokonale suchý.
-  **POZOR:** Tento přístroj nepoužívejte v blízkosti vany, umyvadla nebo jiných nádob s vodou.
- Tento přístroj smí používat děti od 8 let věku a osoby s omezenými fyzickými, smyslovými nebo duševními schopnostmi nebo nedostatkem zkušeností a znalostí, pokud jsou pod vhodným dohledem nebo pokud byli poučeni o bezpečném používání tohoto přístroje a pokud si uvědomují související nebezpečí.
- Děti si nesmí s přístrojem hrát.
- Čištění a údržba se nesmí svěřit dětem bez dozoru.
- Předcházejte kontaktu horké plochy přístroje s tváří, krkem nebo jinou částí těla. Při používání držte spotřebič za rukojeť a při výměně násad přidržte je za jeho plastové části.
- Nedotýkejte se horkých kovových částí.
- Přístroj nepoužívejte, pokud vykazuje závady. Nesnažte se elektrický přístroj opravovat sami, obraťte se vždy na autorizovanou opravnu. Pokud je přívodní kabel poškozený, musí jej vyměnit výrobce nebo jeho oprávněné servisní středisko nebo osoba s obdobnou kvalifikací tak, aby se předešlo jakémukoli riziku.
- Jestliže používáte přístroj v koupelně, vytáhněte po použití zástrčku ze zásuvky, protože voda je nebezpečná i pro vypnutý přístroj.
- Síťovou zástrčku přístroje zapojte do zásuvky střídavého napětí, ujistěte se, že elektrické napětí ve vaší síti je stejné jako na výrobním štítku.
- **Neponořujte přístroj do vody nebo jiné tekutiny.**
- **Nikdy nepokládejte přístroj na místo odkud může spadnout do vody nebo jiné tekutiny.**
- **Nevyndávejte elektronický přístroj z vody, ale ihned jej vypněte ze zásuvky.**
- Nepokládejte přístroj na povrchy citlivé na horko.
- Když přístroj nepoužíváte, vypněte jej ze sítě - netahejte za kabel. Nevytahujte kabel ze sítě mokřkýma rukama!
- Vždy před uschováním nechte přístroj vychladnout.
- Čas od času se ujistěte, zda-li není kabel porušen.

- Zamezte kontaktu kabelu s horkými částmi přístroje.
- Přístroj používejte pouze k vysoušení nebo stylizaci vlasů.
- Nepoužívejte přístroj k sušení paruk s umělými vlákny.
- Nepoužívejte přístroj pokud nepracuje správně, pokud vám upadl nebo je poškozený kabel. Nepokoušejte se sami opravit přístroj, raději kontaktujte autorizovaný servis.
- Obal výrobků uchovejte mimo dosah dětí . Prvky použité při jejich výrobě by mohly stanovit určité nebezpečí pro děti.
- Přístroj může být používán pouze k účelům, ke kterým je určen. Jakékoliv jiné použití je nevhodné a proto i nebezpečné. Výrobce nezodpovídá za škody způsobené nevhodným použitím.
- Nepoužívejte sprej na vlasy, pokud stále pracujete s přístrojem.
- Destičky udržujte v čistotě a čistěte je od prachu, spreje, gelu, atd.
- Aby nedošlo k přehřátí šňůry je vhodné ji celou odmotat.
- Hladina akustického tlaku u žehliček na vlasy pro profesionální použití je nižší než 70 dB(A).
- Označení přístroje (viz technické údaje výrobku)

HAND-HELD HAIR STRAIGHTENER FOR PROFESSIONAL USE

Překlad:

PŘENOSNÁ ŽEHLIČKA NA VLASY PRO PROFESIONÁLNÍ POUŽITÍ

Návod k použití

Díly

1. Přístroj
2. Žehlička na vlasy
3. Vypínač ZAP-VYP
4. Ovládací prvky pro nastavení teploty (typy 100.20/IS, 100.20/I, 100.20, 100.30/IS, 100.30/I, 100.30, 100.11/IS, 100.11/I, 100.11)
5. Přepínač pro nastavení teploty (typy 100.02/I, 100.02, 100.05/I, 100.05)
6. Světelná indikace (typy 100.02/I, 100.02, 100.05/I, 100.05)
7. Displej (typy 100.20/IS, 100.20/I, 100.20, 100.30/IS, 100.30/I, 100.30, 100.11/IS, 100.11/I, 100.11)
8. Příslušenství X'Brush (pro modely vybavené tímto příslušenstvím)
9. Příslušenství Thermocap
10. Tepelně odolné pouzdro (pro modely vybavené tímto příslušenstvím)

°C  °F

Obr. 8.

Zapnutí a vypnutí přístroje

Typy 100.20/IS, 100.20/I, 100.20, 100.30/IS, 100.30/I, 100.30, 100.11/IS, 100.11/I, 100.11, 100.02/I, 100.02, 100.05/I, 100.05

Pro zapnutí přístroje stačí zastrčit elektrickou zástrčku do zásuvky a stisknout tlačítko ZAP-VYP (obr. 1, bod 3) na jednu sekundu. Pro vypnutí opět stiskněte tlačítko ZAP-VYP (obr. 1, bod 3) na jednu sekundu a vytáhněte zástrčku ze zásuvky.

Volba teploty

Typy 100.20/IS, 100.20/I, 100.20, 100.30/IS, 100.30/I, 100.30, 100.11/IS, 100.11/I, 100.11

Pro navolení aplikační teploty po zapnutí přístroje

stiskněte tlačítka "+" nebo "-" (obr. 1, bod 4), dokud se na displeji (obr. 1, bod 7) neobjeví požadovaná teplota. Lze navolit různé teploty podle typů upravovaných vlasů v intervalech po 10°C od minimálně 120°C po maximálně 230°C.

Navolená teplota pak bude několik sekund blikat a nakonec se na displeji (obr. 1, bod 7) objeví skutečná teplota žehlicích desek (obr. 1, bod 2). Když je teplota žehlicích desek nižší než 110°, na displeji se objeví 3 blikající čárky.

Počkejte na dosažení zvolené teploty a pak pokračujte s úpravou vlasů.

Typy 100.02/I, 100.02, 100.05/I, 100.05

Požadovanou teplotu zvolte pomocí seřizovacího kolečka (obr. 1, bod 5); když led (obr. 1, bod 6) přestane blikat, je přístroj připraven k používání.

AUTOMATICKÉ BEZPEČNOSTNÍ VYPNUTÍ a FUNKCE "HOT"

Přístroj se vypne automaticky po 60 minutách od zapnutí:

- u modelů 100.20/IS, 100.20/I, 100.20, 100.30/IS, 100.30/I, 100.30, 100.11/IS, 100.11/I, 100.11, se 5 minut před automatickým vypnutím na displeji (obr. 1, bod 7) objeví střídavě teplota a nápis "off".

Pokud se po uplynutí 60 minut znovu nestiskne tlačítko pro zapnutí (obr. 1, bod 3), žehlicí desky (obr. 1, bod 2) začnou chladnout; na displeji se objeví nápis "Hot", který se zobrazuje až do dosažení takové teploty, která zamezí popálení při kontaktu s kovovými deskami.

- u modelů 100.02/I, 100.02, 100.05/I a 100.05, 5 minut před automatickým vypnutím led (obr. 1, bod 6) bliká velmi pomalu. Pokud se po uplynutí 60 minut znovu nestiskne tlačítko pro zapnutí (obr. 1, bod 3), žehlicí desky (obr. 1, bod 2) začnou chladnout a led bliká rychle až do doby, kdy žehlicí desky dosáhnou takové teploty, že se vyloučí popálení při kontaktu s kovovými deskami.

PAMĚŤOVÁ FUNKCE

U modelů 100.20/IS, 100.20/I, 100.20, 100.30/IS, 100.30/I, 100.30, 100.11/IS, 100.11/I, 100.11 při vypnutí přístroje zůstane poslední nastavená teplota uložená v paměti až do příštího zapnutí přístroje. Lehké bzučení, které případně vydává generátor iontů, je třeba považovat za normální.

FUNKCE ION (pouze pro modely 100.20/IS, 100.20/I, 100.30/IS, 100.30/I, 100.11/IS, 100.11/I, 100.02/I, 100.05/I)

Tento přístroj je vybavený funkcí ION, která je při zapnutí přístroje stále aktivní. Po zapnutí této funkce se spustí tok negativních iontů.

Lehké bzučení, které případně vydává generátor iontů, je třeba považovat za normální.

Co jsou ionty?

Ionty jsou elektricky nabitě částice, které se nacházejí v přírodě. Negativně nabitě ionty pomáhají čistit ovzduší pomocí neutralizace kladných iontů, naproti tomu, redukuje jejich kvalitu zachycením znečišťujících prvků v atmosféře.

Velké množství negativně nabitých iontů je možné rozpoznat po bouři nebo na pobřeží, v horách, v blízkosti vodopádů, kde pocit zdraví je spojený se zvýšenou čistotou a přírodním, revitalizujícím vzduchem.

Zlepšená hydratace vlasů

Negativně nabitě ionty pomáhají udržovat správnou hydrataci vašich vlasů.

Effekt balzámu pro vaše vlasy

Zlepšená hydratace spojená s kondicí vašich vlasů, má regenerující účinek, zjemňuje vlasy a usnadňuje jejich rozčesávání, zvětšuje jejich objem a lesk.

Neelektrizující se

Negativně nabitě ionty pomáhají snižovat statickou elektricitu vlasů, efekt rozčesaných vlasů a nežádoucí zkadeření vlasů.

Důležité: nenechávejte spotřebič bez dozoru.

TIPY POUŽITÍ:

- Doporučené teploty:
 - do 150°C pro jemné, hladké, barvené
 - do 180°C pro jemné, vlnité vlasy
 - do 230°C pro silné, kudrnaté vlasy
- Umyté a čerstvě vysušené vlasy se lépe upravují.
- Při prvním použití přístroje doporučujeme vyzkoušet si funkci na menším množství vlasů.

Tento přístroj byl vyvinut pro narovnění a vyhlazení a ohnutí vašich vlasů, kterým zároveň dává větší lesk. Při používání přístroje postupujte takto: počkejte, až přístroj dosáhne požadované teploty. Rozdělte vaše vlasy na 5 cm široké pramínky. Vložte jeden pramínek vlasů mezi destičky a zavřete jejich ramena.

K dosažení **hladkého efektu** nechte destičky klouzat po vlasech od kořínků až po konečky (obr. 4). Pokud je to zapotřebí, zopakujte tuto akci ještě jednou až k dosažení požadovaného efektu.

Chcete-li **vlasů kadeřit**, řiďte se obrázky 5, 6 a 7. Před rozčesáváním nebo kartáčováním nechte vlasy vychladnout.

Důležité upozornění: při delším a opakovaném použití velmi horkého přístroje může jeho vyhlazovací účinek dlouho vydržet. Vlas se totiž v tomto případě jen obtížně vrací ke svému přirozenému zvlnění.

Příslušenství X'BRUSH (pro modely vybavené tímto příslušenstvím)

Příslušenství X'Brush bylo vyvinuto pro dosažení 3 výsledků najednou (obr. 3):

1. ROZPLETENÍ: štětiny kartáče rozplétají a vedou vlasy na vstupu mezi žehlicí desky pro jemnější a rychlejší vyhlazení.
2. DOKONALÉ VYHLAZENÍ díky 5 vrstvám keramického obložení desek z turmalínu.
3. MAXIMÁLNÍ LESK: štětiny kartáče hladí ještě teplé vlasy, uzavírají povrchovou blanku a zamezují přebytečnému teplu zafixovat lomy.

Příslušenství nasadte na přístroj, jak uvádí obrázek 2. Postupujte podle obrázků 3 a 4.

Pozor: po použití příslušenství uložte tak, aby štětiny kartáče nebyly stlačeny ani ohnuté, protože by se mohly deformovat.

Příslušenství Thermocap

Příslušenství Thermocap (obr. 1, pol. 9) je tepelná ochrana, kterou je třeba používat při zavření žehličky na vlasy (obr. 1, pol. 2), když se přístroj odkládá po použití.

ČIŠTĚNÍ A ÚDRŽBA

Před čištěním vždy odpojte přístroj ze sítě!

Před čištěním přístroj nechte vychladnout.

Tento přístroj můžete čistit vlhkou látkou, ale nikdy nesmí být ponořen do vody nebo jiné tekutiny!

Tento přístroj je v souladu s evropskými směrnici 2014/30/EU, 2014/35/EU, 2011/65/EC, 2009/125/EC a s nařízením EC č. 1275/2008.



Záruka

Záruční podmínky značky VALERA:

1. Záruka vztahující se na tento spotřebič je stanovena naším zástupcem v zemi prodeje. Ve Švýcarsku a zemích řídicích se podle direktivy Evropské Unie 44/99/CE je záruční doba stanovena na 24 měsíců pro využití v domácnosti a 6 měsíců pro profesionální a podobné použití. Záruční doba začíná běžet od data nabytí spotřebiče koupí, jak je uvedeno na záručním listu (popř. účtence) nebo faktuře a potvrzeném razítkem prodejce.
2. Záruka je uplatnitelná oproti předložení záručního listu (popř. účtence) nebo faktury.
3. Záruka se vztahuje na odstranění závad, vyplývajících z prokazatelných chyb materiálu nebo zpracování, vzniklých v průběhu záruční doby. Odstranění závad bude provedeno jejich opravou, popř. výměnou za bezvadné zboží. Záruka se nevztahuje na jakékoliv poškození vzniklé v důsledku nesprávného připojení ke zdroji energie, nevhodného použití, rozbití, běžného opotřebení a nerespektování instrukcí v návodu k použití.
4. Veškeré další reklamace, včetně eventuálního zevnějšího poškození přístroje, jsou vyloučeny, pokud náš závazek není právně vymahatelný.
5. Záruční servis je zdarma; neovlivňuje datum vypršení záruky.
6. Záruka se stává bezpředmětnou, pokud oprava přístroje byla provedena neautorizovaným servisem. V případě zjištění závady vraťte zabalený přístroj společně se záručním listem s řádně uvedeným datem a razítkem servisního centru značky Valera nebo prodejci, který jej zašle na servisní centrum oficiálního dovozce.



Symbol  na výrobku nebo jeho balení udává, že tento výrobek nepatří do domácího odpadu. Je nutné jej odvézt do sběrného místa pro recyklaci elektrického a elektronického zařízení. Zajištěním správné likvidace tohoto výrobku pomůžete zabránit negativním důsledkům pro životní prostředí a lidské zdraví, které by jinak byly způsobeny nevhodnou likvidací tohoto výrobku. Podrobnější informace o recyklaci tohoto výrobku zjistíte u příslušného místního úřadu, služby pro likvidaci domovního odpadu nebo v obchodě, kde jste výrobek zakoupili.

VALERA registrovaná obchodní značka společnosti Ligo Electric S.A. - Switzerland

INSTRUCȚIUNI DE OPERARE - Instrucțiunile originale

Type 100.20/IS, 100.20/I, 100.20, 100.30/IS, 100.30/I, 100.30, 100.11/IS, 100.11/I, 100.11, 100.02/I, 100.02, 100.05/I, 100.05

Citiți cu atenție aceste instrucțiuni înainte de a utiliza aparatul.

Disponibile și pe site-ul <http://www.valera.com/>

AVERTISMENTE DE SIGURANȚĂ:

- Important: Pentru a garanta o protecție suplimentară, se recomandă să montați în instalația electrică de la care este alimentat aparatul un întrerupător diferențial cu un curent de intervenție de maximum 30 mA. Pentru mai multe informații consultați un electrician de încredere.
- Verificați ca aparatul să fie perfect uscat înainte de a-l utiliza.
-  **ATENȚIE:** Nu folosiți aparatul în apropierea căzilor de baie, a chiuvetelor sau a altor recipiente care conțin apă.
- Acest aparat poate fi utilizat de copii începând cu vârsta de 8 ani și de persoane cu capacități fizice, senzoriale sau mentale reduse, sau lipsite de experiență și de cunoștințe, dacă acestea sunt supravegheate în mod adecvat sau dacă au fost instruite în legătură cu folosirea în siguranță a aparatului și dacă își dau seama de pericolele asociate cu acesta.
- Copiii nu trebuie să se joace cu aparatul.
- Operațiile de curățare și de întreținere nu trebuie să fie efectuate de copii fără supraveghere.
- Evitați contactul dintre suprafețele calde ale aparatului și față, gât sau alte părți ale corpului. Mânuiți aparatul ținându-l de mâner și înlocuiți accesoriile ținându-le de partea de protecție din plastic.
- Lăsați să se răcească părțile de metal înainte să le atingeți.
- Nu folosiți aparatul dacă nu funcționează corect. Nu încercați să reparați defectiunile, duceți aparatul la un service. Dacă este deteriorat cablul de alimentare, trebuie să fie înlocuit de către producător sau de serviciul său de asistență tehnică, sau oricum de către o persoană cu o calificare similară, astfel încât să se evite orice risc.
- Când aparatul este utilizat în baie, scoateți-l din priză după utilizare, pentru că apropierea apei reprezintă un pericol chiar și atunci când aparatul este stins.
- Conectați aparatul numai la o sursă de curent alternativ și verificați ca tensiunea din rețea să corespundă cu cea indicată pe aparat.
- **Nu introduceți aparatul în apă sau alte lichide.**
- **Nu așezați aparatul într-un loc de unde poate cădea în apă sau alte lichide.**
- **Nu încercați să scoateți nici un aparat electric căzut în apă: scoateți-l din priză imediat.**
- În timpul funcționării nu puneți aparatul pe suprafețe sensibile la căldură.
- După folosire opriți aparatul și scoateți-l din priză. Nu trageți de cablu la scoaterea din priză.

- Nu scoateți aparatul din priză dacă aveți mâinile ude.
- Permiteți aparatului să se răcească după folosire și nu înfășurați niciodată cablul în jurul lui. Verificați din când în când dacă nu au apărut defecțiuni la cablu.
- Evitați contactul dintre cablu și părțile de metal când acestea încă mai sunt calde.
- Folosiți aparatul numai pe părul uscat.
- Nu utilizați aparatul pe peruci cu păr din material sintetic.
- Elementele care constituie ambalajele aparatelor electrice (pungi de plastic, cutie de carton etc.) trebuie ținute departe de copii pentru că ele pot prezenta un pericol pentru ei.
- Acest aparat trebuie folosit doar în scopul în care a fost proiectat. Orice altă întrebuintare poate fi considerată improprie și de asemenea periculoasă. Fabricantul nu poate fi considerat răspunzător pentru eventualele pagube produse de folosirea improprie sau greșită.
- Nu folosiți fixativ în timp ce aparatul este pornit.
- Păstrați plăcile curate și fără praf, fixativ, gel pentru păr.
- Evitați supraîncălzirea, care e periculoasă, este recomandabil ca întreaga lungime a cablului să fie întinsă.
- Nivelul de presiune acustică pentru plăcile de întins părul pentru uz profesional este mai mic de 70 dB(A).
- Denumirea aparatului (vezi datele tehnice ale produsului)

HAND-HELD HAIR STRAIGHTENER FOR PROFESSIONAL USE

Traducere:

PLACĂ DE ÎNTINS PĂRUL PORTABILĂ PENTRU UZ PROFESIONAL

MOD DE UTILIZARE

Componente

1. Aparat
2. Plăci de întins părul
3. Întrerupător ON/OFF
4. Comenzi reglare temperatură (Type 100.20/IS, 100.20/I, 100.20, 100.30/IS, 100.30/I, 100.30, 100.11/IS, 100.11/I, 100.11)
5. Selector temperatură (Type 100.02/I, 100.02, 100.05/I, 100.05)
6. Indicator luminos (Type 100.02/I, 100.02, 100.05/I, 100.05)
7. Afișaj (Type 100.20/IS, 100.20/I, 100.20, 100.30/IS, 100.30/I, 100.30, 100.11/IS, 100.11/I, 100.11)
8. Accesoriu X'Brush (pentru modelele dotate cu acest accesoriu)
9. Accesoriu Thermocap
10. Geantă termorezistentă (pentru modelele dotate cu acest accesoriu)



Fig. 8.

Aprinderea și stingerea aparatului

Type 100.20/IS, 100.20/I, 100.20, 100.30/IS, 100.30/I, 100.30, 100.11/IS, 100.11/I, 100.11, 100.02/I, 100.02, 100.05/I, 100.05

Pentru a porni aparatul, introduceți ștecherul în priză de curent și apăsați pe butonul ON-OFF (fig. 1, det. 3) timp de o secundă. Pentru a-l opri, apăsați din nou pe butonul ON-OFF (fig. 1, det. 3) timp de o secundă și scoateți ștecherul din priză.

Selectarea temperaturii

Type 100.20/IS, 100.20/I, 100.20, 100.30/IS, 100.30/I, 100.30, 100.11/IS, 100.11/I, 100.11

Pentru a selecta temperatura de utilizare, după ce ați

pornit aparatul, apăsați pe butoanele "+" sau "-" (fig. 1, det. 4) până când pe afișaj (fig. 1, det. 7) nu apare temperatura dorită.

Se pot alege temperaturi diferite, în funcție de tipul de păr, cu intervale de 10°C, de la un minim de 120°C până la un maxim de 230°C.

După ce valoarea aleasă clipește timp de câteva secunde, pe afișaj (fig. 1, det. 7) va apărea temperatura reală a plăcilor de întins părul (fig. 1, det. 2). Când temperatura plăcilor de întins părul este mai mică de 110°, pe afișaj apar 3 liniițe care clipeșc intermitent.

Așteptați să fie atinsă temperatura selectată și începeți operația asupra părului.

Type 100.02/I, 100.02, 100.05/I, 100.05

Selectați temperatura dorită prin intermediul roțiiței corespunzătoare (fig. 1, det. 5): când ledul (fig. 1, det. 6) termină de clipit intermitent, aparatul este gata de utilizare.

OPRIREA AUTOMATĂ DE SIGURANȚĂ ȘI FUNCȚIA "HOT"

Aparatul se oprește automat după 60 de minute de la aprindere:

- pentru modelele 100.20/IS, 100.20/I, 100.20, 100.30/IS, 100.30/I, 100.30, 100.11/IS, 100.11/I, 100.11, cu 5 minute înainte de oprirea automată, pe afișaj (fig. 1, det. 7) apar alternativ temperatura și mesajul "off". După ce au trecut 60 de minute, dacă nu este activat din nou butonul de pornire (fig. 1, det. 3), plăcile de întins părul (fig. 1, det. 2) încep să se răcească; pe afișaj apare mesajul "Hot", care rămâne vizibil până la atingerea unei temperaturi care să evite arsurile la contactul cu plăcile de metal.

- pentru modelele 100.02/I, 100.02, 100.05/I și 100.05, cu 5 minute înainte de oprirea automată, ledul (fig. 1, det. 6) clipește foarte încet. După ce au trecut 60 de minute, dacă nu este activat din nou butonul de pornire

(fig. 1, det. 3), plăcile de întins părul (fig. 1, det. 2) încep să se răcească, iar ledul clipește rapid, până când plăcile ajung la o temperatură care să evite arsurile la contactul cu plăcile de metal.

FUNCȚIA MEMORIE

La modelele 100.20/IS, 100.20/I, 100.20, 100.30/IS, 100.30/I, 100.30, 100.11/IS, 100.11/I, 100.11, la oprirea aparatului rămâne memorată ultima temperatură setată, care va rămâne setată și la următoarea pornire.

FUNCȚIA ION (numai pentru modelele 100.20/IS, 100.20/I, 100.30/IS, 100.30/I, 100.11/IS, 100.11/I, 100.02/I, 100.05/I)

Acest produs dispune de funcția "ION" care e activă mereu, în timpul funcționării. Aparatul produce un flux de ioni negativi.

Un ușor băzâit, emis eventual de generatorul de ioni, trebuie considerat normal.

Ce sunt ionii?

Ionii sunt particule încărcate electric, prezente în natură. Ionii încărcăți negativ ajută la purificarea aerului, neutralizând ionii încărcăți pozitiv, care, dimpotrivă, contribuie la deteriorarea calității aerului, reținând în atmosferă o mare parte din agenții poluanți. Se întâlnește o mare cantitate de ioni cu încărcătură negativă după o furtună, sau la mare, sau la munte, în apropierea cascadei și a cursurilor de apă, unde veți resimți o senzație de bine, deoarece vă aflați în prezența unui aer mai pur, natural, revitalizant.

Hidratare superioară a părului

Ionii încărcăți negativ ajută la păstrarea hidratării optime a părului.

Efect balsam asupra părului

Hidratarea îmbunătățită are un efect de balsam asupra părului Dv., are un efect regenerant, făcând părul mai moale, ușor de pieptănat, cu mai mult volum și strălucitor.

Eliminarea electricității statice sau a efectului de "fly away"

Ionii încărcăți negativ ajută la reducerea electricității ii statice și a efectului de „fly away” asupra părului (păr zbârlit) și a ondulațiilor.

Important:

nu lăsați aparatul nesupravegheat în timpul funcționării.

MOD DE FOLOSIRE

- Temperaturi recomandate:
până la 150°C pentru păr fin, lins, vopsit
până la 180°C pentru păr fin, ondulat
până la 230°C pentru păr gros, creț
- Părul proaspăt spălat și uscat permite obținerea celor mai bune rezultate.
- Când folosiți aparatul pentru prima dată e bine să faceți încercări pe zone restrânse ale părului.

Acest aparat a fost studiat pentru a îndrepta, a netezi și a vă coafa părul, conferindu-i o strălucire mai mare. Pentru a utiliza aparatul procedați după cum urmează: lăsați aparatul să atingă temperatura dorită. Separați părul în șuvițe de circa 5 cm. Puneți câte o șuviță între plăcile de întindere și închideți-le strângând tare mânerul.

Pentru a obține un **efect de netezire**: faceți să alunece încet plăcile pe șuvițele de păr, începând de la rădăcină și până la vârf (fig. 4). Dacă este necesar se repetă operația până când se obține efectul dorit.

Pentru a realiza **bucle și onduleuri** urmați exemplul din figurile 5, 6, 7.

Lăsați părul să se răcească înainte de pieptănare sau de periere.

Important: prin utilizarea prelungită și repetată a aparatului la temperaturi ridicate, efectul de netezire al plăcii se poate menține timp îndelungat. În aceste cazuri, părul revine foarte greu la starea sa naturală.

Accesoriu X'BRUSH (pentru modelele dotate cu acest accesoriu)

Accesoriiul X'Brush a fost studiat pentru a obține 3 rezultate printr-o singură acțiune (fig. 3):

1. DESCURCAREA PĂRULUI: perii descarcă părul și îl ghidează când pătrunde între plăci, pentru o întindere delicată și rapidă.

2. ÎNTINDERE PERFECTĂ datorită celor 5 straturi de acoperire ale plăcilor, din ceramică și turmalină.

3. STRĂLUCIRE MAXIMĂ: perii "mângâie" părul care încă mai este cald, închizând cuticulele și eliminând căldura excesivă, pentru a fixa coafura.

Montați accesoriul pe aparat așa cum se arată în fig. 2. Procedați așa cum se arată în fig. 3 și 4.

Atenție: când puneți accesoriul la loc, după folosire, aveți grijă ca perii să nu fie striviți sau îndoiți, deoarece s-ar putea deforma.

Accesoriu Thermocap

Accesoriiul Thermocap (fig. 1, det. 9) este un element de protecție termică ce se folosește pentru închiderea plăcilor de întins părul (fig. 1, det. 2) când aparatul este depozitat după utilizare.

CURĂȚAREA ȘI ÎNTREȚINEREA

Întotdeauna scoateți aparatul din priză înainte de curățare!

Lăsați să se răcească aparatul înainte de a trece la curățarea sa.

Puteți curăța aparatul cu ajutorul unui tifon umed, dar nu-l introduceți niciodată în apă sau în oricare alt lichid!

Acest aparat este conform cu Directivile europene 2014/30/EU, 2014/35/EU, 2011/65/EC, 2009/125/EC și cu regulamentul (EC) Nr. 1275/2008.



GARANȚIE

VALERA garantează produsul pe care l-ați cumpărat în următoarele condiții:

1. Sunt valabile condițiile de garanție stabilite de dealer-ul nostru oficial în țara de cumpărare. În Elveția și în țările în care e în vigoare directiva europeană 44/99/CE, perioada de garanție este de 24 de luni, pentru uz casnic, și de 6 luni, pentru uz profesional sau similar. Perioada de garanție începe de la data de cumpărare a aparatului. Ca dată de cumpărare este considerată data care rezultă sau din prezentul certificat de garanție, completat în mod corect și ștampilat de vânzător, sau din documentul de cumpărare.
2. Garanția este aplicabilă doar în prezența certificatului de garanție sau a facturii de vânzare.
3. Garanția acoperă eliminarea defectelor apărute în perioada de garanție provenite de la problemele materialului sau vina producătorului. Eliminarea defectărilor va fi făcută fie prin repararea aparatului, fie prin înlocuirea lui. Garanția nu este valabilă în cazul conectării aparatului la o sursă improprie de current, folosire incorectă, trântire sau nerespectarea instrucțiunilor de folosire.
4. Orice alte plângeri, fie ele de natură exterioară aparatului sunt excluse, doar dacă este din vîng noastră.
5. Serviceul nu afectează termenul de expirare al garanției.
6. Garanția devine invalidă dacă reparațiile sunt făcute de un service neautorizat.



Simbolul  de pe produs sau de pe ambalaj indică faptul că produsul nu trebuie aruncat împreună cu gunoii menajer. Trebuie predat la punctul de colectare corespunzător pentru reciclarea echipamentelor electrice și electronice. Asigurându-vă că ați eliminat corect produsul, ajutați la evitarea potențialelor consecințe negative pentru mediul înconjurător și pentru sănătatea persoanelor, consecințe care ar putea deriva din aruncarea necorespunzătoare a acestui produs. Pentru mai multe informații detaliate despre reciclarea acestui produs, vă rugăm să contactați biroul local, serviciul pentru eliminarea deșeurilor sau magazinul de la care l-ați achiziționat.

VALERA este marcă înregistrată de Ligo Electric S.A. - Elveția

INSTRUKCJA UŻYCIA - Oryginalna instrukcja

Type 100.20/IS, 100.20/I, 100.20, 100.30/IS, 100.30/I, 100.30, 100.11/IS, 100.11/I, 100.11, 100.02/I, 100.02, 100.05/I, 100.05

Przed przystąpieniem do obsługi urządzenia należy przeczytać niniejsze zalecenia.

Dostępne również na stronie www.valera.com

OSTRZEŻENIA DOTYCZĄCE BEZPIECZEŃSTWA

- Ważne: W celu zapewnienia dodatkowej ochrony zaleca się zamontowanie w instalacji elektrycznej wyłącznika różnicowo-prądowego o prądzie wyłączającym nieprzekraczającym 30 mA. W celu uzyskania dodatkowych informacji należy się zwrócić do kompetentnego elektryka.
- Przed użyciem upewnić się, że urządzenie jest całkowicie suche.
-  UWAGA: Nie używać urządzenia w pobliżu wanny, umywalki lub innych zbiorników z wodą.
- Urządzenie może być obsługiwane przez dzieci w wieku powyżej 8 lat oraz osoby o ograniczonej sprawności fizycznej, umysłowej lub sensorycznej, bądź nieposiadające odpowiedniej wiedzy czy doświadczenia, pod warunkiem, że odbywa się to pod odpowiednim nadzorem, bądź zostały one poinstruowane w zakresie sposobu jego bezpiecznej obsługi i są świadome związanych z tym zagrożeń.
- Pilnować, aby dzieci nie bawiły się urządzeniem.
- Czyszczenie i konserwacja nie mogą być wykonywane przez dzieci pozbawione nadzoru.
- Unikać kontaktu gorących powierzchni urządzenia z twarzą, szyją lub innymi częściami ciała. Obsługiwać urządzenie trzymając za uchwyt i wymieniać akcesoria trzymając je za odpowiednie osłony plastikowe.
- Przed dotykaniem części metalowych poczekać aż ostygną.
- Nie używać urządzenia, jeśli pojawią się nieprawidłowości w jego funkcjonowaniu. Nie próbować samemu naprawiać urządzenia elektrycznego, lecz zwrócić się do wykwalifikowanego technika. Jeżeli przewód zasilający jest uszkodzony, ze względów bezpieczeństwa musi zostać wymieniony przez producenta, autoryzowany serwis lub osobę o podobnych kwalifikacjach.
- Jeśli urządzenie jest używane w łazience, po zakończeniu jego używania należy wyjąć wtyczkę z kontaktu, ponieważ bliskość wody stanowi zagrożenie, pomimo że urządzenie jest wyłączone.
- Podłączać urządzenie wyłącznie do prądu zmiennego i sprawdzić, czy napięcie w sieci odpowiada podanemu na urządzeniu.
- **Nigdy nie zanurzać urządzenia w wodzie lub innych cieczach.**
- **Nie kłaść urządzenia w miejscu, z którego mogłoby spaść do wody lub innych cieczy.**
- **Nie próbować wyciągać urządzenia elektrycznego, które wpadło do wody: natychmiast wyjąć wtyczkę z gniazda elektrycznego.**
- **Upewnić się, że urządzenie jest całkowicie suche przed jego użyciem.**
- Podczas użycia nie kłaść urządzenia na powierzchniach nieodpornych na ciepło.
- Po użyciu należy zawsze wyłączyć urządzenie i wyjąć wtyczkę z gniazda elektrycznego. Nie wyciągać wtyczki za kabel.
- Nie wyciągać wtyczki z gniazda mokrymi rękami.

- Przed odłożeniem urządzenia poczekać aż ostygnie i nigdy nie owijać przewodu wokół niego. Okresowo sprawdzać, czy kabel nie jest uszkodzony.
- Uważać, by kabel nie dotykał części metalowych, gdy są one jeszcze gorące.
- Używać urządzenia do suchych włosów.
- Nie używać urządzenia do peruk z włosami z materiałów syntetycznych.
- Elementów wchodzących w skład opakowania urządzenia (woreczki plastikowe, pudełko z kartonu, itp.) nie wolno zostawiać w zasięgu dzieci, ponieważ są potencjalnym źródłem zagrożenia.
- Urządzenie może być stosowane wyłącznie do celu, do jakiego zostało zaprojektowane. Każde inne zastosowanie będzie uznane za niewłaściwe, czyli niebezpieczne. Producent nie ponosi odpowiedzialności za ewentualne szkody wynikłe z niewłaściwego lub błędnego użycia.
- Nie używać lakieru do włosów przy włączonym urządzeniu.
- Utrzymywać płyty w czystości, usuwać kurz, lakier i żel do układania włosów, itp.
- W celu uniknięcia niebezpiecznego przegrzania się urządzenia, zaleca się rozwinięcie kabla zasilającego na całą jego długość.
- Poziom ciśnienia akustycznego dla suszarek do włosów do użytku profesjonalnego, jest niższy niż 70 dB(A).
- Nazwa urządzenia (patrz dane techniczne produktu)
HAND-HELD HAIR STRAIGHTENER FOR PROFESSIONAL USE
Tłumaczenie:
PROSTOWNICA DO WŁOSÓW DO UŻYTKU PROFESJONALNEGO

SPOSÓB UŻYCIA

Elementy

1. Urządzenie
2. Płytki prostujące
3. Przełącznik ON/OFF (wł./wył.)
4. Przyciski regulacji temperatury (Typ 100.20/IS, 100.20/I, 100.20, 100.30/IS, 100.30/I, 100.30, 100.11/IS, 100.11/I, 100.11)
5. Pokrętko regulacji temperatura (Typ 100.02/I, 100.02, 100.05/I, 100.05)
6. Podświetlany wskaźnik (Typ 100.02/I, 100.02, 100.05/I, 100.05)
7. Wyświetlacz (typ 100.20/IS, 100.20/I, 100.20, 100.30/IS, 100.30/I, 100.30, 100.11/IS, 100.11/I, 100.11)
8. Akcesorium X'Brush (dla modeli, w których jest przewidziane)
9. Akcesorium Thermocap
10. Etui odporne na działanie wysokich temperatur (dla modeli, w których jest przewidziane)

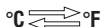

Rys. 8.

Włączanie i wyłączanie urządzenia

Typ 100.20/IS, 100.20/I, 100.20, 100.30/IS, 100.30/I, 100.30, 100.11/IS, 100.11/I, 100.11, 100.02/I, 100.02, 100.05/I, 100.05

Aby włączyć urządzenie, wystarczy włożyć wtyczkę do gniazdka zasilania i nacisnąć przycisk ON-OFF (rys. 1 odn. 3) na jedną sekundę. W celu jego wyłączenia należy ponownie nacisnąć przycisk ON-OFF (rys. 1 odn. 3) na jedną sekundę i wyjąć wtyczkę z gniazdka.

Wybór temperatury

Typ 100.20/IS, 100.20/I, 100.20, 100.30/IS, 100.30/I, 100.30, 100.11/IS, 100.11/I, 100.11

Aby wybrać temperaturę, po włączeniu urządzenia należy naciskać przyciski "+" lub "-" (rys. 1, odn. 4), dopóki na wyświetlaczu (rys. 1, odn. 7) nie pojawi się

żądana temperatura.

W zależności od typu włosów można wybrać różne temperatury (w skokach co 10°C) - od minimalnej wynoszącej 120°C do maksymalnej wynoszącej 230°C. Wybrana wartość będzie migać przez kilka sekund, po czym na wyświetlaczu (rys. 1, odn. 7) pojawi się rzeczywista temperatura płytek prostujących (rys. 1, odn. 2). Gdy temperatura płytek prostujących jest niższa od 110°, na wyświetlaczu pojawiają się 3 migające kreski. Zaczekać na osiągnięcie wybranej temperatury, po czym przystąpić do prostowania włosów.

Typ 100.02/I, 100.02, 100.05/I, 100.05

Wybrać żadaną temperaturę przy pomocy pokrętki (rys. 1, odn. 5): gdy dioda LED (rys. 1, odn. 6) przestanie migać, urządzenie jest gotowe do użytku.

AUTOMATYCZNE WYŁĄCZANIE I FUNKCJA "HOT"

Urządzenie wyłącza się automatycznie po upływie 60 minut od włączenia:

- w przypadku modeli **100.20/IS, 100.20/I, 100.20, 100.30/IS, 100.30/I, 100.30, 100.11/IS, 100.11/I, 100.11**, na 5 minut przed automatycznym wyłączeniem na wyświetlaczu (rys. 1, odn. 7) pojawiają się na przemian temperatura i napis "off".

Po upływie 60 minut, jeżeli w międzyczasie nie zostanie ponownie wciśnięty przycisk włączający urządzenie (rys. 1, odn. 3), płytki prostujące (rys. 1, odn. 2) zaczynają stygnąć; Na wyświetlaczu pojawia się napis "Hot", który pozostaje widoczny aż do osiągnięcia temperatury niegrożącej poparzeniem w przypadku kontaktu z metalowymi płytkami.

- w przypadku modeli **100.02/I, 100.02, 100.05/I i 100.05**, na 5 minut przed automatycznym wyłączeniem dioda LED (rys. 1, odn. 6) zaczyna wolno migać. Po upływie 60 minut, jeżeli w międzyczasie nie zostanie ponownie wciśnięty przycisk włączający urządzenie (rys. 1, odn. 3), płytki prostujące (rys. 1, odn. 2) zaczynają stygnąć, a dioda LED szybko miga aż do osiągnięcia temperatury niegrożącej poparzeniem w przypadku kontaktu z metalowymi płytkami.

FUNKCJA PAMIĘCI

W modelach 100.20/IS, 100.20/I, 100.20, 100.30/IS, 100.30/I, 100.30, 100.11/IS, 100.11/I, 100.11 po wyłączeniu urządzenia zapamiętana zostaje ostatnia ustawiona temperatura i zostaje ona ustawiona przy kolejnym włączeniu.

FUNKCJA ION (tylko dla modeli 100.20/IS, 100.20/I, 100.30/IS, 100.30/I, 100.11/IS, 100.11/I, 100.02/I, 100.05/I)

Urządzenie jest wyposażone w funkcję "ION", która jest zawsze włączona podczas jego pracy. Urządzenie wytwarza strumień jonów ujemnych. Lekki odgłos brzęczenia, który może wydawać generator jonów, jest normalnym zjawiskiem.

Czym są jony?

Jony to naładowane elektrycznie cząstki obecne w przyrodzie. Jony z ładunkiem ujemnym wspomagają oczyszczanie powietrza neutralizując jony z ładunkiem dodatnim, które z kolei przyczyniają się do pogorszenia jego jakości zatrzymując w atmosferze dużą część zanieczyszczeń.

Bardzo duża ilość jonów ujemnych występuje po burzy oraz nad morzem i w górach w pobliżu wodospadów i cieków wodnych, gdzie wyraźnie poprawia się samopoczucie z powodu obecności czystego, naturalnego powietrza o rewitalizującym działaniu.

Lepsze nawilżanie włosów

Jony ujemne sprzyjają zachowaniu właściwego nawilżenia włosów.

Effekt balsamu do włosów

Lepsze nawilżanie ma działanie odżywcze, regenerujące i zmiękcza włosy, ułatwiając ich rozczesywanie i nadając im większą objętość oraz połysk.

Brak naelektryzowania elektrostatycznego i efektu "fly away"

Jony ujemne pomagają zmniejszyć elektryczność statyczną, efekt "fly away" (włosy zjeżone) i skręcanie włosów.

Ważne: nie pozostawiać nigdy włączonego urządzenia bez nadzoru.

WSKAZÓWKI DOTYCZĄCE UŻYCIA URZĄDZENIA

- Zalecane temperatury:
 - do 150°C w przypadku włosów cienkich/delikatnych, prostych, farbowanych
 - do 180°C w przypadku włosów cienkich/delikatnych, falistych
 - do 230°C w przypadku włosów grubych, kręconych
- Najlepiej do układania nadają się włosy zaraz po umyciu i wysuszeniu.
- Przy pierwszym użyciu urządzenia zaleca się robienie prób na małych fragmentach fryzury.

To urządzenie zostało zaprojektowane do prostowania, wygładzania i układania włosów, równocześnie nadając im większy blask. Przed użyciem prostownicy należy odczekać, aż osiągnie ona żądaną temperaturę. Następnie podzielić włosy na kosmyki o szerokości ok. 5 cm. Wkładać jeden kosmyk na raz między płyty prasujące i zamykać je dociskając mocno uchwyty.

Aby otrzymać **efekt wygładzenia**: wolno przesuwać prostownicę wzdłuż włosów, od korzeni do końcówek (rys.4). Jeśli trzeba, powtórzyć operację aż do osiągnięciażądanego efektu.

Aby otrzymać **łoki i skręty** należy postępować zgodnie ze wskazówkami podanymi na rysunkach 5,6,7. Poczekać aż włosy ostygną, rozczesać.

Ważne: częste korzystanie z urządzenia przez dłuższy czas w wysokich temperaturach może spowodować utralenie efektu wyprostowania włosów. W takich przypadkach włosy z trudem odzyskują naturalny skręt.

Akcesorium X'BRUSH (dla modeli, w których jest przewidziane)

Akcesorium X'Brush zostało zaprojektowane z myślą o tym, aby uzyskać 3 rezultaty, wykonując jedną czynność (rys. 3):

1. ROZCESYWANIE: włosie szczotki rozczesuje i wprowadza włosy pomiędzy płytki, umożliwiając ich delikatniejsze i szybsze prostowanie.
2. IDEALNE WYGŁADZANIE dzięki płytce posiadającej 5-warstwową powłokę ceramiczną z turmalinu
3. MAKSYMALNY BLASK: włosie szczotki wygładza jeszcze ciepłe włosy, zamykając ich łuski i usuwając nadmiar ciepła, co pozwala utrwalić ich ułożenie.

Zamontować nakładkę na urządzeniu, tak jak pokazano na rys. 2. Postępować zgodnie z instrukcjami pokazanymi na rys. 3 i 4.

Uwaga: Po użyciu ułożyć akcesorium tak, aby włosie szczotki nie zostało zgniecione ani zgięte, gdyż mogłoby ulec zniekształceniu.

Akcesorium Thermocap

Akcesorium Thermocap (rys. 1, odn. 9) stanowi ochronę termiczną, której należy używać do zamykania płytek prostujących (rys. 1, odn. 2), kiedy odkłada się urządzenie po zakończonym użyciu.

CZYSZCZENIE I KONSERWACJA

Przed czyszczeniem urządzenia należy zawsze wyjąć wtyczkę z gniazda elektrycznego!

Przed przystąpieniem do czyszczenia odczekać, aż urządzenie całkowicie ostygnie.

To urządzenie jest zgodne z wymaganiami dyrektyw europejskich 2014/30/EU, 2014/35/EU, 2011/65/EC, 2009/125/EC oraz rozporządzeniem (EC) nr 1275/2008.



GWARANCJA

VALERA udziela gwarancji na zakupione przez Państwa urządzenia na następujących warunkach:

1. Obowiązują warunki gwarancji określone przez oficjalnego dystrybutora w kraju zakupu. W Szwajcarii oraz w krajach, w których obowiązuje Dyrektywa europejska 44/99/CE, okres gwarancji wynosi 24 miesiące, w przypadku jeśli urządzenie jest przeznaczone do użytku domowego lub 6 miesięcy, jeśli urządzenie jest przeznaczone do użytku profesjonalnego lub podobnego. Okres gwarancji jest liczony od daty zakupu urządzenia. Za datę zakupu uważa się datę podaną na niniejszej karcie gwarancyjnej prawidłowo wypełnionej i podpisanej przez sprzedawcę lub na dowodzie zakupu.
2. Gwarancja obowiązuje jedynie po okazaniu niniejszej karty gwarancyjnej lub dowodu zakupu.
3. Gwarancja obejmuje usunięcie wszystkich usterek spowodowanych wadami materiałów lub wykonania, jakie pojawiają się w okresie gwarancji. Usunięcie usterek w urządzeniu może polegać na naprawie lub wymianie produktu. Gwarancja nie obejmuje usterek ani szkód spowodowanych podłączeniem do zasilania niezgodnie z normą, nieprawidłową eksploatacją produktu oraz nieprzebraniem zasad użytkowania.
4. Wszelkie roszczenia, a w szczególności dotyczące odszkodowań za ewentualne szkody powstałe poza urządzeniem, są niniejszym wyłączone za wyjątkiem ewentualnej odpowiedzialności wyrażnie określonej w obowiązujących przepisach prawa.
5. Serwis gwarancyjny jest zapewniany bez obciążenia; serwis nie powoduje przedłużenia gwarancji ani rozpoczęcia nowego okresu gwarancyjnego.
6. Gwarancja wygasa, jeśli w przypadku napraw lub modyfikacji urządzenia przez osoby nieupoważnione. W razie uszkodzenia, zwrócić urządzenie w opakowaniu wraz z prawidłowo wypełnioną kartą gwarancyjną, opatrzoną datą i pieczęcią sprzedawcy do jednego z naszych Autoryzowanych Centrów Serwisowych lub do sprzedawcy. Stamtąd urządzenie zostanie przesłane do oficjalnego importera w celu dokonania naprawy gwarancyjnej.



symbol  na produkcie lub opakowaniu oznacza, że tego produktu nie wolno traktować, tak jak innych odpadów domowych. Należy oddać go do właściwego punktu skupu surowców wtórnych zajmującego się złomowanym sprzętem elektrycznym i elektronicznym. Właściwa utylizacja i złomowanie pomaga w eliminacji niekorzystnego wpływu złomowanych produktów na naturalne środowisko oraz zdrowie. Aby uzyskać szczegółowe dane dotyczące możliwości recyklingu niniejszego urządzenia, należy skontaktować się z lokalnym Urzędem Miasta, służbami oczyszczania miasta lub sklepem, w którym produkt został zakupiony.

VALERA jest zastrzeżonym znakiem towarowym firmy Ligo Electric SA - Szwajcaria

ΟΔΗΓΙΕΣ ΧΡΗΣΗΣ - Πρωτότυπες οδηγίες

Τύπος 100.20/IS, 100.20/I, 100.20, 100.30/IS, 100.30/I, 100.30, 100.11/IS, 100.11/I, 100.11, 100.02/I, 100.02, 100.05/I, 100.05

Διαβάστε προσεκτικά τις οδηγίες αυτές πριν χρησιμοποιήσετε τη συσκευή.

Τα προϊόντα είναι επίσης διαθέσιμα στην ιστοσελίδα www.valera.com

ΟΔΗΓΙΕΣ ΑΣΦΑΛΕΙΑΣ

- Σημαντικό: Για μεγαλύτερη προστασία, συνιστάται να τοποθετήσετε στην ηλεκτρική εγκατάσταση από την οποία τροφοδοτείται η συσκευή ένα διαφορικό διακόπτη με ρεύμα λειτουργίας έως 30 mA. Για περισσότερες πληροφορίες, απευθυνθείτε σε έναν έμπειρο ηλεκτρολόγο.
- Βεβαιωθείτε ότι η συσκευή είναι εντελώς στεγνή πριν από τη χρήση
-  **ΠΡΟΣΟΧΗ:** Μη χρησιμοποιείτε τη συσκευή αυτή κοντά σε μπανιέρες, νεροχύτες ή άλλα δοχεία που περιέχουν νερό.
- Η συσκευή αυτή μπορεί να χρησιμοποιηθεί από παιδιά ηλικίας 8 ετών και άνω, καθώς και από άτομα με μειωμένες σωματικές, αισθητήριες ή διανοητικές ικανότητες ή με έλλειψη εμπειρίας και γνώσεων εφόσον βρίσκονται υπό επίβλεψη ή έχουν λάβει οδηγίες σχετικά με την ασφαλή χρήση της συσκευής και έχουν κατανοήσει τους σχετικούς κινδύνους.
- Τα παιδιά δεν πρέπει να παίζουν με τη συσκευή.
- Οι εργασίες καθαρισμού και συντήρησης δεν πρέπει να εκτελούνται από παιδιά χωρίς επίβλεψη.
- Αποφεύγετε την επαφή των ζεστών επιφανειών της συσκευής με το πρόσωπο, το λαιμό ή με άλλα σημεία του σώματος. Κρατάτε τη συσκευή από τη λαβή και αντικαθιστάτε τα αξεσουάρ κρατώντας τα από τα αντίστοιχα προστατευτικά από πλαστικό.
- Αφήστε την επαφή με τα μεταλλικά μέρη πριν κρυώσουν.
- Μη χρησιμοποιείτε τη συσκευή εάν εμφανίζει κάποια δυσλειτουργία. Μην επιχειρήσετε να επισκευάσετε την ηλεκτρική συσκευή μόνοι σας. Απευθυνθείτε σε εξουσιοδοτημένο τεχνικό. Εάν το καλώδιο τροφοδοσίας υποστεί ζημιά, πρέπει να αντικατασταθεί από τον κατασκευαστή ή από τον εξουσιοδοτημένο τεχνικό σέρβις ή από άλλο τεχνικό με παρόμοια εξειδίκευση, ώστε να αποφευχθεί κάθε κίνδυνος.
- Όταν χρησιμοποιείτε τη συσκευή στο μπάνιο, αποσυνδέστε το φις από την πρίζα μετά από κάθε χρήση, καθώς η παρουσία του νερού είναι επικίνδυνη ακόμη και όταν η συσκευή είναι σβηστή.
- Συνδέστε τη συσκευή μόνο σε πρίζα με εναλλασσόμενο ρεύμα και βεβαιωθείτε ότι η τάση του δικτύου είναι ίδια με αυτή που αναγράφεται στη συσκευή.
- **Μη βυθίζετε ποτέ τη συσκευή σε νερό ή άλλα υγρά.**
- **Μη στηρίζετε τη συσκευή σε σημείο από το οποίο μπορεί να πέσει σε νερό ή σε άλλα υγρά.**
- **Μην αγγίζετε μια ηλεκτρική συσκευή που έπεσε στο νερό: αποσυνδέστε αμέσως το φις από την πρίζα ρεύματος.**
- Κατά τη λειτουργία, μην ακουμπάτε τη συσκευή πάνω σε επιφάνειες που είναι ευαίσθητες στη θερμότητα.
- Μετά τη χρήση, σβήνετε πάντοτε τη συσκευή και αποσυνδέετε το φις από την πρίζα ρεύματος. Μην αποσυνδέετε το φις από την πρίζα τραβώντας το καλώδιο.
- Μη βγάζετε το φις από την πρίζα ρεύματος με τα χέρια βρεγμένα.
- Αφήνετε πάντοτε τη συσκευή να κρυώσει πριν την φυλάξετε και μην

- τυλίγεται ποτέ το καλώδιο γύρω από τη συσκευή. Ελέγχετε κατά περιόδους την κατάσταση του ηλεκτρικού καλωδίου.
- Αποφεύγετε την επαφή του καλωδίου με τις μεταλλικές επιφάνειες όταν είναι ακόμη ζεστές.
 - Χρησιμοποιείτε τη συσκευή σε στεγνά μαλλιά.
 - Μη χρησιμοποιείτε τη συσκευή για περούκες από συνθετικά μαλλιά.
 - Τα υλικά που αποτελούν τη συσκευασία της συσκευής (πλαστικές σακούλες, χαρτοκιβώτιο, κλπ.) πρέπει να φυλάσσονται μακριά από παιδιά γιατί αποτελούν πιθανή εστία κινδύνου.
 - Η παρούσα συσκευή προορίζεται για τη χρήση για την οποία έχει σχεδιαστεί. Κάθε άλλη χρήση πρέπει να θεωρείται ακατάλληλη και κατά συνέπεια επικίνδυνη. Ο κατασκευαστής δεν μπορεί να θεωρηθεί υπεύθυνος για ενδεχόμενες βλάβες που οφείλονται σε ακατάλληλη ή λανθασμένη χρήση.
 - Μη χρησιμοποιείτε σπρέι για μαλλιά με τη συσκευή σε λειτουργία.
 - Διατηρείτε τις πλάκες καθαρές και χωρίς σκόνη, λακ, τζελ, κλπ.
 - Για να αποφύγετε την επικίνδυνη υπερθέρμανση, συνιστάται να ξετυλίξετε όλο το ηλεκτρικό καλώδιο.
 - Το επίπεδο ηχητικής πίεσης του ισιωτικού σίδερου μαλλιών για επαγγελματική χρήση είναι κατώτερο των 70 dB(A).
 - Σχεδιασμός συσκευής (βλ. τεχνικά δεδομένα προϊόντος)
- HAND-HELD HAIR STRAIGHTENER FOR PROFESSIONAL USE**
Μετάφραση:
ΦΟΡΗΤΟ ΙΣΙΩΤΙΚΟ ΣΙΔΕΡΟ ΜΑΛΛΙΩΝ ΓΙΑ ΕΠΑΓΓΕΛΜΑΤΙΚΗ ΧΡΗΣΗ

ΤΡΟΠΟΣ ΧΡΗΣΗΣ

Συστατικά μέρη

1. Συσκευή
2. Πλάκες σίδερου
3. Διακόπτης ON-OFF
4. Πλήκτρα ρύθμισης θερμοκρασίας (Τύπος 100.20/IS, 100.20/I, 100.20, 100.30/IS, 100.30/I, 100.30, 100.11/IS, 100.11/I, 100.11)
5. Επιλογέας θερμοκρασίας (Τύπος 100.02/I, 100.02, 100.05/I, 100.05)
6. Ενδεικτική λυχνία (Τύπος 100.02/I, 100.02, 100.05/I, 100.05)
7. Οθόνη (μόνο στον τύπο 100.20/IS, 100.20/I, 100.20, 100.30/IS, 100.30/I, 100.30, 100.11/IS, 100.11/I, 100.11)
8. Εξάρτημα X'Brush (για τα μοντέλα που διαθέτουν αυτό το εξάρτημα)
9. Εξάρτημα Thermocap
10. Ανθεκτική στη θερμότητα θήκη (για τα μοντέλα που διαθέτουν αυτό το εξάρτημα)



εικ. 8.

Άναμμα και σβήσιμο της συσκευής

Τύπος 100.20/IS, 100.20/I, 100.20, 100.30/IS, 100.30/I, 100.30, 100.11/IS, 100.11/I, 100.11, 100.02/I, 100.02, 100.05/I, 100.05

Για να ενεργοποιήσετε τη συσκευή, συνδέστε το φως στην πρίζα και πατήστε το κουμπί ON-OFF (εικ. 1, στοιχείο 3) για ένα δευτερόλεπτο. Για να την απενεργοποιήσετε, πατήστε ξανά το κουμπί ON-OFF (εικ. 1, στοιχείο 3) για ένα δευτερόλεπτο και αποσυνδέστε το φως από την πρίζα.

Επιλογή θερμοκρασίας

Τύπος 100.20/IS, 100.20/I, 100.20, 100.30/IS, 100.30/I, 100.30, 100.11/IS, 100.11/I, 100.11

Για να επιλέξετε τη θερμοκρασία λειτουργίας, ενεργοποιήστε τη συσκευή και πατήστε τα πλήκτρα «+» ή «-» (εικ. 1, στοιχείο 4) μέχρι στην οθόνη (εικ. 1, στοιχείο 7) να εμφανιστεί η επιθυμητή θερμοκρασία. Μπορείτε να επιλέξετε διάφορες τιμές θερμοκρασίας ανά 10°C, ανάλογα με τον τύπο των μαλλιών, από 120°C το ελάχιστο έως 230°C το μέγιστο. Η επιλεγμένη τιμή αναβοσβήνει για μερικά δευτερόλεπτα και, στη συνέχεια, στην οθόνη (εικ. 1, στοιχείο 7)

εμφανίζεται η πραγματική θερμοκρασία των πλακών του σίδερου (εικ. 1, στοιχείο 2). Όταν η θερμοκρασία των πλακών του σίδερου είναι κάτω από τους 110°, στην οθόνη εμφανίζονται 3 παύλες που αναβοσβήνουν. Περιμένετε μέχρι να επιτευχθεί η επιλεγμένη θερμοκρασία και προχωρήστε στο χτένισμα των μαλλιών.

Τύπος 100.02/I, 100.02, 100.05/I, 100.05

Επιλέξτε την επιθυμητή θερμοκρασία με τον ειδικό τροχό (εικ. 1, στοιχείο 5): όταν η λυχνία led (εικ. 1, στοιχείο 6) σταματήσει να αναβοσβήνει, η συσκευή είναι έτοιμη για χρήση.

ΑΥΤΟΜΑΤΗ ΑΠΕΝΕΡΓΟΠΟΙΗΣΗ ΑΣΦΑΛΕΙΑΣ ΚΑΙ ΛΕΙΤΟΥΡΓΙΑ «HOT»

Η συσκευή απενεργοποιείται αυτόματα 60 λεπτά μετά την ενεργοποίηση:

- **για τα μοντέλα 100.20/IS, 100.20/I, 100.20, 100.30/IS, 100.30/I, 100.30, 100.11/IS, 100.11/I, 100.11, 100.11, 5** λεπτά πριν από την αυτόματη απενεργοποίηση, στην οθόνη (εικ. 1, στοιχείο 7) εμφανίζεται εναλλάξ η θερμοκρασία και η ένδειξη «off».

Όταν περάσει το διάστημα των 60 λεπτών, εάν δεν ενεργοποιηθεί ξανά το κουμπί λειτουργίας (εικ. 1, στοιχείο 3), οι πλάκες του σίδερου (εικ. 1, στοιχείο 2) αρχίζουν να κρύνουν. Στην οθόνη εμφανίζεται η ένδειξη «Hot» μέχρι να μειωθεί η θερμοκρασία, ώστε να μην υπάρχει κίνδυνος εγκαύματος κατά την επαφή με τις μεταλλικές πλάκες.

- **για τα μοντέλα 100.02/I, 100.02, 100.05/I και 100.05, 5** λεπτά πριν από την αυτόματη απενεργοποίηση, η λυχνία led (εικ. 1, στοιχείο 6) αναβοσβήνει πολύ αργά. Όταν περάσει το διάστημα των 60 λεπτών, εάν δεν ενεργοποιηθεί ξανά το κουμπί λειτουργίας (εικ. 1, στοιχείο 3), οι πλάκες του σίδερου (εικ. 1, στοιχείο 2) αρχίζουν να κρύνουν και η λυχνία led αναβοσβήνει γρήγορα μέχρι να μειωθεί η θερμοκρασία των πλακών, ώστε να αποφευχθεί ο κίνδυνος εγκαύματος κατά την επαφή με τις μεταλλικές πλάκες.

ΛΕΙΤΟΥΡΓΙΑ ΑΠΟΘΗΚΕΥΣΗΣ ΣΤΗ ΜΝΗΜΗ

Στα μοντέλα 100.20/IS, 100.20/I, 100.20, 100.30/IS, 100.30/I, 100.30, 100.11/IS, 100.11/I, 100.11, όταν απενεργοποιηθεί η συσκευή, η τελευταία θερμοκρασία που ρυθμίστηκε παραμένει αποθηκευμένη στη μνήμη μέχρι την επόμενη ενεργοποίηση της συσκευής.

ΛΕΙΤΟΥΡΓΙΑ ΙΟΝ (μόνο για τα μοντέλα 100.20/IS, 100.20/I, 100.30/IS, 100.30/I, 100.11/IS, 100.11/I, 100.02/I, 100.05/I)

Η συσκευή διαθέτει λειτουργία ιονισμού που παραμένει συνεχώς ενεργοποιημένη. Η συσκευή παράγει ροή αρνητικών.

Ενδέχεται να ακουστεί ένας ελαφρύς βόμβος από τη γεννήτρια ιόντων, ο οποίος θεωρείται φυσιολογικός.

Τι είναι τα ιόντα?

Τα ιόντα είναι ηλεκτρικά φορτισμένα σωματίδια που υπάρχουν στη φύση. Τα ιόντα με αρνητικό φορτίο βοηθούν στον καθαρισμό του αέρα καθιστώντας ουδέτερα τα ιόντα με θετικό φορτίο που, αντίθετα, συνεισφέρουν στην επιβάρυνσή του, ελκύνοντας στην ατμόσφαιρα μεγάλο μέρος των ρύπων.

Μετά από μία καταγίδια είτε στη θάλασσα είτε στο βουνό εγείρεται μια μεγάλη πληθώρα ιόντων με αρνητικό φορτίο κοντά σε καταρράχτες και κότες ποταμών, όπου γεννιέται η αίσθηση της ευεξίας λόγω της παρουσίας του αέρα που είναι πιο καθαρός, φυσικός και αναζωογονητικός.

Καλύτερη ενυδάτωση των μαλλιών

Τα ιόντα με αρνητικό φορτίο βοηθούν στη διατήρηση του σωστού επιπέδου ενυδάτωσης των μαλλιών.

Ιαματική επίδραση στα μαλλιά

Η καλύτερη ενυδάτωση ευνοεί το ξεμπέρδεμα των μαλλιών σας, έχει αναζωογονητικό αποτέλεσμα και τα κάνει απαλά και εύκολα στο χτένισμα, με μεγαλύτερο όγκο και λάμψη.

Χωρίς ηλεκτροστατικό φορτίο ή "fly away"

Τα ιόντα με αρνητικό φορτίο βοηθούν στη μείωση του στατικού ηλεκτρισμού και του φαινομένου "fly away" στα μαλλιά (κατσαρά μαλλιά) και των κυματιστών μαλλιών.

Σημαντικό:

Μην αφήνετε αφύλαχτη τη συσκευή κατά τη διάρκεια λειτουργίας της.

ΣΥΜΒΟΥΛΕΣ ΓΙΑ ΤΗ ΧΡΗΣΗ

- Συνιστώμενες θερμοκρασίες: έως 150°C για ίσια, βαμμένα μαλλιά με λεπτή τρίχα έως 180°C για σπαστά μαλλιά με λεπτή τρίχα έως 230°C για σγουρά μαλλιά με χοντρή τρίχα
- Φρεσκολουσμένα μαλλιά που έχουν στεγνώσει, επιπρόσθετο ένα καλύτερο φορμάρισμα.
- Κατά τις πρώτες φορές που χρησιμοποιείτε τη συσκευή, συνιστάται να εξασκηθείτε σε μικρές περιοχές των μαλλιών.

Η συσκευή αυτή έχει μελετηθεί για να ισώνει, να υφαλίζει και για την κοπή των μαλλιών αποδίδοντας σε αυτά μεγαλύτερη λαμπερότητα. Για να χρησιμοποιήσετε τη συσκευή, ενεργήστε ως εξής: αφήστε τη συσκευή να φτάσει στην επιθυμητή θερμοκρασία. Χωρίστε τα μαλλιά σε τούφες πλάτους 5 εκατ. περίπου. Βάλτε μία τούφα τη φορά ανάμεσα στις πλάκες ισιώματος και κλείστε τις πιέζοντας με δύναμη τις λαβές.

Για να επιτύχετε ίσιωμα: Περάστε αργά τις πλάκες πάνω στα μαλλιά ξεκινώντας από τη βάση και φτάνοντας μέχρι τις άκρες (εικ. 4). Αν χρειαστεί, επαναλάβετε τη διαδικασία μέχρι να έχετε το επιθυμητό αποτέλεσμα.

Για να επιτύχετε σγουρά μαλλιά και μπούκλες, ακολουθήστε το παράδειγμα των εικόνων 5, 6, 7.

Αφήστε τα μαλλιά να κρυσώσουν πριν τα χτενίσετε ή τα βουρτσώσετε.

Σημαντικό: με την παρατεταμένη και επανειλημμένη χρήση της συσκευής σε υψηλές θερμοκρασίες, η ισιωτική δράση του σιδερού μαλλιών μπορεί να διατηρηθεί για μεγάλο χρονικό διάστημα. Στις περιπτώσεις αυτές η τρίχα επαναφέρει με δυσκολία τη φυσική μπούκλα.

Εξάρτημα X'BRUSH (για τα μοντέλα που διαθέτουν αυτό το εξάρτημα)

Το εξάρτημα X'Brush έχει σχεδιαστεί για τριπλή δράση με μία κίνηση (εικ. 3):

1. ΞΕΜΠΕΡΔΕΜΑ: οι τρίχες της βούρτσας ξεμπερδεύουν και καθοδηγούν τα μαλλιά κατά την τοποθέτηση ανάμεσα στις πλάκες για απαλό και γρήγορο ίσιωμα.
2. ΑΨΟΓΟ ΙΣΙΩΜΑ χάρη στις 5 στρώσεις κεραμικής επένδυσης από τουρμαλίνη των πλακών.
3. ΜΕΓΙΣΤΗ ΛΑΜΨΗ: οι τρίχες της βούρτσας χαιδεύουν τα ζεστά μαλλιά κλείνοντας τις φολίδες της επιδερμίδας και εξαλείφοντας την υπερβολική θερμότητα για καλύτερο κράτημα του χτενίσματος.

Τοποθετήστε το εξάρτημα στη συσκευή, όπως φαίνεται στην εικ. 2. Προχωρήστε όπως φαίνεται στην εικ. 3 και 4.

Προσοχή: αποθηκεύστε το εξάρτημα μετά τη χρήση με τέτοιο τρόπο, ώστε οι τρίχες της βούρτσας να μην συμπιέζονται ή να μην είναι λυγισμένες, καθώς μπορεί να παραμορφωθούν.

Εξάρτημα Thermocap

Το εξάρτημα Thermocap (εικ. 1, αναφ. 9) είναι μια θερμική διάταξη προσαρτάται για χρήση κατά το κλείσιμο του σιδερού μαλλιών (εικ. 1, αναφ. 2), όταν η συσκευή παύει να χρησιμοποιείται.

ΚΑΘΑΡΙΣΜΟΣ ΚΑΙ ΣΥΝΤΗΡΗΣΗ

Πριν καθαρίσετε τη συσκευή, αποσυνδέστε το φις από την τριζα ρεύματος!

Αφήστε να κρυσώσει η συσκευή πριν προχωρήσετε σε καθαρισμό.

Μπορείτε να καθαρίσετε τη συσκευή σας με ένα υγρό πανί, αλλά δεν πρέπει να την βυθίζετε ποτέ σε νερό ή άλλο υγρό!

Η συσκευή αυτή συμμορφώνεται με τις ευρωπαϊκές οδηγίες 2014/30/EU, 2014/35/EU, 2011/65/EC, 2009/125/EC και τον κανονισμό (ΕΚ) αρ. 1275/2008.



Εγγύηση

Η valera εγγυάται τη συσκευή που αγοράσατε υπό τους εξής όρους:

1. Ισχύουν οι όροι εγγύησης που ορίζει ο επίσημος διανομέας μας στη χώρα αγοράς. Στην Ελλάδα και στις χώρες στις οποίες ισχύει η ευρωπαϊκή οδηγία 44/99/ΕΚ, η περίοδος εγγύησης διαρκεί 24 μήνες για οικιακή χρήση και 6 μήνες για επαγγελματική ή ανάλογη χρήση. Η περίοδος εγγύησης αρχίζει από την ημερομηνία αγοράς της συσκευής. Ως ημερομηνία αγοράς ισχύει η ημερομηνία που προκύπτει είτε από το παρόν πιστοποιητικό εγγύησης κατάλληλα συμπληρωμένο και σφραγισμένο από το κατάστημα πώλησης είτε από την απόδειξη αγοράς.
 2. Η εγγύηση μπορεί να εφαρμοστεί μόνο με την προσκόμιση του πιστοποιητικού αυτού ή της απόδειξης αγοράς.
 3. Η εγγύηση καλύπτει την εξάλειψη όλων εκείνων των ελαττωμάτων που προέκυψαν στη διάρκεια της περιόδου εγγύησης και που οφείλονται σε αποδεδειγμένα ελαττώματα υλικών ή κατασκευής. Η εξάλειψη των ελαττωμάτων της συσκευής μπορεί να γίνει είτε με την επισκευή της είτε με την αντικατάστασή της. Η εγγύηση δεν καλύπτει ελαττώματα ή ζημιές που προκλήθηκαν από σύνδεση με ηλεκτρικό δίκτυο μη συμβατό με τους κανόνες, από μη δέουσα χρήση του προϊόντος, όπως επίσης από αθέτηση των Κανονισμών Χρήσης.
 4. Αποκλείεται κάθε άλλη διεκδίκηση οποιασδήποτε φύσης, ειδικότερα η αποζημίωση για ενδεχόμενες ζημιές πέρα από τη συσκευή, με εξαίρεση ενδεχόμενης ευθύνης που θεσπίζεται ρητά από τον ισχύουσα νομοθεσία.
 5. Οι υπηρεσίες εγγύησης παρέχονται χωρίς χρέωση. Το παρόν δεν στοιχειοθετεί παράταση ή νέα έναρξη της περιόδου εγγύησης.
 6. Η εγγύηση εκπίπτει, όταν η συσκευή εξετάζεται ή επισκευάζεται από μη εξουσιοδοτημένα άτομα
- Σε περίπτωση βλάβης, επιστρέψτε τη συσκευή καλά συσκευασμένη και με το πιστοποιητικό εγγύησης φέρον κανονικά την ημερομηνία και τη σφραγίδα του πωλητή σε ένα από τα δικά μας εξουσιοδοτημένα Κέντρα Σέρβις ή στο δικό σας έμπορο, ο οποίος θα φροντίσει να τη στείλει στον επίσημο εισαγωγέα για την υπό εγγύηση συσκευή.



Το σύμβολο  στο προϊόν επάνω ή στη συσκευασία του, υποδεικνύει ότι δεν πρέπει να μεταχειρίζεστε το προϊόν αυτό ως οικιακό απόρριμμα. Αντιθέτως θα πρέπει να παραδίδεται στο κατάλληλο σημείο συλλογής για την ανακύκλωση ηλεκτρικού και ηλεκτρονικού εξοπλισμού. Εξασφαλίζοντας ότι το προϊόν αυτό διατίθεται σωστά, συμβάλλετε στην αποτροπή ενδεχόμενων αρνητικών συνεπειών για το περιβάλλον και την ανθρώπινη υγεία, οι οποίες θα μπορούσαν διαφορετικά να προκληθούν από ακατάλληλο χειρισμό απόρριψης του προϊόντος αυτού. Για λεπτομερέστερες πληροφορίες σχετικά με την ανακύκλωση του προϊόντος αυτού, επικοινωνήστε με το δημαρχείο της περιοχής σας, την τοπική σας υπηρεσία αποκομιδής οικιακών απορριμμάτων ή με το κατάστημα όπου αγοράσατε το προϊόν.

Η valera είναι σήμα κατατεθέν της Ligo Electric S.A. - Ελλάδα

KULLANIM TALİMATLARI - Orijinal talimatlar

Tip 100.20/IS, 100.20/I, 100.20, 100.30/IS, 100.30/I, 100.30, 100.11/IS, 100.11/I, 100.11, 100.02/I, 100.02, 100.05/I, 100.05

Cihazı kullanmadan önce bu talimatları dikkatlice okuyunuz.

www.valera.com adresinden de temin edilebilir

GÜVENLİK UYARILARI

- Önemli: İlave koruma sağlamak için cihazı beslemek üzere monte edilen elektrik sistemine maksimum 30 mA ara akımı bulunan bir diferansiyel kesicisi takılması önerilir. Daha fazla bilgi için yetkili bir elektrik teknisyenine başvurun.
- Kullanmadan önce cihazın tamamen kuru olduğundan emin olun.
-  **DİKKAT:** Bu cihazı küvetin, lavabonun veya su içeren diğer kapların yakınında kullanmayın.
- Bu cihaz, 8 yaş üzerindeki çocuklar ve fiziksel, duyuşsal veya zihinsel kapasitesi kısıtlı olan, ya da deneyimi veya bilgisi olmayan kişiler tarafından bir yetişkin gözetiminde bulduklarında veya cihazın güvenli kullanımı ile ilgili yeterli derecede bilgilendirildiklerinde ve olası tehlikelerin bilincinde oldukları takdirde kullanılabilir.
- Çocuklar cihaz ile oynamamalıdır.
- Temizlik ve bakım işlemleri yetişkin gözetiminde olmayan çocuklar tarafından yapılmamalıdır.
- Cihazın sıcak olan yüzeyinin yüzünüze, boynunuza veya vücudunuzun diğer uzuvlarına temas etmesinden sakınınız. Cihazı daima kulpundan tutarak kullanınız ve aksesuarlarını değiştirirken ilgili plastik koruma kısımlarından tutunuz.
- Metal kısımlara dokunmadan önce soğumalarını bekleyiniz.
- Eğer herhangi bir bozukluk varsa cihazı kullanmayınız. Elektrikli cihazları asla kendi başınıza tamir etmeye kalkmayınız, daima yetkili bir teknisyen çağırınız. Elektrik kablosu, hasarlı olması halinde herhangi bir riski önlemek için imalatçı firma veya teknik destek servisi tarafından ya da benzer vasıflara sahip bir kişi tarafından değiştirilmelidir.
- Cihaz banyoda kullanıldığında, kullandıktan sonra fişini prizden çekiniz çünkü suyun varlığı, cihaz kapalı bile olsa bir tehlike arz eder.
- Cihazı sadece alternatif akımlı bir elektrik prizine takınız ve ana hat geriliminin cihazın üzerinde yazılı değere uygun olduğundan emin olunuz.
- **Cihazı asla suya veya başka sıvılara batırmayınız.**
- **Cihazı asla, suya veya başka bir sıvının içine düşme ihtimali olan bir yere koymayınız.**
- **Asla suya düşmüş olan elektrikli bir cihazı sudan çıkartmayı denemeyin: öncelikle fişini elektrik prizinden çekin.**
- Cihazı kullanırken, ısıya karşı hassas olan yüzey kısmından tutmayınız.
- Cihazı kullandıktan sonra daima cihazı kapatınız ve fişini elektrik prizinden çekiniz. Cihazın fişini prizden asla elektrik kablosundan tutarak çekmeyiniz.
- Ellerinizi ıslak halde iken asla cihazın fişini elektrik prizinden çekmeyiniz.
- Cihazı yerine kaldırmadan önce daima soğumasını bekleyiniz ve

elektrik kablosunu asla cihazın etrafına sarmayınız. Kablosunda bir hasar olup olmadığını periyodik olarak kontrol ediniz.

- Metal kısımlar halen sıcak halde iken elektrik kablosunun bu kısımlara temas etmesini önleyiniz.
- Cihazınızı saçlarınız kuru iken kullanınız.
- Cihazınızı asla sentetik malzemeden yapılmış bir perukta kullanmayınız.
- Cihazın paketlenmesinde kullanılan malzemeler (plastik poşetler, kutu kartonları, vs.) küçük çocukların erişebileceği yerlerde bırakılmamalıdır, çünkü bu materyaller potansiyel bir tehlike kaynağıdır.
- Bu cihaz, sadece özel olarak tasarlanmış olduğu amaçlar doğrultusunda kullanılmalıdır. Herhangi farklı bir kullanım şekli olup tehlike arz edebilir. Üretici firma, cihazın yanlış veya hatalı kullanımlarından doğabilecek zararlardan sorumlu değildir.
- Cihaz çalışırken saç sprelerini kullanmayınız.
- Plakaları daima temiz ve toz, saç spreleri ve saç jöleleri artıklarından temizlenmiş durumda muhafaza ediniz.
- Tehlikeli bir şekilde aşırı ısınmalardan kaçınmak için sarılı olan elektrik kablosunu tüm uzunluğu boyunca açmanız/çözmenizi öneririz.
- Profesyonel kullanım için saç düzleştirici plakaların ses basıncı seviyesi 70 dB(A) değerinden düşüktür.
- Cihaz tanımı (ürün teknik verilerine bakınız)

HAND-HELD HAIR STRAIGHTENER FOR PROFESSIONAL USE

Tercüme:

PROFESYONEL KULLANIM İÇİN PORTATİF SAÇ DÜZLEŞTİRİCİ PLAKA

KULLANIM METODU

PARÇALAR

1. Alet
2. Ütüleme plakaları
3. ON-OFF düğmesi
4. Sıcaklık ayarlama kumandaları (Tip 100.20/IS, 100.20/I, 100.20, 100.30/IS, 100.30/I, 100.30, 100.11/IS, 100.11/I, 100.11)
5. Sıcaklık seçici (Tip 100.02/I, 100.02, 100.05/I, 100.05)
6. Işıklı gösterge (Tip 100.02/I, 100.02, 100.05/I, 100.05)
7. Gösterge ekranı (sadece Tip 100.20/IS, 100.20/I, 100.20, 100.30/IS, 100.30/I, 100.30, 100.11/IS, 100.11/I, 100.11)
8. X'Brush Aksesuarı (sadece bu aksesuarla donatılmış modeller için)
9. Thermocap Aksesuarı
10. Isıya dayanıklı çanta (sadece bu aksesuarla donatılmış modeller için)

°C ↔ °F

Sek. 8.

CİHAZIN AÇILMASI VE KAPATILMASI

Tip 100.20/IS, 100.20/I, 100.20, 100.30/IS, 100.30/I, 100.30, 100.11/IS, 100.11/I, 100.11, 100.02/I, 100.02, 100.05/I, 100.05

Aleti çalıştırmak için fişini elektrik prizine takınız ve ON-OFF tuşuna (şek. 1, ref. 3) bir saniye süreyle basınız. Kapatmak için, ON-OFF tuşuna (şek. 1, ref. 3) bir saniye süreyle tekrar basınız ve aletin fişini prizden çekiniz.

Isı seçimi

Tip 100.20/IS, 100.20/I, 100.20, 100.30/IS, 100.30/I, 100.30, 100.11/IS, 100.11/I, 100.11

Kullanma sıcaklığını seçmek için, aleti çalıştırdıktan sonra, "+" veya "-" kumandalarına (şek. 1, ref. 4) gösterge ekranında (şek. 1, ref. 7) istenilen sıcaklık görüntüleninceye kadar basınız.

Muamele edilecek saçın tipine göre, 10°C'lik aralıklarla minimum 120°C'den 230°C'ye kadar farklı sıcaklıklar arasından seçim yapmak mümkündür.

Seçilen değer birkaç saniyelik atım yaptıktan sonra, gösterge ekranında (şek. 1, ref. 7) ütüleme plakalarının (şek. 1, ref. 2) gerçek sıcaklık değeri görünür. Ütüleme plakalarının sıcaklığı 110°'den düşük olduğunda, gösterge ekranında yanıp sönen 3 kısa çizgi görünür. Seçili sıcaklığa ulaşmasını bekleyiniz ve saç muamelesi işlemine başlayınız.

Tip 100.02/I, 100.02, 100.05/I, 100.05

Tekerlek düğmeyi çevirmek suretiyle istenilen sıcaklığı seçiniz (şek. 1, ref. 5): Led (şek. 1, ref. 6) yanıp sönmeyi kestiğinde alet kullanıma hazırdır.

OTOMATİK EMNİYET KAPAMASI VE "HOT" FONKSİYONU

Alet, çalıştırdıktan 60 dakika sonra otomatik olarak kapanır:

- **100.20/IS, 100.20/I, 100.20, 100.30/IS, 100.30/I, 100.30, 100.11/IS, 100.11/I, 100.11 modelleri için**, otomatik kapamadan 5 dakika önce gösterge ekranında (şek. 1, ref. 7) dönüşümlü olarak sıcaklık ve "off" yazısı görünür.

60 dakika geçtikten sonra, çalıştırma düğmesinin (şek. 1, ref. 3), tekrar aktive edilmemesi halinde, ütüleme plakaları (şek. 1, ref. 2) soğumaya başlar; gösterge ekranında "Hot" yazısı görünür ve metal plakalara dokunulması halinde yanmaya neden olmayacak bir sıcaklığa ulaşılıncaya kadar görünür şekilde kalır.

- **100.02/I, 100.02, 100.05/I ve 100.05 modelleri için**, otomatik kapamadan 5 dakika önce, led (şek. 1, ref. 6) oldukça yavaş bir şekilde atım yapar. 60 dakika geçtikten sonra, çalıştırma düğmesinin (şek. 1, ref. 3), tekrar aktive edilmemesi halinde, ütüleme plakaları (şek. 1, ref. 2) soğumaya başlar ve led metal plakalar dokunulmaları halinde yanmaya neden olmayacak bir sıcaklığa ulaşılıncaya kadar hızlı şekilde atım yapar.

HAFIZA FONKSİYONU

100.20/IS, 100.20/I, 100.20, 100.30/IS, 100.30/I, 100.30, 100.11/IS, 100.11/I, 100.11 modellerinde, alet kapandıktan sonra, ayarlanmış son sıcaklık hafızaya alınır ve müteakip çalıştırma için ayarlı şekilde kalır.

İYON FONKSİYONU (sadece

100.20/IS, 100.20/I, 100.30/IS, 100.30/I, 100.11/IS, 100.11/I, 100.02/I, 100.05/I modelleri için)

Bu ürün çalışma esnasında daima aktif olan "İYON" fonksiyonuna sahiptir. Cihaz bir negatif iyon akışı gerçekleştirmektedir.

İyon jeneratöründen gelebilecek hafif bir vızılı normal olarak kabul edilmelidir.

İyonlar nedir?

İyonlar havada var olan elektrik yüklü parçacıklardır. Negatif yüklü iyonlar, onların tam aksine atmosferi kirleten etkenlerin büyük bölümünü alıkoyarak havanın kokuşmasına katkıda bulunan pozitif yüklü iyonları nötralize ederek havanın temizlenmesine yardımcı olurlar.

Bir fırtına sonrasında, denizde veya çağılayanların ve akarsuların yakınında bir dağda Çok bol miktarda negatif yüklü iyon ortaya çıkmaktadır. Buralarda kişi kendini iyi hisseder ve güzel hislere kapılır çünkü hava daha temiz, doğal ve canlandırıcıdır.

Saçlarda daha iyi nem oranı

Negatif yüklü iyonlar saçlarda doğru nem oranını muhafaza etmeye yardımcı olurlar.

Saçlar üzerinde balzam etkisi

En iyi nem oranı saçlarınızın formunu koruyarak, canlandırıcı bir etki sağlar, saçlara daha fazla hacim ve parlaklık vererek saçları yumuşak kılar, kolayca taranmasını sağlar.

Elektrostatik yüksüz veya "fly away"

Negatif yüklü iyonlar statik elektriği azaltmaya yardımcı olarak saçlardaki "fly away" (kabarıncık saçlar) etkisini ve dalgalanmaları azaltır.

Önemli:

cihaz çalışırken denetim altında tutulmalıdır.

KULLANIM TAVSİYELERİ

- Önerilen sıcaklıklar:
 - ince telli, düz, boyalı saçlar için 150°C'ye kadar
 - ince telli, dalgalı saçlar için 180°C'ye kadar
 - kalın telli, kıvrıkcık saçlar için 230°C'ye kadar
- Saçlar yıkandıktan hemen sonra kurularsa daha iyi biçim alması sağlanır.
- Cihazı ilk defa kullanıyorsanız küçük bir saç tutamı üzerinde uygulama yapmanız tavsiye edilir.

Bu cihaz saçlarınıza maksimum parlaklık vererek düzeltmek, düzleştirmek ve dalgalandırmak için tasarlanmıştır. Cihazı kullanmak için aşağıdaki şekilde çalıştırınız: cihazın istenilen ısıya ulaşmasını bekleyiniz. Saçlarınızı 5 cm genişliğinde tutamlar halinde ayırınız. Bir tutam saç alın ve ütüleme plakaları arasına yerleştirin ve kollarından tutarak saçınızı sıkıştırın. Düz bir etki elde etmek için: plakaları saçlarınızın üzerinde diplerden başlayarak uçlara doğru yavaşça kaydırınız (şek. 4). Gerekirse, istediğiniz şekli elde edinceye kadar bu işlemi tekrarlayınız. Saçlarınızı taramadan veya fırçalamadan önce soğumasını bekleyiniz. Kıvrıkcık saç ve bukleler elde etmek için şekil 5, 6, 7'eki örnekleri takip ediniz.

Önemli: Cihazın uzun süreli ve tekrarlı şekilde yüksek sıcaklıkta kullanılması halinde plakanın düzleştirici etkisi uzun süreli olabilir. Bu durumlarda saçlar doğal haline dönmekte güçlük çekebilir.

X'BRUSH Aksesuarı (sadece bu aksesuarla donatılmış modeller için)

X'Brush aksesuarı tek bir işlemle 3 sonuç elde etmek üzere tasarlanmıştır (şek. 3):

1. AÇMA: Fırçanın kılları saçları açarak daha hassas ve hızlı bir düzleştirme işlemi için plakaların girişine doğru yönlendirir.
2. MÜKEMMEL DÜZLEŞTİRME plakaların 5 katlı turlanmış seramik kaplaması sayesinde.
3. MAKSİMUM PARLAKLIK: Fırçanın kılları şekillendirme işlemi sabitlemek için halihazırda sıcak olan saçları okşayarak kütüklü kapatır ve fazla sıcaklığı alır.

Aksesuarı gösterildiği biçimde alete takınız, şek. 2. Şek. 3 ve 4'te gösterilen işlemleri uygulayınız.

Dikkat: Kullanım sonrasında aksesuarı fırçanın kılları ezilmeyecek ve katlanmayacak şekilde yerine yerleştiriniz, deforme olabilirler.

Thermocap Aksesuarı

Thermocap aksesuarı (şek. 1, ref. 9), kullanım sonrasında cihazı kaldıracığınız zaman saç düzleştirme plakalarını (şek. 1, ref. 2) kapatmak için kullanılan bir termal koruyucudur.

TEMİZLİK VE BAKIM

Cihazı temizlemeden önce daima fişini elektrik prizinden çekiniz!

Temizlemeye başlamadan önce cihazın soğumasını bekleyiniz.

Aksesuarlarınızı nemli bir bez ile silerek temizleyebilirsiniz, ancak asla suya veya başka bir sıvıya daldırmayınız!

Bu cihaz 2014/30/EU, 2014/35/EU, 2011/65/EC, 2009/125/EC Avrupa Direktiflerine ve şu düzenlemeye uygundur: (EC) N. 1275/2008.



GARANTİ

VALERA tarafından alınan cihaz için aşağıdaki koşullarda garanti sağlar:

1. Satın alma işleminin yapıldığı ülkedeki distribütörümüz tarafından belirlenen koşullar geçerlidir. İsviçre ve 44/99/CE No'lu yönetmeliğin yürürlükte olduğu ülkelerde garanti süresi ev içi kullanımda 24 ay ve profesyonel veya benzer bir kullanımda ise 6 aydır. Garanti süresi cihazın satın alındığı tarihten itibaren başlar. Cihazın alındığı satın alma tarihi, satıcı tarafından doldurulan ve damgalanan bu garanti sertifikası veya satın alma belgesinde yer alan tarihtir.
 2. Garanti yalnızca bu garanti sertifikası veya satın alma belgesi ibraz edildiğinde uygulanabilir.
 3. Garanti, garanti süresi boyunca ortaya çıkan hatalı malzeme veya üretimden kaynaklanan tüm sorunların giderilmesini kapsar. Cihazdaki sorunların giderilmesi cihazın tamir edilmesi veya cihazın kendinin değiştirilmesi ile sağlanabilir. Garanti, normlara uygun olmayan elektrik şebekesine yapılan bağlantıdan ve Kullanım Normlarına uymayarak yanlış kullanımdan kaynaklanan hasarları ve bozulmaları kapsamaz.
 4. Yürürlükteki yasalarda belirlenmiş olan sorumluluklar dışında, özellikle cihaz ile ilgili zamanla meydana gelebilecek olası hasarlara dair zararların ödenmesi gibi herhangi bir şekilde hak iddia edilemez.
 5. Garanti servisi ücretsiz olarak sağlanacaktır; bu hizmet garanti süresini uzatmayacak veya yeni bir garanti süresi başlatmayacaktır.
 6. Cihaz yetkili olmayan kişilerce kuralandığında veya tamir edildiğinde garanti geçersiz olacaktır.
- Arıza durumunda, cihazı içiçe ambalajlanmış bir şekilde, satıcı tarafından tarihi atılmış ve damgalanmış garanti sertifikası ile birlikte yetkili Destek Merkezlerimizden birine veya garanti kapsamındaki tamir işlemi gerçekleştirmek üzere yasal ithalatçısına iletecek olan, cihazı satın almış olduğunuz mağazaya iade ediniz.



Ürünün yada ambalajının üzerindeki simgesi, bu ürünün normal ev çöpu gibi atılmayıp, elektrik ve elektronik cihazların geri dönüşüm için verildiği özel toplama noktalarından birine verilmesi gerektiğini belirtir. Bu ürünün doğru şekilde imha edilmesine katkıda bulunmakla hem çevreyi, hem de çevredükilerin sağlığını korumuş olursunuz. Yanlış şekilde imha ise hem çevreye hem de sağlığa zararlıdır. Bu ürünün geri dönüşümüne ilişkin daha ayrıntılı bilgileri belediyenizden, çöp dairenizden veya ürünü satın almış olduğunuz satıcıdan edinebilirsiniz.

VALERA tescilli bir Ligo Electric S.A İsviçre markasıdır.

מדריך למשתמש - הוראות מקוריות

דגמים, 100.11, 100.11/I, 100.11/IS, 100.30, 100.30/I, 100.30/IS, 100.20, 100.20/I, 100.20/IS, 100.02, 100.02/I, 100.05, 100.05/I, 100.05/IS
 נא לקרוא בעיון את ההוראות, לפני השימוש במכשיר.

ההוראות זמינות גם באתר האינטרנט שלנו www.valera.com

אזהרות בטיחות

- חשוב: על מנת להבטיח הגנה נוספת, מומלץ להתקין בספק שבאמצעות המכשיר מקבל כוח, מפסק דיפרנציאלי שבו הזרם לניתוק לא יעלה על 30 MA - לפרטים נוספים, נא לפנות לחשמלאי מוסמך.
- נא לוודא שהמכשיר יבש לחלוטין, לפני שמשתמשים בו.
- זיהרות: נא לא להשתמש במכשיר בקרבת מקום לאמבט, כיור או כלים אחרים המכילים מים. 
- המכשיר שלפניכם ניתן לשימוש של ילדים מגיל 8 ואילך, ושל אנשים בעלי מוגבלויות גופניות, חישתיות או שכליות, או לשימוש על ידי אנשים החסרים ניסיון וידע לשימוש במכשיר, בתנאי שהם נמצאים בהשגחה מתאימה, או במידה שמדריכים אותם מראש לגבי שימוש בטוח במכשיר, ובמידה שהם מודעים לסכנות הכרוכות בכך.
- נא לא לאפשר לילדים לשחק במכשיר.
- נא לא להפקיד את פעולות הניקיון והתחזוקה בידי ילדים, ללא השגחה.
- נא למנוע מגע של המשטחים החמים של המכשיר בפנים, בצוואר או בחלקי גוף אחרים. הטיפול במכשיר צריך להיעשות תוך כדי אחיזה בידית שלו. להחלפת האביזרים יש להחזיק אותם במקומות המצופים פלסטיק שנועדו לכך.
- נא להמתין שחלקי המתכת יתקררו לפני שנוגעים בהם.
- נא לא להשתמש במכשיר שלכם במידה שמתגלה בו תופעה חריגה. • נא לא לנסות לתקן את המכשיר החשמלי בכוחות עצמכם; נא לפנות לטכנאי מורשה המוסמך לכך. במידה שכבל ההזנה פגום, יש להחליפו; נא לפנות ליצרן, לשירות הלקוחות שלו או לאדם בעל הכשרה דומה, כדי למנוע כל סכנה.
- כאשר משתמשים במכשיר בחדר האמבטיה, יש לנתק אותו מרשת החשמל מיד לאחר השימוש, משום שקרבה למים מהווה סכנה גם כאשר המכשיר כבוי.
- נא לחבר את המכשיר אך ורק לזרם חליפין, ולוודא שהמתח ברשת תואם את זה המצוין על המכשיר.
- אסור בהחלט לטבול את המכשיר במים או בנוזלים אחרים.
- אסור להניח את המכשיר במקום שבו הוא עלול ליפול למים או לנוזלים אחרים.
- אסור בהחלט לנסות להוציא מכשיר חשמלי שנפל למים: צריך לנתק אותו מיד משקע החשמל.
- בעת השימוש - נא לא להניח את המכשיר על משטחים רגישים לחום.
- לאחר השימוש: צריך תמיד לכבות את המכשיר ולנתקו מהשקע. • נא לא למשוך בכבל כדי לנתק את המכשיר משקע החשמל.
- נא לא להוציא את התקע משקע החשמל בידיים רטובות.
- תמיד - צריך להמתין שהמכשיר יתקרר לפני שמאחסנים אותו; נא לא לכרוך את הכבל על גוף המכשיר. • מדי פעם יש לבדוק שהכבל אינו פגום.
- נא למנוע מגע של כבל החשמל בחלקי המתכת, כאשר הם עדיין חמים.
- נא להשתמש במכשיר אך ורק כשהשיער יבש.
- נא לא להשתמש במכשיר על פאות העשויות משיער סינתטי.
- נא להיזהר כשמשתמשים במכשיר בטמפרטורה הגבוהה ביותר שלו.

- נא לא להשאיר את הפריטים המשמשים לאריזת המכשיר (שקיות פלסטיק, קופסת קרטון וכדומה) בהישג ידם של ילדים: הם מהווים מקור פוטנציאלי לסכנה.
- נא להשתמש במכשיר הזה אך ורק למטרה שלשמה נועד. כל שימוש אחר יש לראות כבלתי הולם, ולפיכך מסוכן. היצורן לא יהיה אחראי במקרה של נזקים אפשריים, הנובעים משימוש בלתי הולם או שגוי.
- נא לא להשתמש בתרסיס לשיער כשהמכשיר פועל בקרבת מקום.
- נא לשמור על ניקיונם של חלקי המתכת מפני אבק, תרסיס לשיער, ג'ל לעיצוב וכדומה.
- על מנת למנוע התחממות יתר מסוכנת, מומלץ לפרוש את כבל ההזנה לכל אורכו בעת השימוש.
- רמת הרעש עבור מכשירים ליישור שיער המיועדים לשימוש מקצועי, נמוכה (מ-70 dB)
- תיאור המכשיר (נא לעיין במיפרט הטכני של המוצר)
- HAND-HELD HAIR STRAIGHTENER FOR PROFESSIONAL USE
- תרגום:
- מכשיר נישא ליישור שיער, לשימוש מקצועי

אופן השימוש

- הרכיבים**
1. מכשיר
 2. זרועות החלקה
 3. מתג מפסק ON / OFF
 4. פקדים לווטיות הטמפרטורה (דגמים, 100.20/IS, 100.20/1, 100.11/1, 100.20, 100.30/IS, 100.30/1, 100.30, 100.11/IS, 100.11, 100.11)
 5. בורר טמפרטורה (דגמים 100.02/1, 100.02, 100.05/1, 100.05)
 6. נורית חייווי (דגמים 100.02/1, 100.02, 100.05/1, 100.05)
 7. צג (רק בדגמים, 100.20/IS, 100.20/1, 100.20, 100.30/IS, 100.30/1, 100.11/1, 100.11, 100.11)
 8. אביזר X'Brush (בדגמים המצוידים באביזר הזה)
 9. אביזר Thermocap
 10. נרתיק חסין חום (בדגמים המצוידים באביזר הזה)



°C

°F

איור 8.

הדלקה וכיבוי של המכשיר

דגמים 100.20/IS, 100.20/1, 100.20, 100.30/IS, 100.30/1, 100.30, 100.11/IS, 100.11/1, 100.11, 100.02/1, 100.02, 100.05/1, 100.05

להדלקת המכשיר, נא לתחוב את התקע לשקע החשמל, וללחוץ על כפתור ON / OFF (איור 1, הפנייה 3) למשך שנייה. לכיבוי, נא ללחוץ שוב על כפתור ON / OFF (איור 1, הפנייה 3) למשך שנייה, ולהוציא את התקע מהשקע.

ויסות טמפרטורה

דגמים 100.20/IS, 100.20/1, 100.20, 100.30/IS, 100.30/1, 100.30, 100.11/IS, 100.11/1, 100.11

לבחירה בטמפרטורה לשימוש, לוחצים, לאחר שמדליקים את המכשיר, על הפקדים + או - (איור 1, הפנייה 4), עד שעל הצג (איור 1, הפנייה 7), מופיעה הטמפרטורה המבוקשת. ניתן לבחור במידות חום שונות, בהתאם לסוג השערות שבהן צריך לטפל. ניתן לווסט את הטמפרטורה במירווחים של 10°C, מ-120°C (מינימום) עד 230°C (מקסימום). הערך שנבחר יתבהב למשך שניות אחדות, ואחר כך תופיע על הצג (איור 1, הפנייה 7) הטמפרטורה בפועל של הזרועות המחליקות (איור 1, הפנייה 2). אם הטמפרטורה בפועל של הזרועות המחליקות נמוכה מ-110°, יופיעו על הצג 3 פסים קטנים, מהבהבים.

נא להמתין עד שיגיעו לטמפרטורה המבוקשת, ואז ניתן לעבור לטיפול בשיער.

דגמים 100.02/1, 100.02, 100.05/1, 100.05

בוחרים בטמפרטורה המבוקשת על ידי שימוש בחוגה (איור 1, הפנייה 5): כאשר נורית LED (איור 1, הפנייה 6) מפסיקה להבהב, המכשיר מוכן לשימוש.

כיבוי אוטומטי כאמצעי זהירות והפונקציה HOT

המכשיר כבה באופן אוטומטי לאחר שהוא דולק 60 דקות:

דגמים 100.20/IS, 100.20/1, 100.20, 100.30/IS, 100.30/1, 100.30, 100.11/IS, 100.11/1, 100.11, מופיעות על הצג (איור 1, הפנייה 7) לסירוגין, במשך 5 דקות לפני הכיבוי האוטומטי, הטמפרטורה והכתובת OFF.

בתום 60 דקות, אם לא לוחצים שוב על כפתור ההדלקה (איור 1, הפנייה 3), הזרועות המחליקות (איור 1, הפנייה 2) מתחילות להתקרר. על הצג יופיע הכיתוב HOT, שממשיך להתנוסס שם, עד שהמכשיר מגיע לטמפרטורה שאינה גורמת לצריבה אם נוגעים בזרועות המתכת.

עבור הדגמים 100.02/1, 100.02, 100.05/1, 100.05

דקות לפני הכיבוי האוטומטי, נורית LED (איור 1, הפנייה 6) מהבהבת באטיות רבה. בתום 60 דקות, אם לא לוחצים שוב על כפתור ההדלקה (איור 1, הפנייה 3), הזרועות המחליקות (איור 1, הפנייה 2) מתחילות להתקרר. נורית LED מהבהבת במהירות, עד שזרועות המתכת מגיעות לטמפרטורה שאינה גורמת לצריבה אם נוגעים בהן.

פונקציית הזיכרון

דגמים 100.20/IS, 100.20/1, 100.20, 100.30/IS, 100.30/1, 100.30, 100.11/IS, 100.11/1, 100.11

כשמכבים את המכשיר, הטמפרטורה האחרונה שהוגדרה נשמרת בזיכרון, ונותרת בעינה כשמדליקים את המכשיר בפעם הבאה.

פונקציית יונים (רק בדגמים 100.20/1, 100.20/IS, 100.02/1, 100.02/IS, 100.11/1, 100.11/IS, 100.30/IS, 100.30/1, 100.05/1, 100.05)

המכשיר הזה מצויד בפונקציה ION (יונים) שפועלת תמיד בעת שהוא פועל. המכשיר מייצר זרם של יונים שליליים. מזדמן קל, שעשוי להיפלט ממחולל היונים, הוא תופעה תקינה.

מהם היונים?

יונים הם חלקיקים טעונים בחשמל, המצויים בטבע. היונים הטעונים בחלקיקים שליליים מסייעים לטיהור האוויר, על ידי כך שהם מנטרלים את היונים הטעונים בחלקיקים חיוביים; הללו מפחיתים את איכות האוויר, על ידי כך שהם משאירים באטמוספירה חלק ניכר מהגורמים המזהמים אותה. יונים טעונים במטען שלילי ניתן למצוא בשפע לאחר סערה או ליד הים או בהרים, בקרבת מקום למפלים ולגופי מים אחרים. במקומות אלה מרגישים רוחה ונעימות, משום ששם נמצאים בנוכחות של אוויר נקי יותר, טבעי המעניק חיוניות.

תכולת לחות רבה יותר לשערות

יונים נושאי מיטען שלילי, מסייעים לשמור על הלחות המתאימה לשערות.

אפקט "מרכך" על השערות

תוספת הלחות מסייעת בעיצוב השיער, מעניקה לו חיוניות, עושה אותו רך וקל יותר לטיהור, ומשווה לו ברק ומראה מלא. **ללא מטען אלקטרוסטטי או שערות "עומדות"** יונים בעלי מטען שלילי מסייעים להפחית חשמל סטאטי, ואת אפקט השערות ה"עומדות", וכן מונעים מהן להתקרר.

חשוב:

נא לא להשאיר את המכשיר ללא הגשחה בשעה שהוא פועל.

עצות לשימוש

- טמפרטורות מומלצות:
עד 150°C עבור שיער דק, חלק, צבוע
עד 180°C עבור שיער דק, גלי
עד 230°C עבור שיער עבות, מתולתל

אחריות.

החב' VALERA אחראית למכשיר שנרכש על ידיכם על פי התנאים הבאים:

1. נשארים בתוקף תנאי האחריות שנקבעו על ידי המפיץ הרשמי שלנו, המקובלים בארץ, בה נרכש המכשיר. בשווייץ ובארצות, בהן תקפה התקנה האירופית מס' 44/99/CE, תקופת האחריות הנה בת 24 חודשים לשימוש ביתי ו-6 חודשים לשימוש מקצועי או דומה. תקופת האחריות מתחילה בתאריך רכישת המכשיר. כתאריך הרכישה נחשב התאריך הרשום, או תאריך כתב אחריות זה שמולא כחוק ועליו מופיעה חותמת המוכר, או התאריך הרשום על גבי מסמך הרכישה.
2. האחריות תקפה רק במקרה של הצגת כתב אחריות זה או של מסמך הרכישה.
3. האחריות מכסה סילוק של כל הפגמים המתגלים במשך תקופת האחריות, המוכחים כנובעים כפגמי החומרים או הייצור. סילוק פגמי המכשיר יכול להתבצע על ידי תיקונו או על ידי החלפת המוצר עצמו. האחריות איננה מכסה פגמים או נזקים שנגרמו על ידי חיבור לרשת החשמל שאיננו עומד בדרישות התקנים המקובלים וגם מאי קיום דרישות התקנים התקפים.
4. נדחית כל תביעה אחרת מכל סוג שהוא, במיוחד כל דרישת לפיצוי בגין נזקים אפשריים שאינם נוגעים למכשיר למעט האחריות האפשרית שנקבעה בפרוש על ידי החוקים שבמוקף.
5. השרות במסגרת האחריות יתבצע חנם אין כסף; הוא לא ישמש עילה לכל הארכה או לתחילה חדשה של תקופת האחריות.
6. האחריות מתבטלת במקרה של חבלה במכשיר או במקרה של תיקונו על ידי אנשים בלתי מוסמכים. במקרה של נזק יש להחזיר את המכשיר ארזו כהלכה ומלווה בתעודת האחריות, הנושאת את תאריך המכירה ואת חותמת המוכר, לאחד ממרכזי הסיוע המוסמכים על ידיו או למוכר שלכם שידאג להעביר את המכשיר ליבואן הרשמי לצורך התיקון במסגרת האחריות.



סמל זה  שעל המוצר או על אריזתו, מצייין כי מוצר זה לא יטופל כאשפה ביתית. במקום זאת, יש למסור/לשים בנקודת איסוף למחזור של ציוד חשמלי ואלקטרוני. על ידי הבטחה זו המוצר מסולק בדרך נכונה, ובכך תסייע למנוע תוצאות שליליות אפשריות לסביבה ולבריאות האדם, שעלולות להיגרם על ידי שימוש וטיפול בלתי הולמים במוצר זה. לקבלת מידע מפורט יותר על מחזור מוצר זה, יש לפנות לראשות המקומית, לחנות בה קנית את המוצר או לגורמים הנוגעים בדבר. חשוב מאוד - אם פתיל הזינה/שנאי ניזוק כדי להימנע מסכנה, החלפתו תיעשה על ידי היצרן, סוכן השרות שלו, או על ידי אדם מוסמך אחר. האריזה מורכבת מחומרים ידיותיים לסביבה, אנא זרקו את האריזה לימיל מחזור.

- העיצוב נעשה בצורה הטובה ביותר, מיד לאחר חפיפת השיער וייבושו.
- בפעמים הראשונות משתמשים במכשיר, מומלץ להתאמן על קטעים קטנים של השיער.

מכשיר זה נועד ליישור ולהחלקה של השיער שלך, וכן ליצירת גלים; זאת, תוך כדי שמעניקים לו יתר ברק, לשימוש במכשיר, יש לפעול לפי המצוין מטה: מניחים למכשיר להגיע לטמפרטורה המבוקשת. מחלקים את השיער לקוצות שרוחבן כ-5 ס"מ. מכניסים כל קווצה לחוד בין הזרועות המחליקות, וסוגרים אותן, בלחיצה חזקה על הידיות. כדי שיתקבל אפקט חלק; מעבירים באטיות את הזרועות לאורך השיער. מתחילים באזור הקרקפת וממשיכים עד הקצוות (איור 4). אין לעצור באותו מקום יותר מ-2 שניות. חוזרים על הפעולה במקרה הצורך, עד שמתקבל האפקט המבוקש. לקבלת תולתלים ובקבוקים יש לבצע את הדוגמה הנראית באיורים 5, 6, 7.

יש להיחזר לשיער להתקרר, לפני שמסרקים את השיער או מברישים אותו.

חשוב: אם משתמשים במכשיר באופן ממושך, וחוזרים על הפעולות הנעשות בטמפרטורות גבוהות, כך האפקט החלק הנוצר על ידי הזרועות המחליקות, יכול להישמר לאורך זמן. במקרים אלו, השיער מתקשה יותר לחזור למצבו הגליל, הטבעי.

אביזר X'BRUSH (בדגמים המצוידים באביזר הזה)

האביזר X'Brush תוכנן על מנת להשיג 3 תוצאות בפעולה אחת ויחידה (איור 3):

1. להתיר קשרים: הזיפים מתירים את הקשרים ומובילים את השיער כשהוא נכנס בין הזרועות, וכך ההחלקה נעשית באופן עדין ומהיר יותר.
2. להחליק באופן מושלם הודות ל-5 שכבות של ציפוי קראמי מטורמאלין על גבי הזרועות.
3. ברק מרבי: הזיפים מלטפים את השערות החמות עדיין, והדבר "סוגר" את השכבה הקרנית, וכך מונע את החום היתר, ומקבע את התולתל.

מרכיבים את האביזר על המכשיר, כפי שנראה באיור 2. ממשיכים בתהליך כפי שנראה באיורים 3, 4. זהירות: כשמחזירים את האביזר למקומו לאחר השימוש, יש לדאוג לכך שאוחסן כך שהזיפים לא יימחצו או יקופלו, מפני שהם עלולים ללקות בעיוותים.

אביזר Thermocap

האביזר Thermocap (איור 1, מס' 9) נועד לשימוש כמגן מפני חום, בשעה שסוגרים את המכשיר ליישור השיער, ורוצים לאחסנו מקומ.

ניקיו ותחזוקה

נא לנתק תמיד את התקע משקע החשמל, לפני שמנקים את המכשיר.

נא להמתין שהמכשיר יתקרר, לפני שמתחילים לנקות אותו. ניתן לנקות את המכשיר במטלית לחה, אבל אסור בתכלית האיסור לטבול אותו במים או בכל נוזל אחר!

מכשיר זה תואם את הצווים האירופיים
2014/30/EU, 2014/35/EU, 2011/65/EC,
2009/125/EU ואת התקנה מס' (EC)
1275/2008



UPUTSTVO ZA UPOTREBU - Originalna uputstva

Model 100.20/IS, 100.20/I, 100.20, 100.30/IS, 100.30/I, 100.30, 100.11/IS, 100.11/I, 100.11, 100.02/I, 100.02, 100.05/I, 100.05

Molimo da pažljivo pročitate ovo uputstvo pre upotrebe uređaja

Dostupne i na web sajtu www.valera.com

INFORMACIJE O BEZBEDNOSTI

- **VAŽNO:** Da bi se obezbedila dodatna zaštita, savetuje se da se na električnoj instalaciji preko koje se napaja električni uređaj, instalira diferencijalni prekidač čija struja aktiviranja nije veća od 30 mA. Za bliže informacije obratite se elektrotehničaru u koga imate poverenje.
- Pre upotrebe uverite se u to da je uređaj potpuno suv.
-  **PAŽNJA:** Nemojte upotrebljavati ovaj uređaj u blizini kade, lavaboja ili drugih sudova u kojima se nalazi voda.
- Ovaj uređaj mogu da koriste deca starija od 8 godina i osobe sa smanjenim fizičkim i mentalnim sposobnostima, ili osobe kojima nedostaje iskustvo ili znanje, ukoliko se nalaze pod nadzorom ili su primile uputstva u vezi sa korišćenjem uređaja na bezbedan način i koje su svesne postojećih opasnosti.
- Deca ne smeju da se igraju sa ovim uređajem.
- Radove na čišćenju i održavanju ne smeju da obavljaju deca bez nadzora.
- Sprečite da vruće površine uređaja dođu u kontakt sa licem, vratom ili bilo kojim drugim delovima tela. Uređaj koristite držeći ga za ručku, a kada menjate dodatke, držite ih za plastične delove.
- Sačekajte da se metalni delovi ohlade, pre nego što ih dodirnete.
- Ne koristite uređaj ako ne radi ispravno. Ne popravljajte sami električni uređaj, već se obratite ovlašćenom servisu. Ako je kabl za električno napajanje oštećen, mora ga zameniti proizvođač, njegova ovlašćena servisna služba ili u svakom slučaju stručna osoba, da bi se sprečio bio kakav rizik.
- U slučaju da uređaj koristite u kupatilu, isključite ga iz struje posle korišćenja, jer blizina vode predstavlja opasnost čak i kada je uređaj isključen.
- Uključite uređaj isključivo u utičnicu naizmenične struje i proverite da li električni napon u vašoj utičnici odgovara naponu koji je označen na utisnutoj pločici vašeg uređaja.
- **Ne uranjajte uređaj u vodu ili druge tečnosti.**
- **Nikada ne stavljajte uređaj na mesta sa kojih može pasti u vodu ili druge tečnosti.**
- **Nikad ne pokušavajte izvaditi uređaj koji je pao u vodu, već ga odmah isključite iz struje.**
- Tokom upotrebe nemojte spuštati uređaj na površine koje su osteljive na toplotu.
- Isključite uređaj iz struje kada ga ne koristite, ali to nemojte činiti povlačenjem za kabal.
- Nemojte isključivati uređaj iz utičnice ukoliko su vam mokre ruke.
- Uvek sačekajte da se uređaj ohladi pre nego što ga odložite, i nikada ne obmotavajte kabal oko uređaja.

- Povremeno proverite da kabal nije oštećen.
 - Sprečite da kabl dođe u kontakt sa metalnim delovima uređaja dok su oni još topli.
 - Uređaj koristite na suvoj kosi.
 - Nemojte koristiti uređaj na perikama koje su napravljene od sintetičke kose.
 - Ne koristite uređaj ako ne radi ispravno. Ne popravljajte sami električni uređaj, već se obratite ovlašćenom servisnom centru.
 - Pakovanje ovog uređaja (plastična kesa, kartonska kutija,...) držite dalje od dece jer to za njih predstavlja potencijalnu opasnost.
 - Uređaj sme da se koristi samo u svrhe koje su jasno naglašene. Svaka druga upotreba se ne smatra odgovarajućom, i kao takva je opasna. Proizvođač ne preuzima nikakvu odgovornost u slučaju kvara izazvanog nepravilnim rukovanjem.
 - Nemojte koristiti lak za kosu dok je uređaj uključen.
 - Redovno čistite grejne ploče.
 - Da bi ste izbegli opasna pregrevanja, savetuje se da odmotate celu dužinu kabla.
 - Nivo buke za prese za kosu za profesionalnu upotrebu je niži od 70 dB (A).
 - Oznaka uređaja (vidi tehničke podatke proizvođača)
- HAND-HELD HAIR STRAIGHTENER FOR PROFESSIONAL USE**
Prevod:
PRENOSIVA PRESA ZA KOSU ZA PROFESIONALNU UPOTREBU

UPUTSTVO ZA UPOTREBU

DELOVI

1. Aparat
2. Ploče za ispravljanje kose
3. ON-OFF prekidač
4. Kontrole podešavanja temperature (Modeli 100.20/IS, 100.20/I, 100.20, 100.30/IS, 100.30/I, 100.30, 100.11/IS, 100.11/I, 100.11)
5. Prekidač za temperaturu (Modeli 100.02/I, 100.02, 100.05/I, 100.05, 100.06/I, 100.06)
6. Indikator spremnosti za rad (Modeli 100.02/I, 100.02, 100.05/I, 100.05)
7. Displej (Modeli 100.20/IS, 100.20/I, 100.20, 100.30/IS, 100.30/I, 100.30, 100.11/IS, 100.11/I, 100.11)
8. X'Brush četka dodatak (za modele koji imaju ovaj dodatak)
9. Termokapa dodatak
10. Torbica (za modele koji imaju ovaj dodatak)

°C ↔ °F

Sl. 8.

Uključenje i isključenje aparata

Modeli 100.20/IS, 100.20/I, 100.20, 100.30/IS, 100.30/I, 100.30, 100.11/IS, 100.11/I, 100.11, 100.02/I, 100.02, 100.05/I, 100.05

Da uključite aparat, uključite utikač u utičnicu, zatim pritisnite i držite ON-OFF prekidač (sl. 1, stavka 3) 1 sekundu. Da ga isključite, pritisnite i držite ON-OFF prekidač 1 sekundu, i izvucite utikač iz utičnice.

Podešavanje temperature

Modeli 100.20/IS, 100.20/I, 100.20, 100.30/IS, 100.30/I, 100.30, 100.11/IS, 100.11/I, 100.11

Da podesite temperaturu, uključite aparat i pritisnite „+“ ili „-“ prekidač (sl.1, stavka 4) dok na displeju (sl.1, stavka 7) ne bude prikazana željena temperatura. Za različite tipove kose moguće je izabrati različite temperature na temperaturnim razmacima od 10 oC, od minimalnih 120 oC, do maksimalnih 230 oC.

Nakon što izabrana temperature treperi nekoliko sekundi, na displeju (sl.1, stavka 7) će biti prikazana trenutna temperatura ploča za ispravljanje (sl.1, stavka 2). Kada je temperatura ploča za ispravljanje manja od 110 oC, na displeju trepere tri crtice. Sačekate da aparat postigne željenu temperaturu, pa počnete sa oblikovanjem kose.

Modeli 100.02/I, 100.02, 100.05/I, 100.05

Da podesite temperaturu, okrenite prekidač (sl.1, stavka 5). Kada svetlo (sl.1, stavka 6) prestane da treperi, uređaj je spreman za upotrebu.

AUTOMATSKA DEAKTIVACIJA SIGURNOSNE I “HOT” FUNKCIJE

Aparat se automatski isključuje nakon 60 minuta od kako je uključen:

- kod modela **100.20/IS, 100.20/I, 100.20, 100.30/IS, 100.30/I, 100.30, 100.11/IS, 100.11/I, 100.11** se 5 minuta pre automatske deaktivacije na displeju (sl.1, stavka 7) naizmenično prikazuju temperatura i tekst „off“. Kada prođe 60 minuta, ako dugme za uključivanje (sl.1, stavka 3) nije ponovo pritisnuto, ploče za ispravljanje će početi da se hlade; na displeju se pojavljuje tekst „hot“ i ostaje dok god metalne ploče ne dostignu nižu temperaturu koja ne može da izazove opekotine u kontaktu sa kožom.

- kod modela **100.02/I, 100.02, 100.05/I, 100.05** 5 minuta pre automatske deaktivacije svetlo (sl.1, stavka 6) veoma sporo treperi. Kada istekne 60 minuta, ukoliko dugme za uključivanje (sl.1, stavka 3) nije ponovo pritisnuto, ploče za ispravljanje će početi da se hlade, a svetlo treperi veoma sporo dok ploče ne postignu nisku temperaturu koja ne može da izazove opekotine u kontaktu sa kožom.

MEMORIJSKE FUNKCIJE

Kod modela **100.20/IS, 100.20/I, 100.20, 100.30/IS, 100.30/I, 100.30, 100.11/IS, 100.11/I, 100.11**, kada se aparat isključi, u memoriji ostaje poslednja temperatura na koju je aparat bio podešen i ona se aktivira kada se aparat sledeći put uključi.

JONSKA FUNKCIJA (Modeli 100.20/IS, 100.20/I, 100.30/IS, 100.30/I, 100.11/IS, 100.11/I, 100.02/I, 100.05/I)

Ovaj aparat takođe ima i jonsku funkciju koja je uvek aktivna tokom rada. Aparat proizvodi mlaz negativno naelektrisanih jona.

Generator jona može emitovati blagu buku, ali to je potpuno normalno.

Šta su joni?

Joni su električno nabijene čestice koje se nalaze u prirodi. Negativno naelektrisani joni pomažu pri pročišćavanju vazduha tako što neutrališu pozitivno naelektrisane jone, koji za razliku od negativnih smanjuju kvalitet vazduha time što u okolini zadržavaju mnoge agense zagađenja. Mnoštvo negativno naelektrisanih čestica možemo pronaći posle nevremena sa grmljavinom ili na obali mora ili u planinskim predelima, u blizini vodopada i vodenih puteva, gde je osećaj dobrog zdravlja posledica čistog, prirodnog i svežeg vazduha.

Poboljšana hidratacija kose

Negativno naelektrisani joni pomažu pri održavanju odgovarajuće hidratacije vaše kose.

Balzam rezultat na kosi

Poboljšana hidratacija pomaže pri omekšavanju vaše kose ima regeneracijski rezultat i čini je mekšom i jednostavnijom za češljanje, sa većim volumenom i odsjajem.

Bez elektrostatičkog naelektrisanja ili trenja

Negativno naelektrisani joni pomažu pri smanjivanju statičkog elektriciteta ili rezultata „naelektrisane kose“ i neželjene zamršenosti kose.

Važno: Nemojte nikada uključen aparat ostavljati bez nadzora.

SAVETI ZA RUKOVANJE:

- Preporučene temperature:
 - do 150 oC za tanku, ravnu kosu
 - do 180 oC za tanku, talasastu kosu
 - do 230 oC za gustu, loknastu kosu
- Tek oprana i osušena kosa može se lakše oblikovati.
- U prvih par navrata kada koristite ovaj aparat, preporučuje se da ga koristite manjim delovima vaše kose.

Ovaj aparat predviđen je za ravnanje, ispravljanje i oblikovanje vaše kose, ostavljajući je u punom sjaju. Da biste koristili aparat, postupite kako sledi: sačekajte da se aparat zagreje dok dok ne dostigne željenu temperaturu. Podelite kosu u delove oko 5 cm širine. Stavljajte jedan po jedan pramen između ploča za ravnanje i zatvorite ploče pritiskajući držače.

Da biste postigli **efekat ravne kose**, polako povlačite ispravljač da klizi kroz kosu od korena ka krajevima (sl.4). Ako je potrebno, ponovite postupak sve dok ne postignete željeni efekat.

Da biste dobili **čvrste ili opušteno lokne**, postupite kao što je prikazano na slikama 5,6,7. Sačekajte da vam se kosa ohladi pre češljanja ili četkanja.

Napomena: duža i ponavljana upotreba ovog aparata na visokoj temperaturi može prouzrokovati dugoročan efekat ispravljenosti. To znači da se svačija kosa bori da povrti svoj prirodan talasasti izgled.

X'BRUSH ČETKA DODATAK

(za modele koji imaju ovaj dodatak)

X'BRUSH četka dodatak dizajniran je tako da se odjednom postignu tri efekta (sl.3):

- RASPETLJAVANJE: češljevi raspetljavaju kosu i vode je između grejnih ploča za nežnije, i brže ispravljanje.
- SAVRŠENO ISPRAVLJANJE: zahvaljujući 5 turmalinskih i keramičkih slojeva ploča za ispravljanje.
- MAKSIMALAN SJAJ: češljevi dolaze u kontakt sa kosom do j je još topla, čime se postiže efekat gladeња i eliminiše prekomerna toplota kod ispravljenih pramenova.

Postavite dodatak kao što je prikazano na sl.2. Nastavite kao što je prikazano na sl.3 i 4.

Važno: odložite dodatke nakon korišćenja da se češljevi ne bi uništili ili savili, pošto bi im bio narušen oblik.

Termokapa dodatak

Dodatni deo Thermocap (sl. 1, ozn. 9) je termička zaštita koju treba koristiti za zatvaranje ploča prese za kosu (sl. 1, ozn. 2) kada se uređaj odlaže nakon upotrebe.

ČIŠĆENJE I ODRŽAVANJE

Uvek izvadite utikač iz utičnice pre početka čišćenja aparata!

Ostavite aparat i delove da se potpuno ohlade pre čišćenja.

Aparat možete očistiti vlažnom krpom ali ga nikada ne smete uroniti u vodu ili neku drugu tečnost.

Ovaj aparat je u saglasnosti sa Evropskim Direktivama 2014/30/EU, 2014/35/EU, 2011/65/EC, 2009/125/EC i Regulativom (EC) Br. 1275/2008.



GARANCIJA

Valera izdaje garanciju za uređaj koji ste kupili pod sledećim uslovima:

- Uslovi garancije za ovaj uređaj su onakvi kako ih određuje prodavač u zemlji prodaje. U Švajcarskoj i drugim zemljama koje su podložne Evropskoj Direktivi 44/99/CE period garancije iznosi 24 meseca za korišćenje u domaćinstvima a 6 meseci pri profesionalnoj ili sličnoj upotrebi. Period garancije počinje sa datumom prodaje/kupovine, kako je navedeno na garantnom listu koji se obično ispunjava i overava od strane prodavača ili na samom račun u prodaje.
- Garancija vredi samo uz podnošenje važećeg garantnog lista ili računa prodaje.
- Garancija pokriva otklanjanje svih kvarova nastalih tokom garancijskog perioda, a nastalih zbog dokazanih nedostataka u materijalu ili kvalitetu izrade. Otklanjanje nedostataka izvodi se bilo popravkom uređaja ili zamenom. Garancija ne pokriva bilo koju štetu nastalu zbog pogrešnog spajanja na električnu mrežu, neispravnog korišćenja, lomova, normalnog trošenja i neusklađenosti sa uputstvom za upotrebu.
- Sva druga potraživanja bilo koje prirode, uključujući moguća oštećenja izvan opsega rada uređaja, isključena su, osim ako je odgovornost zakonsko obavezna.
- Garantni servis se izvodi bez nadoknade i nije podložan datumu isteka garancije.
- Garancija ne važi u slučajevima kada popravke izvode neovlašćene osobe.

Samo za Ujedinjeno Kraljevstvo: ovaj garancija ni na koji način ne ugrožava vaša prava po statutarnom pravu. U slučaju kvarova, molimo da uređaj vratite odgovarajuće zapakovan zajedno sa garantnim listom koji je važeće datumiran i overen, u naš Valera servisni centar ili jednako prodavaču koji će uređaj zatim poslati službenom uvozniku na garantni servis.



Simbol  na proizvodu ili na njegovom pakovanju ukazuje na to da se ovaj proizvod ne može smatrati kućnim otpadom. Umesto toga uređaj se mora predati na odgovarajuće mesto za prikupljanje kako bi bio prosleđen na recikliranje električne ili elektronske opreme. Osiguravanjem da je ovaj proizvod ispravno uklonjen, pomažete pri onemogućavanju potencijalnih negativnih rezultata na okolinu ili ljudsko zdravlje, koji u suprotnom mogu nastati neodgovarajućim rukovanjem otpadom.

Za detaljnije informacije o recikliranju ovog proizvoda, molimo da se obratite na vaš lokalni gradski zavod, vašu službu odlaganja otpada ili trgovinu u kojoj ste proizvod kupili.

VALERA je registrovani zaštitni znak firme Ligo Electric S.A. – Švajcarska.

NÁVOD NA POUŽITIE ŽEHLIČKY NA VLASY PÔVODNÉ POKYNY

Typy 100.20/IS, 100.20/I, 100.20, 100.30/IS, 100.30/I, 100.30, 100.11/IS, 100.11/I, 100.11, 100.02/I, 100.02, 100.05/I, 100.05

Pred používaním prístroja si pozorne prečítajte tento návod k obsluhu.

K dispozícii aj na stránke www.valera.com

OPOZORILA

- **Važno:** da bi zagotovili dodatno varnost, je priporočljivo, da v električni sistem, ki napaja napravo postavite varnostno zaklopko z diferenciacijo elektrike, ki ne presega 30 mA. Za dodatne informacije se obrnite na usposobljenega električarja.
- Aparat mora biti popolnoma suh ali pa ga pred uporabo dobro posušite.



- **POZOR:** nikoli ne uporabljajte naprave blizu kadi, tuš kabine, umivalnikov ali drugih posod, ki vsebujejo vodo.
- Aparat lahko uporabljajo otroci starejši od 8 leta in tudi osebe z zmanjšano telesno, umsko ali zaznavno sposobnostjo, ali ljudi, ki nimajo izkušenj ali znanja, razen če so pod nadzorom ali pa so prejeli navodila v zvezi z uporabo naprave, od oseb, ki so odgovorne za njihovo varnost.
- Otrokom ne dovolite, da se z aparatom igrajo.
- Postopke čiščenja in vzdrževanja smejo izvajati otroci le pod nadzorom odrasle osebe.
- Predchádzajte kontaktu horúcej plochy prístroja s tvárou, krkom alebo inou časťou tela. Pri používaní držte spotrebič za rukoväť a pri výmene nadstavcov ho pridržte za jeho plastové časti.
- Nedotýkajte sa horúcich kovových častí.
- Prístroj nepoužívajte pokiaľ vykazuje závady. Nesnažte sa elektrický prístroj opravovať sami, obracajte sa vždy na autorizovaný servis. Pokiaľ je prírodný kábel poškodený, musí ho vymeniť výrobca alebo jeho oprávnené servisné stredisko alebo osoba s potrebnou kvalifikáciou tak, aby sa predišlo akémukoľvek riziku.
- Vysvetlite deťom riziká a pravidlá bezpečnosti pri zaobchádzaní s elektronickými prístrojmi. Nikdy neponechávajte elektrické spotrebiče v dosahu detí.
- Sieťovú zástrčku prístroja zapojte do zásuvky striedavého napätia, uistite sa, že elektrické napätie vo vašej sieti je rovnaké ako na výrobnom štítku.
- **Neponárajte prístroj do vody alebo do inej tekutiny.**
- **Nikdy nedávajte prístroj na miesto odkiaľ môže spadnúť do vody alebo inej tekutiny.**
- **Nevyberajte elektrický prístroj z vody, ale ihneď ho vypnite zo zásuvky.**
- Nedávajte prístroj na povrchy citlivé na teplo.
- Keď prístroj nepoužívate, vypnite ho zo siete - neťahajte za kábel. Nevyťahujte kábel zo siete mokrými rukami.
- Vždy pred uschovaním nechajte prístroj vychladnúť.
- Z času na čas sa uistite, či nie je kábel porušený.

- Zamedzte kontaktu kábla s horúcimi časťami prístroja.
- Prístroj používajte výhradne k sušeniu alebo k úprave vlasov.
- Nepoužívajte prístroj k sušeniu parochní s umelými vláknami.
- Nepoužívajte prístroj pokiaľ nepracuje správne, pokiaľ vám spadol alebo je poškodený kábel. Nepokúšajte sa sami opraviť prístroj, kontaktujte autorizovaný servis.
- Ak používate prístroj v kúpeľni, vyťahnite po použití zástrčku zo zásuvky, pretože voda je nebezpečná aj pre vypnutý prístroj.
- Prístroj môže byť používaný iba k účelom, ku ktorým je určený. Akékoľvek iné použitie je nevhodné a preto aj nebezpečné. Výrobca nezodpovedá za škody spôsobené nevhodným použitím.
- Nepoužívajte sprej na vlasy, pokiaľ stále pracujete s prístrojom.
- Doštičky udržiavajte v čistote a čistite ich od prachu, spreja, gélu a pod.
- Aby nedošlo k prehriatiu kábla, je vhodné ho celý odmotáť.
- Úroveň akustického tlaku pre žehličky na vlasy na profesionálne použitie je nižšia ako 70 dB(A).
- Určenie spotrebiča (pozri technické dáta výrobku)

HAND-HELD HAIR STRAIGHTENER FOR PROFESSIONAL USE

Preklad:

PRENOSNÁ ŽEHLIČKA NA VLASY NA PROFESIONÁLNE POUŽITIE

NÁVOD NA POUŽITIE

DIELY

1. Prístroj
2. Žehlička na vlasy
3. Vypínač ZAP - VYP
4. Ovládacie prvky pre nastavenie teploty (typy 100.20/IS, 100.20/I, 100.20, 100.30/IS, 100.30/I, 100.30, 100.11/IS, 100.11/I, 100.11)
5. Prepínač pre nastavenie teploty (typy 100.02/I, 100.02, 100.05/I, 100.05)
6. Svetelná indikácia (typy 100.02/I, 100.02, 100.05/I, 100.05)
7. Displej (iba typy 100.20/IS, 100.20/I, 100.20, 100.30/IS, 100.30/I, 100.30, 100.11/IS, 100.11/I, 100.11)
8. Príslušenstvo X'Brush (pre modely vybavené týmto príslušenstvom)
9. Príslušenstvo Thermocap
10. Tepelne odolné púzdro (pre modely vybavené týmto príslušenstvom)

°C  °F

obr. 8.

Zapnutie a vypnutie prístroja

Typy 100.20/IS, 100.20/I, 100.20, 100.30/IS, 100.30/I, 100.30, 100.11/IS, 100.11/I, 100.11, 100.02/I, 100.02, 100.05/I, 100.05

Pre zapnutie prístroja stačí zastrčiť elektrické zástrčku do zásuvky a stlačiť tlačidlo ZAP-VYP (obr.1, bod3) na jednu sekundu. Pre vypnutie opäť stlačte tlačidlo ZAP-VYP (obr.1, bod 3) na jednu sekundu a vyťahnite zástrčku zo zásuvky.

Voľba teploty

Typy 100.20/IS, 100.20/I, 100.20, 100.30/IS, 100.30/I, 100.30, 100.11/IS, 100.11/I, 100.11

Pre navolenie aplikačnej teploty po zapnutí prístroja stlačte tlačidlo "+" alebo "-" (obr.1, bod4), pokiaľ sa na displeji (obr.1, bod7) neobjaví požadovaná teplota. Je

možné navoliť rôzne teploty podľa typu upravovaných vlasov v intervaloch po 10°C od min. 120°C po max. 230°C.

Navolená teplota tak bude niekoľko sekúnd blikať a nakoniec sa na displeji (obr.1, bod7) objaví skutočná teplota žehliacich dosiek (obr.1, bod2). Keď je teplota žehliacich dosiek nižšia ako 110°C, na displeji sa objavia 3 blikajúce čiarky.

Počkajte na dosiahnutie zvolenej teploty a potom pokračujte s úpravou vlasov.

Typy 100.02/I, 100.02, 100.05/I, 100.05

Požadovanú teplotu zvolte pomocou nastavovacieho kolieska (obr.1, bod5), keď LED (obr.1, bod6) prestane blikať, je prístroj pripravený k používaniu.

AUTOMATICKÉ BEZPEČNOSTNÉ VYPNUTIE A FUNKCIA "HOT"

Prístroj sa vypne automaticky po 60 minútach od zapnutia:

- u modelov 100.20/IS, 100.20/I, 100.20, 100.30/IS, 100.30/I, 100.30, 100.11/IS, 100.11/I, 100.11, sa 5 minút pred automatickým vypnutím na displeji (obr.1, bod7) objaví striedavo teplota a nápis "off". Pokiaľ sa po uplynutí 60 minút znova nestlačí tlačidlo pre zapnutie (obr.1, bod3), žehliace dosky (obr.1, bod2) začnú chladnúť, na displeji sa objaví nápis "Hot", ktorý sa zobrazuje až do dosiahnutia takej teploty, ktorá zamedzí popáleniu pri kontakte s kovovými doskami.

- u modelov 100.02/I, 100.02, 100.05/I a 100.05, 5 minút pred automatickým vypnutím LED (obr.1, bod6) blika veľmi pomaly. Pokiaľ sa po uplynutí 60 minút znova nestlačí tlačidlo pre zapnutie (obr.1, bod3), žehliace dosky (obr.1, bod2) začnú chladnúť a LED blika rýchlejšie až do doby, keď žehliace dosky dosiahnu takú teplotu, že sa vylúči popálenie pri kontakte s kovovými doskami.

PAMÄŤOVÁ FUNKCIA

U modelov 100.20/IS, 100.20/I, 100.20, 100.30/IS, 100.30/I, 100.30, 100.11/IS, 100.11/I, 100.11 pri vypnutí prístroja zostane posledná nastavená teplota uložená v pamäti až do ďalšieho zapnutia prístroja. Ľahké bzučanie, ktoré prípadne vydáva generátor iontov, je potrebné považovať za normálne.

FUNKCIA ION (iba pre modely 100.20/IS, 100.20/I, 100.30/IS, 100.30/I, 100.11/IS, 100.11/I, 100.02/I, 100.05/I)

Tento prístroj je vybavený funkciou ION, ktorá je pri zapnutí prístroja stále aktívna. Po zapnutí tejto funkcie sa spustí tok negatívnych iontov. Ľahké bzučanie, ktoré prípadne vydáva generátor iontov, je potrebné považovať za normálne.

Čo sú ionty?

Ionty sú elektricky nabité častice, ktoré sa nachádzajú v prírode. Negatívne nabité ionty pomáhajú čistiť ovzdušie pomocou neutralizácie kladných iontov, naproti tomu redukovujú ich kvalitu zachytením znečisťujúcich prvkov v atmosfére. Veľké množstvo negatívne nabitých iontov je možné rozpoznať po búrke alebo na pobreží, v horách, v blízkosti vodopádov, kde je pocit zdravia spojený so zvýšenou čistotou a prírodným, revitalizujúcim vzduchom.

Zlepšená hydratácia vlasov

Negatívne nabité ionty pomáhajú udržovať správnu hydratáciu vašich vlasov.

Efekt balzamu pre vaše vlasy

Zlepšená hydratácia spojená s kondíciou vašich vlasov, má regenerujúci účinok, zjemňuje vlasy a uľahčuje ich rozčesávanie, zväčšuje ich objem a lesk.

Neelektrizujúce sa

Negatívne nabité ionty pomáhajú znižovať statickú elektricitu vlasov, efekt strapatých vlasov a nežiadúce skučeravenie vlasov.

Dôležité: nenechávajte spotrebič bez dozoru.

TIPY POUŽITIA

- Doporučené teploty:
 - do 150°C pre jemné, hladké, farebné
 - do 180°C pre jemné, vlnité vlasy
 - do 230°C pre silné, kučeravé vlasy
- Umyté a čerstvo vysušené vlasy sa ľahšie upravujú.
- Pri prvom použití prístroja doporučujeme vyskúšať si funkciu na menšom množstve vlasov.

Tento prístroj bol vyvinutý pre narovnanie, vyhladenie a ohnutie vašich vlasov, ktorým zároveň dáva väčší lesk. Pri používaní prístroja postupujte takto: počkajte, až prístroj dosiahne požadovanú teplotu. Rozdeľte vaše vlasy na 5cm široké pramienky. Vložte jeden pramienok vlasov medzi doštičky a zavrite ich ramená.

K dosiahnutiu **hladkého efektu** nechajte doštičky kĺzať po vlasoch od korenienok až po končeky (obr.4.). Pokiaľ je to potrebné, zopakujte túto akciu ešte raz, až kým nedosiahnete požadovaný efekt.

V prípade, že chcete vlasy **skučeraviť**, riadte sa obrázkami 5,6 a 7. Pred rozčesávaním alebo kefovaním nechajte vlasy vychladnúť.

Dôležité upozornenie: pri dlhšom a opakovanom použití veľmi horúceho prístroja môže jeho vyhladzovací účinok vydržať dlho. Vlas sa totiž v tomto prípade iba obtiažne vracia k svojmu prirodzenému zvlneniu.

Príslušenstvo X'BRUSH (pre modely vybavené týmto príslušenstvom)

Príslušenstvo X'BRUSH bolo vyvinuté pre dosiahnutie 3 výsledkov naraz (obr.3):

1. ROZPLETENIE: štetiny kefy rozplietajú a vedú vlasy na vstupe medzi žehliace dosky pre jemnejšie a rýchlejšie vyhladenie.
2. DOKONALÉ VYHLADENIE vďaka 5 vrstvám keramického obloženia dosiek z turmalínu.
3. MAXIMÁLNY LESK: štetiny kefy hľadajú ešte teplé vlasy, uzatvárajú povrchovú blanku a zamedzujú prebytočnému teplu zafixovať lomy.

Príslušenstvo nasadte na prístroj, ako uvádza obr. 2. Postupujte podľa obr. 3 a 4.

Pozor: po použití príslušenstvo uložte tak, aby štetiny kefy neboli stlačené ani ohnuté, pretože by sa mohli deformovať.

Príslušenstvo Thermocap

Príslušenstvo Thermocap (obr. 1, ozn. 9) predstavuje tepelnú ochranu, ktorá sa používa na zatvorenie platničiek žehličky (obr. 1, ozn. 2) pri uložení spotrebiča po jeho použití.

ČISTENIE A ÚDRŽBA

Pred čistením vždy odpojte prístroj zo siete!

Pred čistením prístroj nechajte vychladnúť.

Tento prístroj môžete čistiť vlhkou látkou, ale nikdy nesmie byť ponorený do vody alebo inej tekutiny!

Tento prístroj je v súlade s európskymi smernicami 2014/30/EU, 2014/35/EU, 2011/65/EC, 2009/125/EC a s nariadením EC č.1275/2008.



ZÁRUKA

1. Záruka vzťahujúca sa na tento spotrebič je stanovená našim zástupcom v krajine predaja. Vo Švajčiarsku a krajinách riadiacich sa podľa direktívy Európskej únie 44/99/CE je záručná doba stanovená na 24 mesiacov pre použitie v domácnosti a 6 mesiacov pre profesionálne a podobné použitie. Záručná doba začína plynúť od dátumu zakúpenia spotrebiča, ako je uvedené na záručnom liste (popr. účtenke) alebo na faktúre potvrdennej pečiatkou predajcu.
2. Záruka je uplatniteľná oproti predloženému záručnému listu (popr. účtenke) alebo faktúry.
3. Záruka sa vzťahuje na odstránenie závad vyplývajúcich z preukázateľných chýb materiálu alebo spracovania, vzniknutých v priebehu záručnej doby. Odstránenie závad bude prevedené ich opravou, popr. výmenou za bezchybný tovar. Záruka sa nevzťahuje na akékoľvek poškodenie vzniknuté v dôsledku nesprávneho pripojenia ku zdroju energie, nevhodného používania, rozbitia, bežného opotrebovania a nerespektovania inštrukcií v návode na použitie.
4. Všetky ďalšie reklamácie, vrátane eventuálneho vonkajšieho poškodenia prístroja sú vylúčené, pokiaľ náš záväzok nie je právne vymáhateľný.
5. Záručný servis je zdarma; neovplyvňuje dátum vypráchnenia záruky.
6. Záruka sa stáva bezpredmetnou, pokiaľ oprava prístroja bola prevedená neautorizovaným servisom. V prípade zistenia závady vráťte zabalený prístroj spoločne so záručným listom s riadne uvedeným dátumom a pečiatkou servisnému centru značky Valera alebo predajcovi, ktorý ho zašle na servisné centrum oficiálneho dozvcu.



Symbol  na výrobku alebo na jeho balení udáva, že tento výrobok napatri do domáceho odpadu. Je nutné ho odviezť do zberného miesta pre recykláciu elektrických a elektronických zariadení. Zaistením správnej likvidácie tohto výrobku pomôžete zabrániť negatívnym dôsledkom pre životné prostredie a ľudské zdravie, ktoré by inak boli spôsobené nevhodnou likvidáciou tohto výrobku. Podrobnejšie informácie o recyklácii tohto výrobku zistíte u príslušného miestneho úradu, služby pre likvidáciu domového odpadu alebo na predajni, kde ste výrobok zakúpili.

VALERA registrovaná obchodná značka spoločnosti Ligo Electric S.A. - Switzerland

ИНСТРУКЦИЯ ЗА ЕКСПЛОАТАЦИЯ - Оригинални инструкции

Мод. 100.20/IS, 100.20/I, 100.20, 100.30/IS, 100.30/I, 100.30, 100.11/IS, 100.11/I, 100.11, 100.02/I, 100.02, 100.05/I, 100.05

Преди да използвате дадения уред, моля внимателно прочетете инструкциите.

наличен на www.valera.com

УКАЗАНИЯ ЗА БЕЗОПАСНОСТ И СЪВЕТИ

- **Важно:** За повишаване безопасността при експлоатацията на уреда, ел. мрежата използвана за неговото хранване е желателно да е снабдена с диференциален предпазен изключвател, действащ при сила на тока не повече от 30 mA. За получаване на по-подробна информация се обърнете към квалифициран ел. техник.
- Преди да използвате уреда се убедете че той е напълно сух, т.е. дори не трябва да има следи от влага.



- **ВНИМАНИЕ:** Не използвайте уреда в близост до запълнени с вода, вани, мивки или други съдове, запълнени с вода.
- Даденият уред може да бъде използван от деца по-големи от 8г., лица с ограничени физически, сензорни или умствени възможности или лица без достатъчно знания и опит, само ако им е показано как да използват правилно уреда и се намират под наблюдението на лица, отговарящи за тяхната безопасност.
- Не давайте на деца да играят с уреда
- Дейности по почистване и техническо обслужване на уреда не трябва да се извършва от деца, без надзор от възрастен.
- Избягвайте съприкосновение на горещи части на уреда с лице, шия или други части на тялото. При използването на уреда го дръжте за ръкохватката и сменяйте приставките, като ги дръжте за пластмасовите им части.
- Преди да докоснете метални части на уреда има дайте време да изстинат
- Не използвайте уреда, ако видите че е неизправен. Не се опитвайте да ремонтирате електрическият уред, а се обърнете към оторизиран сервиз. Ако е повреден хранващият кабел, неговата замяна трябва да бъде извършена от производителя или специалист от оторизиран сервизен център, или техник с подходяща квалификация с цел избягване на риска.
- Ако уреда се използва в банята, трябва след използването му да го изключвате от контакта, тъй като близостта на вода представлява опасност дори когато уредът е изключен.
- Свързвайте уреда само към мрежа с променлив ток, и се убедете че напрежението в мрежата отговаря на напрежението написано на уреда.
- Никога не потапяйте уреда във вода или други течности.
- Не поставяйте уреда на място от което той може да падне във вода или други течности
- Не се опитвайте да извадите паднал във вода уред: веднага изключете щепсела от контакта.
- По време на работа с уреда, не го поставяйте на чувствителни към топлина повърхности.
- След използване на уреда, задължително го изключете и извадете щепсела от контакта. За целта издърпайте самия щепсел, а не дърпайте кабела на уреда.

- Не изваждайте щепсела от контакта с мокри ръце.
- Преди да приберете уреда, задължително му дайте време да се охлади и никога не навивайте захранващия му кабел около него. Периодично проверявайте целостта на кабела.
- Не се допуска докосване на кабела до нагрети метални части.
- Използвайте уреда само върху суха коса.
- Не използвайте уреда върху перуки от синтетични влакна.
- Не оставяйте опаковъчни материали от уреда (найлонови пликове, картонена кутия и др.) на достъпни за деца места, защото те се явяват потенциален източник на опасност.
- Даденият уред трябва да бъде използван само за предвидените за него цели. Всяко друго използване се счита за неправилно и съответно за опасно. Производителят не носи отговорност, за вреди произтекли от неправилното използване на уреда.
- По време на работа с уреда, не прускайте косата със спрей.
- Дръжте пластините чисти. На тях не трябва да има прах, следи от спрей за коса, гел или др.
- Зада избегнете прегряване на уреда, препоръчваме да развиете целия захранващ кабел.
- Нивото на звуковото налягане на пресите за изправяне на коса за професионална употреба е по-ниско от 70 dB(A).
- Предназначение на уреда (вж. техническите данни на продукта)

Превод:

ПРЕНОСИМА ПРЕСА ЗА ИЗПРАВЯНЕ НА КОСА ЗА ПРОФЕСИОНАЛНА УПОТРЕБА

НАЧИН НА ИЗПОЛЗВАНЕ

Компоненти

1. Уред
2. Пластини за изправяне на косата
3. Превключвател ON/OFF
4. Бутон за регулиране на температурата (мод. 100.20/IS, 100.20/I, 100.20, 100.30/IS, 100.30/I, 100.30, 100.11/IS, 100.11/I, 100.11)
5. Превключвател на температурата (мод. 100.02/I, 100.02, 100.05/I, 100.05)
6. Светлинен индикатор (мод. 100.02/I, 100.02, 100.05/I, 100.05)
7. Дисплей (само мод. 100.20/IS, 100.20/I, 100.20, 100.30/IS, 100.30/I, 100.30, 100.11/IS, 100.11/I, 100.11)
8. Допълнителна приставка X'Brush (за модли, които имат в комплекта си това приспособление)
9. Допълнителен аксесоар Thermoscap
10. Термоустойчива чантичка (а модли, които имат в комплекта си това приспособление)



Рис. 8.

Включване и изключване на уреда 100.20/IS, 100.20/I, 100.20, 100.30/IS, 100.30/I, 100.30, 100.11/IS, 100.11/I, 100.11, 100.02/I, 100.02, 100.05/I, 100.05

За включване на уреда поставете щепсела в контакта и натиснете бутона ВКЛ.-ИЗКЛ. (рис. 1, поз. 3) за 1 секунда. За изключване на уреда отново натиснете бутона ВКЛ.-ВЫКЛ. (рис. 1, поз. 3) за една секунда и извадете щепсела от контакта.

Избор на температура

Мод. 100.20/IS, 100.20/I, 100.20, 100.30/IS, 100.30/I, 100.30, 100.11/IS, 100.11/I, 100.11

За избор на работната температура, след включване на уреда, натиснете бутон «+» или «-» (рис. 1, поз. 4) до тогава, докато на дисплея (рис. 1, поз. 7) не се появи стойността на желаната температура.

Може да избирате различни температури в зависимост от типа на обработваната коса, в диапазона от 120°C до максимум 230°C с интервал 10°C.

След мигането на избраното значение на температурата в течение на няколко секунди, на дисплея (рис. 1, поз. 7) се появява реаната температура на изправящите пластини (рис. 1, поз. 2). При температура на пластините под 110° на дисплея се изобразяват 3 мигащи тирета. Почакайте до достигане на желаната температура и започнете обработката на косата.

Мод. 100.02/I, 100.02, 100.05/I, 100.05

Изберете желаната температура с помощта на специалното колело (рис. 1, поз. 5): след като диодът (рис. 1, поз. 6) престане да мига, уредът е готов за използване.

АВТОМАТИЧНО ЗАЩИТНО ИЗКЛЮЧВАНЕ И ФУНКЦИЯ «HOT»

Уредът се изключва автоматично 60 мин. след включването си

- при модели 100.20/IS, 100.20/I, 100.20, 100.30/IS, 100.30/I, 100.30, 100.11/IS, 100.11/I, 100.11, 5 мин. преди автоматичното изключване, на дисплея (рис. 1, поз. 7) ще мигат променяйки се настроената температура и надписа «off».

Ако бутонът за включване (рис. 1, поз. 3) не се задейства в течение на 60 мин., след изтичането им изправящите пластини (рис. 1, поз. 2) ще започнат да се охлаждат, а на дисплея ще се появи надпис «Hot», който ще стои там докато температурата на металните пластини не достигне стойност изключваща поява на изгаряния при докосването им.

- при модели 100.02/I, 100.02, 100.05/I и 100.05, 5 мин. преди автоматичното изключване, светодиодът (рис. 1, поз. 6) ще започне бавно да мига. Ако бутонът за включване (рис. 1, поз. 3) не се задейства в течение на 6 мин., след изтичането им изправящите пластини (рис. 1, поз. 2) ще започнат да се охлаждат, а светодиодът ще започне бързо да мига докато температурата на металните пластини не достигне стойност изключваща поява на изгаряния при докосването им.

ФУНКЦИЯ ЗА ПАМЕТ

При моделите 100.20/IS, 100.20/I, 100.20, 100.30/IS, 100.30/I, 100.30, 100.11/IS, 100.11/I, 100.11, при изключване на уреда, в паметта му се запазва последната зададена стойност на температурата, която автоматично се задава и при следващото включване.

ФУНКЦИЯ "ION" (Йонизация) (само за модели 100.20/IS, 100.20/I, 100.30/IS, 100.30/I, 100.11/IS, 100.11/I, 100.02/I, 100.05/I)

Даденият уред е оборудван с функцията "ION" (Йонизация), действваща през цялото време на работата му. Уедът създава поток от отрицателно заредени йони. Лекото бръмчене, съпътстващо работата на генератора на йони, трябва да се счита за нормално явление.

Какво е това йони?

притежаващи електрически заряд. Отрицателно заредените йони спомагат за пречистването на въздуха, неутрализират йоните с положителен заряд, които обратно - спомагат за влошаване състоянието на въздуха, задържайки в атмосферата голямо число замърсяващи елементи.

Високо съдържание на отрицателни йони във въздуха се наблюдава след буря, на морето или в планината, в близост до водопад или водни потоци; тогава човек изпитва чувство на комфорт, благодарение на чистия, свеж и живителен въздух.

По-доброто хидратиране на косата

Отрицателно заредените йони способстват за съхраняване на необходимото хидратиране на вашата коса.

Ефект на балсам

По-доброто хидратиране способства за подобряване състоянието на косата ви. Оказва възстановяващ ефект и я прави по мека и лесна за разресване. Увеличава обема и блясъка.

Отсъствие на статично електричество и ефекта "летящи" коси

Отрицателно заредените йони способстват за намаляване на статичното електричество и ефекта на "летящи" коси (тогава когато косата ви се е разпръснала във всички посоки), а също така прави косата по гладка.

Важна информация: не оставяйте без надзор уреда по време на неговата работа

СЪВЕТИ ПО ИЗПОЛЗВАНЕ НА УРЕДА

- Препоръчвани температури: до 150°C за тънки, прави, боядисани коси до 180°C за тънки, чупливи коси до 230°C за плътни, къдриви коси
- Най-добър резултат ще имате при току що измити и изсушени коси.
- При първите няколко използвания на уреда, ви препоръчваме, да потренирате на ограничен участък от косата.

Уредът е предназначен за изглаждане, изправяне на косата и придаване на пвече блясък. За да използвате правилно уреда, действайте по следния начин: оставете уреда да се нагрее до желаната температура. Разделете косата на кичури широки около 5 см. Последователно прекарвайте всеки кичур през пластините и ги притиснете силно, като натискате ръкохватката на уреда.

За да изгладите косата, бавно прекарайте щипките по косата от корените до връхчетата на кичурите. (рис. 4).

При необходимост повторете процедурата до достигане на желания резултат.

За да получите вълни и къдрици, действайте, както е показано на примерите, рис. 5, 6, 7. Оставете косата да изстине, преди да я разрешете с гребен или четка.

Внимание: при често и продължително използване на уреда с висока температура, изглаждащото действие на щипките може да се съхрани за дълъг период от време. Тогава косата дълго време няма да може да се върне в естественото си състояние с къдрици.

Допълнителна приставка

X'BRUSH (за модели имащи този аксесоар в комплекта)

Допълнителна приставка X'Brush разработена за постигане на 3 резултата с едно действие (рис. 3):

1. РАЗРЕСВАНЕ: влакната разресват и направляват косата между пластините за тяхното по деликатно и бързо изправяне.
2. ИДЕАЛНО ИЗПРАВЯНЕ благодарение на 5-слойната окрита с керамично покритие пластинас турмалин
3. МАКСИМАЛЕН БЛЯСЪК: влакната изглаждат още топлата коса при тиски косъма и премахвайки излишната топлина за фиксация на прическата.

Поставете приставката на уред, както е показано на рис. 2. Действайте, както е показано на рис. 3 и 4.

Внимание: слд използване, приберете приставката по такъв начин, че влакната да не се прегънат или

смачат, защото това може да доведе до тяхното деформиране.

Допълнителен аксесоар Thermocap

Аксесоара Thermocap (фиг. 1, реф. 9) е топлинна защита, предназначен за затваряне на пресата за изправяне на коса (фиг. 1, реф. 2), когато уреда се прибира след използване.

ПОЧИСТВАНЕ И ГРИЖИ

Преди почистване, задължително изключете уреда от захранващото напрежение!

Оставете уреда да изстине преди да започнете да го почиствате

Почистването може да се извърши с влажна кърпа. В никакъв случай не потапяйте уреда с вода и друга течност

Даденият уред съответства на европейските директиви: 2014/30/EU, 2014/35/EU, 2011/65/EC, 2009/125/EC и стандарта (EC) N. 1275/2008.



Гаранция

VALERA гарантира безплатно отстраняване на дефекти възникнали по вина на производителя при спазване на следните условия:

1. Гаранцията е валидна при условията, указани от официалните дистрибутори на територията на страната в която е бил закупен уреда. В Швейцария и в страните от ЕС гаранционният срок е 24 месеца при домашно използване и 6 месеца при професионално или подобно използване. Гаранционният срок влиза в сила от момента на закупуване на уреда. Датата на закупуване на уреда се явява датата указана в настоящото свидетелство за гаранция. Гаранционното свидетелство трябва да бъде правилно попълнено и заверено с печата на продавача. Датата на закупуването може да бъде потвърдена с прикремената касова бележка или фактура.
2. Гаранционно обслужване с осигурява само при представяне на това гаранционно свидетелство и касовата бележка.
3. Гаранцията предвижда отстраняване на всички дефекти на уреда, появили се в течение на гаранционния срок, възникнали по вина на производителя. Отстраняването на дефектите може да се осъществи посредством ремонт или чрез замяна на уреда. Гаранцията не покрива дефекти или повреди, възникнали в резултат на свързване на уреда към ел. мрежа неотговаряща на действителните закони, неправилно използване, а също така и неспазване на правилата за ползване.
4. По отношение на гаранция ята не се приемат претенции всякакъв вид, по специално искове за обезщетение, за вреди причинени извън уреда с изключение на недвусмислено установените от закона и случаите за възможно обезщетение.
5. Гаранционното обслужване е безплатно
6. Гаранцията е невалидна в случай на нарушаване на конструкцията или неупълномощен ремонт.

В случай на възникване на каквато и да е неизправност, занесете опакованият в оригиналната опакровка уред заедно с попълнената гаранционна карта с указана дата на закупуване и заверена с печат на продавача в някой от нашите сервизни центрове или при продавача, за да може да бъде обслужен гаранционно.

Независимо от търговската гаранция продавачът отговаря за липсата на съответствие на потребителската стока с договора за покупко продажба съгласно разпоредбите на ЗЗП.



Символът  на изделието или неговата опакровка указва, че даденото изделие не подлежи на утилизация в качеството на битов отпадък. Вместо това то трябва да бъде предадено в пункт за приемане на електронно и електрическо оборудване, за последваща утилизация.

Съблюдяйки тези правила, вие ще можете да предотвратите причиняване на евентуални щети на околната среда и на здравето на хората.

За по-подробна информация за утилизацията на даденото изделие, се обърнете към местните власти или службата за утилизация или търговският обект от който сте закупили продукта

VALERA е регистрирана търговска марка на Ligo Electric S.A. - Швейцария

ІНСТРУКЦІЯ З ЕКСПЛУАТАЦІЇ - Оригінальні інструкції

Модель 100.20/IS, 100.20/I, 100.20, 100.30/IS, 100.30/I, 100.30, 100.11/IS, 100.11/I, 100.11, 100.02/I, 100.02, 100.05/I, 100.05

Перш ніж використовувати прилад, уважно вивчіть інструкцію.

Доступні також на сайті www.valera.com

ПОПЕРЕДЖЕННЯ

- Важливо: Для гарантії додаткової безпеки рекомендовано встановити в основній електромережі, до якої підключено прилад, диференційне реле-запобіжник, розраховане на інтервенційний струм в 30 мА. Для більш детальної інформації зверніться до кваліфікованого електрика.
- Перед використанням приладу переконайтеся в тому, що він сухий.
-  **УВАГА:** Не користуйтеся приладом в ванній або під душем, біля басейнів або інших ємностей з водою.
- Цим приладом можуть користуватися діти старше 8 років і особи з обмеженими фізичними, сенсорними або розумовими можливостями, або такими, що не володіють достатніми знаннями й уміннями, якщо вони перебувають під доглядом, або якщо вони проінструктовані щодо безпечного використання приладу й усвідомлюють пов'язану з ним небезпеку.
- Слідкуйте, щоб діти не використовували прилад для ігор.
- Операції з чистки й догляду не повинні проводитись дітьми без нагляду.
- Запобігайте контакту нагрівальної поверхні приладу з обличчям, шиєю, іншими частинами тіла. Користуйтеся приладом, тримаючи його за ручку, під час зміни насадок тримайте їх за пластикові поверхні.
- Перш ніж торкатися металевих частин та поверхонь, дайте їм охолонути.
- Не користуйтеся несправним приладом. Не намагайтеся самостійно полагодити електроприлад, зверніться до уповноваженого фахівця. З метою запобігання ризиків заміну несправного шнуру живлення має виконувати виробник, фахівці з його сервісного центру або фахівці з відповідною кваліфікацією.
- Після використання приладу у ванній кімнаті необхідно вийняти вилку шнура живлення із розетки, тому що небезпечно тримати поблизу від води навіть вимкнутий прилад.
- Вмикайте прилад тільки в мережу змінного струму та перевіряйте, щоб напруга в мережі співпадала з напругою, вказаною на приладі.
- **Не занурюйте прилад в воду та в інші рідини.**
- **Не кладіть прилад у місця, звідки він може впасти у воду або в іншу рідину.**
- **Не намагайтеся дістати електричний пристрій, який впав у воду, терміново витягніть вилку з розетки.**
- Під час користування не кладіть прилад на не стійкі до високих температур поверхні.
- Після користування приладом обов'язково вимкніть його і витягніть вилку з розетки, але ні в якому разі не тягніть за шнур. Не виймайте вилку вологими руками.
- На зберігання можна покласти тільки повністю охололий пристрій, при цьому шнур живлення не має обмотуватися навколо приладу.

- **Періодично перевіряйте цілісність шнуру живлення.**
- Запобігайте контакту шнуру живлення з гарячими металевими частинами.
- Використовуйте прилад тільки на сухому волоссі.
- Не користуйтеся приладом на перуках з синтетичним волоссям.
- Елементи упаковки приладу (пластикові пакети, картонні коробки, тощо) мають зберігатися в недоступних для дітей місцях, тому що вони є потенційно небезпечними для них.
- Даний прилад має використовуватися за призначенням. Будь-яке інше використання вважається неправильним та небезпечним. Виробник не несе відповідальності за поломки, що мають місце в результаті неправильного чи помилкового користування приладом.
- Не користуйтеся лаком для волосся, коли прилад працює.
- Утримуйте пластини чистими від пилу, лаку та гелю для волосся, тощо.
- Для попередження небезпечного перегріву рекомендовано повністю розмотувати шнур живлення.
- Рівень звукового тиску випрямляча волосся для професійного застосування не перевищує 70 дБ(А).
- Призначення приладу (див. технічні дані приладу)
HAND-HELD HAIR STRAIGHTENER FOR PROFESSIONAL USE
Переклад:
ПОРТАТИВНИЙ ВИПРЯМЛЯЧ ВОЛОССЯ ДЛЯ ПРОФЕСІЙНОГО ЗАСТОСУВАННЯ

ІНСТРУКЦІЯ З ЕКСПЛУАТАЦІЇ

Компоненти

1. Апарат
2. Щипці для вирівнювання та розгладжування волосся
3. Перемикач ON/OFF (УВІМК./ВИМК.)
4. Елементи керування настроюванням температури (моделі 100.20/IS, 100.20/І, 100.20, 100.30/IS, 100.30/І, 100.30, 100.11/IS, 100.11/І, 100.11)
5. Перемикач температури (моделі 100.02/І, 100.02, 100.05/І, 100.05)
6. Індикаторна лампа (моделі 100.02/І, 100.02, 100.05/І, 100.05)
7. Дисплей (лише моделі 100.20/IS, 100.20/І, 100.20, 100.30/IS, 100.30/І, 100.30, 100.11/IS, 100.11/І, 100.11)
8. Щітка (для моделей, до комплекту поставки яких входить цей аксесуар)
9. Термонасадка
10. Теплостійкий футляр (для моделей, до комплекту поставки яких входить цей аксесуар)



Рис. 8.

Увімкнення та вимкнення приладу

Моделі 100.20/IS, 100.20/І, 100.20, 100.30/IS, 100.30/І, 100.30, 100.11/IS, 100.11/І, 100.11, 100.02/І, 100.02, 100.05/І, 100.05

Щоб увімкнути апарат, просто приєднайте його до електричної розетки, а потім натисніть і потримайте перемикач ON/OFF (УВІМК./ВИМК.) (рис. 1, див. розділ 3) протягом однієї секунди. Щоб вимкнути його, повторно натисніть і потримайте кнопку ON/OFF (УВІМК./ВИМК.) (рис. 1, див. 3) протягом однієї секунди та від'єднайте апарат від розетки.

Вибір температури

Моделі 100.20/IS, 100.20/І, 100.20, 100.30/IS, 100.30/І, 100.30, 100.11/IS, 100.11/І, 100.11

Щоб вибрати робочу температуру, увімкніть апарат і натискайте елемент керування «+» або «-» (рис. 1, див. 4), доки на дисплеї (рис. 1, див. 7) не відобразиться потрібна температура.

Для волосся різного типу можна вибирати різну температуру з інтервалами 10°C, від 120°C до 230°C.

Вибране значення блиматиме протягом кількох секунд, після чого на дисплеї (рис. 1, див. 7) відобразиться поточна температура щипців для вирівнювання та розгладжування волосся (рис. 1, див. 2). Коли температура щипців для вирівнювання та розгладжування волосся опуститься нижче 110°, на дисплеї миготтимуть три символи тире. Зачекайте, доки не буде досягнуто вибраної температури, після чого почніть укладати волосся.

Моделі 100.02/І, 100.02, 100.05/І, 100.05

Виберіть потрібну температуру за допомогою відповідного коліщатка (рис. 1, див. 5): коли індикатор (рис. 1, див. 6) припинить блимати, апарат буде готовий до використання.

АВТОМАТИЧНЕ ВИМКНЕННЯ В ЦІЛЯХ БЕЗПЕКИ та ФУНКЦІЯ «HOT»

Прилад автоматично вимикається через 60 хвилин після вимкнення:

- якщо це моделі 100.20/IS, 100.20/І, 100.20, 100.30/IS, 100.30/І, 100.30, 100.11/IS, 100.11/І, 100.11, за 5 хвилин до автоматичного вимкнення на дисплеї (рис. 1, див. 7) поперемінно відображається температура й текст «off». Якщо протягом 60 хвилин не буде повторно натиснуто кнопку вимкнення живлення (рис. 1, див. 3), щипці для вирівнювання та розгладжування волосся (рис. 1, див. 2) почнуть охолоджуватися; на дисплеї відобразиться текст «Hot», який не зникатиме, доки металеві щипці не досягнуть температури, яка не призведе до опіків у разі контакту зі шкірою.

- у моделях 100.02/І, 100.02, 100.05/І та 100.05 за 5 хвилин до автоматичного вимкнення індикатор (рис. 1, див. 6) починає дуже повільно блимати. Якщо протягом 60 хвилин не буде повторно натиснуто кнопку вимкнення живлення (рис. 1, див. 3), щипці для вирівнювання та розгладжування волосся (рис. 1, див. 2) почнуть охолоджуватися, а індикатор почне дуже повільно блимати, доки вони не досягнуть низької температури, яка не призведе до опіків у разі контакту зі шкірою.

ФУНКЦІЯ ПАМ'ЯТІ

У моделях 100.20/IS, 100.20/І, 100.20, 100.30/IS, 100.30/І, 100.30, 100.11/IS, 100.11/І, 100.11 після вимкнення приладу останній параметр температури зберігається в пам'яті та залишається активним до наступного вимкнення.

ФУНКЦІЯ ION (лише моделі 100.20/IS, 100.20/L, 100.30/IS, 100.30/L, 100.11/IS, 100.11/L, 100.02/L, 100.05/L)

Цей вироб оснащено функцією "ION", яка є завжди активною під час роботи. Під час її активізації прилад випромінює потік негативно заряджених іонів.

Іонний генератор може видавати легке гудіння, яке слід вважати нормальним.

Що таке іони?

Іони – це вільно існуючі в природі електрично-заряджені частинки. Негативно-заряджені іони очищують повітря, нейтралізують позитивно-заряджені іони, які, навпаки, знижують якість повітря, утримуючи в атмосфері багато забруднюючих речовин.

Досконале зволоження волосся

Негативно-заряджені іони сприяють збереженню необхідного зволоження вашого волосся.

Вони подрібнюють частинки води, які знаходяться на щойно вимитому волоссі, таким чином дозволяючи стержням волосся поглинати більшу кількість вологи, відновлюючи її природний баланс.

Ефект бальзаму

Краще зволоження сприяє кондиціонуванню вашого волосся, забезпечує відновлюючий ефект, робить їх більш м'якими, волосся легше розчісується, має більший об'єм та блиск.

Відсутність статичного заряду та ефекту «волосся, що розлітається»

Негативно-заряджені іони сприяють зниженню статичного заряду та ефекту «волосся, що розлітається» (коли волосся стирчить у різні боки), а також робить його більш гладким.

Важливо:

не залишати прилад без догляду під час роботи.

ПОРАДИ З КОРИСТУВАННЯ

- Рекомендовані температури:
 - до 150°C для тонкого, прямого та пофарбованого волосся
 - до 180°C для тонкого хвилястого волосся
 - до 230°C для товстого в'юного волосся
- Виміте та висушене волосся укладається краще і легше
- Ми радимо при першому використанні потренуватися на невеликій ділянці волосся.

Цей прилад призначений для вирівнювання та розгладжування волосся, а також для зачісок, він забезпечує волоссю більший блиск. Розпочніть використовувати прилад, коли він досягне бажаної температури.

Розділіть волосся на сегменти 5 см завширшки. Помістіть сегмент між нагрітими поверхнями щипців, закрийте щипці, стискаючи ручки.

Для ефекту **гладкого волосся**: повільно проведіть щипцями від коренів до кінчиків волосся (мал.4). При необхідності повторюйте ці дії до досягнення бажаного ефекту.

Для **локонів і завитків**: див. приклади на малюнках 5,6,7. За допомогою особливої «загостреної» форми насадок забезпечується безпосередній доступ до коренів волосся та краща зачіска.

Перед розчісуванням дайте волоссю охолонути.

Увага: при частому і тривалому використанні приладу при високій температурі розгладжувальний ефект може зберігатися тривалий час. У такому разі волосся довго не зможе повернутися в природний для нього стан завитків.

АКСЕСУАР «ЩІТКА» (для моделей, до комплекту поставки яких входить цей аксесуар)

Аксесуар Щітка одночасно має три функції (рис. 3):

1. РОЗПЛУТУВАННЯ: щетинки розплутують і спрямовують волосся між щипцями для м'якішого та швидшого розпрямлення.
2. ІДЕАЛЬНЕ ВИПРЯМЛЕННЯ завдяки 5 шарам турмалинового керамічного покриття щипців.
3. МАКСИМАЛЬНЕ СЯЙВО: щетинки проходять по волоссю, коли воно ще тепле, згладжуючи лусочки та видаляючи надмірне тепло для випрямлення загинів.

Прикріпіть аксесуар до приладу, як показано на рис. 2. Виконайте дії, наведені на рис. 3 та 4.

Важливо: знімайте аксесуар після використання, щоб щетинки не змінялись і не перегнулися, оскільки через це може змінитися їх форма.

Термонасадка

Термосар (рис. 1 поз. 1) - термозахисний ковпачок, який надають на робочі пластини (рис. 1 поз. 1) після закінчення користування приладом.

ЧИСТКА ТА ДОГЛЯД

Завжди виймайте вилку з розетки перед тим, як чистити прилад!

Перш ніж приступити до чищення приладу, зачекайте його повного охолодження.

Даний прилад можна чистити вологою тканиною, але заборонено мити його або занурювати у воду або в іншу рідину!

Цей прилад відповідає вимогам європейських директив 22014/30/EU, 2014/35/EU, 2011/65/EC, 2009/125/EC та регламенту EC 1275/2008.



ГАРАНТІЯ

VALERA надає гарантію на придбаний Вами прилад за таких умов:

1. Гарантія діє на умовах, встановлених нашим офіційним дистриб'ютором на території країни, де був придбаний прилад. У Швейцарії й у тих країнах, де діють положення європейської Директиви 44/99/CE, гарантійний термін складає 24 місяця для побутового використання і 6 місяців для професійного або аналогічного йому використання. Гарантійний термін обчислюється із дня придбання приладу. Датою придбання приладу є дата дійсного гарантійного талона, належним чином заповненого та містячого печатку продавця, або ж дата документа на покупку.
2. Гарантійне обслуговування надається тільки при пред'явленні даного гарантійного талону або документа на покупку.
3. Гарантія передбачає усунення всіх дефектів матеріалу або дефектів виготовлення, виявлених протягом гарантійного періоду. Усунення дефектів може здійснюватися шляхом ремонту приладу або його заміни. Гарантія не покриває дефекти або uszkodження, що виникли в результаті підключення приладу до електричної мережі, що не відповідає вимогам діючих норм; використання приладу не за призначенням, а також недотримання правил користування.
4. У відношенні гарантії не приймаються претензії будь-якого роду, зокрема претензії на відшкодування збитків, заподіяних за межами приладу, з виключенням недвозначно встановлених діючими законами випадків можливої відповідальності.
5. Гарантійне обслуговування надається безоплатно; при цьому воно не надає право на продовження гарантійного терміну, а також на початок нового гарантійного періоду.
6. Гарантія втрачає силу у випадку наявності uszkodжень, що виникли в результаті порушень правил експлуатації або ремонту приладу з боку неуповноваженого персоналу.

У випадку виявлення несправності поверніть належним чином упакований прилад разом з гарантійним талоном, у якому проставлена дата і печатка продавця, в один з наших Центрів сервісного обслуговування або Вашому продавцеві, що передасть його офіційному імпортереві для гарантійного ремонту.



Символ  на продукті або на упаковці означає, що цей продукт може бути перероблено як домашнє сміття. Замість цього його може бути передано в спеціальне місце для утилізації відходів електричного та електронного обладнання. Гарантуючи, що продукт утилізовано коректно, ви сприяєте запобіганню потенційно негативних наслідків для зовнішнього середовища та здоров'я людей, що може в іншому випадку виникнути при неналежному поводженні з відходами цих продуктів. Для більш детальної інформації про утилізацію цих продуктів, будь ласка зв'яжіться з вашими локальними офісами в місті, вашими домашніми службами по утилізації відходів та магазинами, де ви придбали цей продукт.

VALERA є зареєстрованим торговим знаком компанії Ligo Electric S.A. - Швейцарія

ИНСТРУКЦИЯ ПО ЭКСПЛУАТАЦИИ - Оригинальная инструкция

Мод. 100.20/IS, 100.20/I, 100.20, 100.30/IS, 100.30/I, 100.30, 100.11/IS, 100.11/I, 100.11, 100.02/I, 100.02, 100.05/I, 100.05

Прежде чем пользоваться прибором, внимательно прочитайте данные инструкции.

Также доступны на сайте www.valera.com

УКАЗАНИЯ ПО МЕРАМ БЕЗОПАСНОСТИ

- **Важно:** Для повышения безопасности эксплуатации прибора электрическую сеть, используемую для его питания, рекомендуется снабдить дифференциальным предохранительным выключателем на силу тока не более 30 мА. Для получения более подробной информации обратитесь в специализированную службу.

- Перед использованием убедитесь, что прибор не содержит следов влаги: электроприбор должен быть абсолютно сухим.



- Не пользуйтесь прибором вблизи заполненных водой ванн, раковин или иных емкостей.

- Данный прибор может быть использован детьми старше 8 лет, лицами с ограниченными физическими, сенсорными или умственными способностями, лицами, не обладающими достаточными знаниями или опытом, исключительно в том случае, если им было показано, как использовать прибор, и они находятся под присмотром лиц, отвечающих за их безопасность.

- Не позволяйте детям играть с прибором.

- Не позволяйте детям разбирать или очищать прибор или его части без присмотра взрослых.

- Избегайте соприкосновения горячих поверхностей прибора с лицом, шеей и другими частями тела. При использовании прибора держите его за рукоятку и меняйте насадки, берясь за их пластмассовые части.

- Прежде чем касаться металлических частей прибора, дайте им остыть.

- Не используйте прибор, если в нем наблюдается неисправность. Не пытайтесь сами отремонтировать электрический прибор, а обратитесь к авторизованному мастеру. Если кабель питания поврежден, его замена должна проводиться самим изготовителем или специалистами его сервисного центра, либо же техником с подобной им квалификацией с целью предупреждения всех возможных рисков.

- Если аппарат используется в ванной комнате, необходимо после использования вынимать вилку шнура питания из розетки, так как близость воды представляет опасность даже когда прибор выключен.

- Подключайте прибор только к сети переменного тока, и проверяйте, чтобы напряжение сети соответствовало напряжению, указанному на приборе.

- **Никогда не погружайте прибор в воду и в прочие жидкости.**

- **Не ставьте прибор в такое место, откуда он мог бы упасть в воду или в какую-либо другую жидкость.**

- **Не пытайтесь достать упавший в воду электрический прибор: немедленно выньте вилку из розетки.**

- Во время работы прибора не кладите его на чувствительные к теплу поверхности.

- После пользования прибором обязательно выключите его и выньте вилку из электрической розетки. Не тяните за провод, чтобы вынуть вилку из розетки.

- Не вынимайте вилку из розетки мокрыми руками.
- Прежде чем убрать прибор, обязательно дайте ему охладиться и никогда не обматывайте вокруг него провод. Периодически проверяйте целостность провода.
- Не допускайте соприкосновения провода с нагретыми металлическими частями.
- Пользуйтесь прибором для укладки сухих волос.
- Не пользуйтесь прибором для укладки синтетических париков.
- Не оставляйте упаковочные материалы прибора (пластиковые пакеты, картонную коробку и т.д.) в доступных для детей местах, поскольку они являются потенциальным источником опасности.
- Данный прибор должен использоваться только в предназначенных для него целях. Любое другое его применение считается ненадлежащим и, следовательно, опасным. Изготовитель не несет ответственность за ущерб, вытекающий из ненадлежащего или неверного использования прибора.
- Во время работы прибора не распыляйте на волосы спрей.
- Содержите пластины в чистоте, чтобы на них не было пыли, спрея для волос, гелей закрепителей и др.
- Во избежание опасного перегрева прибора, рекомендуется размотать провод электропитания на всю его длину.
- Уровень звукового давления портативных щипцов для выпрямления волос для профессионального использования меньше 70 дБ(А).
- Обозначение прибора (см. технические данные изделия)

HAND-HELD HAIR STRAIGHTENER FOR PROFESSIONAL USE

Перевод:

ПОРТАТИВНЫЕ ЩИПЦЫ ДЛЯ ВЫПРЯМЛЕНИЯ ВОЛОС ДЛЯ ПРОФЕССИОНАЛЬНОГО ИСПОЛЬЗОВАНИЯ

СПОСОБ ПРИМЕНЕНИЯ

Компоненты

1. Прибор
2. Пластины для распрямления волос
3. Выключатель ON/OFF
4. Кнопки для регулировки температуры (мод. 100.20/IS, 100.20/Л, 100.20, 100.30/IS, 100.30/Л, 100.30, 100.11/IS, 100.11/Л, 100.11)
5. Переключатель температуры (мод. 100.02/Л, 100.02, 100.05/Л, 100.05)
6. Световой индикатор (мод. 100.02/Л, 100.02, 100.05/Л, 100.05)
7. Дисплей (только мод. 100.20/IS, 100.20/Л, 100.20, 100.30/IS, 100.30/Л, 100.30, 100.11/IS, 100.11/Л, 100.11)
8. Дополнительная насадка X'Brush (для моделей, имеющих в комплекте это приспособление)
9. Дополнительная принадлежность Thermosar
10. Термостойкая сумочка (для моделей, имеющих в комплекте это приспособление)

°C  °F

Рис. 8.

Включение и выключение прибора

Мод. 100.20/IS, 100.20/Л, 100.20, 100.30/IS, 100.30/Л, 100.30, 100.11/IS, 100.11/Л, 100.11, 100.02/Л, 100.02, 100.05/Л, 100.05

Для включения прибора вставьте вилку в электрическую розетку и нажмите кнопку ВКЛ.-ВЫКЛ. (рис. 1, поз. 3) на одну секунду. Для выключения прибора снова нажмите кнопку ВКЛ.-ВЫКЛ. (рис. 1, поз. 3) на одну секунду и выньте вилку из электрической розетки.

Выбор температуры

Мод. 100.20/IS, 100.20/Л, 100.20, 100.30/IS, 100.30/Л, 100.30, 100.11/IS, 100.11/Л, 100.11

Для выбора рабочей температуры, после включения прибора, нажимайте кнопки «+» или «-» (рис. 1, поз. 4) до тех пор, пока на дисплее (рис. 1, поз. 7) не появится значение желаемой температуры.

Можно выбирать различные температуры в зависимости от типа обрабатываемых волос в диапазоне от 120°C до максимум 230°C с интервалом в 10°C.

После мигания выбранного значения температуры в

течение нескольких секунд, на дисплее (рис. 1, поз. 7) появится фактическая температура распрямляющих пластин (рис. 1, поз. 2). При температуре распрямляющих пластин ниже 110° на дисплее высвечиваются 3 мигающих прочерка.

Подождите до достижения выбранной температуры и приступайте к укладке волос.

Мод. 100.02/Л, 100.02, 100.05/Л, 100.05

Выберите желаемую температуру с помощью специального колесика (рис. 1, поз. 5): после того, как светодиод (рис. 1, поз. 6) перестанет мигать, прибор готов к использованию.

АВТОМАТИЧЕСКОЕ ЗАЩИТНОЕ ВЫКЛЮЧЕНИЕ И ФУНКЦИЯ «HOT»

Прибор выключается автоматически через 60 минут после включения:

- в моделях 100.20/IS, 100.20/Л, 100.20, 100.30/IS, 100.30/Л, 100.30, 100.11/IS, 100.11/Л, 100.11, за 5 минут до автоматического выключения на дисплее (рис. 1, поз. 7) будут попеременно отображаться значение температуры и надпись «off».

Если кнопка включения (рис. 1, поз. 3) не задействуется вновь в течение 60 минут, по их прошествии распрямляющие пластины (рис. 1, поз. 2) начнут охлаждаться, а на дисплее появится надпись «Hot», которая будет отображаться до тех пор, пока температура металлических пластин не достигнет значения, исключающего появление ожогов при прикосновении к ним.

- в моделях 100.02/Л, 100.02, 100.05/Л и 100.05, за 5 минут до автоматического выключения светодиод (рис. 1, поз. 6) будет очень медленно пульсировать. Если кнопка включения (рис. 1, поз. 3) не задействуется вновь в течение 60 минут, по их прошествии распрямляющие пластины (рис. 1, поз. 2) начнут охлаждаться, а светодиод будет быстро пульсировать до тех пор, пока температура металлических пластин не достигнет значения, исключающего появление ожогов при прикосновении к ним.

ФУНКЦИЯ ПАМЯТИ

В моделях 100.20/IS, 100.20/Л, 100.20, 100.30/IS, 100.30/Л, 100.30, 100.11/IS, 100.11/Л, 100.11, при выключении

прибора в память заносится последнее заданное значение температуры, которое автоматически установится и при последующем включении.

ФУНКЦИЯ "ION" (Ионизация) (только для моделей 100.20/IS, 100.20/L, 100.30/IS, 100.30/L, 100.11/IS, 100.11/L, 100.02/L, 100.05/L)

Данный прибор оснащен функцией "ION" (Ионизация), действующей в течение всего времени его работы. Прибор создает поток отрицательных ионов. Небольшое гудение, которым может сопровождаться работа генератора ионов, следует считать нормальным явлением.

Что такое ионы?

Ионы представляют собой присутствующие в воздухе частицы, обладающие электрическим зарядом. Отрицательно заряженные ионы помогают очищению воздуха, нейтрализуя ионы с положительным зарядом, которые, наоборот, способствуют ухудшению его состояния, удерживая в атмосфере значительное число загрязняющих агентов.

Высокое содержание в воздухе отрицательных ионов наблюдается после грозы, или у моря и в горах, вблизи водопадов и водных потоков; при этом человек испытывает чувство комфорта, благодаря чистому, естественному и живительному воздуху.

Лучшее увлажнение волос

Отрицательно заряженные ионы способствуют сохранению необходимого увлажнения ваших волос.

Эффект бальзама

Лучшее смачивание способствует кондиционированию ваших волос, оказывает восстанавливающий эффект и делает их более мягкими и легче расчесываемыми, увеличивая их объем и блеск.

Отсутствие статического электричества и эффекта "разлетающихся" волос

Отрицательно заряженные ионы способствуют снижению статического электричества и эффекта "разлетающихся" волос (когда волосы торчат в разные стороны), а также делают их более гладкими.

Важная информация:

не оставляйте прибор без присмотра во время его работы.

СОВЕТЫ ПО ПОЛЬЗОВАНИЮ ПРИБОРОМ

- Рекомендуемые температуры:
 - до 150°C для тонких, прямых, окрашенных волос
 - до 180°C для тонких, волнистых волос
 - до 230°C для плотных, высушенных волос
- Укладке лучше поддаются только что вымытые и высушенные волосы.
- Первые несколько раз пользования прибором рекомендуется потренироваться на ограниченных участках волос.

Прибор предназначен для распрямления и укладки волос и придания им большего блеска. Чтобы правильно пользоваться прибором, действуйте следующим образом: дайте прибору нагреться до нужной температуры. Разделите волосы на пряди шириной около 5 см. По очереди пропустите каждую прядь между разглаживающими пластинами, и сожмите их, сильно надавив на рукоятки прибора.

Чтобы разгладить волосы, медленно проведите щипцами по волосам, от корней и до кончиков прядей (рис. 4). При необходимости повторите операцию вплоть до достижения нужного результата.

Чтобы получились завитки и локоны, поступайте, как показано на примере, рис. 5, 6, 7.

Дайте волосам остыть, прежде чем расчесать расческой или щеткой.

Внимание: при частом и длительном использовании прибора с высокой температурой разглаживающее действие щипцов может сохраняться в течение длительного времени. В таком случае волосы долго не могут вернуться в естественное для них и привычное состояние завитков.

Дополнительная насадка X'BRUSH (для моделей, имеющих в комплекте это приспособление)

Дополнительная насадка X'Brush была разработана для достижения 3 результатов за одно действие (рис. 3):

1. РАСЧЕСЫВАНИЕ: щетинки расчесывают и направляют волосы между пластинами для их более деликатного и быстрого распрямления.
2. ИДЕАЛЬНОЕ РАСПРЯМЛЕНИЕ благодаря 5-слойному керамическому покрытию пластин с турмалином.
3. МАКСИМАЛЬНЫЙ БЛЕСК: щетинки приглаживают еще горячие волосы, прижимая волосные чешуйки и удаляя излишнее тепло для фиксации прически.

Установите насадку на прибор, как показано на рис. 2. Действуйте как показано на рис. 3 и 4.

Внимание: после использования уберите насадку на место таким образом, чтобы щетинки не были примяты или загнуты, поскольку это может привести к их деформации.

Дополнительная принадлежность Thermosar

Приспособление Thermosar (рис. 1, поз. 9) представляет собой теплозащитный кожух, который надевается на щипцы для выпрямления волос (рис. 1, поз. 2), когда они убираются после использования.

ЧИСТКА И УХОД

Прежде чем приступить к чистке прибора, обязательно выньте вилку из электрической розетки!

Дайте прибору остыть, прежде чем приступить к его очистке.

Можно протирать прибор влажной тряпкой, но ни в коем случае не погружайте его в воду или в какую-либо другую жидкость!

Данный прибор соответствует европейским Директивам 2014/30/EU, 2014/35/EU, 2011/65/EC, 2009/125/EC и стандарту (ЕС) N. 1275/2008.



ГАРАНТИЯ

VALERA гарантирует приобретенный вами прибор при следующих условиях:

1. Гарантия действует на условиях, устанавливаемых нашим официальным дистрибьютором на территории страны, где был приобретен прибор. В Швейцарии и в странах, в которых действует европейская директива 44/99/CE, гарантийный срок составляет 24 месяца при домашнем использовании прибора и 6 месяцев при его профессиональном или подобном профессиональному применении. Гарантийный срок вступает в силу с момента покупки прибора. Датой покупки прибора является дата настоящего гарантийного свидетельства, надлежащим образом заполненного и заштампованного продавцом, или же дата документа покупки.
2. Гарантийное обслуживание предоставляется только при предъявлении настоящего гарантийного свидетельства или документа покупки.
3. Гарантия предусматривает устранение всех дефектов материала или изготовления, выявленных в течение гарантийного периода. Устранение дефектов может осуществляться путем ремонта прибора, либо замены его. Гарантия не покрывает дефекты или повреждения, возникшие в результате подключения прибора к электрической сети, не отвечающей требованиям действующих норм; неправильного использования прибора, а также несоблюдения правил пользования.
4. В отношении гарантии не принимаются претензии любого рода, в частности претензии на возмещение убытков, причиненных за пределами прибора, с исключением недвусмысленно установленных действующими законами случаев возможной ответственности.
5. Гарантийное обслуживание предоставляется безвозмездно. При этом оно не дает право на продление гарантийного срока, а также на начало нового гарантийного периода.
6. Гарантия теряет силу в случае нарушения конструкции или ремонта прибора неуполномоченным персоналом.

В случае возникновения какой-либо неисправности верните надлежащим образом упакованный прибор вместе с гарантийным обязательством, несущим дату и печать продавца, в один из наших Центров сервисного обслуживания или вашему продавцу, который передаст его официальному импортеру для выполнения гарантийного ремонта.



Символ  на изделии или на его упаковке указывает, что данное изделие не подлежит утилизации в качестве бытовых отходов. Вместо этого его следует сдать в соответствующий пункт приемки электронного и электрооборудования для последующей утилизации. Соблюдая правила утилизации изделия, Вы предотвратите причинение потенциального ущерба окружающей среде и здоровью людей, который возможен вследствие неподобающего обращения с подобными отходами. За более подробной информацией об утилизации данного изделия просьба обращаться к местным властям, в службу по вывозу и утилизации отходов или в магазин в котором Вы приобрели данное изделие.

VALERA является зарегистрированным торговым знаком Ligo Electric S.A. Швейцария



تعليمات الاستعمال - التعليمات الأصلية

موديل 100.20/IS, 100.20/I, 100.20, 100.30/IS, 100.30/I, 100.30, 100.11/IS, 100.11/I, 100.11, 100.02/I, 100.02, 100.05/I, 100.05

يرجى قراءة هذه الإرشادات بدقة وحرص قبل استخدام الجهاز.

متاحة أيضا على الموقع www.valera.com

تحذيرات الأمان

- هام: لضمان حماية إضافية، ننصح بأن يركب في شبكة التيار الكهربائي التي تغذي الجهاز مفتاح قاطع فاصل يتدخل تيار لا يتجاوز 30 م أمبير (mA). لمزيد من المعلومات، قم بمراجعة فني كهربائي مؤهل.
- تأكد من أن الجهاز جاف تماما قبل استعماله.
- تنبيه: لا تستعمل أبدا الجهاز بالقرب من حوض الحمام، والمغسلة أو أي وعاء آخر مملوء بالماء. 
- يمكن استعمال هذا الجهاز من قبل الأطفال ابتداء من عمر 8 سنوات أو من قبل الأشخاص ذوي الإمكانات الجسدية أو الحسية أو العقلية المحدودة، أو الأشخاص محدودي الخبرة والدراسة فقط بالإشراف اللازم عليهم أو بعد تزويدهم بتعليمات استعمال الجهاز بشكل آمن وعند إدراكهم للخطر الذي يتعلق باستعمال الجهاز.
- يجب الإشراف على الأطفال لضمان عدم لعبهم بالجهاز.
- لا يجب أن يقوم بعمليات التنظيف والصيانة الأطفال بدون مراقبة.
- تجنب لمس أسطح الجهاز الساخنة الوجه، الرقبة أو أي عضو آخر من أعضاء الجسم. قم باستعمال الجهاز بالإمساك بالمقبض واثم قم بتغيير الملحقات بمسكها من جهة الأجزاء البلاستيكية المطابقة بهدف الوقاية.
- قم بتبريد الأجزاء المعدنية قبل لمسها.
- لا تستخدم جهازك إذا ظهر عليه أي خلل. لا تحاول إصلاح الجهاز الكهربائي بنفسك، ولكن قم بمراجعة مركز فني معتمد. إذا كان كابل التغذية بالتيار تالف، يجب استبداله من قبل الشركة المصنعة أو لدى خدمة الدعم أو شخص لديه مؤهلات مماثلة من أجل تجنب أي خطر.
- عند استخدام الجهاز في الحمام قم بفصله عن منبع الكهرباء بعد الاستعمال، حيث أن قربه من الماء يشكل خطرا حتى والجهاز مغطا.
- يجب القيام بتوصيل الجهاز فقط بالتيار المتناوب وتأكد من أن جهد الطاقة الكهربائية لديك يطابق الجهد المبين على لوحة الجهاز.
- لا تغمر أبدا الجهاز في الماء أو في سوائل أخرى.
- لا تضع الجهاز في مكان يمكن أن يسبب سقوطه في الماء أو في سوائل أخرى.
- لا تحاول استعادة جهاز كهربائي سقط بالماء: قم بفصل القابس من تيار الشبكة الكهربائية.
- قم بإطفاء الجهاز دوما عند تركه وعدم استعماله.
- خلال الاستعمال، لا تضع الجهاز على أسطح حساسة على الحرارة.
- بعد الاستعمال، قم بإطفاء الجهاز وأفضل القابس من مقبس التيار الكهربائي. لا تنزع القابس من مقبس التيار الكهربائي بسحب السلك.
- لا تنزع القابس من مقبس التيار الكهربائي إذا كانت يديك مبتلة.
- قم بتبريد الجهاز دائما قبل وضعه في مكانه بعد الاستعمال ولا تلمس أبدا السلك حول الجهاز. تفقد خلو الكابل من التلفيات بين وقت وآخر.
- تجنب ملامسة الكابل للأجزاء المعدنية عندما تكون هذه ساخنة.
- قم باستعمال الجهاز على الشعر الجاف.
- لا تستعمل الجهاز على الشعر المستعار والمصنع من المواد المركبة.
- عند استخدام الجهاز في الحمام قم بفصله عن منبع الكهرباء بعد الاستعمال، حيث أن قربه من الماء يشكل خطرا حتى والجهاز مغطا.

- لا تستعمل الجهاز في حال وجود أي عطل أو تلف. لا تحاول أبداً بإصلاح الجهاز الكهربائي بنفسك، اتصل بتقني فني مختص. إذا كان كابل التغذية تالفاً، يجب استبداله من قبل المصنع أو بواسطة مركز الخدمة الفني أو بواسطة تقني مؤهل وذلك لتجنب أي خطر.
- مواد التغليف (أكياس البلاستيك، صندوق الكرتون، الخ) يجب أن لا تبقى بمتناول الأطفال حيث أنها تشكل مصدر خطر جسيم.
- يجب استعمال الجهاز فقط للأغراض التي صنع من أجلها. أي استعمال آخر يعتبر استعمالاً مخالفاً وبالتالي يشكل خطورة. إن المصنع لا يمكن اعتباره مسؤولاً عن أي ضرر نتيجة الاستعمال الخاطئ والمخالف للجهاز.
- لا تستعمل رشاش السبراي للشعر عندما يكون الجهاز قيد التشغيل.
- حافظ على نظافة الصفائح وعلی أن تكون خالية من الغبار، من رشاش السبراي، جل التثبيت، الخ.
- من أجل تجنب التسخين الخطر، نوصي بفك سلك التغذية الكهربائية بأكمله.
- إن قوة الصوت لصفائح كروي الشعر للاستعمال الحرفي لا تتجاوز 70 ديسيبل (A).
- تعريف الجهاز (انظر بيانات المنتج التقنية)

HAND-HELD HAIR STRAIGHTENER FOR PROFESSIONAL USE

الترجمة:

صفحة كروي الشعر محمولة للاستعمال الحرفي

إرشادات الاستعمال

المكونات

1. الجهاز
2. صفائح الكي
3. مفتاح تشغيل / إطفاء ON/OFF
4. أدوات تحكم لضبط درجة الحرارة (صنف 100.20/IS, 100.20/I, 100.30/IS, 100.30/I, 100.30, 100.11/IS, 100.11/I, 100.11)
5. أداة اختيار درجة الحرارة (صنف 100.02/I, 100.02, 100.05/I, 100.05)
6. مؤشر مضى (صنف 100.02/I, 100.02, 100.05/I, 100.05)
7. شاشة عرض (قطعي صنف 100.20/IS, 100.20/I, 100.20, 100.11/IS, 100.11/I, 100.11)
8. ملحقات X'Brush (لموديلات مزودة بهذا النوع من الملحقات)
9. جهاز ملحقات Thermocap
10. حقيبة مقاومة للحرارة (لموديلات مزودة بهذا النوع من الملحقات)

°C ↔ °F

الشكل 8

تشغيل وإطفاء الجهاز

- صنف 100.20/IS, 100.20/I, 100.20, 100.30/IS, 100.30/I, 100.30, 100.11/IS, 100.11/I, 100.11, 100.02/I, 100.02, 100.05/I, 100.05

لتشغيل الجهاز أدخل القابس في مقبس التيار واضغط على مفتاح OFF/ON (الشكل 1، مرجع 3) لمدة ثانية. لإطفائه اضغط من جديد المفتاح OFF-ON (الشكل 1، مرجع 3) لمدة ثانية وأخرج القابس من المقبس.

منتقي درجة الحرارة

- صنف 100.20/IS, 100.20/I, 100.20, 100.30/IS, 100.30/I, 100.30, 100.11/IS, 100.11/I, 100.11

لاختيار درجة حرارة الاستخدام بعد تشغيل الجهاز، اضغط أدوات التحكم "+" و "-" (الشكل 1، مرجع 4) حتى يبدأ على الشاشة (الشكل 1، مرجع 7) لظهور درجة الحرارة المختارة. يمكن الاختيار بين درجات حرارة مختلفة حسب نوع الشعر المراد التعامل معه بفاصل 10 درجات بداية من الحد الأدنى 120 درجة مئوية إلى الحد الأقصى 230 درجة مئوية. بعد وميض القيمة المختارة لعدة ثوان على الشاشة (الشكل 1، مرجع 7) سوف تظهر درجة الحرارة الحقيقية لصفائح الكي

(الشكل 1، مرجع 2). عندما تقل درجة حرارة صفائح الكي عن 110 درجة مئوية تظهر على الشاشة 3 خطوط قصيرة وامضة.

انتظر الوصول إلى درجة الحرارة المختارة ثم ابدأ عملية التعامل مع الشعر.

صنف 100.02/I, 100.02, 100.05/I, 100.05

اختر درجة الحرارة المطلوبة بواسطة المفتاح الدوار الخاص بذلك (الشكل 1، مرجع 5): عندما ينتهي المبين الضوئي (الشكل 1، مرجع 6) من الوميض يصبح الجهاز جاهزاً للاستخدام.

إطفاء أوتوماتيكي للسلامة ووظيفة "HOT"

ينطفئ الجهاز أوتوماتيكياً بعد 60 دقيقة من تشغيله:

- في موديلات 100.20/IS, 100.20/I, 100.20, 100.30/IS, 100.30/I, 100.30, 100.11/IS, 100.11

قبل الإطفاء الأوتوماتيكي بخمس دقائق تظهر على الشاشة (الشكل 1، مرجع 7) بالتناوب درجة الحرارة وكلمة إيقاف "off".

عند انتهاء السنتين دقيقة وإذا لم يتم تنشيط زر التشغيل من جديد (الشكل 1، مرجع 3)، فإن صفائح الكي (الشكل 1، مرجع 2) تبدأ في التبريد؛ تظهر على الشاشة كلمة "Hot" وتبقى مرئية حتى الوصول إلى درجة حرارة لا تؤدي إلى الإصابة بحروق عند لمس الصفائح المعدنية.

- في موديلات 100.02/I, 100.02, 100.05/I, 100.05

قبل الإطفاء الأوتوماتيكي بخمس دقائق ينبض المبين الضوئي (الشكل 1، مرجع 6) ببطء شديد. عند انتهاء السنتين دقيقة وإذا لم يتم تنشيط زر التشغيل من جديد (الشكل 1، مرجع 3)، فإن صفائح الكي (الشكل 1، مرجع 2) تبدأ في التبريد؛ وينبض المبين الضوئي بسرعة ما دامت الصفائح المعدنية نفسها لم تصل إلى درجة الحرارة التي تتحاشى الإصابة بحروق عند لمسها.

وظيفة الذاكرة

100.20/IS, 100.20/I, 100.20, 100.30/IS, 100.30/I, 100.30, 100.11/IS, 100.11/I, 100.11

عند انطفاء الجهاز تبقى آخر درجة حرارة موضوعة في الذاكرة ويقي الجهاز مضبوطاً عليها عند التشغيل التالي.

2. التمتع التام بفضل 5 طبقات من السيراميك بالتورمالين لصفائح الكي.

3. أقصى تألق: تهدد شعيرات الفرشاة الشعر الساخن وتغلق البصيلات وتزيل الحرارة الزائدة لتثبيت التسريحة.

قم بتركيب الملحق على الجهاز كما يبين الشكل 2. تابعكما تبين الأشكال 3 و4.

انتبه: أعد وضع الملحق بعد الاستخدام بحيث لا تكون الفرشاة تحت ضغط أو تنيات لأنها قد تتعرض للتشويه.

ملحق Thermocap

الملحق Thermocap (الشكل 1، المرجع 9) هو حماية من الحرارة يستعمل لغلق صفائح كوي الشعر (الشكل 1، المرجع 2) عند وضع الجهاز بعد الاستعمال

التنظيف والصيانة

قبل تنظيف الجهاز، أفضل القابس من مقيس التيار الكهربائي! أترك الجهاز يبرد قبل إجراء عملية التنظيف.

يمكن التنظيف بقطعة قماش رطبة، ولكن غير مبللة أبداً بالماء أو بأي سائل آخر.

هذا الجهاز مطابق للتوجيهات والتوصيات

الأوروبية 2014/30/EU،

2014/35/EU، 2011/65/EC،

2009/125/EC، والقانون (الاتحاد

الأوروبي) رقم 2008/1275.



الضمان

تضمن VALERA الجهاز الذي قمت بشرائه وفقاً للشروط التالية:

1. تعتبر شروط الضمان التي يحددها موزعنا الرسمي في بلد الشراء شروطاً سارية.

في سويسرا وفي باقي الدول التي تعمل بالتوجيه الأوروبي CE 99/44 تكون مدة الضمان هي 24 شهراً للاستخدام المنزلي للجهاز و6 أشهر للاستخدام الحرفي للجهاز أو ما شابه. تبدأ فترة الضمان من تاريخ شراء الجهاز. تاريخ الشراء هو التاريخ الذي يثبت كتابياً في شهادة الضمان هذه التي يجب بالضرورة ملتها ثم ختمها من البائع أو لحظة استلام وثيقة الشراء.

2. يتم تطبيق الضمان وما يترتب عليه من حقوق فقط بعد تقديم شهادة الضمان هذه أو وثيقة الشراء.

3. يغطي الضمان جميع العيوب والأعطال التي تحدث أثناء فترة الضمان والتي تعود إلى وجود عيوب في المواد المستخدمة لتصنيع الجهاز أو إلى عيوب صناعية. يمكن إصلاح هذه العيوب والأعطال أو استبدال المنتج نفسه بالكامل حالة استحالة الإصلاح. لا يغطي هذا الضمان الأعطال والتلفيات التي قد تنتج عن توصيل الجهاز بشبكة التيار الكهربائي بشكل غير صحيح أو مطابق للمواصفات والقواعد السارية في هذا الشأن، أو عن سوء استخدام الجهاز مثل استخدامه دون مراعاة واحترام لقواعد وإرشادات الاستخدام التي تحددها الشركة المصنعة.

4. تستبعد من الضمان أيضاً أية مطالبات من أية نوعية كانت وخاصة المطالبات بالحصول على أية تعويضات كانت نتيجة للتعرض عن أية أضرار أو تلفيات خارج الجهاز أو في مكان استخدامه، وتستثنى من ذلك المسؤولية التي تفرها بصورة واضحة القوانين السارية.

5. يتم تقديم خدمة الضمان دون مقابل؛ هذا الضمان غير قابل لإطالة مدته وتجديدها.

6. يسقط هذا الضمان في حالة العبث بالجهاز أو بمكوناته أو في حالة إصلاحه من قبل أشخاص غير معتمدين أو مصرح لهم عند وجود عطب، قم بإرجاع الجهاز وهو مغلف جيداً وبصحفته شهادة الضمان التي تحمل تاريخ الشراء وختم البائع إلى أحد مراكز خدمة العملاء وتقديم الدعم الفني المعتمدة أو إلى وكيل التوزيع الخاص بنا الذي سيتولى أمر إرسال الجهاز إلى المستورد الرسمي للقيام بعمليات الإصلاح وفقاً لشروط وتوصيحات الضمان.

ION ووظيفة

(فقط لموديلات 100.20/IS، 100.20/I، 100.30/IS،

100.30/I، 100.11/IS، 100.11/I، 100.02/I،

100.05/I)

الجهاز مزود بوظيفة "ION" بصورة دائمة أثناء التشغيل.

يصدر الجهاز دفقا من الأيونات السلبية.

الهمةمة أو الذننذنة الخفيفة التي ربما يصدرها مولد الأيونات تعتبر أمراً عادياً.

ما هي الأيونات؟

الأيونات، هي جزيئات مشحونة كهربائياً وتوجد في الطبيعة.

الأيونات المشحونة سلبياً، تساعد على تنقية الهواء بإزالة

الأيونات المشحونة إيجابياً (الأيونات الإيجابية، تزيد من تلوث الجو لأنها تكتمش المواد الملوثة).

بالقرب من الأماكن البحرية والجبلية وشلالات المياه أو

مجري المياه والأماكن العاصفة، توجد كميات كبيرة من

الأيونات السلبية، لذلك نشعر بنوع من الرخاء لأن الهواء نقي، وطبيعي ومجدد للحوية.

• التميمية المثالي للشعر

تساعد الأيونات المشحونة السلبية على التميمية المثالي للشعر.

• ظاهرة البلسم على الشعر

يساعد التميمية بإعطاء التسريح المثالي لشعرك، ويمنحه الحيوية والنعومة والتسريح بسهولة، والحجم والمعان.

• لا شحنة التكهرب الساكنة

تساعد الأيونات السلبية على تخفيض التكهرب الساكن والشعر المكهرب والتصفيف.

هام:

لا تترك الجهاز دون مراقبة أثناء التشغيل.

نصائح الاستعمال

• درجات الحرارة الموصى بها:

حتى 150 درجة مئوية للشعر الخفيف الناعم والمصبوغ

حتى 180 درجة مئوية للشعر الخفيف والموج

حتى 230 درجة مئوية للشعر الكثيف والمجدد

• الشعر المغسول والمجفف، يسمح بتسريح فتان وجميل.

• عند استعمال الجهاز للمرة الأولى، نوصي بالتمرن

(التدريب) على كتل صغيرة من الشعر.

تم تصميم هذا الجهاز للقيام وتلميس وتسريح شعرك ومنحه المزيد من اللعان. لاستخدام الجهاز، اتبع ما يلي:

أترك الجهاز ببلغ درجة الحرارة المرغوبة. قم بتفريق الشعر إلى خصلات عرضها 5 سم تقريبا. أدخل خصلة من الشعر بين صفائح الكوي ثم أغلق الصفائح بالضغط بقوة على المقابض.

للحصول على ظاهرة التلميس: أترك الصفائح تنزلق ببطء على الشعر انطلاقاً من جذر الشعر وإلى أطرافه (الرسم 4). إذا كان من الضروري، قم بإعادة هذه العملية إلى غاية الحصول على الهدف المرغوب.

للحصول على التجاعيد واللفات، اتبع مثل الرسم 5، 6، و7. أترك الشعر يبرد قبل تسريحه بالمشط أو الفرشاة.

هام: بالاستعمال المطول أو المتكرر للجهاز على درجات حرارة عالية، يمكن أن تبقى ظاهرة التلميس على الصفيحة طويلاً. في هذه الحالات يصعب على الشعر أن يسترجع التسريحة الطبيعية.

هام: بالاستعمال المطول أو المتكرر للجهاز على درجات حرارة عالية، يمكن أن تبقى ظاهرة التلميس على الصفيحة طويلاً. في هذه الحالات يصعب على الشعر أن يسترجع التسريحة الطبيعية.

هام: بالاستعمال المطول أو المتكرر للجهاز على درجات حرارة عالية، يمكن أن تبقى ظاهرة التلميس على الصفيحة طويلاً. في هذه الحالات يصعب على الشعر أن يسترجع التسريحة الطبيعية.

هام: بالاستعمال المطول أو المتكرر للجهاز على درجات حرارة عالية، يمكن أن تبقى ظاهرة التلميس على الصفيحة طويلاً. في هذه الحالات يصعب على الشعر أن يسترجع التسريحة الطبيعية.

هام: بالاستعمال المطول أو المتكرر للجهاز على درجات حرارة عالية، يمكن أن تبقى ظاهرة التلميس على الصفيحة طويلاً. في هذه الحالات يصعب على الشعر أن يسترجع التسريحة الطبيعية.

هام: بالاستعمال المطول أو المتكرر للجهاز على درجات حرارة عالية، يمكن أن تبقى ظاهرة التلميس على الصفيحة طويلاً. في هذه الحالات يصعب على الشعر أن يسترجع التسريحة الطبيعية.

هام: بالاستعمال المطول أو المتكرر للجهاز على درجات حرارة عالية، يمكن أن تبقى ظاهرة التلميس على الصفيحة طويلاً. في هذه الحالات يصعب على الشعر أن يسترجع التسريحة الطبيعية.

هام: بالاستعمال المطول أو المتكرر للجهاز على درجات حرارة عالية، يمكن أن تبقى ظاهرة التلميس على الصفيحة طويلاً. في هذه الحالات يصعب على الشعر أن يسترجع التسريحة الطبيعية.

هام: بالاستعمال المطول أو المتكرر للجهاز على درجات حرارة عالية، يمكن أن تبقى ظاهرة التلميس على الصفيحة طويلاً. في هذه الحالات يصعب على الشعر أن يسترجع التسريحة الطبيعية.

هام: بالاستعمال المطول أو المتكرر للجهاز على درجات حرارة عالية، يمكن أن تبقى ظاهرة التلميس على الصفيحة طويلاً. في هذه الحالات يصعب على الشعر أن يسترجع التسريحة الطبيعية.

هام: بالاستعمال المطول أو المتكرر للجهاز على درجات حرارة عالية، يمكن أن تبقى ظاهرة التلميس على الصفيحة طويلاً. في هذه الحالات يصعب على الشعر أن يسترجع التسريحة الطبيعية.

VALERA ماركة مسجلة تخص Ligo Electruc S.A. - سويسرا

使用说明 - 原文说明

型号100.20/IS, 100.20/I, 100.20, 100.30/IS, 100.30/I, 100.30, 100.11/IS, 100.11/I, 100.11, 100.02/I, 100.02, 100.05/I, 100.05
使用本设备前请仔细阅读这些说明。

也可在 www.valera.com 上找到

安全警告

- 重要事项：为了保证具有额外的保护，建议在向设备供电的电路系统中安装一个介入电流不超过30mA的差动开关。更为详尽的信息请联系您信得过的电气技工。
- 在使用本设备前，确保它干燥。
-  • 注意：请勿在浴缸、洗手盆或其它盛水容器的附近使用本设备。
- 8岁以上的儿童以及残疾、聋盲或智障人士或者缺乏经验和知识的人士，在适当监管下可使用本设备；或者确认他们已学会本设备的使用、而且他们意识到相关危险时，可使用本设备。
- 本设备只能连接交流电使用，应检查供电线路的电压是否与设备上标出的数据相符。
- 严禁把本设备浸泡在水或其它液体之中。
- 避免本设备热的表面同脸部、脖子或者同人体其他部位发生接触。使用设备时握住手柄，更换附件时握住附件，对塑料件进行相应保护。
- 在接触金属部分之前先进行冷却。
- 如有异常请勿使用您的设备。不要尝试私自修理电气设备，应当交由授权技书人员。如果供电线损坏，必须由制造商或其技术支持服务或具有类似资质的工作人员更换，避免任何可能风险。
- 如果在浴室使用本器具，用后应拔出电源插头，因为接近水源，即使关机也会很危险。
- 设备只能连接交流电使用。应检查供电电压是否与设备上指出的数据相符。
- 严禁把本设备浸入水中或者其他液体中。
- 请勿把本设备放在可能落入水中或者其他液体中的地方。
- 请勿尝试取回落入水中的电器，应立即把插头从电源插座上拔下来。
- 在运行期间，不要把本设备放到对热敏感的表面。
- 使用完毕之后，总是关掉设备，把插头从电源插座中拔下来。把插头从电源插座中拔下时，不要拉动电线。
- 如果双手是湿的，不要把插头从插座中拔下。
- 在收起设备之前，总要让设备先冷却，从来不要把电线在设备周围缠绕。定期检查电线是否受损。
- 当这些金属部件仍然处于热的状态时，应避免电线同金属部件接触。

- 设备用于已经干燥的头发。
- 合成材料制成的假发不能使用本设备。
- 在设备出现异常则请勿使用之。请勿尝试自行修理本设备，必须请求授权的技术人员进行。如电源线受损，必须由制造商、售后服务中心或等同资格的人员进行更换，以防止危险的发生。
- 如果在浴室使用吹风机，用后应拔出电源插头，因为接近水源，即使关机也会很危险。
- 由于设备的包装材料(塑料袋、纸盒等)会对小孩造成危险，故不得把它们遗留在小孩能够触及的地方。
- 本设备只能作规定的用途使用。其余的任何用途将视作非法使用且存在危险。由于非法和错误使用而造成的任何损失，制造商将不负任何责任。
- 在设备运转时不能使用喷发胶。
- 使烫板保持清洁、不能有灰尘、喷发胶和定型胶等。
- 为了避免出现危险的过热，建议把电线全部展开。
- 专业手持式直发器的声压水平小于70分贝。
- 设备名称（见产品技术数据）

HAND-HELD HAIR STRAIGHTENER FOR PROFESSIONAL USE

翻译：

专业手持式直发器

使用方式

部件

1. 设备
2. 直发板
3. 开/关
4. 温度调节键(型号 100.20/IS, 100.20/I, 100.20, 100.30/IS, 100.30/I, 100.30, 100.11/IS, 100.11/I, 100.11)
5. 温度选择器(型号 100.02/I, 100.02, 100.05/I, 100.05)
6. 指示灯(型号 100.02/I, 100.02, 100.05/I, 100.05)
7. 显示器(仅型号100.20/IS, 100.20/I, 100.20, 100.30/IS, 100.30/I, 100.30, 100.11/IS, 100.11/I, 100.11)
8. 配件 X' 刷 (用于配备这个配件的型号)
9. 配件热保护头套
10. 耐热袋 (用于配备这个配件的型号)

°C ↔ °F

图 8.

设备的打开和关闭

型号 100.20/IS, 100.20/I, 100.20, 100.30/IS, 100.30/I, 100.30, 100.11/IS, 100.11/I, 100.11, 100.02/I, 100.02, 100.05/I, 100.05

开机时，将插头插入电源插座，并按住开/关按钮(图 1之 3) 一秒。关闭时，再次按开/关按钮(图 1之 3) 一秒并将插头从插座拔出。

选择温度

型号 100.20/IS, 100.20/I, 100.20, 100.30/IS, 100.30/I, 100.30, 100.11/IS, 100.11/I, 100.11

要选择使用温度时，在开机后，按“+”或“-”键(图 1之 4) 直至显示器(图 1之 7) 显示所需温度。

可以根据要处理的头发类型来选择不同温度，每次增/减10° C，最低120° C，最高230° C。

当所选数值脉动数秒后，显示器(图 1之 7)

将显示直发板的理想温度(图 1之 2)。

当直发板的温度低于110° C时，显示器上出现3条闪烁短横线。

等候达到所选温度后，可以开始对头发进行直发护理。

型号100.02/I, 100.02, 100.05/I, 100.05

用小轮选择所需温度(图 1之 5)：当指示灯(图 1之 6) 停止闪烁后，可以开始使用。

自动安全 关闭和“热”功能

本设备在开机后60分钟自动关闭：

- 对于型号100.20/IS, 100.20/I, 100.20, 100.30/IS, 100.30/I, 100.30, 100.11/IS, 100.11/I, 100.11, 在自动关闭前5分钟，显示器(图 1之 7) 上交替显示温度和“off (关)”字样。

60分钟过后，如果不重新按开机按钮(图 1之 3)，直发板(图 1之 2) 开始冷却；

显示器上出现“Hot (热)”字样，该字样

保持显示至达到某一温度，高于此温度时应避免接触金属板，以防烫伤。

- 对于型号100.20/IS, 100.20/I, 100.20, 100.30/IS, 100.30/I, 100.30, 100.11/IS, 100.11/I, 100.11,

在自动关闭前5分钟，指示灯(图 1之 6) 缓慢闪烁。

60分钟过后，如果不重新按开机按钮(图 1之 3)，直发板(图 1之 2)

开始冷却，指示灯快速闪烁，直至直发板达到某一温度，高于此温度时应避免接触金属板，以防烫伤。

记忆功能

在型号100.20/IS, 100.20/I, 100.20, 100.30/IS, 100.30/I, 100.30, 100.11/IS, 100.11/I, 100.11中, 关机时将记忆最后一次输入的温度, 下次开机时保持输入这一温度。

ION (离子)功能 (仅型号100.20/IS, 100.20/I, 100.30/IS, 100.30/I, 100.11/IS, 100.11/I, 100.02/I, 100.05/I)

这个产品在使用期间总是保持启动“ION (离子)”功能。本电器可产生负离子流。离子发生器可能会发出轻微的嗡嗡声, 应被视为正常。

• 离子是什么?

离子是自然中存在的电负电荷粒子。负电荷离子能够中和正电荷离子, 帮助净化空气; 而正电荷离子则相反, 在大气中留住大部分污染物, 导致空气恶化。

在一场暴风雨后, 或者在海上或山上瀑布和溪水附近, 存在大量负电荷离子, 会令人有健康舒适的感觉, 因为存在更纯净、自然、焕发生机的空气。

• 改善头发的水分

负电荷离子有助于保持头发的正确水分。

• 对头发的护发效果

更佳的水分有利于头发的调理, 具有再生效果, 令头发更柔软, 易于梳理, 更蓬松, 并富有光泽。

• 没有静电或“fly away”

负电荷离子有助于减少静电、头发“fly away (竖立)”及卷曲现象

重要事项:

如设备打开时, 请勿把设备置于无人看管状态。

使用建议

- 建议温度:
 - 至150°C, 如果头发属于纤细、直发及染发发质
 - 至180°C, 如果头发属于纤细、大波浪发质
 - 至230°C, 如果头发属于较粗、小卷发发质
- 刚洗完和吹干的头发, 可以进行整形。
- 前几次刚开始使用本设备时, 建议在头发的小片区域进行。

本设备设计用于拉直、光滑和对您的秀发进行恤发, 使头发更显亮丽。可按以下步骤使用本设备: 等待设备达到想要的温度。把头发分成宽度约5cm的发束。每次把一束头发插入烫板之间, 用力夹紧烫板。

欲获得**光滑效果**: 让烫板从头发底部到尖部缓慢地在滑动(见图4)。如有必要, 重复操作, 直到达到预想的效果。

欲获得**卷曲**和**发圈**效果, 可遵循图5、6、7中的例子进行。

在对头发进行梳理或者刷顺之前, 先让头发冷却。

重要事项:

延长使用或反复使用高温装置时, 电热板的平滑效果会长时间保留下来。此情

况下, 头发就会难以回复其天然的卷曲。

配件 X' 刷 (用于配备这个配件的型号)

配件X' 刷经专门设计, 只需单一动作就可获得3种效果(图 3):

1. 解开整理: 鬃毛解开整理并引导头发进入直发板之间, 令直发护理更加柔和、快速。
2. 通过直发板的五层电气石陶瓷涂层, 直发完美顺畅。

3. 光泽亮丽: 鬃毛轻抚仍热的头发, 封闭表皮, 去除多余的热量, 固定造型。

如图2所示将配件安装到设备上。如图3和4所示进行。

注意: 使用后, 在放置配件时注意不要使鬃毛弯曲或挤压, 因为它们可能会变形。

配件热保护头套

附件Thermocap (图1之9) 是一个热保护装置, 当直发器(图1之2) 使用完毕后可重新放好设备。

清洁和维护

在清洁设备之前, 总是要把插头从电源插座上断开!

在进行清洁前, 应让设备先冷却下来。

可以用一块湿布清洁您的设备, 但是从来不要把设备浸入水中或者任何其他液体之中!

本电器符合欧洲标准 2014/30/EU, 2014/35/EU, 2011/65/EC, 2009/125/EC 以及(欧盟)第 1275/2008号法规。



保证条款

VALERA 保证阁下购买的设备符合下列条件:

1. 本公司在购买国的正式经销商所制定的保证条款有效。在瑞士及欧盟44/99/CE指令生效的国家中, 质保期为24个月(家庭用途)或6个月(工作或类似用途)。质保期从设备购买之日起算。购买日期为卖家妥善编制并盖章的质保证书或购买文件显示或标注的日期。
2. 只有出示当前有效的质保证书或购买文件后, 方可享受质保。
3. 质保范围包括消除质保期间由于明显的材料或制作工艺缺陷而出现的各种瑕疵。消除设备瑕疵可以通过修理或更换整个设备加以实现。质保范围不包括因连接不符合规范的电源, 产品使用不当以及不遵守《使用规范》而导致的瑕疵或损坏。
4. 任何性质的其他申索均不属质保范围, 尤其设备本身之外的损害赔偿, 现行法律明文确立的责任(若有)除外。
5. 质保服务免费提供; 质保服务不会延长或重新开始质保期。
6. 如果未经授权的人员擅自改动或修理设备, 质保条款将失效。

倘若出现故障, 将包装完好并附带质保证书的设备送往本公司的某个授权“援助中心”或阁下购物的商家, 后者会将其送交正式进口商实施质保维修。质保证书必须有卖家妥善标注的日期, 并加盖印章。

VALERA 是瑞士 Ligo Electric S.A.的注册商标。

سریع‌تر، تا هنگامی که صفحه‌ها به درجه حرارتی معادل جلوگیری از سوختن هنگام تماس با صفحه‌های فلزی نرسیده باشد، ضریب می‌زند.

کارکرد حافظه

در مدل‌های 100.20/IS, 100.20/I, 100.20, 100.30/IS, 100.30/I, 100.11/IS, 100.11/I, 100.11 خاموش شدن دستگاه، آخرین حرارت تنظیم‌شده در حافظه می‌ماند و برای روشن‌شدن بعدی، همان تنظیم باقی می‌ماند.

عملکرد یون‌سازی (فقط برای مدل‌های 100.20/IS, 100.20/I, 100.30/IS, 100.30/I, 100.11/IS, 100.11/I, 100.02/I, 100.05/I)

این دستگاه دارای عملکرد یون‌سازی است که هنگام استفاده از دستگاه فعال می‌شود. در این حالت، دستگاه جریانی از یون‌های منفی تولید می‌کند.

یک روز و روز ملایم، احتمالاً تولیدشده توسط دستگاه مولد یون‌ها، عادی محسوب می‌شود.

یون چیست؟

یون‌ها ذراتی دارای بار الکتریکی اند که در طبیعت یافت می‌شوند. یون‌های دارای بار منفی به وسیله خنثی‌کردن یون‌های مثبت که با نگه‌داشتن بسیاری از عوامل آلاینده در هوا، کیفیت آن را کاهش می‌دهند - به تصفیه هوا یاری می‌رسانند. حجم زیادی از یون‌های منفی پس از رعد و برق، در کنار دریا، در کوهستان یا در نزدیکی آبشار و رودخانه وجود دارد؛ در مکان‌های متکثر وجود هوای خالص و پاک، سبب احساس نشاط در آدمی می‌شود.

هیدراسیون بی‌بینه

یون‌های منفی به حفظ رطوبت بی‌بینه موی شما یاری می‌رسانند.

اثر حالت پیچیری موی

هیدراسیون بی‌بینه، موها را احیا می‌کند و حجم و درخشندگی مو را افزایش می‌دهد؛ و فرایند شانه‌کردن مو را تسهیل می‌کند.

بدون تولید الکتریسیته ساکن و "وز" شدن مو

یون‌های منفی الکتریسیته ساکن مو را کاهش می‌دهند و سبب پیش‌گیری از "وز" شدن مو می‌شوند.

مهم:

در هنگام کار، دستگاه را بدون محافظ‌ها کنید.

توصیه‌های در مورد استفاده از دستگاه

- حرارت‌های توصیه‌شده:
 - تا 150 درجه سانتی‌گراد برای موهای ظریف، صاف، رنگ‌شده
 - تا 180 درجه سانتی‌گراد برای موهای ظریف، موج‌دار
 - تا 230 درجه سانتی‌گراد برای موهای زخمت، مجعد
- موهایی که تازه شسته و خشک شده‌اند، امکان فرم‌دهی بهتری را فراهم می‌کنند.
- اولین دفعاتی که دستگاه مورد استفاده قرار می‌گیرد، توصیه می‌شود روی مناطق کوچکی از موها کار شود.

این دستگاه برای راست و صاف‌کردن و سپس خمیده یا موج‌دار کردن موهای شما و درخشان‌تر کردن آنها، طراحی شده است. برای استفاده از این دستگاه، به شرح زیر عمل کنید: بگذارید که دستگاه به درجه حرارت موردنظر برسد. موها را به‌صورت دسته موهایی با حدود 5 سانتی‌متر پهنای جدا کنید. هر بار یک دسته مو را بین صفحات اتوکندده قرار داده و بعد از بستن صفحات، دستگیره‌ها را با قدرت فشار دهید. برای کسب حالت صاف: صفحه‌ها را به‌آرامی روی موها، از ریشه تا نوک موها بلغزاندید (شکل 4).

در صورت نیاز، این عملیات را تکرار کنید تا به نتیجه دلخواه برسید. قبل از شانه‌کردن یا

برس‌کشیدن، بگذارید موها سرد شوند. برای مرمت‌کردن موهای مجعد و موج‌دار از نمونه اشکال 5، 6 و 7 پیروی کنید.

مهم: با استفاده طولانی‌مدت و مکرر دستگاه با حرارت بالا، اثر صاف‌کننده صفحه می‌تواند در درازمدت باقی بماند. در این موارد، مو در بازگشت به حالت طبیعی خود با دشواری مواجه می‌شود.

بزار جانبی X'BRUSH

(برای مدل‌هایی که دارای این ابزار هستند)

ابزار جانبی X'BRUSH برای کسب 3 نتیجه با یک عمل واحد مورد مطالعه قرار گرفته است (شکل 3):

1. بازکردن: برسینل‌ها (سیخک‌ها) موها را باز کرده و آنها را در ورودی بین صفحه‌ها برای یک صاف‌سازی ظریف و سریع هدایت می‌کنند.
2. صاف‌کردن کامل: بلطف 5 لایه از پوشش سرامیکی از نوع تورمالین صفحه‌ها.
3. حداکثر درخشندگی: برسینل‌ها (سیخک‌ها) موهای سر را که هنوز گرم هستند، نوازش داده بشوره موها را بسته و حرارت مازاد را به‌منظور ثابت‌کردن چین مو از بین می‌برد.

ابزار جانبی را روی دستگاه همان‌طور که در شکل 2 نشان داده شده است، سوار کنید. مانند آن‌چه که در شکل‌های 3 و 4 نشان داده شده است، ادامه دهید.

توجه: ابزار جانبی را پس از استفاده، طوری کنار بگذارید که برسینل‌ها (سیخک‌ها) را با خمیده نشوند چون می‌توانند متحمل تغییر شکل شوند.

ابزار جانبی ThermoCap

ابزار جانبی ThermoCap (شکل ۱، مرجع ۹ یک حافظ حرارتی جهت استفاده برای بستن صفحات اتوکندده (شکل ۱، مرجع ۲) زمانی که دستگاه پس از استفاده، کنار گذاشته می‌شود، می‌باشد.

نظافت و نگهداری

قبل از تمیز کردن دستگاه، همیشه دو شاخه را از پریز برق بکشید.

قبل از اقدام به نظافت دستگاه، بگذارید دستگاه سرد شود.

می‌توانید دستگاه خود را با یک پارچه مرطوب تمیز کنید اما هرگز آن را در آب یا هر مایع دیگری فرو نبرید.



این دستگاه با مقررات اروپایی شماره 2014/30/EU, 2009/125/EC, 2011/65/EC, 2014/35/EU, با مقررات (تأییدیه اروپا) به شماره 1275/2008 مطابقت دارد.

ضمانت‌نامه

VALERA دستگاه خریداری‌شده توسط شما را با شرایط ذیل ضمانت می‌نماید:

1. شرایط ضمانت تعیین‌شده توسط توزیع‌کننده رسمی ما در کشور محل خرید معتبر هستند. در سوئیس و کشورهای که مقررات اروپایی 44/99/CE معتبر هستند، دوره ضمانت 24 ماه برای استفاده خانگی و 6 ماه برای استفاده حرفه‌ای یا مشابه آن است. دوره ضمانت از تاریخ خرید دستگاه آغاز می‌شود. تاریخ خرید، تاریخی است که در این گواهی ضمانت که به‌طور مناسب تکمیل و مهرشده، قید گردیده یا تاریخی که در مدرک خرید قید شده است.
2. ضمانت فقط بعد از ارائه این گواهی ضمانت یا ارائه مدرک خرید، قابل اعمال است.
3. ضمانت، بر طرف‌کردن تمام نقایصی که در مدت ضمانت بروز کرده و ناشی از نقایص جنس کالا یا نقایص ساخت است، را پوشش می‌دهد. بر طرف‌کردن نقایص دستگاه می‌تواند با تعمیر یا تعویض آن محصول صورت گیرد. این ضمانت نقایص یا خسارات ناشی از متصل کردن به شبکه برق غیرمنطبق با مقررات، یا ناشی از استفاده نابه‌جا از محصول و همچنین ناشی از عدم رعایت مقررات استفاده را پوشش نمی‌دهد.
4. هرگونه جبران خسارت یا هر ماهیتی، به‌ویژه جبران خسارت احتمالی خارج از دستگاه، مستثنا است به استثنای مسئولیتی احتمالی که صریحاً در قوانین جاری تعیین شده باشد.
5. سرویس ضمانت بدون مطالبه هزینه، انجام می‌شود؛ آن بر طولانی‌شدن یا شروع مجدد دوره ضمانت دلالت نمی‌کند.
6. در صورتی که این دستگاه توسط افراد غیرمجاز دست‌کاری یا تعمیر شود، این ضمانت از درجه اعتبار ساقط می‌گردد. در صورت خرابی، دستگاه به‌خوبی بسته‌بندی شده را همراه با گواهی ضمانت دارای تاریخ و مهر فروشنده به یکی از مراکز خدمات مجاز برگردانید یا به فروشنده خودتان تحویل دهید تا وی، برای تعمیر مربوط به ضمانت، نسبت به ارسال آن برای واردکننده رسمی دستگاه اقدام نماید.

دور انداختن دستگاه

علامت سطل زباله بر روی محصول یا بر روی بسته‌بندی آن نشان می‌دهد که این محصول را با زباله‌های خانگی نباید دور انداخت؛ آن را می‌باید به مراکز جمع‌آوری و



بازیافت تجهیزات الکتریکی و الکترونیکی تحویل داد. با اطمینان یافتن از دور انداختن درست دستگاه، از پیامدهای زیان‌بار و بالقوه دورانداختن نامناسب این دستگاه بر روی محیط زیست و سلامت انسان، پیش‌گیری می‌شود.

برای کسب اطلاعات بیشتر درباره بازیافت این محصول، با فروشنده یا مرکز خدمات پس‌ازفروش مشورت نمایید.

والرا نام تجاری ثبت‌شده شرکت Ligo Electric. S.A در سوئیس است.

- این دستگاه را روی پوستیژی که جنس موهای آن از مواد مصنوعی است، استفاده نکنید.
- اگر دستگاه شما دچار یک ناهنجاری است، از آن استفاده نکنید. سعی نکنید دستگاه برقی را به تنهایی تعمیر کنید بلکه به یک تکنسین مجاز مراجعه نمایید. اگر سیم برق صدمه دیده باشد، باید از سوی سازنده یا توسط خدمات پشتیبانی فنی شما یا در هر حال از سوی فردی با صلاحیت‌های مشابه، به‌طوری‌که از هر نوع خطری پیش‌گیری شود، جایگزین گردد.
- هنگامی‌که دستگاه در یک حمام مورد استفاده قرار می‌گیرد، بعد از استفاده، آن را از پریز برق بکنید چون مجاورت با آب حتی وقتی که دستگاه خاموش است خطرناک است.
- اجزای بسته‌بندی دستگاه (کیسه‌های پلاستیکی، قوطی مقوایی و غیره) نباید در دسترس کودکان قرار گیرند چون به‌طور بالقوه منشأ خطر هستند.
- این دستگاه صرفاً باید برای مصرفی استفاده شود که برای آن مصرف طراحی شده است. هرگونه استفاده دیگر، نابه‌جا تلقی گردیده و بنابراین خطرناک است. سازنده دستگاه نمی‌تواند مسئول آسیب‌های احتمالی ناشی از استفاده نابه‌جا یا نادرست تلقی شود.
- وقتی که دستگاه در حال کار است، از اسپری مو استفاده نکنید.
- صفحات مربوطه را تمیز و فاقد گردوغبار، اسپری مو، ژل تثبیت‌کننده و غیره نگهدارید.
- به‌منظور اجتناب از داغ‌شدن بیش از حد و خطرناک دستگاه، توصیه می‌شود سیم برق را به‌طور کامل باز کنید.
- سطح فشار صوتی برای صفحات اتوکندنه مو برای استفاده حرفه‌ای کمتر از 70 dB(A) است.
- تخصیص دستگاه (اطلاعات فنی محصول را ببینید)

HAND-HELD HAIR STRAIGHTENER FOR PROFESSIONAL USE

ترجمه:

صفحات اتوکندنه برای موی قابل‌حمل برای استفاده حرفه‌ای

نحوه استفاده

اجزا

1. دستگاه
2. صفحه‌های اتوکندنه
3. کلید روشن/خاموش (ON/OFF)
4. فرمان‌های تنظیم دما (مدل‌های 100.11/IS, 100.11/IS, 100.30, 100.30/IS, 100.20/IS, 100.20/IS, 100.11/IS, 100.11/IS, 100.11/IS, 100.11/IS)
5. گزینشگر دما (مدل‌های 100.02, 100.02/IS, 100.05, 100.05/IS)
6. شاخص نورانی (مدل‌های 100.05, 100.05/IS, 100.02, 100.02/IS)
7. صفحه نمایش (نقطه مدل‌های 100.20, 100.20/IS, 100.20/IS)
8. ابزار جانبی X'Brush (برای مدل‌های دارای این ابزار جانبی)
9. ابزار جانبی Thermocap
10. کیف کوچک مقاوم در برابر حرارت (برای مدل‌های دارای این ابزار جانبی)

°C ↔ °F

شکل 8

روشن‌کردن و خاموش کردن دستگاه

مدل‌های 100.20/IS, 100.20/IS, 100.20, 100.30/IS, 100.30/IS, 100.11/IS, 100.11/IS, 100.11/IS, 100.11/IS, 100.11/IS, 100.11/IS, 100.11/IS

برای روشن کردن دستگاه، دوشاخه را وارد پریز برق کرده و دکمه ON-OFF (روشن/خاموش) (شکل 1، رفرنس 3) را بسمت یک ثانیه فشار دهید. برای خاموش کردن آن، دکمه ON-OFF (روشن-خاموش) (شکل 1، رفرنس 3) را مجدداً بسمت یک ثانیه فشار داده و دوشاخه را از پریز برق بکشید.

نختاب درجه حرارت

مدل‌های 100.20/IS, 100.20/IS, 100.20, 100.30/IS, 100.30/IS, 100.30/IS, 100.30/IS, 100.11/IS, 100.11/IS, 100.11/IS, 100.11/IS

برای انتخاب حرارت مورد استفاده، پس از روشن کردن دستگاه، فرمان‌های "+" یا "-" (شکل 1، رفرنس 4) را تا زمانی که روی صفحه نمایش (شکل 1، رفرنس 7) حرارت دلخواه ظاهر نشود، فشار دهید.

برحسب نوع موهایی که باید روی آنها کار انجام شود، می‌توان حرارت‌های مختلف را با وقفه‌های 10 درجه سانتی‌گراد از حداقل 120 درجه سانتی‌گراد تا حداکثر 230 سانتی‌گراد انتخاب کرد. پس از آن که ارزش انتخاب‌شده برای چند ثانیه به‌میران افتاد، روی صفحه نمایش (شکل 1، رفرنس 7) درجه حرارت واقعی صفحه‌های اتوکندنه (شکل 1، رفرنس 2) ظاهر خواهد شد. هنگامی‌که حرارت صفحه‌های اتوکندنه زیر 110 درجه است روی صفحه نمایش 3 علامت خط تیره چشم‌کزن ظاهر می‌شوند. تا رسیدن به درجه حرارت انتخاب‌شده صبر کرده و سپس کار را با عملیات روی موها ادامه دهید.

نوع 100.02/IS, 100.02, 100.05/IS, 100.05

حرارت دلخواه را با چرخک (شکل 1، رفرنس 5) انتخاب کنید:

هنگامی‌که چراغ ل (شکل 1، رفرنس 6) به چشم‌کزدن پایان می‌دهد، دستگاه برای استفاده آماده می‌باشد.

خاموشی خودکار ایمنی و عملکرد "HOT"

دستگاه پس از 60 دقیقه بجز روشن شدن به‌طور خودکار خاموش می‌شود.

برای مدل‌های 100.20/IS, 100.20/IS, 100.20, 100.30/IS, 100.30/IS, 100.30/IS, 100.30/IS, 100.11/IS, 100.11/IS, 100.11/IS, 100.11/IS

دقیقه قبل از خاموش شدن خودکار، روی صفحه نمایش (شکل 1، رفرنس 7) به‌طور متناوب درجه حرارت و نوشته "off" (خاموش) ظاهر می‌شوند. در انقضای مدت 60 دقیقه، اگر دکمه روشن (شکل 1، رفرنس 3) بار دیگر فعال نشود، صفحه‌های اتوکندنه (شکل 1، رفرنس 2) شروع به سرد شدن می‌کنند؛ روی صفحه نمایش نوشته "Hot" ظاهر می‌شود که تا زمان رسیدن به آن حدی از درجه حرارت برای جلوگیری از سوختن هنگام تماس با صفحه‌های فلزی، قابل‌رویت باقی می‌ماند.

برای مدل‌های 100.02/IS, 100.02, 100.05/IS, 100.05/IS, 100.05, 100.05/IS, 100.05/IS, 100.05/IS, 100.05/IS, 100.05/IS

دقیقه قبل از خاموش شدن خودکار، چراغ ل (شکل 1، رفرنس 6) خیلی به‌کندی ضریب می‌زند. در انقضای مدت 60 دقیقه اگر دکمه روشن (شکل 1، رفرنس 3) بار دیگر فعال نشود، صفحه‌های اتوکندنه (شکل 1، رفرنس 2) شروع به سرد شدن می‌کنند و چراغ ل به‌صورت

دستورالعمل مصرف - دستورالعمل‌های اصلی

مدل‌های 100.20/IS, 100.20/I, 100.20, 100.30/IS, 100.30/I, 100.30, 100.11/IS, 100.11/I, 100.11, 100.02/I, 100.02, 100.05/I, 100.05
قبل از استفاده از دستگاه، این دستورالعمل‌ها را به دقت مطالعه نمایید.
همچنین قابل‌دسترس در سایت www.valera.com می‌باشد

هشدارهای ایمنی

- مهم: برای یک تضمین ایمنی اضافی، توصیه می‌شود که در شبکه برقی که دستگاه با آن تغذیه می‌شود، یک کلید افتراقی با یک جریان برقی که بیشتر از 30 مگامپر نباشد، نصب شود. برای اطلاعات بیشتر به تکنسین برق مورداعتماد مراجعه کنید.
- اطمینان حاصل کنید که دستگاه قبل از استفاده کاملاً خشک باشد
- توجه: از این دستگاه در نزدیکی وان حمام، وان دست‌شویی یا ظروفی که حاوی آب باشند، استفاده نکنید. 
- دستگاه حاضر توسط کودکان 8 سال به بالا و توسط افراد با توان فیزیکی، حسی یا مغزی کم یا دارای تجربه و شناخت کم، در صورتی که تحت مراقبت مناسب باشند، یا اینکه در صورتی که در رابطه با استفاده از دستگاه به‌صورت ایمن مورد آموزش قرار گرفته باشند و از خطرات مرتبط آگاه باشند، می‌تواند مورد استفاده قرار گیرد.
- کودکان نباید با دستگاه بازی کنند.
- عملیات نظافت و تعمیر و نگهداری نباید توسط کودکانی که بدون مراقبت هستند، انجام شود.
- از تماس سطوح داغ دستگاه با صورت، گردن یا سایر قسمت‌های بدن اجتناب کنید.
- برای استفاده، دستگاه را بگردانید و برای تعویض لوازم جانبی، از حفاظ‌های سلاستیکی مربوطه استفاده کنید.
- از دستگاه خود، در صورتی که رفتار ناهنجار بروز دهد، استفاده نکنید. سعی نکنید لوازم الکتریکی را به‌تنهایی تعمیر کنید، بلکه به یک تکنسین مجاز مراجعه کنید. اگر سیم برق آسیب دیده است، باید توسط تولیدکننده یا خدمات فنی آن و یا به‌هرحال توسط فردی دارای شرایط مشابه، به‌منظور پیش‌گیری از هرگونه خطر، جایگزین شود.
- هنگامی که دستگاه در یک حمام مورد استفاده قرار می‌گیرد، بعد از استفاده، آن را از پریز برق بکشید چون مجاورت با آب حتی وقتی که دستگاه خاموش است خطرناک است
- دستگاه را فقط به جریان متناوب وصل نموده و کنترل کنید که ولتار شبکه با ولتاژ مشخص شده روی دستگاه یکسان باشد.
- هرگز دستگاه را در آب یا سایر مایعات فرو نبرید.
- دستگاه را در جایی که امکان افتادن آن در آب یا مایعی دیگر وجود دارد، قرار ندهید.
- سعی نکنید یک دستگاه برقی را که در آب افتاده، مورد استفاده قرار دهید: فوراً دوشاخه را از پریز برق جدا کنید.
- مطمئن شوید که دستگاه، قبل از استفاده، کاملاً خشک باشد.
- در هنگام کار، دستگاه را روی سطوح حساس به گرما قرار ندهید.
- همیشه، بعد از استفاده، دستگاه را خاموش کرده و دوشاخه را از پریز برق بکشید.
- برای جدا کردن دوشاخه از پریز، سیم آن را نکشید.
- اگر دست‌های شما خیس هستند پریز برق را با دست نکشید.
- همیشه قبل از قرار دادن دستگاه در جای خود، بگذارید سرد شود و هرگز کابل را دور دستگاه نپیچید. به‌طور دوره‌ای کنترل کنید که سیم آسیب ندیده باشد.
- وقتی که قسمت‌های فلزی دستگاه هنوز گرم هستند از تماس سیم دستگاه با آنها اجتناب کنید.
- این دستگاه را روی موهای خشک مورد استفاده قرار دهید.

