

RU

ЭЛЕКТРИЧЕСКИЙ ВОДОНАГРЕВАТЕЛЬ
- инструкция по эксплуатации

UA

ЕЛЕКТРИЧНИЙ ВОДОНАГРІВАЧ
- інструкція з експлуатації

KZ

ЭЛЕКТРЛІ СУ ЖЫЛЫТҚЫШ
- пайдалану жөніндегі нұсқаулық

EN

ELECTRIC WATER HEATERS
- user manual

EAC

ГАРАНТИЙНЫЙ ТАЛОН

ЭЛЕКТРИЧЕСКИЕ ВОДОНАГРЕВАТЕЛИ

Просим Вас хранить талон в течение всего гарантийного срока. При покупке изделия требуйте заполнения гарантийного талона. Просим Вас осмотреть водонагреватель и проверить комплектность до заполнения гарантийного талона. Претензии по механическим повреждениям внешней поверхности и некомплектности изделия после продажи не принимаются. Для гарантийного ремонта предъявляйте отрывной талон вместе с чеком, где указана дата покупки. Без предъявления данного талона, его неправильном заполнении или при отсутствии печати торгующей организации претензии к качеству не принимаются и ремонт не производится.

Модель _____
 Код модели _____
 Серийный номер _____
 Торговая организация _____
(наименование, место нахождения и печать предприятия-продавца)
 Проверил и продал _____
(ФИО, подпись продавца)
 Дата продажи « _____ » _____ 20__ года
 С условиями гарантии согласен _____
(ФИО, подпись покупателя)

1. Гарантийный срок

Гарантийный срок на все водонагреватели - **1 год**.

На перечисленные ниже составные части отдельных серий:

Сталь с эмалевым покрытием

- Водосодержащая емкость серии PRO R, SG - **3 года**;
- Водосодержащая емкость серии SB R, ABS DACHA R - **5 лет**;
- Водосодержащая емкость серии ABS BLU R, ABS PRO R - **5 лет**.

Нержавеющая сталь

- Водосодержащая емкость серии ABS PRO R INOX - **7 лет**;
- Водосодержащая емкость серии ABS BLU R INOX - **7 лет**.

2. Условия гарантийного обслуживания

Данный гарантийный талон при соблюдении предусмотренных условий дает право на бесплатный гарантийный ремонт водонагревателя и его составных частей. Гарантийный ремонт осуществляется по месту установки водонагревателя силами авторизованного сервисного центра, информация о котором находится в приложении к данному талону. При ее отсутствии или недостоверности, а так же нарушении сервисным центром условий гарантии, Вы можете обратиться в торговую организацию или в представительство компании-производителя.

Указанные в п. 1 гарантийные сроки исчисляются со дня продажи изделия.

Дата продажи изделия указывается в гарантийном талоне и чеке покупки.

При отсутствии в талоне или чеке даты продажи, гарантийный срок исчисляется с момента изготовления изделия. Дата изготовления и технические характеристики водонагревателя указаны на идентификационной табличке, размещенной на корпусе изделия.

Гарантийные сроки в отношении водонагревателей и их составных частей, переданных потребителю взамен водонагревателей и их составных частей ненадлежащего качества, истекают в последний день гарантийного срока, установленного на замененный водонагреватель или составную часть.

Магниевый анод является расходным материалом и не подлежит замене по гарантии.

3. Срок службы изделия

При соблюдении правил установки, эксплуатации и технического обслуживания срок службы составляет не менее 3 лет.

На перечисленные ниже отдельные серии срок службы составляет:

- Водонагреватели серии PRO R, SG - **3 года**;
- Водонагреватели серии SB R, ABS DACHA R - **5 лет**;
- Водонагреватели серии ABS BLU R, ABS PRO R - **5 лет**;
- Водонагреватели серии ABS PRO R INOX - **7 лет**;
- Водонагреватели серии ABS BLU R INOX - **7 лет**.

4. Досрочное прекращение гарантийного срока

Гарантийный срок прекращается до истечения указанного в п. 1 периода времени, при наличии одного или нескольких обстоятельств:

- Нарушение потребителем правил установки, хранения, транспортировки и эксплуатации изделия;
- Магниевый анод не был заменен в период, превышающий 24 месяца или остаточный объем магниевого анода составляет менее 30% от первоначального (за исключением гарантийных сроков на водосодержащую емкость из нержавеющей стали);
- Самостоятельный ремонт и замена запасных частей, нарушающие работоспособность изделия;
- Самостоятельный демонтаж водонагревателя с места установки. Осмотр, проверка качества и экспертиза вышедшего из строя водонагревателя производится авторизованным сервисным центром производителя только по месту установки прибора;
- Нанесение изделию механических повреждений;
- Несоответствие параметров сетей электро- или водоснабжения существующим нормам и стандартам;
- Использование изделия не по назначению;
- Отсутствие на корпусе изделия идентификационной таблички с серийным номером;
- Отсутствие перед предохранительным клапаном редуктора давления воды при давлении водопроводной сети выше 5 бар;
- Отсутствие непосредственно на входе в водонагреватель предохранительного клапана, его повреждение или засорение;
- Наличие электрического потенциала на водосодержащей емкости водонагревателя.

5. Дополнительная информация

Для установки и регулярного сервисного обслуживания приобретенного оборудования мы рекомендуем воспользоваться услугами наших сервисных центров. Через сеть наших сервисных центров Вы можете приобрести запасные части и комплектующие изделия к водонагревателю, а также получить необходимую техническую консультацию.

Комплект поставки:

- Водонагреватель;
- Предохранительный клапан;
- Кронштейн;
- Инструкция по установке и эксплуатации;
- Гарантийный талон;
- Заводская упаковка;
- Тройник и кран для слива (опционально).

Перед установкой и использованием изделия внимательно изучите прилагающуюся инструкцию.

Производитель: ООО «Аристон Термо Русь», Россия, 188676, Ленинградская область, Всеволожский район, г. Всеволожск, Производственная зона города Всеволожска, ул. Индустриальная, д. № 9, лит. А

Импортер, уполномоченная организация: ООО «Аристон Термо Русь», Россия, 188676, Ленинградская область, Всеволожский район, г. Всеволожск, Производственная зона города Всеволожска, ул. Индустриальная, д. № 9, лит. А

Импортер, уполномоченная организация: Представительство ООО «Аристон Термо Русь» (ПФ) в Республике Беларусь, Беларусь, 220053, г. Минск, ул. Мирная, д. 37 Г, пом. 5

РОССИЯ	НАЗВАНИЕ	ТЕЛЕФОН	АДРЕС
Алтайский край	Алтайберг-сервис	(3852) 36-20-02, (3852) 75-49-50	г. Барнаул, ул. Северная-Западная, д. 54
Алтайский край	СЛОН	(3852) 33-41-41	г. Барнаул, ул. Завитая Алтеевской, д. 76
Алтайский край	ЛИГА-Мастер	(3854) 23-78-02	г. Бийск, ул. Ленина, д. 23В
Алтайский край	ИП Ощепков В.Г.	(3852) 58-38-02, (023) 653-48-00	г. Бийск, ул. Калинина, д. 117
Амурская область	РембытСервис	(914) 390-22-16	г. Белогорск, ул. Ленина, д. 43
Амурская область	Электроник	(41642) 2-11-63	пос. Сергеево, ул. Ковалева, д. 10
Амурская область	Амурский Сервис	(4162) 36-02-60, (4162) 53-49-45	г. Благовещенск, ул. Гайдара, д. 121
Амурская область	Онакс	(4162) 52-20-00, (4162) 52-40-00	г. Благовещенск, ул. Ленина, д. 27
Амурская область	Компания МАСТЕР	(4164) 72-07-15, (909) 871-31-20	г. Райчихинск, ул. Комсомольская, д. 3
Аргентинская область	Мир	(8182) 27-60-66	г. Аргентинск, ул. Гагарина, д. 1
Аргентинская область	Домотехника	(81837) 3-30-55, (821) 080-20-00	г. Кытас, ул. Мира, д. 9
Астраханская область	МВ-сервис	(8512) 41-01-61, (8512) 41-36-49	г. Астрахань, ул. Минусинская, д. 6Д
Астраханская область	СД Эпилов	(8512) 34-94-94	г. Астрахань, ул. Саушкина, д. 51 А
Астраханская область	Ковчег	(8514) 13-61-25	г. Ахтубинск, ул. Мемораторов, д. 15
Белгородская область	Итабел	(4722) 26-13-80, (4722) 32-15-66	г. Белгород, ул. Чехова, д. 2А
Белгородская область	Ивент	(4722) 23-19-19, (4722) 23-18-18	г. Белгород, ул. Магистральная, д. 55 Б
Белгородская область	Аваа-сервис	(4722) 40-05-00	г. Белгород, ул. Горького, д. 66
Брянская область	Техномастер	(4832) 31-12-12 (доб. 100)	г. Брянск, ул. Красноармейская, д. 103
Владимирская область	Рост-Сервис	(4922) 21-44-24, (4922) 30-50-55	г. Владимир, ул. Юбилейная, д. 60
Владимирская область	ИПЦ САИТ	(49234) 3-60-83, (49234) 3-61-94, (49234) 3-61-15	г. Муром, ул. Коммунистическая, д. 31
Владимирская область	Инженерные системы	(910) 672-37-84	г. Борзак, ул. Владимирская, д. 18
Волгодарская область	Сервис-ВАД	(8442) 73-11-40	г. Волгоград, ул. Варшавская, д. 3
Волгодарская область	Телекомпорт	(8442) 60-18-88	г. Волгоград, ул. Симбирская, д. 3
Волгодарская область	Энергия	(8442) 54-96-49, (8442) 50-22-26	г. Волгоград, ул. Демостратовский, д. 9
Волгодарская область	МастерКласс	(8442) 97-50-10	г. Волгоград, ул. Елецкая, д. 173
Волгодарская область	ИП Акимов А.С.	(84452) 5-74-37, (84452) 5-39-13	пос. Елань, ул. Вокзальная, д. 81
Волгодарская область	Славян-Строй	(84442) 4-57-02, (84442) 4-39-13	г. Урюпинск, ул. Карбышева, д. 21А
Волгодарская область	Телепорт	(937) 750-51-88	г. Камышин, ул. Камышинская, д. 126/1
Волгодарская область	ИП Мухомов В.В.	(963) 356-92-15	г. Волгодарск, ул. Дерзюнинского, д. 13
Волгодарская область	Домашняя техника	(8172) 71-59-69, (8172) 71-81-29	г. Волгодар, ш. Пошехонское, д. 6А
Волгодарская область	ИП Лутерас	(8172) 55-82-08	г. Волгодар, ул. Анискина, д. 23А
Волгодарская область	Ремонт бытовой техники	(8172) 70-03-45	г. Волгодар, ул. Чернышевского, д. 65
Волгодарская область	СеверСол	(81738) 2-65-87 (доб. 101)	г. Великий Устюг, ул. 1-я Пролетарская, д. 10А
Волгодарская область	Электромонтаж	(981) 827-93-41	г. Толмач, ул. Ворошиловский, д. 38/20
Волгодарская область	Ремонт бытовой техники	(8202) 54-31-88	г. Череповец, ул. Ленина, д. 1
Воронежская область	Борисоглебскгазсервис	(47354) 2-56-68, (900) 300-26-72, (900) 300-26-82	г. Борисоглебск, ул. Свободы, д. 279
Воронежская область	Инженер-сервис	(473) 210-00-12	г. Воронеж, ул. Ленина, д. 73
Воронежская область	Кадис	(4732) 41-12-01, (4732) 41-12-02	г. Воронеж, ул. Ленинская, д. 118
Воронежская область	Экспер-Сервис	(4732) 61-96-35	г. Воронеж, ул. Текстильная, д. 2Д
Воронежская область	Универсал Быт Сервис	(3022) 35-19-04	г. Чита, ул. Ангарская, д. 26
Воронежская область	Рембыттехника	(4932) 23-03-03, (920) 348-00-07	г. Чита, ул. Ленинская, д. 138А
Воронежская область	Рембыттехника	(49331) 2-16-02, (49331) 2-16-39, (920) 348-75-04	г. Чита, ул. Пржевальского, д. 75 А
Иркутская область	ИП Рудавова Е.В.	(3953) 41-13-00	г. Братск, ул. Курганов, д. 10 А
Иркутская область	Альфа-Сервис	(3952) 799-91-50, (3952) 97-03-62	г. Иркутск, пер. Мотра, д. 3А
Иркутская область	Рифос-Сервис	(3952) 62-00-47, (3952) 67-77-94	г. Иркутск, ул. Карла Маркса, д. 39В
Иркутская область	Новатор	(3952) 53-14-38, (3952) 53-14-35	г. Иркутск, ул. Полонская, д. 17/2
Иркутская область	АСТ	(3952) 48-85-77, (3952) 40-22-01	г. Иркутск, ул. Сурикова, д. 22/8, офис 101
Иркутская область	Ремонт бытовой техники	(995) 104-40-50	г. Слюдянка, ул. Советская, д. 1
Иркутская область	Электро-Быт-Сервис-АНТ	(902) 766-08-61	г. Усть-Илимск, Комсомольский пр-д, 50 А, офис 2
Иркутская область	МастерСервис	(4012) 91-34-73	г. Усть-Илимск, пр-кт Мира, д. 5/2
Калининградская область	Контурград	(4012) 59-51-01, (4012) 57-88-99	г. Калининград, пр-кт Советский, д. 18Б
Калининградская область	Телепорт	(4842) 77-47-18, (4842) 75-01-24	г. Калининград, ул. Давыдова Дюжова, д. 17
Калининградская область	СервисГрад	(4842) 77-47-18, (4842) 75-01-24	г. Калуга, ул. Баумана, д. 48
Калининградская область	Персей	(965) 700-00-50	г. Обнинск, ш. Киевское, д. 59, Б/Ц Северный, пл. М-4/1
Камчатский край	Эн-Сервис	(4152) 26-32-00	г. Петропавловск-Камчатский, ул. Луначарского, д. 27
Камчатский край	ЮС-Сервис	(272) 27-70-77, (8782) 27-30-60	г. Черкесск, пр-кт Мира, д. 340 ЧВ
Республика Кавказ	Теплый дом	(928) 690-67-87	г. Пролаядный, ул. Гагарина, д. 71
Кабардино-Балкарская Республика	Аваа-сервис	(3842) 28-26-01	г. Кемарово, ул. Федоровского, д. 5
Кемеровская область	МастерИТИ	(3842) 73-30-96, (3842) 51-08-10	г. Кемерово, пр-кт Химиков, д. 23
Кемеровская область	Робот	(3842) 5-07-77, (923) 633-90-90	г. Кемеровуческ, Бр. Мухомова, д. 10
Кемеровская область	МВ-сервис	(3843) 46-94-00, (3843) 53-83-05	г. Новокузнецк, пр-кт Кузнецкостроительный, д. 44
Кемеровская область	Робот	(3843) 45-69-91, (923) 465-54-54	г. Новокузнецк, пр-кт Пионерский, д. 25
Кемеровская область	Сиб Сервис	(38432) 2-86-65	г. Белово, ул. Ленина, д. 32А
Кемеровская область	Альфа	(3846) 62-62-64	г. Прокопьевск, ул. Шашкина, д. 39А
Кемеровская область	Робот	(3846) 61-11-43, (950) 570-97-11	г. Прокопьевск, ул. Вокзальная, д. 50
Кировская область	Викт-Сервис-Ивент	(8332) 62-29-16, (8332) 62-64-98	г. Киров, пр. Пролетарская, д. 24
Кировская область	Генрад	(4942) 45-25-11, (4942) 31-25-01, (910) 910-805-88-82	г. Кострома, ул. Коммунаров, д. 40
Костромская область	Эксперт-Автомат	(4942) 45-56-03	г. Кострома, ул. Калининская, д. 56, пом. 14
Краснодарский край	Белый	(86131) 4-52-46	г. Анапа, ул. Краснодарская, д. 32
Краснодарский край	ТорейТрайд	(86177) 61-06-06, (903) 457-50-85	г. Анапа, ш. Анапское, д. 17
Краснодарский край	Континент	(86157) 7-59-75	с/пос. Васильев, ул. Советская, д. 154
Краснодарский край	ИП Курков И.С.	(928) 255-55-41	г. Геленджик, в. Возрождения, ул. Заречная, д. 27
Краснодарский край	Эватор	(861) 228-98-55, (918) 938-15-42	г. Краснодар, ул. Российская, д. 253/1
Краснодарский край	СЦ «Краснодар сервис»	(861) 2011-17-68, (918) 693-30-30	г. Краснодар, ул. Кутузова, д. 26
Краснодарский край	БЫТ-сервис	(86147) 3-23-02	г. Курганский, ул. Островского, д. 32
Краснодарский край	УмныйБытСервис	(86143) 3-78-74	с/пос. Славянск-на-Кубани, ул. Жлобы, д. 57/1
Краснодарский край	ИП Трансформ А.Н.	(86146) 4-31-15	г. Славянск-на-Кубани, ул. Лермонтова, д. 74
Краснодарский край	Телепорт	(918) 329-61-10, (918) 482-07-56	г. Славянск-на-Кубани, ул. Лермонтова, д. 216А
Краснодарский край	ДЭЛ	(8622) 55-01-08, (8622) 55-51-19	г. Сочи, ул. Донская, д. 90
Краснодарский край	Феникс	(918) 330-49-01	г. Углек, ул. Маршала Жукова, д. 1
Краснодарский край	Быт Сервис	(861) 967-20-53, (906) 431-16-16	г. Тисовск, ул. Гоголя, д. 2/2
Краснодарский край	Техносервис	(86132) 2-11-71	г. Ейск, ул. Пушкина, д. 84
Краснодарский край	Теплострой	(928) 662-92-86, (918) 229-55-85	г. Аштархани, ул. Репина, д. 61
Краснодарский край	Аваа ЮС-Нордосервис	(8617) 67-11-23, (918) 987-12-63	г. Ценодзона, ул. Горького, д. 77
Краснодарский край	СЦ Гарант	(86132) 4-35-39	г. Ейск, ул. Маяковского, д. 55
Краснодарский край	Тепло-Сервис	(86130) 7-71-74, (918) 285-66-90	г. Темешевск, ул. Новострой, д. 255, офис 2
Краснодарский край	ИП Биляева И.Д.	(901) 229-65-95	г. Краснодар, ул. Дунайская, д. 12А
Курганская область	Инженерные системы	(3522) 45-35-77, (3522) 45-31-41, (3522) 45-14-02	г. Курган, ул. Овсянкова, 115
Курганская область	Товарищество предпринимателей	(3522) 45-87-54	г. Курган, ул. Красина, д. 41
Курганская область	Ультрасервис	(3522) 25-29-94, (912) 977-43-05	г. Курган, ул. Некрасова, д. 53, корпус 2
Курганская область	Самсоника - XXI век	(35253) 9-00-49, (92523) 9-00-99, (912) 522-49-49	г. Шадринск, ул. Февральская, д. 48
Курганская область	Центр газовой оборудования	(35253) 5-35-68, (912) 523-47-66	г. Шадринск, ул. Первомайская, д. 13
Курская область	ИП Валахов М.Г.	(4712) 74-10-26, (951) 333-67-81	г. Щуринск, ул. Дзержинского, д. 60
Курская область	Телекомпостер46	(4712) 33-10-36	г. Курск, ул. Суварина, д. 23
Курская область	Патент	(81367) 7-30-01	г. Тимань, ул. Карла Маркса, д. 59А
Ленинградская область	Рембыттехника	(47467) 2-24-09, (47464) 2-07-87	г. Елеу, ул. Коммунаров, д. 292
Ленинградская область	Арслан	(4742) 35-32-15, (4742) 74-06-96, (4742) 74-66-76	г. Литецк, ул. Марта, д. 13
Ленинградская область	Телепорт	(4742) 34-07-13, (4742) 34-55-34	г. Литецк, пр-зд Универсальный, д. 14
Магаданская область	Телепорт	(4132) 60-58-44	г. Магадан, ул. Парковая, д. 21
Москва	Фирменный сервис Арстон	(495) 777-33-00	г. Москва, пр-зд. Ангарский, д. 9
Москва	АвиаСтрайп	(499) 185-21-80, (899) 184-17-27, (499) 184-31-46	г. Москва, ул. Ивана Бонина, д. 48, стр. 3, офис 802
Москва	Эн Ко-Сервис	(495) 215-51-46	г. Москва, ул. Бердзина, д. 16
Москва	Эн Ко-Сервис	(495) 258-75-92, (495) 258-75-49	г. Москва, ул. Краснодонская, д. 20
Москва	Аква-Мастер	(495) 663-96-22	г. Дмитров, ул. Вязовская, стр. 56
Московская область	Катюшка	(496) 223-65-77	

РОССИЯ	НАЗВАНИЕ	ТЕЛЕФОН	АДРЕС
Свердловская область	ИП Кириллов В.А.	(343) 351-04-87	г. Екатеринбург, ул. Красносельская, д. 49
Свердловская область	ТАЭЗ	(343) 268-12-01	г. Екатеринбург, ул. Академика Бонсовского, д. 1А
Свердловская область	Телпомощник-сервис	(343) 204-77-53, (343) 204-77-54	г. Екатеринбург, ул. Фрезеровочная, д. 35
Свердловская область	Наш сервис	(3439) 37-02-03, (950) 547-10-15	г. Каменск-Уральский, ул. Ленина, д. 94
Свердловская область	ИП Римский М.С.	(34388) 6-09-46, (904) 542-59-94	г. Красноуральск, ул. Октябрьская, д. 22-36
Свердловская область	Магнит / Гитанг	(34394) 2-47-49	г. Красноуральск, ул. Ленина, д. 53
Свердловская область	СЦТО «ЕВАН»	(3435) 92-22-22	г. Нижний Тагил, ул. Липовой грядки, д. 32
Свердловская область	Сбербанк-Мобиль	(343) 37-74-98	г. Нижний Тагил, ул. Паромово, д. 30
Свердловская область	Оптим-сервис	(3439) 64-91-90, (3439) 25-74-13	г. Первоуральск, ул. Плунгарского, д. 34
Свердловская область	Мастер-Центр	(912) 659-86-98	г. Туринск, ул. Калинина, д. 31
Смоленская область	Рубин	(4812) 62-29-79, (915) 645-56-33	г. Смоленск, ул. 25 Сентября, д. 37
Смоленская область	Аллант	(4812) 33-09-44, (910) 113-79-05	г. Смоленск, ул. Крutiцкой, д. 44
Смоленская область	Дункан	(4812) 35-08-88, (4812) 35-09-09, (4812) 68-32-30	г. Смоленск, ул. Парковая, д. 2
Ставропольский край	Орбита-сервис	(86559) 2-42-22, (86559) 5-69-25	г. Вуденое, ул. Борца Революции, д. 269
Ставропольский край	Линей	(86559) 7-22-22, (8652) 445-71-13	г. Буденновск, пр-кт. Ленина, д. 129
Ставропольский край	ОВК Регион	(8652) 28-88-28	г. Ставрополь, ул. Чехова, д. 57
Ставропольский край	Стиноп	(87934) 4-15-55	г. Ессентуки, ул. Пушкина, д. 128А
Ставропольский край	СР-сервис	(8793) 33-55-43	г. Петрозаводск, ул. Дроздовский, д. 164Г
Ставропольский край	Регион Телпа	(938) 352-12-12, (918) 770-09-30	г. Пятигорск, ш. Кисловодская, д. 22
Ставропольский край	ИП Черненко А.П.	(8652) 66-03-04	с.ел. Татарка, ул. Ленина, д. 1/2
Тамбовская область	ТТЦ «Алтан-Сервис»	(4752) 72-63-46, (4752) 72-66-56, (4752) 71-59-94	г. Тамбов, ул. Московская, д. 23А
Тверская область	Столица	(901) 629-07-34	г. Тверь, ул. Астраханский, д. 164Г
Тверская область	Веста-Сервис	(4822) 42-33-89, (4822) 42-41-86	г. Тверь, ул. 15 лет Октября, д. 12
Тверская область	Старо-Сервис	(4822) 32-00-23, (4822) 35-40-81	г. Тверь, пр-кт. Чайковского, д. 6, корп. 1
Тверская область	Климак-Контроль	(4822) 32-20-60, (903) 802-20-10	г. Тверь, Театральный пл., д. 24
Тверская область	ИП Ахмедия Д.Н.	(48242) 3-34-74	г. Конково, ул. Пушкинская, д. 9
Тверская область	ТМ-Сервис	(48260) 5-55-22, (904) 357-19-17	г. Нелидово, ул. Победы, д. 5
Тверская область	Эксперт-Сервис	(4822) 6-01-66	г. Ржев, ул. Партизанская, д. 19
Тюменская область	ЛабантСервис	(3822) 26-68-65	г. Тюмень, ул. Некрасова, д. 12
Тюменская область	Интер-Сервис	(3822) 25-32-12, (3822) 21-04-80	г. Тюмск, пр-кт. Академический, д. 1А
Тюменская область	Сервисный центр Гейзер	(4872) 47-13-34, (4872) 47-64-54, (4872) 71-11-03, (1033) 4872-70-02-64	г. Тура, ул. Демидовская, д. 179
Тюменская область	Лаборатория Телпа	(4872) 39-53-39 (доб. 125)	г. Тура, пр-зд. Ханнинский, д. 9
Тюменская область	Водоррейт7	(3450) 601-53-36	г. Тура, ул. Галина, д. 28А, офис 16
Тюменская область	Телосеть	(3452) 38-95-33, (922) 481-05-20	г. Тюмень, ул. 50 лет Октября, д. 109Б
Тюменская область	Клиент-Мастер	(3452) 60-26-21, (3452) 60-32-20	г. Тюмень, ул. Энергетиков, д. 31
Тюменская область	СЦ Норд	(34551) 7-64-74, (34551) 5-05-11	г. Ишим, ул. Малая Садовая, д. 183
Тюменская область	Единая Служба Ремонта	(34551) 7-46-31	г. Ишим, ул. Карла Маркса, д. 207А
Тюменская область	Общество сервисномонтаж СЦ «Вызов»	(3456) 27-34-39, (919) 924-89-90	г. Тюмень, пр-мозона Т.А. Шевченко, д. 1
Тюменская область	Магазин для сантехники	(3412) 50-07-00, (941) 50-63-02	г. Ижевск, ул. Зинина, д. 23
Удмуртская Республика	ИП ТелСервис	(3412) 51-56-44	г. Ижевск, ул. Пушкинская, д. 136А
Удмуртская Республика	Энгул	(3412) 77-10-10	г. Ижевск, ул. Вагина Симонова, д. 152
Ульяновская область	Новый Мир Сервис	(8422) 32-44-99, (8422) 32-16-55, (8422) 72-45-22	г. Ульяновск, 2-й пер. Кирова, д. 3
Ульяновская область	Современный Сервис	(8422) 73-29-19	г. Ульяновск, ул. Академика Гаврилова, д. 71
Ульяновская область	Хабаровский край	(4217) 29-56-51	г. Комсомольск-на-Амуре, ул. Советская, д. 9
Ульяновская область	ВостокПромАвтоматика	(4217) 51-15-12	г. Комсомольск-на-Амуре, ул. Юбилейная, д. 10, корп. 3
Ульяновская область	СЦ по ремонту бытовой техники	(4213) 84-46-66	г. Советская Гавань, ул. Ковалевская, д. 7
Ульяновская область	Индикатор-сервис	(4212) 55-22-20, (4212) 75-57-00	г. Хабаровск, ул. Гамаркина, д. 82
Ульяновская область	ЭИКА техника	(4212) 23-33-33	г. Хабаровск, ул. Волочаевская, д. 8
Ульяновская область	ИП Сервис Хабаровск	(4212) 56-10-70	г. Хабаровск, ул. Шелеста, д. 112А
Ульяновская область	СЦТО «Альфа-Сервис»	(3467) 30-00-01, (3467) 30-00-05	г. Ханты-Мансийск, ул. Обская, д. 29
Ульяновская область	ИП Мальская Е.В.	(3463) 36-20-86	г. Сургут, ул. Манюшина, д. 10
Ульяновская область	Производственно-техническая группа	(3463) 26-66-06, (3463) 23-43-81	г. Нефтегазовск, ул. Набережная, д. 7, офис 18
Ульяновская область	Сервисно-автоматный центр	(922) 788-21-12	пр. Пробное, ул. Сибирская, д. 15А
Ульяновская область	Телный дом	(3313) 66-10-77, (922) 010-25-55	г. Златоуст, ул. Олимпийская, д. 12А
Ульяновская область	ЕвроДом	(351) 729-93-92	г. Челябинск, ул. Свободы, д. 44
Ульяновская область	Эксперт, РемонтТехника	(351) 239-39-26	г. Челябинск, ул. Артиллерийская, д. 102
Ульяновская область	Индикатор-Сервис	(351) 911-09-01, (8029) 290-14-22	г. Магнитогорск, ул. Ленина, д. 10
Ульяновская область	Горючие инженерные системы	(8712) 22-20-20	г. Грозный, ул. Маяковского, д. 47, ТК «Курятный двор»
Ульяновская область	Чувашская Республика	(8352) 57-32-44, (8352) 57-34-44	г. Чебоксары, ул. Петрова, д. 6, стр. 2
Ульяновская область	ИП Февторов А.А.	(8029) 250-58-93	г. Саларду, ул. Губкина, д. 15, офис 24
Ульяновская область	Транс-экспедития	(4855) 28-65-10, (4855) 55-65-72	г. Рыбинск, пр-кт. Серова, д. 8
Ульяновская область	Фирма ТАУ	(4852) 28-80-01, (4852) 28-80-02	г. Ярославль, ул. Вологодское поле, д. 5А, к. 5
Ульяновская область	ЯрСервис	(4852) 28-44-50, (4852) 28-33-00, (4852) 90-02-42	г. Ярославль, пр-кт. Ленинградский, д. 52В
Ульяновская область	ИП Февторов А.А.	(4853) 9-84-76	г. Переславль-Залесский, ул. Очеретная, д. 1А
Ульяновская область	ИП Февторов А.А.	(4853) 9-84-76	г. Переславль-Залесский, ул. Строительный, д. 34А

БЕЛАРУСЬ	НАЗВАНИЕ	ТЕЛЕФОН	АДРЕС
Белорусская область	СлаваЕЛ Глокс	(8016) 23-88-28, (8029) 823-09-90	г. Брест, ул. Карла Маркса, д. 58
Белорусская область	Центр Копель	(8029) 725-55-79, (8029) 645-55-79, (80162) 52-13-38	г. Брест, ул. Карьерная, д. 16/2
Белорусская область	ИП Марков Д.С.	(8029) 795-65-46, (8044) 586-12-17	г. Береза, ул. Советный городок, д. 49/37
Белорусская область	Очаг Телпа	(8029) 220-10-16, (8029) 216-08-52, (8044) 716-08-52	г. Барановичи, ул. Тельмина, д. 187, офис 44
Белорусская область	ИП Блинковский Д.В.	(8029) 964-94-87	г. Ганцевичи, ул. Монастырская, д. 30, кв. 9
Белорусская область	ИП Дынов П.В.	(8029) 827-21-93, (8029) 304-70-95	г. Ивацевичи, ул. Момылатово, д. 10, кв. 13
Белорусская область	ИП Якута А.П.	(801652) 91-11-50, (801652) 9-11-51, (8029) 792-76-92	г. Иваново, ул. Советская, д. 171
Белорусская область	ИП Макаруж М.С.	(8029) 529-85-83, (8029) 309-79-01	г. Кобрин, ул. Интернациональная, д. 98А
Белорусская область	ИП Гавриш П.А.	(8029) 334-34-01	г. Пинск, ул. Окая, д. 32
Белорусская область	Стройтеком	(80212) 36-54-21, (8029) 815-10-07, (8029) 957-67-67	г. Витебск, ул. Ленина, д. 82, ТЦ «Ормон», павильон 2
Белорусская область	ПройкомФорт	(8029) 389-09-88, (8029) 290-14-22	г. Витебск, пр-кт. Победы, д. 15, нав. 27
Белорусская область	ИП Крашенинко П.П.	(8029) 814-26-88, (8033) 370-85-48	г. Лепель, ул. Станционная, д. 8
Белорусская область	ИП Савицкий А.В.	(8029) 212-39-57, (8029) 325-05-60	г. Мозырь, ул. Кирова, д. 1, комн. 20
Белорусская область	Вальтера	(8029) 212-39-57, (8029) 325-05-50	г. Полоцк, пер. 1-й Себековской, д. 17, офис 203
Белорусская область	СтройтекомПлюс	(8029) 592-07-03, (804) 592-07-03, (80215) 4-42-96	г. Поставы, ул. Гагарина, д. 4А
Белорусская область	ИП Сервер	(8029) 389-09-88, (8029) 290-14-22	г. Шумилино, ул. Левашова, д. 24
Белорусская область	Сервис-центр ЮБМЭК	(80232) 54-19-13, (8029) 737-19-13, (8044) 787-19-13	г. Гомель, ул. Харьковская, д. 34
Белорусская область	Телпогайд	(80232) 41-58-72, (80232) 41-00-19	г. Гомель, ул. Украинская, д. 23
Белорусская область	ИП Тарашев В.Е.	(8029) 674-09-16, (8029) 333-09-16	г. Гомель, ул. Шоссейная, д. 1, корп. 3, офис 1-1
Белорусская область	Сервис-ремонт	(80232) 70-56-36, (8044) 703-09-98, (8029) 988-11-33, (8029) 537-88-77	г. Гомель, ул. Речная, д. 43-3, комн. 3
Белорусская область	Британское Агентство	(8029) 197-61-24	г. Светлогорск, ул. Парикская, д. 12
Белорусская область	ИП Антонов А.В.	(8023) 532-34-36, (8044) 728-01-23, (8029) 578-48-14	г. Житковичи, ул. Жукова, д. 37
Белорусская область	ИП Февторов А.А.	(8044) 700-79-11, (8029) 674-01-02, (8029) 374-61-12	г. Житомир, ул. Речная, д. 1
Белорусская область	ЭнигТелпа@Сервис	(80236) 32-14-30, (8044) 742-14-21, (8029) 733-21-79	г. Мозырь, ул. Пушкина, д. 11
Белорусская область	Белтелсервис	(80236) 20-62-06, (8029) 636-78-30	г. Мозырь, 6-й Дружок, д. 11А, комн. 167
Белорусская область	СинтеСисА	(80156) 56-03-93, (8029) 887-53-62	г. Лида, ул. Крutiцкой, д. 35
Белорусская область	ИП Февторов А.А.	(801597) 2-41-24, (8029) 922-89-88	г. Ногинское, ул. Волочаевская, д. 217, офис 1
Белорусская область	ИП Лобань В.В.	(8029) 781-27-67, (8029) 918-27-90	г. Сидель, ул. Октябрьская, д. 36 А, кв. 83
Белорусская область	ТермоАкс	(801562) 5-06-55, (801562) 2-49-39, (8044) 700-45-45	г. Слоним, ул. Комсомольская, д. 8, офис 2
Белорусская область	Телпа	(8029) 659-72-86	г. Сморгонь, ул. Гастелло, д. 8
Белорусская область	ДанТелСервис	(8029) 561-61-42, (8044) 454-72-92	г. Дзержинск, ул. Колыцаев, д. 27
Белорусская область	Полтас	(8017) 256-64-37, (8017) 256-19-58, (8044) 553-35-40	г. Минск, ул. Харьковская, д. 76
Белорусская область	Индикатор-Сервис В.С.	(8029) 570-45-44, (8029) 674-01-02, (8029) 374-61-12	г. Минск, ул. Байшатава, д. 34
Белорусская область	Очаг Телпа	(8029) 216-08-52, (8044) 716-08-52, (8029) 250-63-07	г. Минск, пр-кт. Независимости, д. 85В, офис 88А
Белорусская область	ИП Скрипчик С.А.	(8029) 147-91-52, (8029) 778-56-62	г. Молодечно, ул. Волыная, д. 4А, кв. 7
Белорусская область	ТелпоГард	(8029) 760-17-16, (8029) 636-78-14, (801770) 2-12-25	г. Несвиж, ул. 1 Мая, д. 55, комн. 28
Белорусская область	ИП Февторов Д.Н.	(8029) 374-04-10, (8044) 752-63-43	г. Слуцк, ул. Велеская, д. 1
Белорусская область	СинСвет	(80225) 41-37-38, (8029) 748-30-37, (8029) 181-30-37	г. Бобруйск, ул. Московская, д. 59
Белорусская область	ИП Игнатюк О.В.	(8029) 656-30-77	г. Бобруйск, ул. Мозырская, д. 15
Белорусская область	Надежный Сервис	(80223) 70-10-19, (8044) 788-35-30	г. Горки, ул. Тимонская, д. 16
Белорусская область	Новое Телпо	(80222) 335-44-92, (8029) 641-00-68	г. Гомель, ул. Понорская, д. 27Б
Белорусская область	АММ-стандарт	(80222) 44-80-80, (80222) 44-90-90, (8029) 677-70-61	г. Гомель, ул. Габриэлевская, д. 19А
Белорусская область	ЕвроТелКомпани	(8022) 44-27-24, (8029) 245-26-99, (8044) 772-72-80	г. Гомель, пр-кт. Витебский, д. 25/1

 ARISTON

ОТРЫВНОЙ ТАЛОН 1

Модель		
Серийный номер		
Дата продажи		
Фирма-продавец		

заполняется фирмой-продавцом

 ARISTON

ОТРЫВНОЙ ТАЛОН 2

Модель		
Серийный номер		
Дата продажи		
Фирма-продавец		

заполняется фирмой-продавцом

 ARISTON

ОТРЫВНОЙ ТАЛОН 3

Модель		
Серийный номер		
Дата продажи		
Фирма-продавец		

заполняется фирмой-продавцом



Данное оборудование соответствует следующим требованиям
Технического регламента Таможенного союза:

- ТР ТС 004/2011 «О безопасности низковольтного оборудования»
- ТР ТС 020/2011 «Электромагнитная совместимость технических средств»



Сертификат RU С-ИТ.АЛ16.В.16686
Срок действия с 07/10/2016 по 06/10/2021

Актуальную информацию и копии сертификатов
Вы можете найти на сайте <http://www.ariston-pro.com>



Дата приема	
Дата выдачи	
Дефект	
Выполненная работа	
Мастер (Ф.И.О.)	

заполняется сервисным центром

Печать
сервисного центра

Дата приема	
Дата выдачи	
Дефект	
Выполненная работа	
Мастер (Ф.И.О.)	

заполняется сервисным центром

Печать
сервисного центра

Дата приема	
Дата выдачи	
Дефект	
Выполненная работа	
Мастер (Ф.И.О.)	

заполняется сервисным центром



Печать
сервисного центра

ОБЩИЕ ТРЕБОВАНИЯ

1. Данная инструкция входит в комплект поставки водонагревателя. Храните инструкцию в доступном месте на случай передачи прибора другому пользователю и/или перемещения на другое место эксплуатации.
2. Внимательно изучите данную инструкцию. В руководстве содержится необходимая информация о мерах безопасности при установке, эксплуатации и обслуживании водонагревателя.
3. Монтаж прибора осуществляется за счет пользователя.
4. Категорически запрещается использовать прибор не по назначению. Фирма-изготовитель не несет ответственности за повреждения, возникшие в результате невыполнения требований данной инструкции.
5. Все работы по монтажу и техническому обслуживанию должен выполнять квалифицированный специалист в соответствии с действующими нормами и правилами, а также с требованиями фирмы-изготовителя.
6. Эксплуатация неправильно установленного прибора может привести к травмам и повреждению имущества. Производитель не несет ответственности за повреждения, полученные в результате неправильного монтажа оборудования.
7. Храните упаковочные материалы (зажимы, полиэтиленовые пакеты, пенополистирол и т.д.) в недоступном для детей месте. Упаковочный материал вреден для здоровья.
8. Прибор не предназначен для использования лицами (включая детей) с пониженными физическими, чувственными или умственными способностями или при отсутствии у них жизненного опыта или знаний, если они не находятся под контролем или не проинструктированы об использовании прибора лицом, ответственным за их безопасность.
9. Не касайтесь прибора, если Вы без обуви или у Вас мокрые руки и/или ноги.
10. Ремонтные работы должен выполнять квалифицированный специалист с использованием запасных частей, произведенных фирмой-изготовителем. При несоблюдении данного требования производитель снимает с себя все гарантийные обязательства.
11. Температура горячей воды регулируется термостатом, который выполняет функции защиты от перегрева.
12. Водоснабжение должно выполняться в соответствии с пунктом «Гидравлическое подключение».
13. Электромонтаж должен выполняться в соответствии с пунктом «Электрическое подключение».
14. Строго запрещается модифицировать или заменять предохранительный клапан на другой, не соответствующий действующим требованиям и нормам, если он не включен в комплект.
15. Не храните легковоспламеняющиеся вещества в непосредственной близости от оборудования.
16. Водонагреватель является технически сложным электрическим прибором бытового назначения.
17. Если установка электрического водонагревателя повлечет за собой переоборудование (перестройство) жилых и нежилых помещений в жилых домах, то допускается производить его установку только после получения соответствующих разрешений в установленном порядке.
18. Транспортировать водонагреватель необходимо в вертикальном или горизонтальном положении (в зависимости от модели) любым видом крытого транспорта, надежно закрепив его, чтобы исключить возможные удары, перемещения и падения внутри транспортного средства.
19. Запрещается подвергать водонагреватель ударным нагрузкам при погрузочно-разгрузочных работах.
20. При необходимости захвата упаковки зажимами при транспортировке рекомендуется осуществлять захват с боковых сторон упаковки, на которых размещен символ .
21. В складских помещениях, где хранятся изделия, должна обеспечиваться температура воздуха от +5°C до +40°C и относительная влажность воздуха не более 80% при температуре +25°C, при более низкой температуре без конденсации влаги.
22. Изделие должно храниться в упаковке в складских помещениях, защищающих от воздействия атмосферных осадков, при отсутствии в воздухе паров кислот, щелочей и других примесей.
23. При необходимости вертикального складирования водонагревателей действуют следующие нормы:

Форма корпуса водонагревателя	Объем бака водонагревателя, л	Максимальная высота складирования, шт.
Плоская	30-50-80-100	12
Квадратная (малого объема)	10-15-30	10
	30-40-50	8
Цилиндрическая (узкого диаметра)	65-80	6
	50	8
	65-80-100	6
Цилиндрическая (стандартного диаметра)	120-150	5





СИМВОЛЫ, ИСПОЛЗУЕМЫЕ В ИНСТРУКЦИИ

Символ	Значение
	Несоблюдение данных требований может привести к тяжелым травмам, вплоть до смертельного исхода
	При несоблюдении данных требований может быть нанесен вред имуществу, растениям или животным
	Общие требования и правила безопасной эксплуатации

ОБЩИЕ ПРАВИЛА БЕЗОПАСНОЙ ЭКСПЛУАТАЦИИ

№	Правило	Опасность	Символ
1	Не открывайте корпус водонагревателя	Поражение электрическим током. Получение ожогов при касании горячих компонентов. Получение травм при касании острых кромок и выступов	
2	Не включайте и не отключайте водонагреватель, вставляя или вынимая сетевую вилку из розетки. Пользуйтесь для этой цели выключателем	Поражение электрическим током в случае повреждения кабеля, вилки или розетки	
3	Не эксплуатируйте водонагреватель с поврежденным кабелем электропитания	Поражение электрическим током при касании проводов с поврежденной изоляцией, находящихся под напряжением	
4	Не кладите посторонние предметы на водонагреватель	Получение травм при падении предметов в результате вибрации водонагревателя	
		Повреждение прибора или предметов, расположенных под ним, при падении посторонних предметов в результате вибраций	
5	Не вставляйте на водонагреватель	Получение травм при падении прибора	
		Повреждение прибора или предметов, расположенных под ним, при падении прибора	
6	Перед чисткой водонагревателя отключите его от сети электропитания, вынув вилку из розетки или разомкнув сетевой выключатель	Поражение электрическим током	
7	Закрепите прибор на прочной стене, не способствующей усилению вибрации	Повышенный уровень шума	
8	Для электрических соединений используйте кабели с жилами соответствующего сечения	Если сечение жил недостаточно, то кабели будут перегреваться. Это может привести к пожару	
9	Перед пуском прибора убедитесь, что все устройства управления и защиты функционируют нормально и находятся в рабочем состоянии	Отключение или повреждение прибора в результате работы с неисправной или неотрегулированной системой управления	

ДОПОЛНИТЕЛЬНЫЕ ПРАВИЛА ТЕХНИКИ БЕЗОПАСНОСТИ

10	Перед перемещением водонагревателя слейте горячую воду	Получение ожогов	
11	Очистку водонагревателя от накипи выполняйте в соответствии с инструкцией, содержащейся в соответствующем документе. Помещение должно быть хорошо проветрено. Работу следует выполнять в защитной одежде, избегая смешивания разных компонентов. Водонагреватель и прилегающие к нему объекты должны быть защищены от попадания чистящих средств	Получение травм вследствие попадания кислот на кожу или в глаза, а также вдыхания вредных паров химических веществ	
		Повреждение прибора или окружающих объектов вследствие коррозии, вызванной взаимодействием с кислотами	
12	Не используйте инсектициды, растворители или агрессивные средства для чистки водонагревателя	Повреждение пластика и окрашенных частей	

Под давлением Вас с приобретением электрического водонагревателя, произведенного компанией «Аристон Термо Групп».

Данное оборудование разработано в соответствии с европейскими стандартами качества и отвечает заявленным техническим характеристикам. Водонагреватель прост в обращении, имеет высокие потребительские свойства и долговечность в эксплуатации. Надеемся, что Вы останетесь довольны его работой.

Мы просим Вас внимательно прочитать данную инструкцию для обеспечения корректной установки и эксплуатации водонагревателя.

1. ОБЩИЕ СВЕДЕНИЯ

1.1. Комплект поставки и назначение

1.1.1. Водонагреватель

1.1.2. Предохранительный клапан

1.1.3. Кронштейн

1.1.4. Инструкция по установке и эксплуатации

1.1.5. Гарантийный талон

1.1.6. Заводская упаковка

1.1.7. Тройник и кран для слива (опционально)

Данный прибор разработан для установки внутри зданий, в бытовых и хозяйственных помещениях и предназначен для нагрева воды ниже точки кипения, с возможностью снабжения горячей водой (не предназначенной для питья) в нескольких точках водоразбора (ванна, кухня, туалет) и дальнейшего поддержания заданной температуры в автоматическом режиме.

Время нагрева воды зависит от объема водонагревателя и мощности нагревательного элемента.

1.2. Основные элементы

1.2.1. Внутренний бак

1.2.2. Теплоизоляция из пенополиуретана, обеспечивающая минимальные потери тепла даже при отключенном водонагревателе

1.2.3. Нагревательный элемент (ТЭН)

1.2.4. Регулятор температуры, позволяющий задать желаемую температуру нагрева воды

1.2.5. Термостат, контролирующий температуру нагрева воды внутри водонагревателя

1.2.6. Предохранительный клапан, который устанавливается на входе холодной воды в водонагреватель и выполняет функции предотвращения возврата воды из водонагревателя при отсутствии воды в магистрали холодного водоснабжения и защиты внутреннего бака от избыточного давления

1.2.7. Магнийевый анод, обеспечивающий дополнительную защиту внутреннего бака от коррозии

ТЕХНИЧЕСКИЕ ХАРАКТЕРИСТИКИ

Модельный ряд	30 SLIM	40 SLIM	50 SLIM	50	65 SLIM	65	80 SLIM	80	100	120	150				
Вес (кг)	Эмаль	12	14	17	15	19	17	21	19	23	28	32			
	Нерж. сталь	9	11	12	12	14	-	16	15	17	20	25			
Монтаж	Верт.	Верт.	Верт.	Гориз.	Верт.	Верт.	Гориз.	Верт.	Верт.	Верт.	Гориз.	Верт.	Гориз.		
Модель	См. идентификационную табличку														
Qeac (kWh)	3,423	-	7,676	-	7,417	7,655	-	7,430	8,144	7,828	7,493	14,637	7,472	13,745	14,960
График нагрузки	S	-	M	-	M	M	-	M	M	M	M	M	M	L	L
L wa	15 dB														
η wh	26,9%	-	32,2%	-	33,1%	32,3%	-	33,1%	30,7%	31,7%	32,9%	33,4%	32,9%	35,1%	32,8%
V40 (l)	-	-	65	-	70	75	-	75	97	93	70	130	95	142	194

Настоящее издание соответствует международным нормам электробезопасности IEC 60335-1 и IEC 60335-2-21.

Маркировка CE гарантирует соответствие изделия следующим Европейским Директивам и удовлетворяет их основным требованиям:

- LVD Low Voltage Directive: EN 60335-1, EN 60335-2-21, EN 60529, EN 62233, EN 50106.

- EMC Electro-Magnetic Compatibility: EN 55014-1, EN 55014-2, EN 61000-3-2, EN 61000-3-3.

- ErP Energy related Products: EN 50440.

2. УСТАНОВКА

Внимание! Монтаж и настройку водонагревателя должен выполнять квалифицированный специалист в соответствии с действующими правилами и санитарно-гигиеническими нормами, а так же требованиями, содержащимися в данном руководстве.

2.1. Крепление водонагревателя к стене

2.1.1. Установка водонагревателя производится на капитальной стене, с помощью кронштейна и крюков.

Рекомендуется использовать крюки (не входящие в комплект поставки) с диаметром не менее 12 мм.

В зависимости от выбранной модели, Вам может потребоваться 2 или 4 таких крюка.

2.1.2. Подготовленное крепление должно выдерживать трехкратный вес наполненного водой водонагревателя.

2.1.3. Для сокращения теплопотерь, прибор следует установить на минимальном расстоянии от водоразборного узла (А рис. 1).

2.1.4. Для проведения технического обслуживания необходимо обеспечить под прибором свободное пространство не менее 50 см, а от потолка - 10 см.

2.1.5. Монтаж крюков в стене должен исключать самопроизвольное перемещение по ним кронштейна водонагревателя.

После установки обязательно проверить надежность крепления.

2.1.6. Во избежание причинения вреда имуществу потребителя и (или) третьих лиц в случае неисправностей системы горячего водоснабжения, необходимо производить монтаж водонагревателя в помещениях, имеющих гидроизоляцию полов и дренаж в канализацию, и ни в коем случае не размещать под водонагревателем предметы, подверженные воздействию воды.

2.1.7. При размещении водонагревателя в незащищенных помещениях необходимо установить под ним защитный поддон с дренажем в канализацию.

2.2. Гидравлическое подключение

Внимание! Установка предохранительного клапана, входящего в комплект поставки, является обязательным требованием.

Запрещается устанавливать любую запорную арматуру между предохранительным клапаном и входом холодной воды в водонагреватель, а также блокировать сливное отверстие предохранительного клапана. Подсоединение водонагревателя к системе водоснабжения должно осуществляться при помощи разъемных соединений.

Стандартное подсоединение

2.2.1. Предохранительный клапан (А рис. 2), входящий в комплект поставки, необходимо установить на входе холодной воды в водонагреватель (помечен синим кольцом).

2.2.2. Присоедините входной патрубок предохранительного клапана к магистрали холодной воды с помощью трубы или гибкого шланга.

2.2.3. Подсоедините к выходу горячей воды из водонагревателя (помечен красным кольцом) трубу или гибкий шланг для отвода горячей воды к месту водоразбора.

2.2.4. Для удобства обслуживания рекомендуется установить тройник с запорным краном (В рис. 2) между входом холодной воды в водонагреватель и предохранительным клапаном.

Это позволит слить воду из водонагревателя, не демонтируя предохранительный клапан.

2.2.5. Для облегчения доступа воздуха в бак при сливе воды рекомендуется установить тройник с запорным краном на выходе горячей воды из водонагревателя.

2.2.6. При давлении водопроводной сети выше 5 бар необходимо установить перед предохранительным клапаном редуктор давления воды.

2.2.7. Устройство не рассчитано на работу с водой, жесткостью менее 12°F. При воде с жесткостью выше 25°F, для уменьшения образования накипи и вероятности выхода из строя нагревательного элемента, необходимо использовать умягчитель. При этом жесткость воды не должна опускаться ниже 15°F.

Подсоединение к открытому резервуару с водой

2.2.8. Вода поступает в водонагреватель самотеком из резервуара. При этом резервуар должен находиться выше 2 метров от верхней точки водонагревателя. При данном варианте подсоединения предохранительный клапан не обязателен.

2.3. Электрическое подключение

Внимание! Электромонтаж прибора должен выполнять квалифицированный специалист с соблюдением правил техники безопасности. Фирма-изготовитель не несет ответственности за повреждения прибора вследствие неправильного заземления или неправильных параметров источника электропитания.

2.3.1. Если прибор поставляется с электрическим кабелем и вилкой - просто подключите его к источнику электропитания.

2.3.2. Если водонагреватель поставляется без кабеля электропитания, для подключения к сети электроснабжения используйте кабель соответствующего типа (тип H05VV-F 3x1,5 мм², Ø 8,5мм). Снимите крышку водонагревателя. Проденьте кабель электропитания в отверстие, находящееся в крышке прибора и присоедините к клеммам на термостате. Затем каждый провод должен быть зафиксирован соответствующим винтом.

2.3.3. Водонагреватель должен быть заземлен. Схема заземления должна обеспечивать отсутствие электрического потенциала на корпусе водонагревателя. Провод заземления (желто-зеленого цвета) следует подсоединить к клемме, обозначенной символом . Закрепите кабель электропитания с помощью кабельных зажимов.

Убедитесь, что параметры источника электропитания соответствуют техническим характеристикам водонагревателя, указанным на идентификационной табличке.

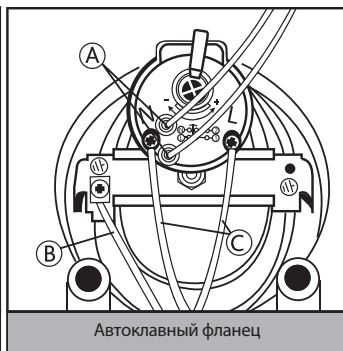
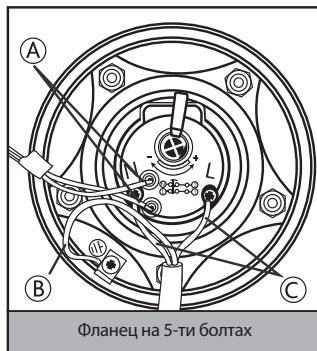

- (A) Контакты индикаторной лампы
- (B) Заземление
- (C) Электропитание

3. ВКЛЮЧЕНИЕ И РАБОТА

3.1. Ввод в эксплуатацию

- 3.1.1.** Перед подключением водонагревателя к источнику электропитания обязательно заполните бак водой. Для этого откройте кран горячей воды на смесителе, потом кран подачи холодной воды в водонагреватель.
- 3.1.2.** Как только водонагреватель наполнится, из смесителя потечет вода. Проверьте фланец на наличие протечек. При необходимости отцентрируйте его и подтяните гайки на фланце.
- 3.1.3.** Закройте кран горячей воды на смесителе.
- 3.1.4.** Включите прибор в источник электропитания.

3.2. Регулировка температуры

- 3.2.1.** В моделях, оснащенных внешним регулятором температуры, температура нагрева воды может регулироваться ручкой, соединенной с термостатом в соответствии с обозначениями.
- 3.2.2.** Температура устанавливается вращением ручки регулировки по часовой стрелке для увеличения температуры нагрева и против часовой стрелки для ее уменьшения.
- 3.2.3.** Индикаторная лампа будет постоянно гореть во время фазы нагрева и погаснет после достижения заданной температуры.
- 3.2.4.** Если модель не имеет внешнего регулятора температуры, то ее можно установить, вращая регулировочный винт термостата в диапазоне, отмеченном знаками «+» и «-». Для этого необходимо отключить водонагреватель от источника электропитания и снять пластиковую крышку прибора.

3.2.5. Рекомендуется установить регулировочный винт термостата в положение, соответствующее примерно 75% от максимального. В этом случае аппарат работает в экономичном режиме, значительно снижая скорость образования накипи.

4. ТЕХНИЧЕСКОЕ ОБСЛУЖИВАНИЕ

Внимание! Не пытайтесь ремонтировать прибор самостоятельно. Все работы по техническому обслуживанию и ремонту должен выполнять квалифицированный специалист с соблюдением правил техники безопасности, а так же требованиями, содержащимися в данном руководстве.

4.1. Слив воды

Необходимо слить воду из водонагревателя, если в месте установки прибора существует вероятность снижения температуры ниже 0°C.

- 4.1.1.** Отключите электропитание прибора.
- 4.1.2.** Убедитесь, что вода внутри прибора имеет безопасную температуру.
- 4.1.3.** Перекройте подачу холодной воды в водонагреватель.
- 4.1.4.** Откройте кран горячей воды на смесителе для сброса давления внутри бака.
- 4.1.5.** Для обеспечения доступа воздуха в бак, откройте запорный кран на тройнике, установленный на выходе горячей воды из водонагревателя (помечен красным кольцом). При его отсутствии необходимо демонтировать подсоединения на выходе из водонагревателя.
- 4.1.6.** Присоедините направленный в канализацию дренажный шланг к запорному крану на тройнике, установленному на входе холодной воды в водонагреватель (помечен синим кольцом) и откройте его. При его отсутствии дренажный шланг необходимо установить на входе в водонагреватель.
- 4.1.7.** После слива убедитесь в отсутствии воды внутри водонагревателя.

Замерзание воды внутри водонагревателя приводит к необратимым изменениям и дефектам.

В этом случае производитель снимает себя с гарантийные обязательства.

4.2. Замена внутренних элементов

Перед началом работ отключите прибор от источника электропитания и слейте воду из водонагревателя. Снимите крышку прибора.

Для замены термостата, выдвиньте его из гнезда и отсоедините от цепи питания.

Для замены нагревательного элемента и магниевых анодов (модели с автоклавным фланцем) открутите гайку (D рис. 3), снимите скобу фланца (S рис. 3) и откройте фланец (F рис. 3), выдавив его внутрь. Снимите фланец, повернув его вокруг оси.

Для замены нагревательного элемента и магниевых анодов (модели с фланцем на 5-ти болтах), выкрутите 5 гаек (C рис. 4) и снимите фланец (F рис. 4).

После замены, пожалуйста, убедитесь, что все компоненты установлены обратно на их штатные места.

Прокладку фланца рекомендуется заменять каждый раз при повторной сборке.

Перед проведением любой операции по ремонту или обслуживанию отключите прибор от электрической сети.

Применяйте запасные части, выпускаемые только заводом-изготовителем.

4.3. Регулярное обслуживание

4.3.1. Магниевый анод

Магниевый анод является неотъемлемой составной частью системы защиты водосодержащей емкости и нагревательного элемента (ТЭНа) от коррозии. Необходимо ЕЖЕГОДНО проверять состояние магниевых анодов. При сильном изнашивании магниевый анод необходимо заменить. Гарантия на водосодержащую емкость и нагревательный элемент при изношенном магниевом аноде (остаточный объем менее 30% от первоначального) недействительна. Необходимо производить замену магниевых анодов не реже 1 раза в 24 месяца (за исключением водонагревателей с водосодержащей емкостью из нержавеющей стали).

Магниевый анод является расходным материалом, и не подлежит замене по гарантии.

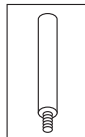

4.3.2. Предохранительный клапан

Предохранительный клапан предотвращает возврат воды из водонагревателя при отсутствии воды в магистрали холодного водоснабжения; обеспечивает сброс избыточного давления, возникающего во внутреннем баке из-за увеличения объема воды в результате нагрева, в магистраль холодного водоснабжения (при разнице давления между внутренним баком и магистралью холодного водоснабжения выше одной атмосферы) и/или через дренажное отверстие предохранительного клапана. Регулярно проверяйте, чтобы предохранительный клапан (устройство защиты от избыточного давления) не был заблокирован или поврежден. При необходимости замените его или удалите известковый налет.

Если предохранительный клапан оснащен рычагом, поднятие последнего можно использовать для регулярной проверки исправной работы клапана.

В режиме нагрева из дренажного отверстия предохранительного клапана возможно появление капель воды. Это является естественным процессом, связанным с тепловым расширением воды в процессе нагрева. Рекомендуется соединить дренажное отверстие предохранительного клапана с системой канализации.

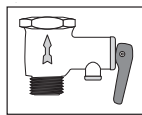

При давлении водопроводной сети выше 5 бар необходимо установить перед предохранительным клапаном редуктор давления воды.

4.3.3. УЗО (устройство защитного отключения)

Если прибор поставляется с устройством защитного отключения (УЗО), расположенным на кабеле электропитания, то после заполнения бака водонагревателя водой и проверки герметичности системы - включите электрическую вилку водонагревателя в розетку и выполните следующие действия:

- Нажмите кнопку «RESET» на корпусе УЗО. Загорится индикатор, свидетельствующий о подаче питания.
- Нажмите кнопку «TEST». Напряжение перестанет подаваться и погаснет индикатор питания.
- Снова нажмите кнопку «RESET». Если загорится индикатор питания, это означает, что устройством можно безопасно пользоваться.
- Если после нажатия кнопки «RESET» индикатор питания не загорится - обратитесь в ближайший авторизованный сервисный центр.

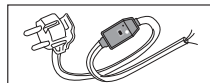

4.3.4. Нагревательный элемент (ТЭН)

Трубчатый электронагреватель (ТЭН) предназначен для нагрева воды во внутреннем баке путем преобразования электрической энергии в тепловую.

Образование на его поверхности известкового налета (накипи) может привести к ухудшению теплоотдачи, перегреву и преждевременному выходу из строя нагревательного элемента. Регулярно осматривайте и при необходимости удаляйте накипь с его поверхности с помощью средства для удаления накипи.

Гарантия на нагревательный элемент не действительна при выполнении одного или нескольких условий:

- жесткость воды превышает 25°F;
- толщина слоя накипи на поверхности ТЭНа составляет более 5 мм;
- остаточный размер магниевых анодов составляет менее 30% от первоначального.

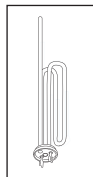

4.4. Обратите внимание

- 4.4.1. Производитель не несёт ответственности за ущерб, причинённый вследствие неправильного подключения или несоблюдения требований данного руководства.
- 4.4.2. Сантехническая подводка и запорная арматура должны соответствовать параметрам водопроводной сети.
- 4.4.3. Водонагреватель является технически сложным электрическим прибором бытового назначения.
- 4.4.4. Горячая вода свыше 50°C может вызвать сильные ожоги, вплоть до смертельного исхода. Дети, пожилые люди и люди с ослабленным здоровьем наиболее подвержены риску ожога.
- 4.4.5. Из водонагревателя может капать вода, поэтому не оставляйте под ним ценные вещи и предметы.
- 4.4.6. Необходимо слить воду из водонагревателя, если в месте установки прибора существует вероятность снижения температуры ниже 0°C.
- 4.4.7. Монтаж и подключение водонагревателя выполняется за счет покупателя.
- 4.4.8. Следы от термоизоляции на внешнем корпусе изделия являются технологической особенностью производственного процесса и не являются дефектом.
- 4.4.9. Все ремонтные работы и обслуживание прибора необходимо проводить только после отключения водонагревателя от источника электропитания.
- 4.4.10. Все неисправности устраняются только специалистами ремонтных организаций.
- 4.4.11. При возникновении неисправности отключите водонагреватель от источника электропитания, переключите подачу холодной воды и известите о неисправности сервисную службу.
- 4.4.12. Прежде, чем обратиться в сервисный центр, убедитесь, что неисправность не связана с перебоями водоснабжения или электропитания.

По всем вопросам гарантийного обслуживания обращайтесь в ближайший авторизованный сервисный центр.

4.5. Запрещается

- 4.5.1. Изменять конструкцию водонагревателя.
- 4.5.2. Устанавливать вертикальные модели горизонтально, а горизонтальные - вертикально.
- 4.5.3. Использовать водонагреватель не по назначению.
- 4.5.4. Наклонять, перемещать или переворачивать водонагреватель во время эксплуатации.
- 4.5.5. Закрывать или заглушать сливное отверстие предохранительного клапана.
- 4.5.6. Подключать электропитание, если водонагреватель не заполнен водой.
- 4.5.7. Снимать пластиковую крышку прибора при включенном электропитании.
- 4.5.8. Включать водонагреватель при неисправном заземлении или его отсутствии.
- 4.5.9. Использовать в качестве заземления трубопроводы отопления или холодного и горячего водоснабжения.
- 4.5.10. Применять тройники, удлинители и переходники для подключения к источнику электропитания.
- 4.5.11. Включать водонагреватель при выходе из строя нагревательного элемента или термостата.
- 4.5.12. Использовать водонагреватель без редуктора давления воды при давлении водопроводной сети выше 5 бар.
- 4.5.13. Подсоединять водонагреватель к трубам и фитингам, не рассчитанным на температуру более 80°C при максимальном давлении.
- 4.5.14. Подключать в водопроводную сеть водонагреватель без предохранительного клапана или с клапаном, имеющим иные характеристики, чем поставляемый в комплекте.
- 4.5.15. Подсоединять предохранительный клапан к выходу горячей воды водонагревателя.
- 4.5.16. Устанавливать прибор в непроветриваемых и сырых помещениях.
- 4.5.17. Эксплуатировать водонагреватель при отрицательных температурах.
- 4.5.18. Подвергать прибор воздействию прямых солнечных лучей.

Производитель оставляет за собой право вносить любые незначительные изменения в конструкцию, дизайн, комплектацию и иные характеристики изделия без предварительного уведомления.



Данное изделие соответствует требованиям Директивы WEEE 2012/19/EU.

Символ перечёркнутой мусорной корзины означает, что в соответствии с действующими нормами применимого законодательства, данное изделие следует утилизировать отдельно от бытовых отходов.

Потребитель несёт ответственность за правильность утилизации оборудования, способствуя этим защите окружающей среды и обеспечивая повторное использование материалов, из которых изготовлено изделие.

Идентификационная табличка
Ідентіфікаційна табличка
Сәйкестендіру тақтайшасы
Data plate

1			
2			
Nr			
Mod .	3		4
MPa	5	l	6
W	7	V ~	8
	9	Hz	
10		11	
			

1. Торговая марка
2. Серийный номер
3. Модель
4. Материал бака
5. Максимальное давление
6. Объем
7. Номинальная мощность
8. Напряжение
9. Частота тока
10. Страна-изготовитель
11. Класс защиты

1. Торгова марка
2. Серійний номер
3. Модель
4. Матеріал бака
5. Максимальний тиск
6. Обсяг
7. Номінальна потужність
8. Напруга
9. Частота струму
10. Країна-виробник
11. Клас захисту

1. Сауда таңбасы
2. Топтама нөмірі
3. Моделі
4. Бақ материалы
5. Ең жоғарғы қысымы
6. Көлемі
7. Кесімді қуаты
8. Кернеу
9. Тоқ жиілігі
10. Өндіруші ел
11. Сақтау жіктелімі

1. Brand
2. Serial Number
3. Model
4. Tank material
5. Maximum pressure
6. Volume
7. Rated power
8. Voltage
9. Current frequency
10. Country of origin
11. Protection rating

Серийный номер
Серійний номер
Сериялық нөмірі
Serial number

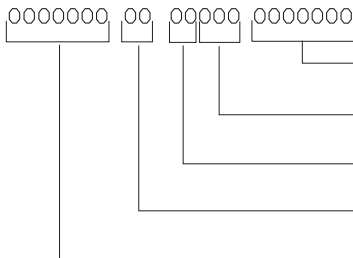

- уникальный порядковый номер
- унікальний порядковий номер
- Бірегей реттік нөмірі
- unique sequential number
- день производства
- день виробництва
- Шығарылған күні
- day of production
- год производства
- рік виробництва
- Шығарылған жылы
- year of production
- код завода
- код заводу
- Зауыт коды
- code of the plant
- код продукта
- код продукту
- Өнім коды
- product code

Схема установки
Орнату схемасы
Installation scheme

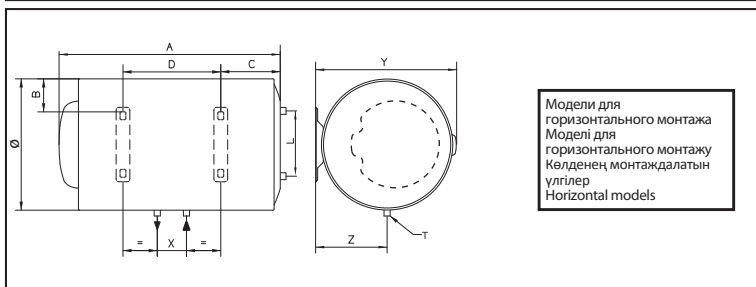
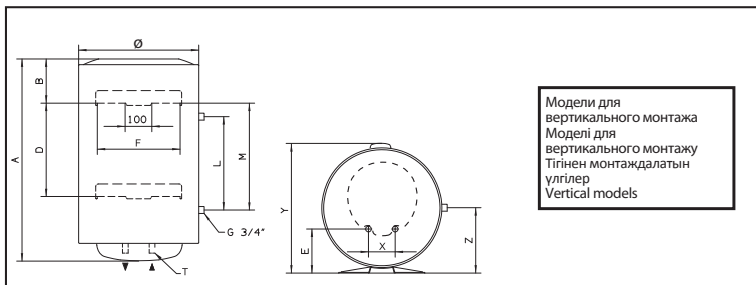

Размеры
Розміри
Мөлшері
Dimensions

Ø	MOD.	A	B	C	D	E	F	L	M	X	Y	Z	T
353	30 V	588	145	-	-	96,5	310	-	-	100	373	-	G1/2"
	40 V	719	145	-	-	96,5	310	-	-	100	373	-	G1/2"
	50 V	837	145	-	-	96,5	310	-	-	100	373	-	G1/2"
	65 V	981	145	-	-	96,5	310	-	-	100	373	-	G1/2"
	80 V	1178	145	-	-	96,5	310	-	-	100	373	-	G1/2"
	30 H	588	64,5	141	242	-	310	-	-	100	373	196,5	G1/2"
	40 H	719	64,5	141	373	-	310	-	-	100	373	196,5	G1/2"
	50 H	837	64,5	141	491	-	310	-	-	100	373	196,5	G1/2"
	65 H	981	64,5	141	635	-	310	-	-	100	373	196,5	G1/2"
	80 H	1178	64,5	141	832	-	310	-	-	100	373	196,5	G1/2"
450	50 V	553	163	-	-	165	310	-	-	100	470	-	G1/2"
	65 V	666	163	-	-	165	310	-	-	100	470	-	G1/2"
	80 V	758	163	-	-	165	310	-	-	100	470	-	G1/2"
	100 V	913	166	-	-	165	310	-	-	100	470	-	G1/2"
	120 V	1108	166	-	-	165	310	-	-	100	470	-	G1/2"
	150 V	1338	164	-	-	165	310	-	-	100	470	-	G1/2"
	80 T	758	163	-	-	165	310	350	363	100	470	245	G1/2"
	100 T	913	166	-	-	165	310	350	363	100	470	245	G1/2"
	50 H	553	113	159	160	-	310	-	-	100	470	245	G1/2"
	80 H	758	113	174	335	-	310	-	-	100	470	245	G1/2"
	100 H	913	113	177	487	-	310	-	-	100	470	245	G1/2"
	120 H	1108	113	177	682	-	310	-	-	100	470	245	G1/2"

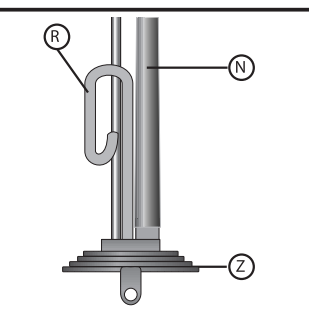
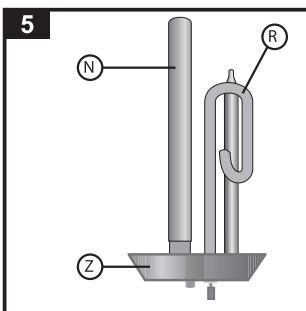
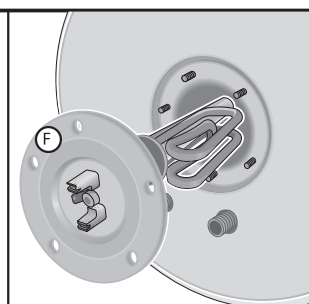
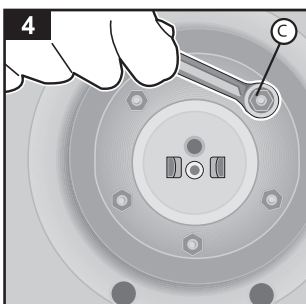
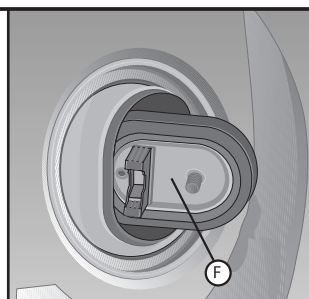
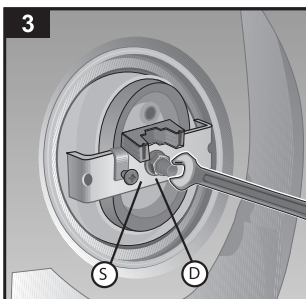
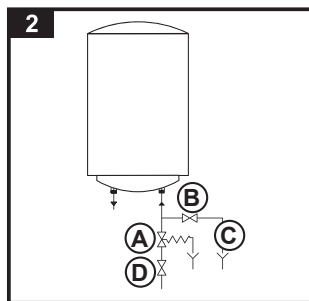
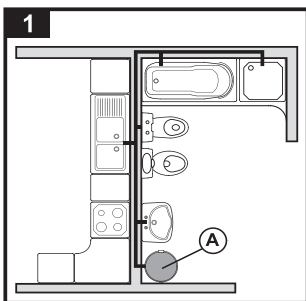

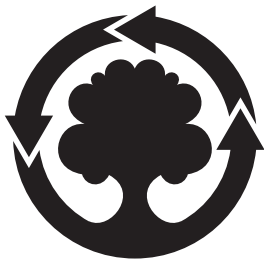

WE MAKE USE OF CYCLED PAPER

ООО «Аристон Термо Русь»

Россия, 188676, Ленинградская область,
Всеволожский район, г. Всеволожск,
Производственная зона г. Всеволожска,
ул. Индустриальная, д. № 9, лит. А
Тел. + 7 (812) 332 81 00
Горячая линия Аристон +7 (495) 777 33 00
e-mail: service.ru@aristonthermo.com
www.ariston.com/ru

ТОВ «АРІСТОН ТЕРМО УКРАЇНА»

Україна, 03680, Київ,
вул. Боженко, 86Е, корп.6
Тел. +380 44 496 25 18
e-mail: info.ua@aristonthermo.com
www.ariston.com/ua

«ARISTON THERMO KAZAKHSTAN» ЖШС:

Қазақстан Республикасы
Алматы қ., 050040, Тимирязев к.,
42, «Экспо-Сити» бизнес орталығы,
тел. +7(727) 2664853/54/56
e-mail: info.kz@aristonthermo.com
www.aristoninfo.kz

ТОО «ARISTON THERMO KAZAKHSTAN»:

Республика Казахстан
050040, г. Алматы, ул. Тимирязева, 42,
бизнес-центр «Экспо-Сити»,
тел. +7 (727) 2664853/54/56
e-mail: info.kz@aristonthermo.com
www.aristoninfo.kz

Ariston Thermo SpA

Viale A. Merloni, 45
60044 Fabriano (AN)
Tel. 0732.6011
Telefax 0732.602331
Telex 560160
www.aristonthermo.it
info.it@aristonthermo.com