

# Ramili<sup>®</sup> baby

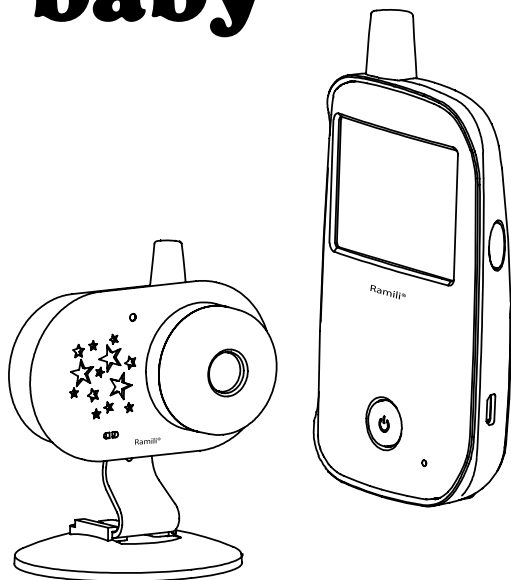

MODEL: RV1200

<b>EN</b> BABY MONITOR USER INSTRUCTIONS	2
<b>DE</b> BABY MONITOR BEDIENANLEITUNG	24
<b>FR</b> MONITEUR VIDÉO POUR BÉBÉ MANUEL DE L'UTILISATEUR	48
<b>RU</b> ВИДЕОНЯНЯ ИНСТРУКЦИЯ ПОЛЬЗОВАТЕЛЯ	72

# ВИДЕОНЯНЯ RAMILI® BABY RV1200

## Инструкция пользователя

Пожалуйста, внимательно ознакомьтесь с настоящей инструкцией и сохраните её для разрешения вопросов по эксплуатации видеоняни.

## Описание и предназначение

Видеоняня Ramili Baby RV1200 представляет из себя два блока: передающий блок (камера – детский блок) и принимающий блок (монитор – родительский блок). Видеоняня предназначена для наблюдения за ребёнком, за немощными людьми или за животными на удалённом расстоянии. Камера располагается в детской комнате, родительский блок располагается в любом помещении, в котором может быть получен сигнал, передаваемый камерой. Дальность приёма сигнала зависит от условий помещения, в котором используется видеоняня.

## Особенности

- Технология связи без помех (FHSS) и без интерференции.
- Радиус действия до 300 м на открытом пространстве.
- Дистанционное управление функциями камеры, удалённый просмотр, непрерывный мониторинг.
- Функция автоматического включения экрана при обнаружении плача.
- Цветной экран с диагональю 6,1 см (2.4»).
- Функция обратной связи.
- Автоматическое включение ночного видения для наблюдения в темноте.
- Дистанционное управление ночничком и громкостью динамика на детском блоке с родительского.
- Визуальная индикация громкости плача.
- Отображение температуры в детской на экране монитора и оповещение выходе температуры за пределы заданного диапазона.
- Автоматическое оповещение при выходе из зоны приёма.
- Индикатор низкого заряда батареи.
- Родительский блок может работать с 4 камерами одновременно.
- Родительский и детский блоки оснащены литиевым аккумулятором.
- Видеоняня совместима с беспроводным монитором дыхания Ramili Sensor Pad, для контроля дыхания малыша (опционально).

## Содержание инструкции

Комплектация	73
Правила эксплуатации и меры предосторожности	74
Подключение питания	75
Соединение родительского и детского блоков	78
Назначение элементов устройства	80
Управление	81
Крепление на кроватке или коляске	82
Меню	83
Значки на экране	86
Монитор дыхания	89
Очистка и уход	92
Устранение неполадок	93
Гарантия	94

## Комплектация

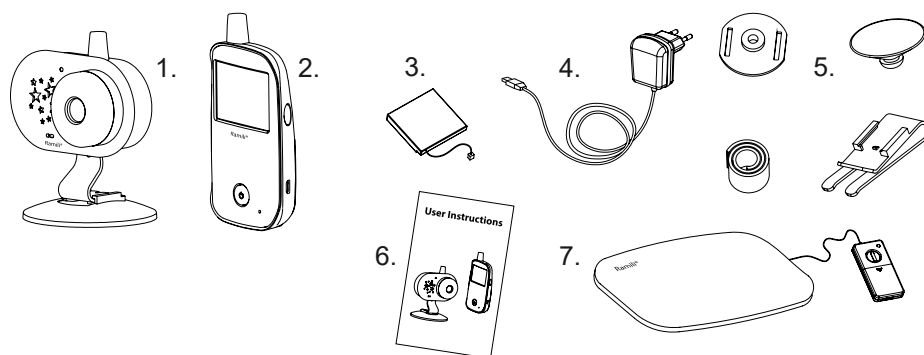

1. Детский блок
2. Родительский блок
3. 3.7V Li перезаряжаемая батарея (установлена в родительском блоке)
4. 5V AC адаптер питания x 2 шт.
5. Набор для крепления камеры
6. Инструкция пользователя
7. Монитор дыхания Ramili® Movement Sensor Pad (опционально)

## Правила эксплуатации и меры предосторожности

1. Используйте только те блоки питания, которые входят в комплект устройства. Использование блоков питания сторонних производителей может привести к поломке видеоняни.
2. Располагайте детский блок на расстоянии не менее 1 метра от ребенка и за пределами зоны доступа для ребенка. Электричество и кабель блока питания опасны для детей и могут стать причиной удушья, электрошока, пожара и летального исхода.
3. Не позволяйте ребенку играть с видеоняней.
4. Используйте устройство только в допустимых условиях внешней среды.
5. Не подвергайте устройство воздействию высоких температур.
6. Не подвергайте устройство воздействию жидкостей и химических веществ.
7. Не подвергайте устройство интенсивной тряске и не роняйте его.
8. Не ставьте на устройство никакие предметы.
9. Не используйте видеоняню в помещении с повышенной влажностью, например, в ванной комнате. Высокая влажность может стать причиной поломки.
10. Если видеоняня находилась в условиях низких температур, включайте её не менее чем через час, дав адаптироваться к комнатной температуре. В противном случае устройство может выйти из строя.
11. Не используйте устройство в пыльных помещениях.
12. Обеспечьте нормальную вентиляцию всех блоков видеоняни, в том числе блоков питания.
13. Видеоняня не является медицинским прибором. Не используйте её вблизи электронного медицинского оборудования.
14. Видеоняня не является исключительным средством удалённого присмотра. Нельзя полностью полагаться только на видеоняню. При эксплуатации требуется регулярный визуальный контроль со стороны взрослого человека.
15. Если вы заметили на любом из блоков видеоняни, в том числе на блоке питания, следы механического повреждения, возгорания, задымление или вы считаете, что видеоняня работает необычно, то незамедлительно отключите устройство от источников питания и обратитесь в службу поддержки Ramili в вашем регионе или в авторизованную сервисную службу.
16. Пожалуйста, ознакомьтесь с разделом «Очистка и уход», ниже в этой инструкции.
17. Температурный диапазон эксплуатации видеоняни Ramili® Baby RV1200 составляет от 0°C до +50°C.
18. Не открывайте корпус устройства, т.к. он не содержит обслуживаемых деталей.
19. Отсоедините адаптер переменного тока от розетки, если устройство не используется.

## Подключение питания

### Детский блок

#### 1. Использование Li аккумулятора (опционально)

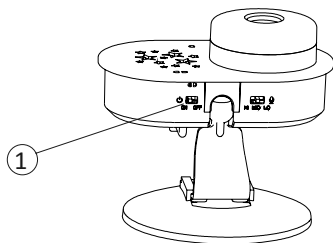

Полимерный аккумулятор (800mAh Li) уже установлен в камере. Достаточно только перевести переключатель (1) в положение ON.

**Внимание!** Аккумулятор не может удален или заменён самостоятельно пользователем.

#### 2. Использование адаптера питания

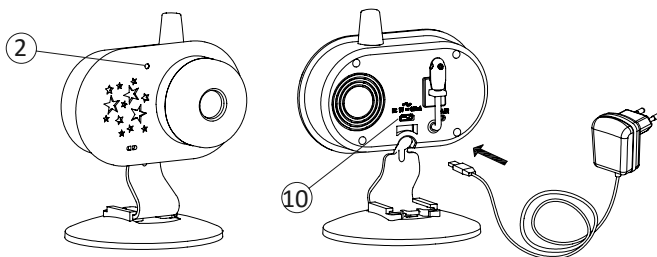

Детский блок может работать от адаптера питания 5V AC. Подключите адаптер питания к USB-порту (10) на камере.

Если в камере установлен аккумулятор, то индикатор питания (2) загорится красным цветом во время процесса зарядки или зеленым при полной зарядке.

Если аккумулятор не установлен, то индикатор (2) будет гореть зелёным.

**Внимание!** Если переключатель питания камеры (10) установлен в положение Off, то во время заряда аккумулятора индикатор (2) будет гореть красным и потухнет при полной зарядке. Вы можете не отключать блок питания от камеры, если она полностью заряжена, это не станет причиной поломки аккумулятора. При частичном разряде аккумулятора, он начнёт заряжаться автоматически.

## Родительский блок

### 1. Использование аккумулятора

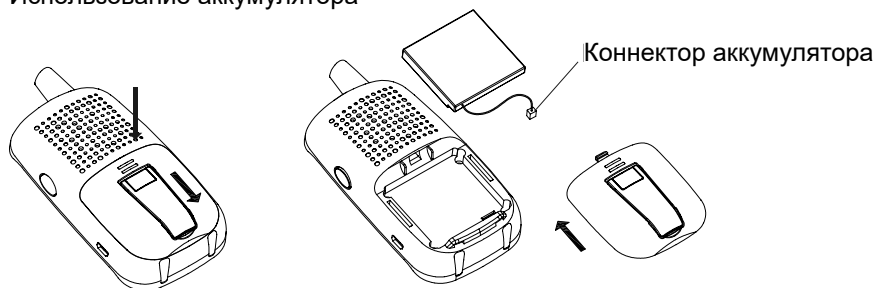

Полимерный аккумулятор (1200mAh Li) уже установлен в родительский блок. Для отключения аккумулятора снимите крышку и отключите коннектор.

### 2. Использование адаптера питания

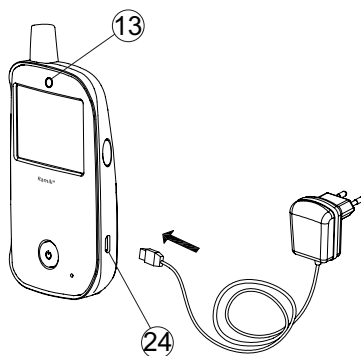

Родительский блок может работать от адаптера питания 5V AC. Подключите адаптер питания к USB-порту (24). Индикатор питания (13) загорится красным цветом во время процесса зарядки или зеленым при полной зарядке.

Внимание! Если родительский блок выключен, то во время заряда аккумулятора индикатор (13) будет гореть красным и потухнет при полной зарядке. Вы можете не отключать блок питания, если аккумулятор полностью заряжен, это не станет причиной его выхода из строя. При частичном разряде аккумулятора, он начнёт заряжаться автоматически.

**Внимание!** При первом использовании желательно заряжать аккумулятор непрерывно в течение 5 часов.

**Внимание!** Перед включением адаптера питания, после того как вы установили батарею в родительский блок, следует убедиться, что батарея перезаряжаемая. В противном случае батарея может загореться и/или вывести устройство из строя.

### Монитор дыхания Ramili® Sensor Pad (опционально)

Переведите переключатель в положение OPEN. Откройте крышку батарейного отсека и установите 3 батареи AAA (UM-4), соблюдая полярность. Закройте крышку и переведите переключатель в положение LOCK.

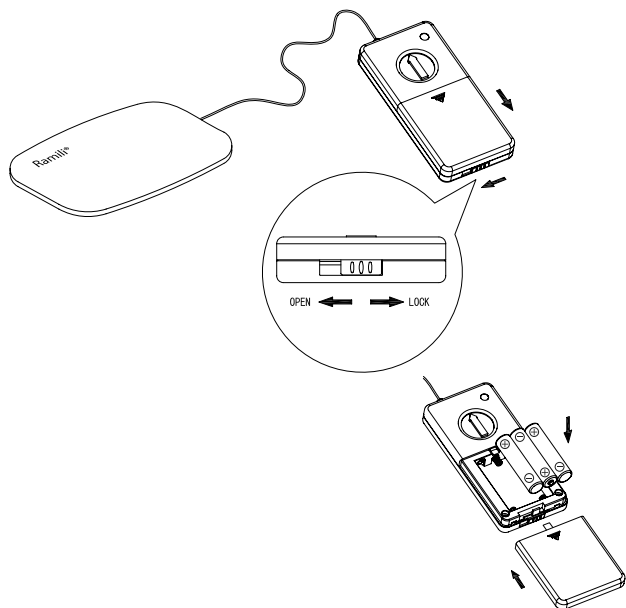

## Соединение родительского и детского блоков

Этот процесс связывает между собой родительский блок и детский. Блоки уже соединены на фабрике в процессе производства. Соединение может потребоваться, например, для дополнительных камер или для повторного связывания блоков из базового комплекта.

1. Нажмите и удерживайте кнопку ON/OFF ☺ (12) в течение 2 секунд для включения. Если светится кнопка ≡ (16) (если нет, то прикоснитесь и отпустите кнопку ☺ (12)), нажмите на нее для входа в меню (22). Кнопками вверх/вниз ▲▼ (14) (15) выберите раздел «ПОДКЛЮЧЕНИЕ КАМЕРЫ», коснитесь кнопки меню ≡ (16) для подтверждения выбора.

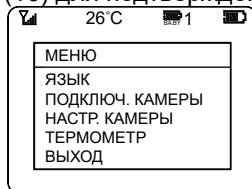

2. На экране (22) отобразится содержание меню «ВЫБОР КАМЕРЫ»:

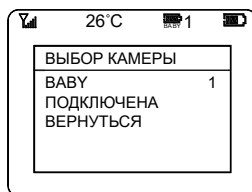

3. Кнопками вверх/вниз ▲▼ (14) (15) выберите «Ваву». Нажмите на кнопку меню ≡ (16) для подтверждения. Кнопками вверх/вниз ▲▼ (14) (15) выберите порядковый номер камеры от 1 до 4 (по умолчанию выбрана цифра 1 для первой камеры), нажмите на кнопку меню ≡ (16) для подтверждения.
4. Кнопками вверх/вниз ▲▼ (14) (15) для выбора «ПОДКЛЮЧЕНА» или «ОТКЛЮЧЕНА», нажмите на кнопку меню ≡ (16) для подтверждения. На экране (22) отобразится сообщение «ПОДКЛЮЧАЕТСЯ...».
5. Теперь включите детский блок. Переведите переключатель (1) в положение ON. В течение 15 секунд следует тонким предметом нажать и отпустить кнопку (8) на задней стороне камеры.
6. Если соединение прошло успешно, то на экране монитора (22) появится изображение, поступающее с линзы камеры (3) с текстом «ПОДКЛЮЧЕНА». Через 10 секунд меню скроется автоматически.

**Внимание! Шаг 5 должен быть выполнен в течение 15 секунд после того, как детский блок будет включен, иначе соединение не произойдет.**



7. Устройство готово к работе.
8. Если подключение не состоялось, то повторите шаги от 1 до 5.
9. Если необходимо подключить несколько камер, то повторите шаги от 1 до 5 с каждым из детских блоков (можно подключить до 4-х детских блоков к одному родительскому). Обратите внимание, что подключение на шаге 5 нельзя производить одновременно с несколькими детскими блоками. В этом случае подключение будет безуспешным.
10. Обратите внимание. Если подключить детский блок к тому же номеру, к которому уже подключена другая камера, то предыдущая камера будет отключена от родительского блока и заменена на новую.
11. Для отсоединения камеры от родительского блока следуйте действиям, описанным в пунктах 1 - 2, на пункте 3 выберите номер камеры для отключения, затем выполните пункт 4. Пропустите пункт 5, подождяв 20 секунд. На экране (22) появится сообщение «ОТКЛЮЧЕНА». Выбранная камера отключена.
- 12. Монитор дыхания.** Связь детского блока и монитора дыхания должна производиться только в том случае, если детский блок и родительский уже связаны между собой. В противном случае, соединение монитора дыхания будет некорректным.
13. Убедитесь, что родительский блок выключен. Переведите детский блок в режим связывания, выполнив действия, описанные в пункте 5. Индикатор питания (2) начнёт мигать.
14. В то время как мигает индикатор питания (2) на детском блоке, включите монитор дыхания, повернув реле (27) по часовой стрелке. Вы услышите два звуковых сигнала на детском блоке, что оповещает об успешном связывании монитора дыхания с видеоняней.
15. Выключите детский блок и включите снова. Через 20 секунд вы можете услышать тревожный сигнал на родительском блоке, если монитор дыхания пуст. Слегка нажмите на монитор дыхания несколько раз, сигнал пропадёт. Это будет означать, что система функционирует нормально.

**Внимание! Когда малыш подрастёт и в мониторе дыхания больше не будет необходимости, вам потребуется отвязать монитор дыхания от видеоняни, чтобы не получать тревожный сигнал «НЕТ СВЯЗИ С МОНИТОРОМ ДЫХАНИЯ». Для отключения монитора дыхания выполните действия, описанные в пункте 13, но не выполняйте действия из пункта 14. Подождите 20 секунд до того момента, когда индикатор питания (2) перестанет мигать. Затем выключите детский блок. Монитор дыхания будет отвязан.**

# Назначение элементов устройства

## Детский блок

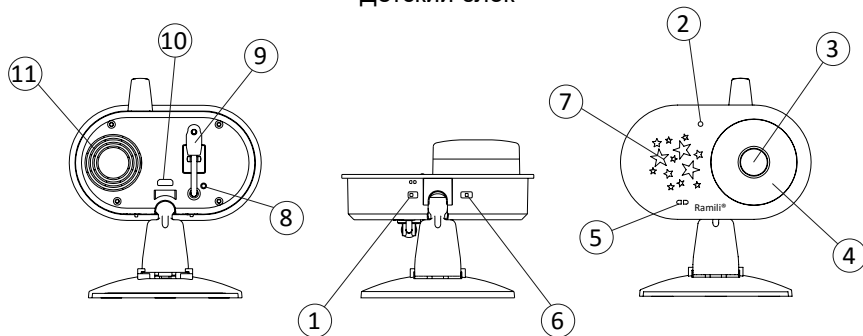

## Родительский блок

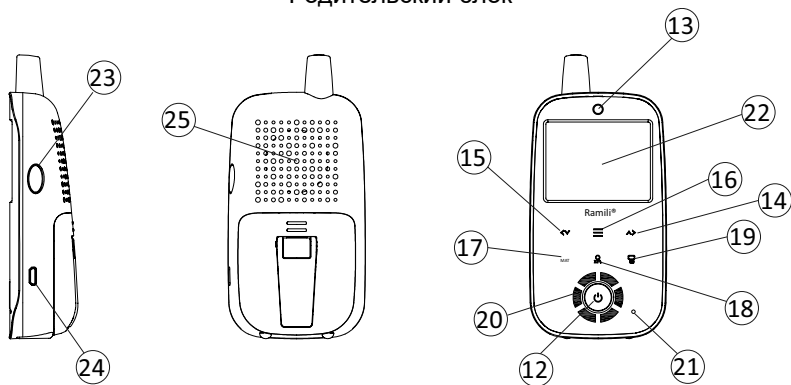

## Монитор дыхания

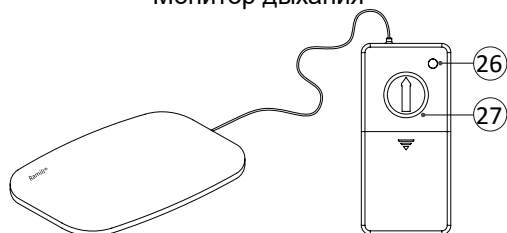

- |  |                                       |  |
|--|---------------------------------------|--|
| 1. Кнопка ON/OFF (вкл./выкл.)                      | 10. USB-порт                          | экрана   |
| 2. Индикатор питания/низкого заряда                | 11. Динамик                           | 20. Индикатор уровня громкости звука                   |
| 3. Линза камеры                                    | 12. Кнопка ON/OFF (вкл./выкл.)        | 21. Микрофон   |
| 4. Диоды инфракрасной подсветки                    | 13. Индикатор питания/низкого заряда  | 22. ЖК-дисплей   |
| 5. Микрофон  | 14. Кнопка вверх/вправо               | 23. Кнопка обратной связи                              |
| 6. Переключатель уровня чувствительности микрофона | 15. Кнопка вниз/влево                 | 24. USB-порт   |
| 7. Ночник  | 16. Кнопка меню                       | 25. Динамик  |
| 8. Кнопка связывания                               | 17. Кнопка остановки монитора дыхания | 26. Индикатор движения                                 |
| 9. Сенсор температуры                              | 18. Приближение                       | 27. Реле регулировки чувствительности монитора дыхания |
|  | 19. Кнопка вкл./выкл.                 |  |

## Управление

1. Разместите камеру на расстоянии около 1 метра от детской кроватки, направив объектив (3) в сторону ребёнка.
2. Включите детский блок, переведя переключатель (1) в положение ON. Индикатор (2) загорится зелёным цветом. Если аккумулятор разряжен, то индикатор будет мигать. В этом случае используйте адаптер питания.
3. Включите родительский блок, нажав и удерживая кнопку питания  $\odot$  (12) в течение 2 секунд. Индикатор питания (13) должен гореть зелёным. Если индикатор питания мигает, значит аккумулятор родительского блока разряжен. В этом случае воспользуйтесь адаптером питания.
4. Изображение, поступающее с камеры, должно отображаться на экране родительского блока. Звук, поступающий с камеры, должен быть слышен через динамик родительского блока. Если на экране отображается сообщение «НЕТ СИГНАЛА ИЛИ ВНЕ ДИАПАЗОНА», то родительский и детский блоки неверно связаны между собой. Обратитесь к разделу «Соединение родительского и детского блоков». Настройте громкость динамика родительского блока (25) до комфортного уровня, используя кнопки  $\langle \rangle$  (14) (15). Индикатор громкости отобразится на мониторе (22). Для отключения звука на родительском блоке нажмите и удерживайте кнопку  $\langle \surd \rangle$  (15) до тех пор, пока на экране не появится изображение  $\blacksquare$ , которое означает, что звук динамика (25) включен. Для восстановления звука используйте кнопку  $\wedge \rangle$  (14).

**Внимание! Кнопки на панели родительского блока активны только в том случае, если активна подсветка кнопок ( $\langle \rangle \equiv \text{MAT} \text{ X2} \text{ ON}$ ). Для этого следует нажать и отпустить кнопку вкл./выкл.  $\odot$  (12). Кнопки блокируются автоматически через 8 секунд, если на них не нажимать.**

5. Объектив камеры можно наклонять в любую сторону.

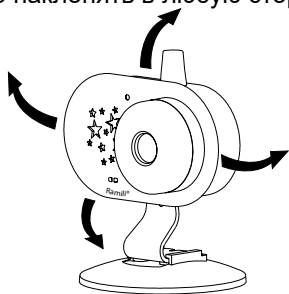

Для установки камеры в кроватке или в коляске используйте крепление:

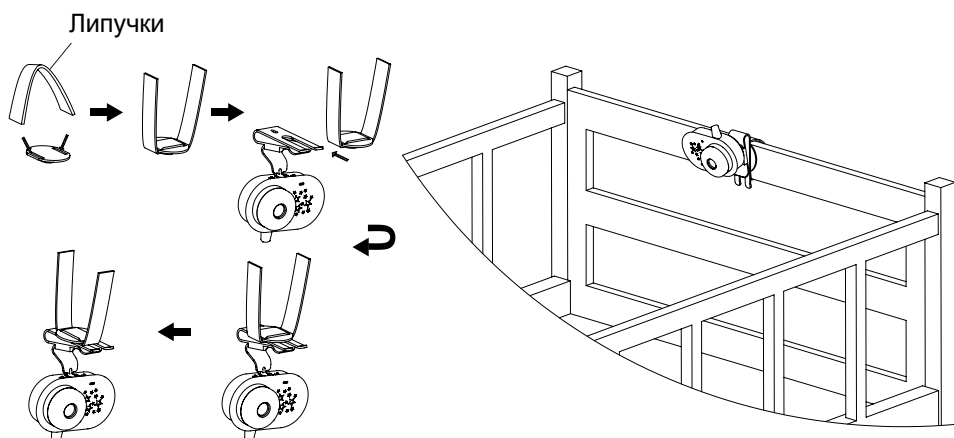
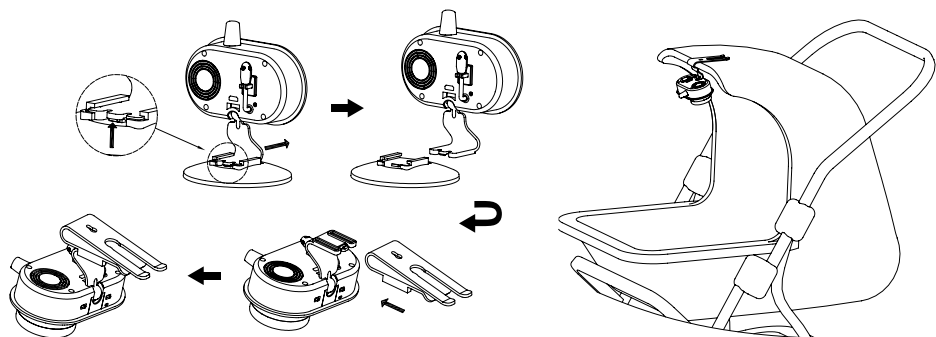

6. Регулировка громкости динамика и управление ночником может производиться удалённо (см. ниже раздел «Меню», пункт 9).
7. Используйте переключатель чувствительности микрофона (6) для выбора уровня громкости звука, необходимого для срабатывания сигнала тревоги:

Hi - высокая чувствительность (срабатывает при относительно тихом звуке),  
Mid - средняя или Lo - низкая чувствительность.

8. Детский блок оснащён автоматической функцией ночного видения. Если сенсор освещения обнаруживает недостаточное освещение, то включаются диоды инфракрасной подсветки (4). Изображение на экране родительского блока становится черно/белым.

**Внимание! В том случае, если детский блок работает в режиме ночного видения при непрерывной передаче в течение длительного периода времени, тепло, которое генерируется внутри схемы может повлиять на датчик температуры (9) и отображать неточное значение температуры. При таких обстоятельствах, рекомендуется вытащить датчик (9) из крепления и отодвинуть его от задней стенки детского блока.**

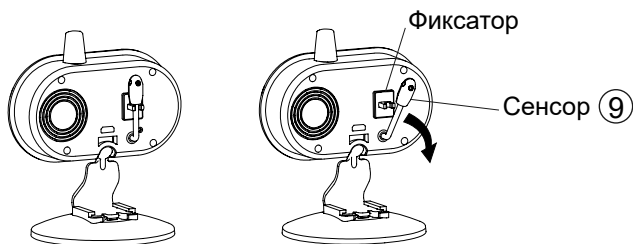

## 9. Меню

Коснитесь кнопки вкл./выкл.  $\text{⏻}$  (12) для того, чтобы активизировать панель кнопок управления:  $\text{<>}$   $\text{≡}$   $\text{MAT}$   $\text{x2}$   $\text{ON}$ . Коснитесь кнопки меню  $\text{≡}$  (16) для входа в меню. Используйте кнопки вверх/вниз  $\text{^}$   $\text{v}$  (14) (15) для выбора разделов ЯЗЫК, ПОДКЛЮЧЕНИЕ КАМЕРЫ, НАСТРОЙКИ КАМЕРЫ и ТЕРМОМЕТР, затем коснитесь кнопки меню  $\text{≡}$  (16) для подтверждения выбора.

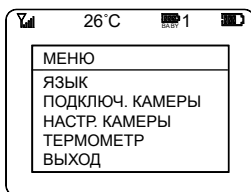

### Язык

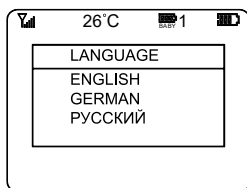

Используйте кнопки вверх/вниз  $\text{^}$   $\text{v}$  (14) (15) для выбора языка. Коснитесь кнопки меню  $\text{≡}$  (16) для подтверждения выбора.

## Выбор активной камеры

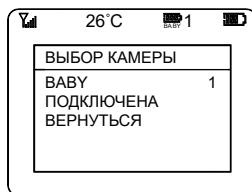

Если у вас подключены несколько камер, используйте пункт меню «ПОДКЛ. КАМЕРЫ» для выбора той камеры, с которой будет поступать изображение на родительский блок. Используйте кнопки  $\wedge \vee$  (14) (15) для выбора нужного блока «Baby», коснитесь кнопки меню  $\equiv$  (16) для подтверждения. Используйте кнопки вверх/вниз  $\wedge \vee$  (14) (15) для выбора нужной камеры (1,2,3 4 или АВТО), коснитесь кнопки меню  $\equiv$  (16) для подтверждения. На экране (22) отобразится изображение с выбранного детского блока. При выборе пункта АВТО, на родительском блоке будет отображаться изображение с каждой из подключенных камер поочерёдно через каждые 8 секунд. Через 30 секунд, если не будет обнаружен звук ни одной из камер, экран родительского блока (22). При обнаружении звука одной из камер, экран включится и отобразит изображение с той камеры на 15 секунд, а затем продолжится переключение между остальными камерами.

## Настройки камеры

В этом меню вы можете удалённо настроить громкость звука на детском блоке, управлять ночником, настроить яркость экрана и перевернуть изображение.

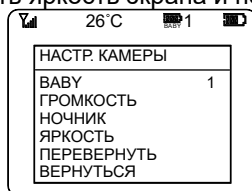

Используйте кнопки вверх/вниз  $\wedge \vee$  (14) (15) для выбора «BABY», затем нажмите на кнопку меню  $\equiv$  (16) для подтверждения. Кнопками вверх/вниз  $\wedge \vee$  (14) (15) выберите нужный детский блок и нажмите кнопку меню  $\equiv$  (16) для подтверждения.

### Громкость

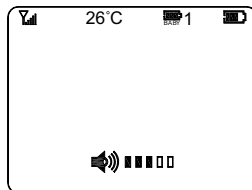

Используйте кнопки вверх/вниз  $\wedge \vee$  (14) (15) для выбора одного из 5 уровней громкости, коснитесь кнопки меню  $\equiv$  (16) для подтверждения.

## Ночник

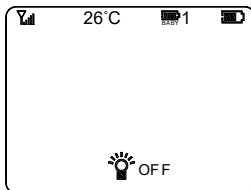

Используйте кнопки вверх/вниз ▲▼ (14) (15) для выбора Вкл., Выкл. или АВТО, коснитесь кнопки меню ≡ (16) для подтверждения.

Вкл. - ночник включён постоянно.

Выкл. - выключен постоянно.

АВТО - автоматическое включение ночника при обнаружении звука (палача).

## Яркость

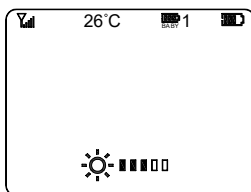

Используйте кнопки вверх/вниз ▲▼ (14) (15) для выбора одного из пяти уровней яркости экрана, коснитесь кнопки меню ≡ (16) для подтверждения. Обратите внимание, что яркость экрана для каждого из детских блоков настраивается индивидуально. Если изображение с камеры не поступает, то регулировка яркости невозможна.

## Перевернуть изображение

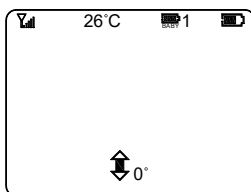

Этот раздел может потребоваться вам, если вы, например, прикрепили камеру к козырьку коляски. Используйте кнопки вверх/вниз ▲▼ (14) (15) для нормального отображения или переворота изображения на 180°, коснитесь кнопки меню ≡ (16) для подтверждения. Обратите внимание, настройка этой функции недоступна, если с камеры не поступает изображение на родительский блок.

## Термометр

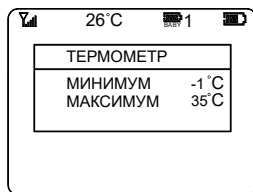

Используйте кнопки вверх/вниз  $\wedge$   $\vee$  (14) (15) для указания максимально или минимально допустимого значения температуры воздуха в детской, коснитесь кнопки меню  $\equiv$  (16) для подтверждения.

Используйте кнопки вверх/вниз  $\wedge$   $\vee$  (14) (15) для указания температуры от 10°C до 49°C для максимального лимита, от 0° до 20°C для минимального, коснитесь кнопки меню  $\equiv$  (16) для подтверждения.

При выборе OFF (Выкл.), значение не будет установлено.

Внимание! Если вы установите нелогичное значение, которое входит в диапазон противоположного лимита, например, установите максимальное значение 15°C, а минимальное 20°C, то устройство автоматически скорректирует это значение, установив диапазон 3° от противоположного значения.

Обратите внимание! Температурный диапазон не может быть установлен для каждой камеры отдельно.

Нажмите на кнопку  $\odot$  (12) для выхода из меню.

10. Если ребёнок заплакал, и камера обнаружила плач, визуальный индикатор звука на родительском блоке (20) отобразит уровень громкости звука.

11. Всего 4 значка отображаются в верхней части дисплея:



- уровень сигнала;
- температура в детской;
- номер детского блока и заряд аккумулятора камеры;
- заряд аккумулятора родительского блока.

### Уровень сигнала

В пределах доступного диапазона связи, когда значок уровня сигнала полный (6 отсеков), вы можете наблюдать на экране (22) красочное и плавное изображение. По мере того, как дистанция между блоками увеличивается, уровень сигнала сокращается, изображение становится менее плавным.

Дальнейшее увеличение расстояния до выхода из диапазона приведет к тому, что на экране (22) появится текст «Нет сигнала или вне диапазона». Такой текст будет отображаться на экране (22) регулярно, через некоторые промежутки времени. В то же время, значок уровня сигнала (20) начнет мигать и будет слышен звуковой сигнал предупреждения. Такой звуковой сигнал может быть остановлен коротким нажатием на кнопку вкл./выкл.  $\odot$  (12), но текст на экране (22) и значок уровня связи (20) будет продолжать мигать до тех пор, пока блоки не окажутся в доступном диапазоне.



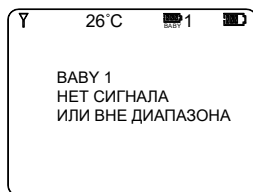

Когда родительский блок возвращается в пределы рабочего диапазона, звуковой сигнал прекращается и индикатор уровня сигнала (20) перестанет мигать.

### Значок температуры

Значок температуры показывает текущую температуру в детской комнате.

В том случае, если температура выходит за пределы заданного диапазона в «НАСТРОЙКАХ КАМЕРЫ», в разделе «ТЕРМОМЕТР», будет слышен звуковой сигнал, а экран (22) покажет следующее:

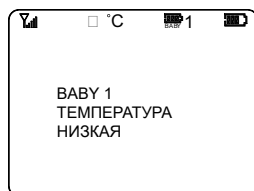
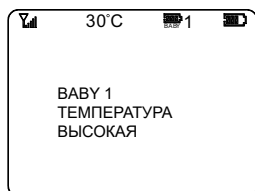

### Номер детского блока и заряд аккумулятора камеры



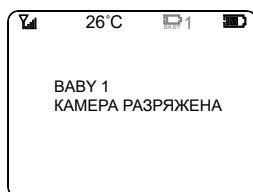





Этот значок указывает номер детского блока и уровень заряда его аккумулятора. В случае, если уровень заряда батареи детского блока заканчивается, издаётся сигнал тревоги, а экран (22) покажет следующее:





### Значок батареи

Значок батареи показывает уровень заряда аккумулятора родительского блока. Сегменты в значке уменьшаются по мере разрядки. Если батарея разрядится почти полностью , значок начнет мигать и будет слышен звуковой сигнал, оповещающий родителей о необходимости зарядить аккумулятор.

Во время процесса зарядки, сегменты в значке батареи будут мигать, и индикатор низкого заряда батареи (13) будет оставаться красным до тех пор, пока батарея полностью зарядится и индикатор окрасится в зеленый цвет.

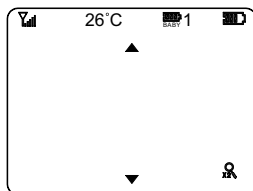
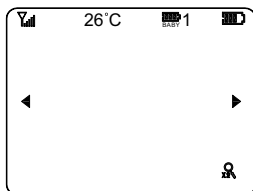

12. Изображение на экране можно увеличить в два раза. Нажмите на кнопку  (18). Используйте кнопки влево/вправо   (14) (15) для перемещения изображения. Нажмите ещё раз кнопку  (18), на экране (22) появятся указатели вверх/вниз  . Используйте кнопки   (14) (15) для того, чтобы сдвинуть изображение вверх или вниз. Для выхода из режима коснитесь кнопки  (18) ещё раз.

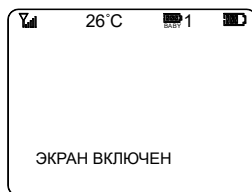

13. Вы можете включить экран по требованию. Нажмите на кнопку  (19), экран (22) активируется, на экране появится сообщение «ЭКРАН ВКЛЮЧЕН». Экран будет включен до тех пор, пока вы не нажмёте кнопку  (19) снова. Для экономии энергии, рекомендуется использовать эту функцию только при необходимости.



**Внимание! Если экран (22) включился под воздействием функции автоматической активации голосом VOX, то с помощью кнопки  (19) отключить экран нельзя.**

14. С помощью функции обратной связи вы можете поговорить с малышом, передав голос с родительского блока на детский:
- Нажмите и удерживайте кнопку обратной связи (23).
  - Говорите в микрофон (21).
  - Ваш голос будет слышан на динамике детского блока (11).
  - Настройте громкость динамика детского блока в меню «НАСТР. КАМЕРЫ».
  - Отпустите кнопку (23), чтобы слышать ребенка.
15. Нажатие клавиш по умолчанию сопровождается звуковым сигналом. Для того, чтобы отключить звуковой сигнал нажмите и удерживайте кнопку  (15) в течение 2 секунд, пока не услышите второй звуковой сигнал. Для восстановления звука при нажатии клавиш, нажмите и удерживайте кнопку  (14) в течение 2 секунд, пока не услышите звуковой сигнал. Внимание! Сигнал, сопровождающий нажатие клавишь восстанавливается при следующей перезагрузке родительского блока.

16. Родительский блок можно установить в вертикальном положении, выдвинув подставку на задней панели.

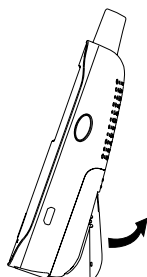

## Монитор дыхания (опционально)

Монитор дыхания представляет из себя сенсорный коврик, который улавливает движения ребенка, в том числе и очень слабые движения, которые производятся в процессе дыхания.

Для корректной работы монитора дыхания Ramili® Baby Movement Sensor Pad следует правильно разместить его и настроить чувствительность. В случае нормальной настройки и работы устройства монитор дыхания начинает улавливать движения ребенка в том числе, воспроизводимые при дыхании.

Если монитор дыхания не уловит движение в течение 20 секунд, родительский блок устройства начнет подавать сигнал тревоги. В это время родительский и детский блок видеоняни должны быть включены, между ними и монитором дыхания должна быть установлена связь.

**Внимание! Если на родительском блоке вы осуществили вход в меню, то тревожный сигнал воспроизводится не будет.**

1. Поместите монитор дыхания под матрац (его толщина не должна быть больше 14 см) под той его областью, на которой спит малыш. Для нормальной работы устройства между матрацем и монитором дыхания не должно быть заправлено (замято) постельное белье. Кроме того, если детский матрац лежит на мягкой основе, то для монитора дыхания потребуется создать жесткую и плоскую основу, которая должна быть значительно больше площади монитора дыхания. Это необходимо для создания максимальной площади соприкосновения датчиков с матрацем.

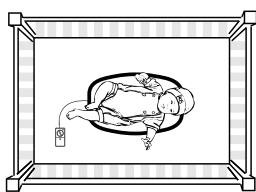

✓ правильно

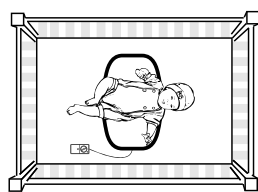

✓ правильно

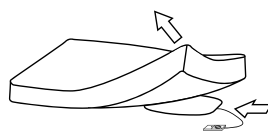

матрац

2. В то время как ребенок находится в кроватке, включите монитор дыхания, повернув реле настройки чувствительности (27) в направлении по часовой стрелке. Настройте положение реле (27) так, чтобы индикатор движения (26) начал мигать в ритме с дыханием ребенка.  
Поместите блок управления монитора дыхания под матрас вне доступа для ребенка и как можно дальше от самого монитора дыхания.  
По мере роста ребенка вам потребуется регулировать чувствительность монитора дыхания (27). При неподходящей настройке чувствительности индикатор (26) всегда будет включен или всегда выключен, что приведет к ложным оповещениям.

**Внимание! Перед настройкой чувствительности монитора дыхания дождитесь, пока ребенок успокоится или уснет.**

3. При работе в среде с повышенной вибрацией монитор дыхания может подавать ложные сигналы тревоги. В таком случае следует разместить детскую кроватку в углу комнаты или вплотную к несущей стене.
4. Убедитесь, что детский блок и монитор дыхания находятся в одной комнате, между ними нет существенных преград для связи (например, толстых стен) и на расстоянии не более 10 метров, если они находятся в зоне прямой видимости друг с другом. Иначе они могут потерять связь.
5. По мере роста, движения ребенка становятся более интенсивными, ребенок становится более подвижным и может выйти за область расположения монитора дыхания, в следствии чего система может подавать ложные сигналы тревоги. Дополнительный датчик движения Ramili® Movement Sensor Pad SP100 увеличивает площадь охвата датчика.

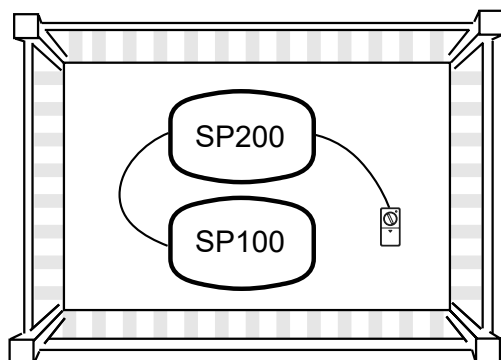

**Внимание! При наличии нескольких детских блоков (только 2 детских блока могут быть оснащены монитором дыхания), оснащенных мониторами дыхания, убедитесь, что все детские блоки и мониторы дыхания расположены вдали друг от друга и в разных комнатах для предотвращения помех друг другу, ложных сигналов тревоги и потери связи.**

6. Через 20 секунд после того, как монитор определит необычный ритм дыхания, на экране (22) начинает мигать текст «НЕОБЫЧНОЕ ДЫХАНИЕ», подаётся сигнал тревоги, призывающий родителей незамедлительно проверить ребёнка. Коротким нажатием на кнопку вкл./выкл.  $\odot$  (12) можно отключить звук, но сообщение на экране продолжит мигать до тех пор, пока ритм дыхания не восстановится до нормального состояния.



Если вы достали ребенка из кроватки (например, для кормления), чтобы избежать ложной тревоги, коротко коснитесь кнопки МАТ (17). На экране (22) отобразится текст «МОНИТОР ДЫХАНИЯ ОСТАНОВЛЕН», указывая на то, что монитор дыхания приостановлен. Звуковой сигнал тревоги подаваться не будет, даже если монитор дыхания не сможет обнаружить активности ребенка.

**Внимание! Сообщение «МОНИТОР ДЫХАНИЯ ОСТАНОВЛЕН» по-прежнему будет активно.**

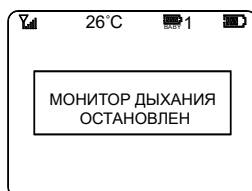

**Внимание! Если вы нажали на кнопку МАТ (17) и достали ребёнка позже, чем через две минуты после нажатия на кнопку, то будет издаваться тревожный сигнал. Для того, чтобы остановить сигнал, нажмите на кнопку МАТ (17) ещё раз.**

Для возобновления мониторинга, либо нажмите на кнопку МАТ (17) (текст «МОНИТОР ДЫХАНИЯ ОСТАНОВЛЕН» исчезнет с экрана) или положите ребенка обратно в кроватку, в этом случае монитор дыхания начнет функционировать автоматически.

**Внимание! Монитор дыхания возобновит работу через 5 секунд после того, как вы вернёте ребёнка в кроватку.**

**Предупреждение! Кнопка МАТ не активна, если монитор дыхания не связан с видеоняней.**

7. Если соединение между монитором дыхания и детским блоком потеряно, на экране появляется текст «НЕТ СВЯЗИ С МОНИТОРОМ ДЫХАНИЯ» вместе с сигналом тревоги.

Потеря связи может быть вызвана одной из следующих причин:

- Монитор дыхания выключен.
- Батареи монитора дыхания разряжены.
- Расстояние между монитором дыхания и камерой превышает 10 метров.



**Внимание! Такое сообщение может появляться так же в том случае, если детский блок и монитор дыхания не связаны между собой.**

8. Если уровень заряда батарей в мониторе дыхания на исходе, на экране отображается текст «МОНИТОР ДЫХАНИЯ РАЗРЯЖЕН» вместе с тревожным сигналом. В этом случае следует заменить батареи в мониторе дыхания.

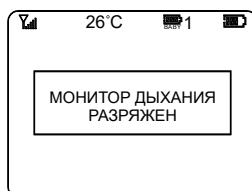

## Очистка и уход

Содержите устройство в чистоте. Не используйте для очистки влажный материал. Не используйте химические и абразивные вещества. Для удаления пыли с корпуса вы можете использовать мягкую сухую ткань.

## Устранение неполадок

Проблема	Возможная причина	Решение
Нет звука и изображения	<ol style="list-style-type: none"> <li>1. Чувствительность микрофона камеры слишком низкая</li> <li>2. Аккумулятор камеры разряжен или не подключен адаптер питания</li> </ol>	<ol style="list-style-type: none"> <li>1. Увеличьте чувствительность микрофона камеры (6)</li> <li>2. Подключите адаптер питания к камере</li> </ol>
Непрерывная передача	<ol style="list-style-type: none"> <li>1. Чувствительность микрофона слишком высока</li> <li>2. Включена функция непрерывного мониторинга</li> </ol>	<ol style="list-style-type: none"> <li>1. Сократите чувствительность микрофона камеры (6)</li> <li>2. Нажмите на кнопку (19) для отключения функции</li> </ol>
Оповещение о выходе из зоны приёма	<ol style="list-style-type: none"> <li>1. Аккумулятор детского блока разряжен</li> <li>2. Расстояние между блоками превышает диапазон связи</li> <li>3. Связь между блоками нарушена или блоки не связаны</li> </ol>	<ol style="list-style-type: none"> <li>1. Подключите адаптер питания к камере</li> <li>2. Сократите расстояние между детским и родительским блоками</li> <li>3. Соедините блоки между собой заново, следуя инструкции</li> </ol>
Изображение на экране не ровное, останавливается или чёрно-белое	<ol style="list-style-type: none"> <li>1. Расстояние между блоками достигает предела диапазона</li> <li>2. Освещение в детской недостаточное, камера работает в ночном режиме</li> <li>3. Другие работающие электронные устройства могут вызывать помехи</li> </ol>	<ol style="list-style-type: none"> <li>1. Сократите расстояние между блоками видеоняни</li> <li>2. Увеличьте освещение в детской</li> <li>3. Выключите детский блок, затем включите его снова</li> </ol>
Всегда отображается низкий заряд аккумулятора	<ol style="list-style-type: none"> <li>1. Аккумулятор разряжен</li> <li>2. Включен ночник на детском блоке</li> <li>3. Исчерпан ресурс аккумулятора</li> </ol>	<ol style="list-style-type: none"> <li>1. Подключите адаптер питания</li> <li>2. Отключите ночник</li> <li>3. Замените аккумулятор</li> </ol>
На родительском блоке нет звука	<ol style="list-style-type: none"> <li>1. Динамик отключен</li> </ol>	<ol style="list-style-type: none"> <li>1. Нажмите на кнопку (14) для увеличения громкости</li> </ol>
Посторонние звуки и помехи	<ol style="list-style-type: none"> <li>1. Детский блок расположен вблизи других электронных устройств</li> </ol>	<ol style="list-style-type: none"> <li>1. Отключите другие электронные приборы или переместите камеру</li> </ol>
Слишком короткий диапазон связи	<ol style="list-style-type: none"> <li>1. Слишком много преград для связи</li> <li>2. Аккумулятор разряжен</li> </ol>	<ol style="list-style-type: none"> <li>1. Переместите детский блок</li> <li>2. Зарядите аккумулятор</li> </ol>
Монитор дыхания остановлен	<ol style="list-style-type: none"> <li>1. Нажата кнопка MAT (17)</li> </ol>	<ol style="list-style-type: none"> <li>1. Нажмите кнопку MAT (17) снова для активации монитора дыхания</li> </ol>
Необычное дыхание	<ol style="list-style-type: none"> <li>1. Детская кроватка пуста</li> <li>2. Неверно настроена чувствительность монитора дыхания</li> <li>3. Необычное дыхание ребенка</li> </ol>	<ol style="list-style-type: none"> <li>1. Положите ребенка в кроватку</li> <li>2. Настройте чувствительность с помощью реле (27), чтобы индикатор (26) мигал с частотой дыхания</li> <li>3. Срочно обратитесь к врачу</li> </ol>
Нет связи с монитором дыхания	<ol style="list-style-type: none"> <li>1. Монитор дыхания выключен</li> <li>2. Батареи монитора дыхания разряжены</li> <li>3. Дистанция между монитором дыхания и детским блоком превышает 10 метров</li> </ol>	<ol style="list-style-type: none"> <li>1. Включите монитор дыхания, повернув реле (27) по часовой стрелке</li> <li>2. Замените батареи монитора дых.</li> <li>3. Сократите расстояние между монитором дыхания и камерой</li> </ol>

## Гарантия

Условия гарантии не распространяются на элементы питания. Период гарантийного обслуживания составляет 12 месяцев со дня продажи изделия. Все дефекты, возникшие вследствие производственного брака, могут быть бесплатно исправлены в течение срока гарантийного обслуживания. Право на гарантийное обслуживание аннулируется при попытке покупателем исправить устройство самостоятельно или при помощи неавторизованной сервисной службы. Поломки, которые возникли в результате не бережного (ненадлежащего) использования или любого механического воздействия, естественного износа, несоблюдения требований инструкции по использованию, небрежного хранения, использования не по назначению, стихийных бедствий и других внешних влияний, в том числе непреодолимой силы, исключены из условий гарантии. В случае обращения в период действия гарантийного обязательства с заявлением о неработоспособности, заводские (производственные) дефекты будут устранены или изделие будет заменено на новое. С таким заявлением следует обратиться к продавцу продукции или в авторизованный сервисный центр. Обратите внимание, что этот гарантийный талон должен быть заполнен продавцом и заверен его печатью.

## Гарантийный талон

Модель: Ramili® **RV1200**

Дата продажи:

Наименование магазина:

Юридическое лицо:

ИНН/ОГРН:

Город, адрес:

Телефон (с кодом):

Ф.И.О., подпись:

Представительство компании Ramili Group и уполномоченная организация в Российской Федерации и в странах Центральной Азии: ООО «ЦФО-ГРУПП», 125167, г. Москва, Ленинградский пр., д. 37к9.

Поддержка клиентов: +7 (499) 391-00-89. Веб-сайт: [www.ramili.ru](http://www.ramili.ru)

**Ramili Group (UK company number: 8313501)**

137 Brent Street, London NW4 4DJ, UK.

Tel: +44 (0) 2071 936711. Web: [www.ramili.co.uk](http://www.ramili.co.uk).

