

DEEBOT™ M88

EN Instruction Manual

RU Руководство по эксплуатации

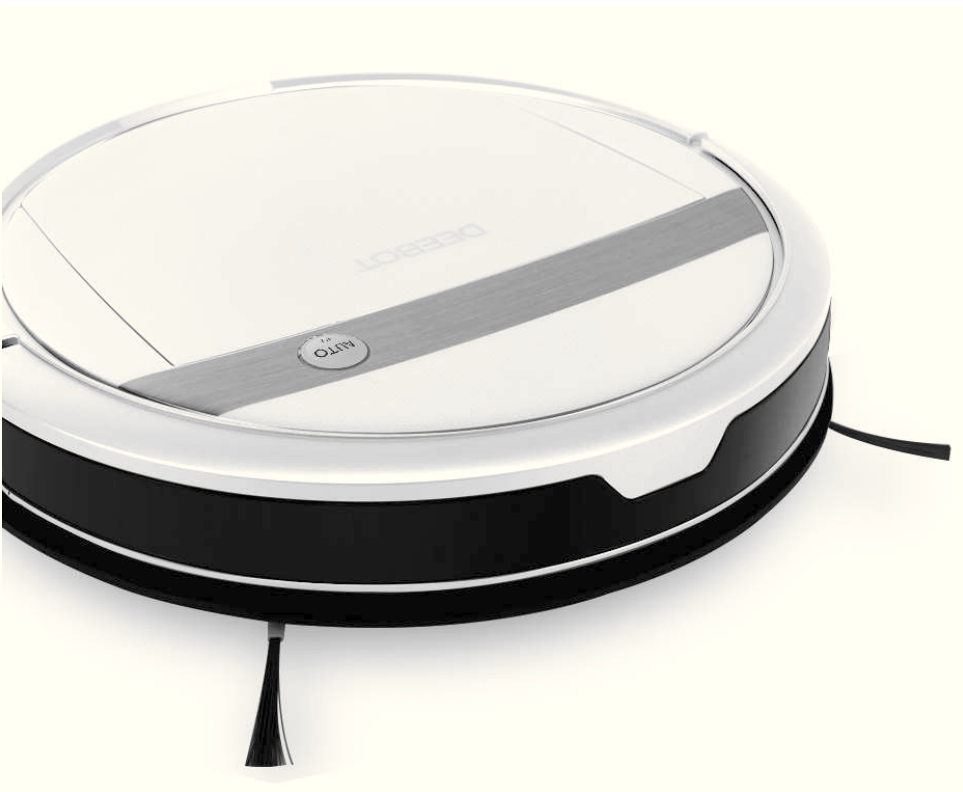

Робот-пылесос DEEBOT. Модель DM88.

Поздравляем с покупкой робота-пылесоса DEEBOT! Надеемся, что вы будете довольны его работой в течение многих лет. Мы уверены, что благодаря покупке нового робота ваш дом будет всегда чистым, а вы сможете жить легко и наслаждаться жизнью. Пользуйтесь интеллектуальными технологиями. Наслаждайтесь жизнью.

При возникновении ситуаций, не рассмотренных в настоящем руководстве по эксплуатации, обратитесь за помощью к специалистам авторизованных сервисных центров.

Компания оставляет за собой право вносить технологические и/или конструктивные изменения в данное изделие с целью улучшения его характеристик.

Благодарим за выбор DEEBOT!

Содержание

1. Инструкции по технике безопасности	30
2. Комплектация и технические характеристики	32
2.1 Комплектация.....	32
2.2 Технические характеристики.....	32
2.3 Схема изделия	33
3. Эксплуатация и программирование	35
3.1 Подготовка к уборке	35
3.2 Краткое руководство.....	36
3.3 Траектория уборки и режимы уборки.....	39
3.4 Программирование робота	43
3.5 Выбор мощности всасывания.....	44
3.6 Режим влажной уборки.....	45
3.7 Световые и звуковые предупреждения.....	48
4. Техническое обслуживание	49
4.1 Контейнер и фильтры	49
4.2 Насадка и резервуар для влажной уборки	50
4.3 Основная щетка, насадка для прямого всасывания и боковые щетки... 51	
4.4 Другие компоненты.....	52
5. Устранение неисправностей	53

1. Инструкции по технике безопасности

При использовании электрических приборов необходимо всегда соблюдать следующие меры предосторожности:

Настоящее руководство (инструкция) содержит сведения о маркировке изделия, конструкции, принципе действия, характеристиках (свойствах) изделия, его составных частях и указания, необходимые для правильной и безопасной эксплуатации изделия (использования по назначению, технического обслуживания, текущего ремонта, хранения и транспортирования) и оценок его технического состояния при определении необходимости отправки его в ремонт, а также сведения по утилизации изделия и его составных частей, маркировке.

ПЕРЕД ЭКСПЛУАТАЦИЕЙ ДАННОГО ПРИБОРА ОЗНАКОМЬТЕСЬ СО ВСЕМИ ИНСТРУКЦИЯМИ. СОХРАНИТЕ ДАННУЮ ИНФОРМАЦИЮ

1. Данный бытовой прибор не предназначен для использования детьми младше 8 лет или лицами, не обладающими сведениями по его надлежащему использованию. В некоторых случаях требуется наблюдение со стороны более опытного пользователя. Не позволяйте детям сидеть на приборе или играть с ним.
2. Перед эксплуатацией изделия убедитесь в том, что характеристики электросети соответствуют указанным на этикетке устройства
3. Освободите поверхность, подлежащую очистке. Уберите с пола провода и небольшие предметы, которые могут помешать передвижению прибора. Заправьте бахрому ковра под ковер и поднимите занавески и скатерти над полом.
4. Если поверхность для очистки имеет перепады высот, например ступени, управляйте прибором, чтобы убедиться, что он распознает их и не падает с края. Возможно, необходимо будет установить физическое препятствие, чтобы предотвратить падение прибора. Физическое препятствие не должно представлять опасность падения для человека.
5. Используйте прибор только в соответствии с данным руководством. Используйте только те комплектующие, которые рекомендованы или поставляются изготовителем.
6. Напряжение питания должно соответствовать напряжению, указанному на зарядной станции. Прибор предназначен ТОЛЬКО для домашнего использования ВНУТРИ помещений. Не используйте его на улице, в промышленных или производственных помещениях.
7. Используйте только оригинальный перезаряжаемый аккумулятор и зарядную станцию, поставляемые изготовителем в комплекте с прибором. Запрещено использовать неперезаряжаемые аккумуляторы. Сведения об аккумуляторе см. в разделе "Технические характеристики".
8. Не используйте прибор без установленного контейнера и/или фильтров.
9. Не используйте прибор в помещении с зажженными свечами или хрупкими объектами.
10. Не используйте прибор при очень высокой или очень низкой температуре (ниже $-5^{\circ}\text{C}/23^{\circ}\text{F}$ или выше $40^{\circ}\text{C}/104^{\circ}\text{F}$).
11. Держите волосы, свободную одежду, пальцы и другие части тела на расстоянии от отверстий и подвижных частей прибора.
12. Не используйте прибор в комнате, в которой спит ребенок.
13. Не используйте прибор на мокрых поверхностях или на поверхностях со стоячей водой.
14. Не допускайте попадания в прибор крупных объектов, например камней, больших клочков бумаги или других предметов, которые могут привести к засорению прибора.
15. Не используйте прибор для сбора легковоспламеняющихся или горючих материалов, например бензина, тонера для принтера или копировального аппарата, и не используйте его в местах, где могут присутствовать такие вещества.
16. Не используйте прибор для сбора горящих или дымящихся объектов, например сигарет, спичек, горячего пелла или любых других предметов, которые могут вызвать возгорание.

1. Инструкции по технике безопасности

17. Не помещайте предметы во всасывающее отверстие. Не используйте прибор, если всасывающее отверстие заблокировано. Во всасывающем отверстии не должно быть пыли, ворса, волос или других объектов, которые могут препятствовать потоку воздуха.
18. Соблюдайте осторожность, чтобы не повредить кабель питания. Не тяните и не переносите прибор или зарядную станцию за кабель питания, не пользуйтесь кабелем питания как ручкой, не зажимайте его створками дверей и не тяните провод по острым краям или углам. Следите, чтобы шнур питания не препятствовал работе пылесоса. Держите шнур питания вдали от горячих поверхностей.
19. В целях обеспечения безопасности при повреждении шнура питания его замену должен выполнять представитель изготовителя или авторизованного сервисного центра.
20. Не пользуйтесь зарядной станцией, если она повреждена.
21. Не прикасайтесь влажными руками к вилке шнура питания
22. Извлекайте вилку из розетки, не тяните за шнур; беритесь только за вилку
23. Не пользуйтесь поврежденным шнуром питания или розеткой. Не пользуйтесь прибором или зарядной станцией при нарушении их функционирования, а также после падения, повреждения, пребывания на открытом воздухе или попадания в воду. В целях обеспечения безопасности ремонт прибора должен выполняться представителем изготовителя или авторизованного сервисного центра.
24. Отключайте прибор перед его очисткой или обслуживанием.
25. Перед очисткой или проведением процедур обслуживания зарядной станции необходимо извлечь вилку из розетки.
26. Снимите прибор с зарядной станции и отключите питание на приборе, прежде чем извлечь аккумулятор для утилизации прибора.
27. Перед утилизацией прибора аккумулятор необходимо извлечь и утилизировать в соответствии с местными правилами и законами.
28. Утилизация аккумуляторов должна проводиться в соответствии с местными правилами и законами.
29. Не сжигайте прибор даже в случае его серьезного повреждения. При попадании в огонь аккумулятор может взорваться.
30. Если вы долгое время не используете зарядную станцию, извлеките вилку из розетки.
31. Прибор должен эксплуатироваться с соблюдением инструкций, изложенных в руководстве пользователя.
32. Производитель не несет какой-либо ответственности за повреждения или неисправности, вызванные ненадлежащей эксплуатацией прибора.

Для стран Европейского Союза



Правила утилизации данного прибора

Данный знак означает, что настоящий продукт не следует утилизировать вместе с бытовыми отходами на территории стран ЕС. Для предотвращения нанесения вреда окружающей среде и здоровью людей в результате неконтролируемой утилизации отходов приборы следует утилизировать с должной ответственностью, обеспечивая экологически устойчивое повторное использование материалов. Чтобы утилизировать прибор, воспользуйтесь пунктами приема или обратитесь в магазин, в котором он был приобретен. Это позволит обеспечить безопасность утилизации.

2. Комплектация и технические характеристики

2.1 Комплектация

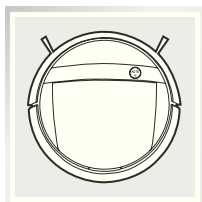

Робот

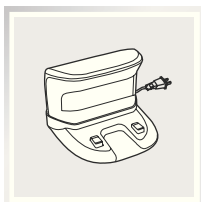

Зарядная станция

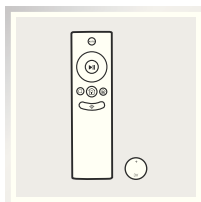

Пульт дистанционного управления с аккумулятором таблеточного типа



Руководство по эксплуатации

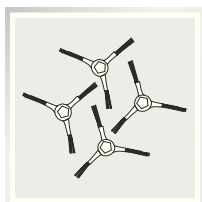

(4) Боковые щетки

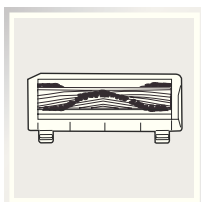

Основная щетка (предустановлена в прибор)

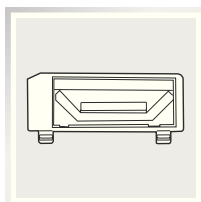

Насадка для прямого всасывания

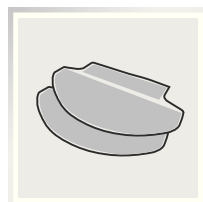

(2) Насадки для влажной уборки

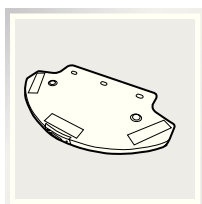

Резервуар для влажной уборки

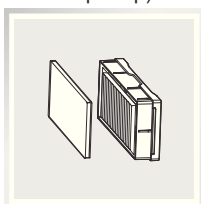

Фильтр тонкой очистки+ губчатый фильтр

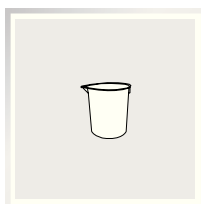

Мерный стакан

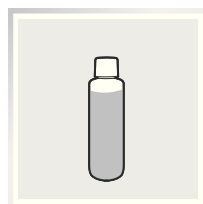

Чистящее средство для резервуара

2.2 Технические характеристики

Модель	DM88		
Рабочее напряжение	12 В пост. тока	Номинальная мощность	30 Вт
Модель зарядной станции	CH1465A		
Номинальное входное напряжение	100–240 В перем. тока	Номинальное выходное напряжение	20 В пост. тока
Номинальный выходной ток	1 А	Номинальная мощность	20 Вт
Модель пульта дистанционного управления	RC1521	Входное напряжение	3 В пост. тока
Аккумулятор	Никель-металл-гидридный SC 3000 мА•ч		

* Технические характеристики и внешний вид могут быть изменены с целью усовершенствования прибора.

2. Комплектация и технические характеристики

2.3 Схема изделия

Робот

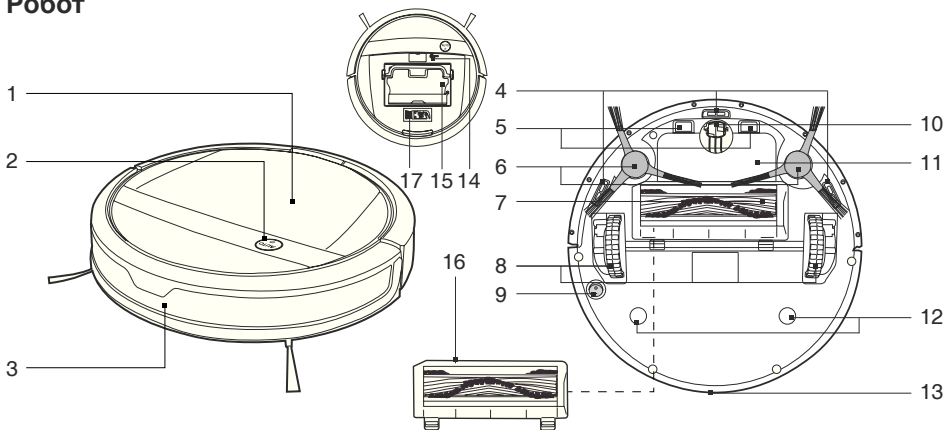

- | | |
|--|--|
| 1. Верхняя крышка | 10. Поворотное колесо |
| 2. Панель управления | 11. Крышка отсека аккумулятора |
| 3. Датчики для предотвращения столкновений | 12. Гнезда для резервуара для влажной уборки |
| 4. Датчики для предотвращения падения | 13. Инфракрасный приемник для пульта дистанционного управления |
| 5. Зарядные контакты | 14. Кнопка "Сброс" (только для сервисного центра) |
| 6. Боковые щетки | 15. Контейнер для сбора пыли |
| 7. Основная щетка | 16. Крышка основной щетки |
| 8. Ведущие колеса | 17. Многофункциональный инструмент для очистки |
| 9. Кнопка выключения питания | |

Панель управления



- | |
|-----------------------------|
| 1. Кнопка AUTO (ПУСК/ПАУЗА) |
| 2. Индикатор Wi-Fi |

Зарядная станция

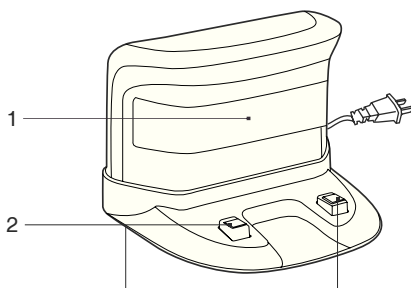

- | |
|-------------------------------------|
| 1. Генераторы инфракрасного сигнала |
| 2. Контакты зарядной станции |

2. Комплектация и технические характеристики

Пульт дистанционного управления

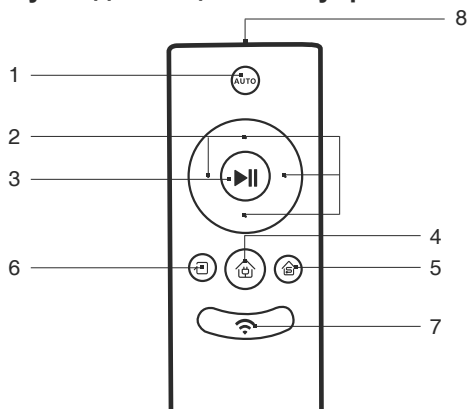

1. Кнопка автоматического режима AUTO
2. Кнопки смены направления движения
3. Кнопка "ПУСК/ПАУЗА"
4. Кнопка возврата на зарядную станцию
5. Кнопка режима уборки одной комнаты
6. Кнопка режима уборки по краям
7. Кнопка настройки сети
8. Инфракрасный излучатель

Контейнер для сбора пыли

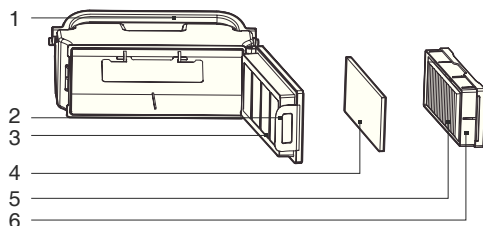

1. Ручка контейнера
2. Фиксатор крышки контейнера
3. Решетка фильтра
4. Губчатый фильтр
5. Фильтр тонкой очистки
6. Крышка контейнера

Резервуар для влажной уборки

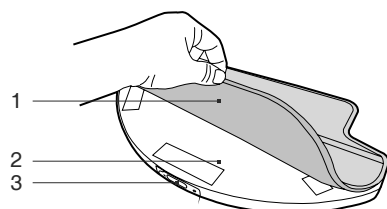

1. Тканевая насадка для влажной уборки
2. Резервуар для влажной уборки
3. Отверстие для залива воды

3. Эксплуатация и программирование

3.1 Подготовка к уборке

Перед эксплуатацией робота DEEBOT осмотрите область, подлежащую уборке, и удалите все препятствия.

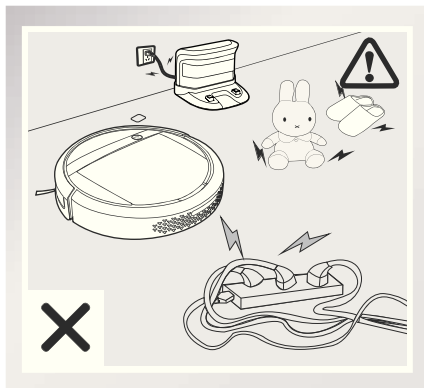

Уберите с пола провода и небольшие предметы, которые могут помешать передвижению прибора.

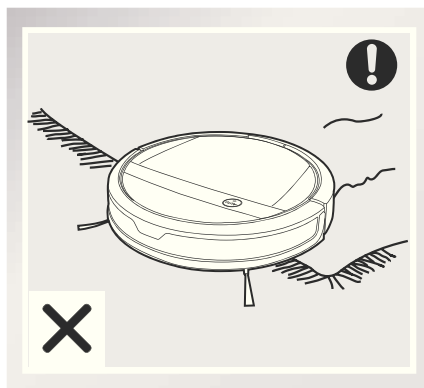

Прибор не подходит для использования на ковре с длинным ворсом. Перед использованием прибора около ковра или на ковре с коротким ворсом и бахромой по краям необходимо подвернуть края ковра.

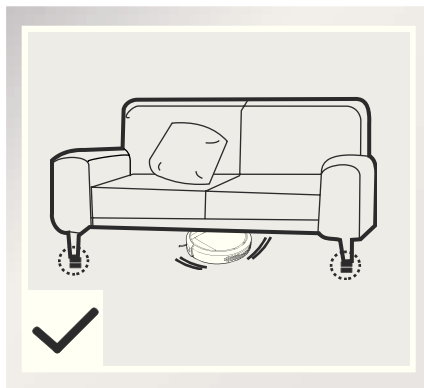

Высота зазора между мебелью и полом должна составлять не менее 8 см (3,15 дюйма), чтобы робот мог без осложнений провести уборку под мебелью.

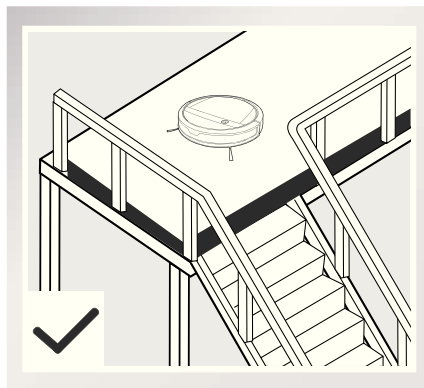

При наличии ступеней в области уборки управляйте роботом DEEBOT, чтобы убедиться, что датчики для предотвращения падения распознают перепад высоты. Возможно, необходимо будет установить физическое препятствие на краю, чтобы предотвратить падение прибора.

3. Эксплуатация и программирование

Когда робот DEEBOT выполняет уборку по запрограммированной траектории, не стойте в узких пространствах, например коридорах, иначе устройство может не распознать область, подлежащую уборке.

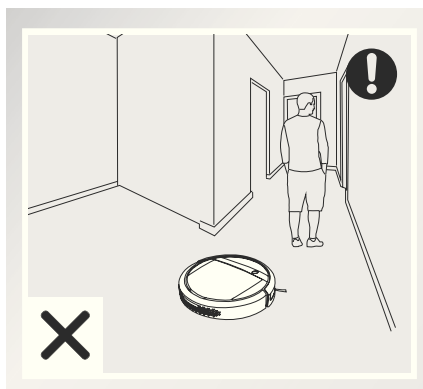

3.2 Краткое руководство

* Снимите защитную полосу с амортизирующей рейки DEEBOT перед первым использованием.

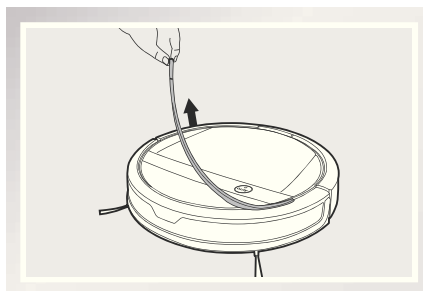

1 Установка зарядной станции

- Поместите зарядную станцию на ровный пол у стены, установив базу перпендикулярно полу. На расстоянии 1,5 м (5 дюймов) перед зарядной станцией и 0,5 м (1,6 дюйма) с каждой стороны не должно быть никаких объектов или отражающих поверхностей.
- Подключите зарядную станцию к электрической сети.

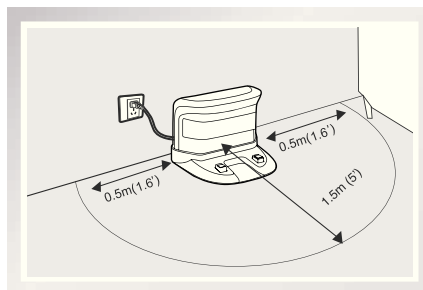

3. Эксплуатация и программирование

2 Установка боковых щеток

- Прикрепите боковые щетки к нижней части робота DEEBOT, установив щетку в гнездо соответствующего цвета до щелчка.

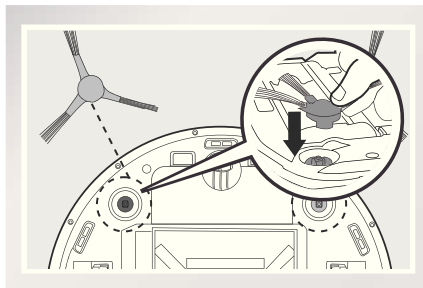

3 Включение питания

- Переведите нижнюю кнопку выключения питания в положение ВКЛ. "I" = ВКЛ.; "O" = ВЫКЛ. Нажмите и удерживайте кнопку AUTO на роботе. DEEBOT включен, если кнопка AUTO непрерывно светится СИНИМ.

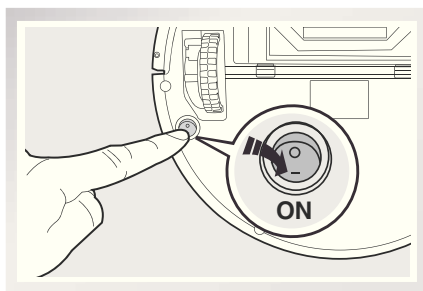

* Когда робот DEEBOT не выполняет уборку, рекомендуется держать его включенным на зарядной станции, а не выключенным.

4 Зарядка робота DEEBOT

- Установите робот DEEBOT на зарядную станцию и убедитесь, что зарядные контакты DEEBOT и зарядной станции соединены.
- Заряжайте DEEBOT как минимум 4 часа перед первым использованием.

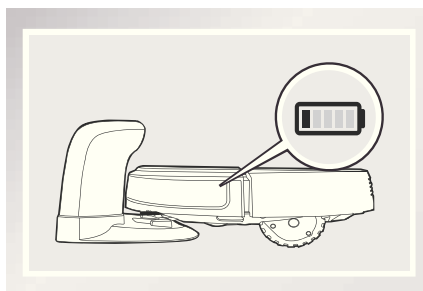

* Перед зарядкой не забудьте перевести нижнюю кнопку выключения питания в положение ВКЛ. ("I" = ВКЛ.; "O" = ВЫКЛ. По умолчанию переключатель установлен в положение "O".) DEEBOT включен, если кнопка AUTO непрерывно светится СИНИМ.

* Во время зарядки DEEBOT кнопка AUTO мигает. Когда DEEBOT полностью заряжен, кнопка AUTO перестает гореть.

* Снимите резервуар для воды перед зарядкой робота DEEBOT.

3. Эксплуатация и программирование

5 Начало работы

- Нажмите кнопку AUTO на роботе DEEBOT или пульте дистанционного управления. DEEBOT начнет работать в автоматическом режиме уборки AUTO по случайной траектории по умолчанию.

* Информацию о выборе другого режима уборки или траектории уборки см. в разделе 3.3 "Траектория уборки и режимы уборки".

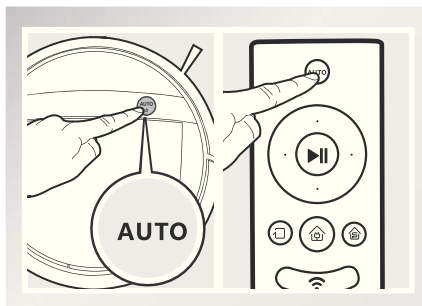

6 Приостановка работы

- Приостановите работу DEEBOT, нажав на кнопку AUTO на роботе DEEBOT или кнопку "ПУСК/ПАУЗА" на пульте дистанционного управления.

* Нажмите кнопку AUTO на роботе DEEBOT или кнопку ПУСК/ПАУЗА на пульте дистанционного управления для повторного запуска.

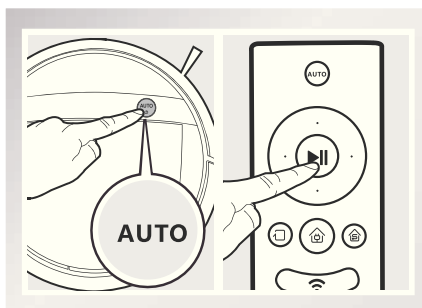

* Во время паузы можно перемещать устройство DEEBOT вперед, назад, влево и вправо с помощью кнопок смены направления движения на пульте дистанционного управления. DEEBOT выполняет уборку, если направить его вперед с помощью пульта дистанционного управления.

* Кнопка AUTO на панели управления робота перестает гореть, если пауза длится более 5 минут. Нажмите кнопку AUTO на роботе, чтобы разбудить его, или нажмите любую кнопку на пульте дистанционного управления, чтобы немедленно запустить робота.

7 Выключение питания

- Приостановите работу устройства DEEBOT. Установите нижнюю кнопку выключения питания в положение "ВЫКЛ".

* Когда DEEBOT не выполняет уборку, рекомендуется держать его включенным на зарядной станции.

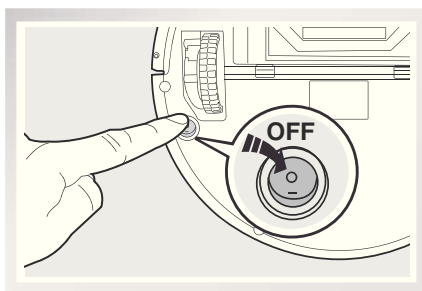

3. Эксплуатация и программирование

3.3 Траектория уборки и режимы уборки

DEEBOT имеет две траектории уборки и несколько режимов уборки для эффективной очистки различных типов полов. Траекторию уборки и режим уборки можно выбрать с помощью пульта дистанционного управления или в приложении. Более подробные сведения о приложении см. в инструкции к приложению.

Настройка траектории уборки

Выберите траекторию уборки в зависимости от типа пола.

Случайная траектория уборки (по умолчанию)

Случайная траектория уборки установлена по умолчанию и подходит для чистки ковра. При случайной траектории уборки робот DEEBOT перемещается по прямой линии и изменяет направление при встрече с препятствием.

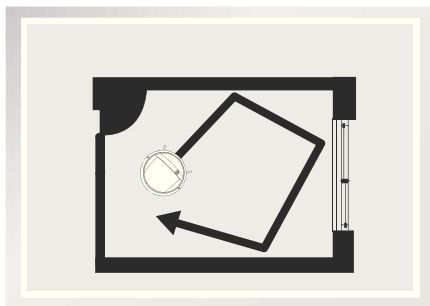

Запрограммированная траектория уборки

Запрограммированная траектория подходит для уборки полов без ковров. При запрограммированной траектории уборки робот планирует наиболее эффективный маршрут, движется по прямой линии назад и вперед, возвращается к пропущенным участкам, а затем очищает края комнаты, прежде чем закончить цикл уборки.

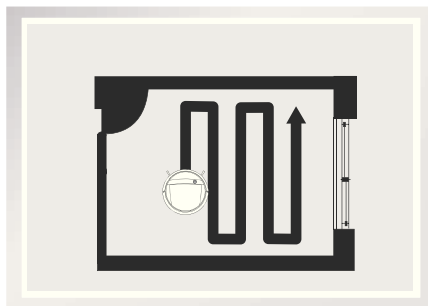

Если установлена запрограммированная траектория уборки:

- * DEEBOT автоматически планирует траекторию во время уборки. Если робот поставлен на паузу, перемещен вручную или управляется с пульта дистанционного управления во время уборки, DEEBOT скорректирует траекторию и продолжит уборку. Поэтому не рекомендуется использовать пульт дистанционного управления или перемещать DEEBOT вручную во время уборки для поддержания эффективности работы.
- * DEEBOT может временно приостановить работу для корректировки траектории уборки. Это нормальное явление. Проявите терпение. Частота и продолжительность пауз зависит от сложности комнаты.
- * Если территория уборки включает в себя пол с ковром и без, между разными типами пола необходимо установить препятствие, а также использовать соответствующую траекторию уборки. Если оба типа пола необходимо убрать в течение одного цикла, следует выбрать случайную траекторию уборки.

3. Эксплуатация и программирование

Нажмите и удерживайте кнопку AUTO на пульте дистанционного управления в течение 3 секунд. Когда запрограммированная траектория уборки будет установлена, DEEBOT издаст один сигнал. Чтобы перейти на случайную траекторию уборки, нажмите и удерживайте кнопку AUTO на пульте дистанционного управления в течение 3 секунд. Когда случайная траектория уборки будет установлена, DEEBOT издаст два сигнала.

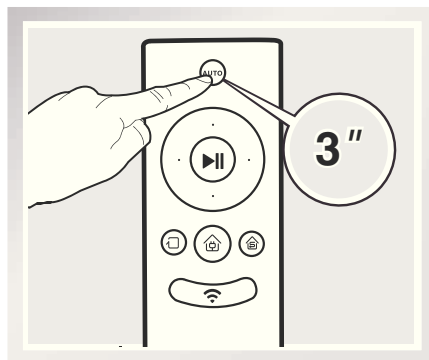

Траекторию уборки также можно задать в приложении.

DEEBOT будет следовать заданной траектории при уборке в автоматическом режиме AUTO или режиме уборки одной комнаты.

Выбор режима уборки

1 Автоматический режим уборки AUTO

Это самый распространенный режим, подходящий для ежедневной уборки.

Чтобы включить режим автоматической уборки AUTO, нажмите кнопку AUTO на роботе, на пульте дистанционного управления или  на главном экране приложения.

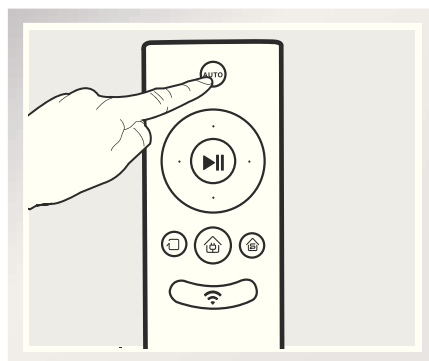

* В автоматическом режиме уборки AUTO используется траектория, заданная в предыдущем шаге. Случайная траектория уборки оптимально подходит для чистки ковров. Запрограммированная траектория уборки оптимально подходит для чистки пола без ковров.

* После завершения цикла уборки DEEBOT возвращается на зарядную станцию.

3. Эксплуатация и программирование

2 Режим уборки одной комнаты

Этот режим предназначен для уборки только одной комнаты максимальной площадью 30 м² (323 кв. фута). Чтобы включить режим уборки одной комнаты, нажмите кнопку уборки одной комнаты на пульте дистанционного управления или  на главном экране приложения.

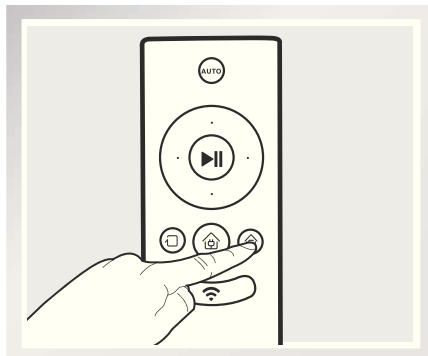

* Для режима уборки одной комнаты используется заданная траектория уборки. Случайная траектория уборки оптимально подходит для чистки ковров. Запрограммированная траектория уборки оптимально подходит для чистки пола без ковров.

* Для корректной работы в режиме уборки одной комнаты комната должна быть изолирована. Выйдите из комнаты и закройте дверь.

3 Режим локальной уборки (2–5 минут)

Этот режим подходит для небольшой зоны с высокой концентрацией грязи или пыли. Чтобы включить режим локальной уборки, нажмите  на главном экране приложения. В режиме локальной уборки робот DEEBOT очищает определенную область. DEEBOT осуществляет очистку по спирали и возвращается в точку начала после завершения уборки.

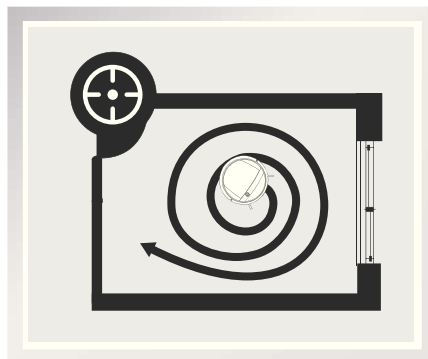

* Режим локальной уборки можно включить только через приложение.



3. Эксплуатация и программирование

4 Режим уборки по краям

Этот режим подходит для очистки краев и углов комнаты. Чтобы включить режим уборки по краям, нажмите кнопку режима уборки по краям

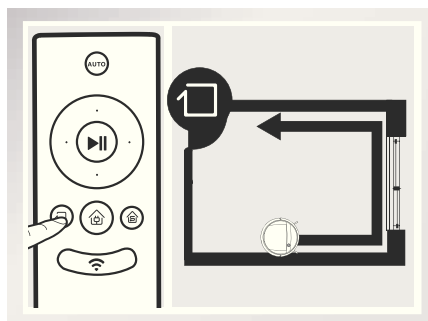
на пульте дистанционного управления или  на главном экране приложения. В режиме уборки по краям робот DEEBOT чистит вдоль границы (например, стены), а затем возвращается на зарядную станцию после завершения уборки.



* С помощью приложения увеличьте мощность всасывания в процессе уборки в любом режиме. Нажмите  в приложении, чтобы установить максимальную мощность всасывания. Нажмите , чтобы переключиться на стандартную мощность всасывания.

5 Режим возврата на зарядную станцию

Когда заряд аккумулятора снижается, робот DEEBOT автоматически переключается в режим возврата на зарядную станцию и возвращается на зарядную станцию для зарядки.

* Робота DEEBOT также можно отправить на зарядную станцию в любое время, нажав кнопку возврата на зарядную станцию на пульте дистанционного управления или  на главном экране приложения.

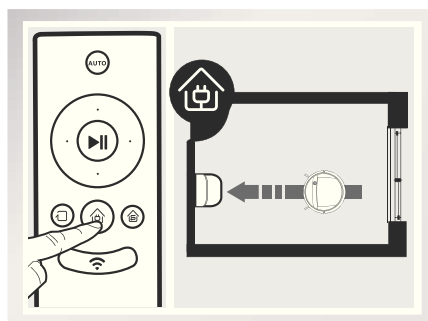

3. Эксплуатация и программирование

3.4 Программирование робота

Робот DEEBOT оснащен функцией **интеллектуального графика** и **графика по времени**, с помощью которой можно задать время уборки. Используя панель управления робота, его можно запрограммировать на автоматическую уборку раз в день в одно и то же время с помощью функции интеллектуального графика. Через приложение вы также можете еженедельно устанавливать график уборки по времени, чтобы DEEBOT выполнял уборку до двух раз в день в указанное время.

* Уборка по графику выполняется в автоматическом режиме AUTO с использованием случайной траектории уборки.

Интеллектуальный график

1 Настройка интеллектуального графика

Робота DEEBOT можно запрограммировать на уборку раз в день в одно и то же время, даже если никого нет дома.

Дважды нажмите кнопку автоматического режима AUTO на роботе, чтобы задать текущее время в качестве запланированного времени уборки. Когда интеллектуальный график будет успешно установлен, робот издаст два звуковых сигнала. DEEBOT будет автоматически осуществлять уборку в заданное время каждый день.

Например: Установите интеллектуальный график в 9:00, и робот DEEBOT будет автоматически проводить уборку в 9:00 каждый день.

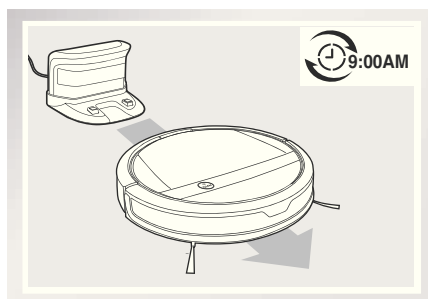
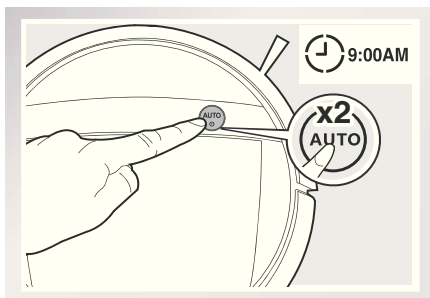

2 Отмена интеллектуального графика

Дважды нажмите кнопку автоматического режима AUTO на роботе. Когда интеллектуальный график будет отменен, робот издаст три звуковых сигнала.

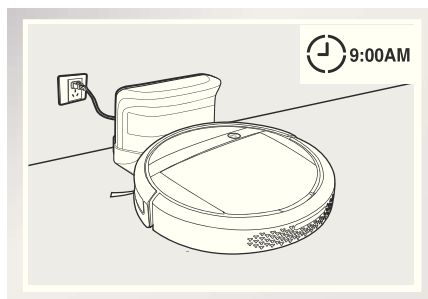
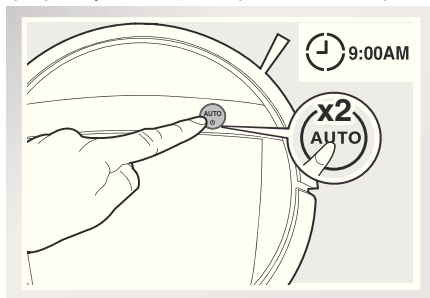

* Чтобы изменить время автоматической уборки, сначала отмените текущий интеллектуальный график, а затем задайте новый в желаемое время.

* Если выключить DEEBOT, интеллектуальный график будет отменен.

3. Эксплуатация и программирование

График

Настройка графика по времени

Через приложение DEEBOT вы также можете еженедельно настраивать DEEBOT, чтобы он выполнял уборку несколько раз в день в указанное время. Откройте приложение. Нажмите "...", в правом верхнем углу на главном экране приложения. Задайте новый график уборки и отмените существующее расписание в разделе "График".

* Интервал между уборками должен составлять не менее 7 часов.

3.5 Выбор мощности всасывания

Робот оснащен двумя сменными насадками для дополнительного удобства.

Основная щетка: Основная щетка и максимальное всасывание идеально подойдут для глубокой очистки. Робот DEEBOT поставляется с предустановленной основной щеткой.

Насадка для прямого всасывания: Для ежедневной уборки лучше вынуть основную щетку для использования функции прямого всасывания. Насадка для прямого всасывания специально создана для уборки волос без запутывания.

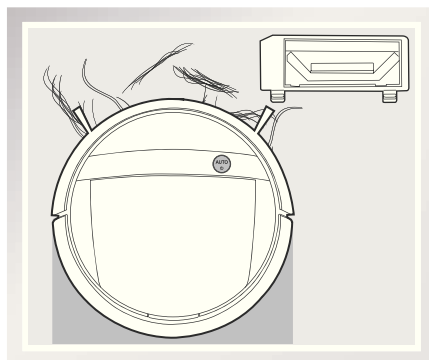

Установите насадку для прямого всасывания

Переверните робота. Нажмите обе кнопки на основной щетке и снимите крышку основной щетки. Снимите саму щетку.

Совместите выступы насадки для прямого всасывания с гнездами на нижней части робота. Нажмите до щелчка.

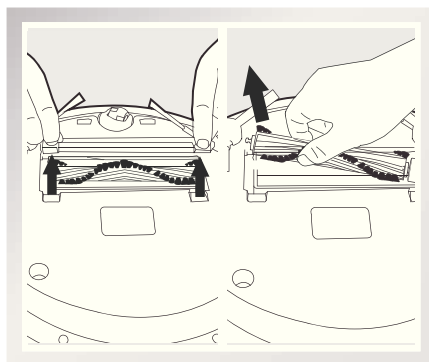

3. Эксплуатация и программирование

Установка основной щетки

Переверните робота. Нажмите обе кнопки на насадке для прямого всасывания и снимите ее.

Установите основную щетку в нижнюю часть робота.

Совместите выступы крышки основной щетки с гнездами на нижней части робота. Нажмите до щелчка.

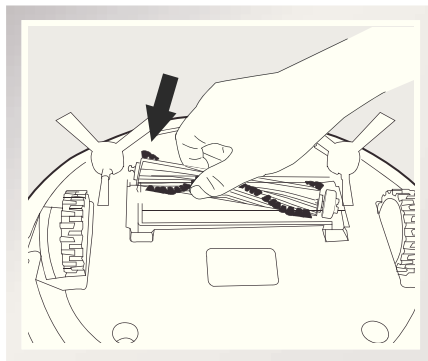

3.6 Функция влажной уборки

Робот DEEBOT оснащен дополнительной функцией влажной уборки с тканевой насадкой и запатентованным резервуаром для воды. Моющаяся многоцветная насадка автоматически моет, а затем вытирает пол, оставляя его идеально чистым.

- * Не используйте функцию влажной уборки на ковре.
- * При использовании влажной уборки подверните края ковра, чтобы DEEBOT избегал его.
- * При использовании влажной уборки не останавливайте робота и не позволяйте ему стоять на месте. В противном случае насадка оставит на полу лужу.
- * Снимите резервуар для воды перед зарядкой робота DEEBOT.

1 Прикрепите тканевую насадку к резервуару

- Прикрепите тканевую насадку к резервуару. Убедитесь, что синяя и белая стороны насадки повернуты наружу.

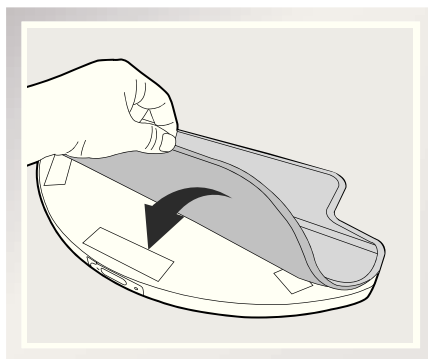

3. Эксплуатация и программирование

2. Залив воды в резервуар для влажной уборки

• Прежде чем добавить воду в резервуар, снимите резервуар с нижней части робота.

Наполните поставляемый в комплекте мерный стакан водой. Откройте крышку отверстия для залива воды на резервуаре и медленно перелейте воду из мерного стакана в резервуар. Закройте крышку отверстия для воды.

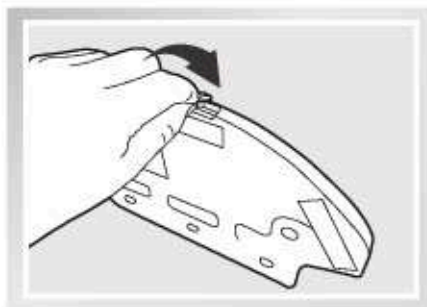
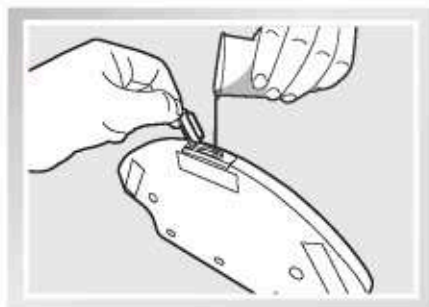

Установите резервуар в нижнюю часть робота. Вставьте выступы резервуара в соответствующие гнезда в нижней части робота до щелчка.

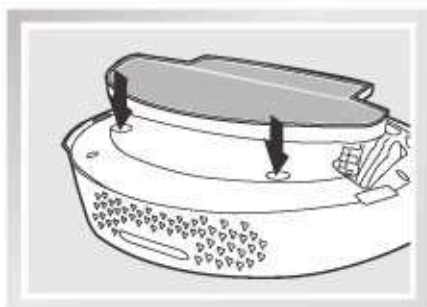

3. Эксплуатация и программирование

3 Начало работы

- Выберите желаемый режим уборки. Робот DEEBOT подметает, пылесосит, моет и вытирает в выбранном режиме.

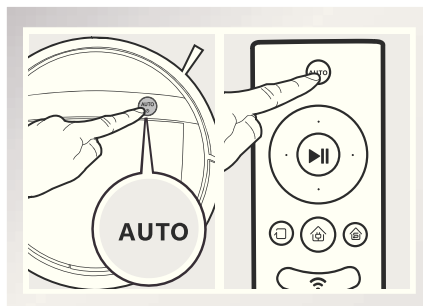

- * Рекомендуется выбрать режим уборки одной комнаты при использовании влажной уборки для максимально эффективной работы.
- * Для уборки в другой комнате переместите устройство DEEBOT в комнату, наполните резервуар для воды или смените чистящую насадку при необходимости и запустите робота.
- * Если вы поставите DEEBOT на паузу во время мытья, чтобы наполнить резервуар для воды или сменить чистящую насадку, устройство скорректирует траекторию и возобновит цикл уборки.

4 Снятие

- Когда робот DEEBOT закончит мытье, снимите резервуар с устройства, вылейте из резервуара оставшуюся воду и снимите чистящую насадку.

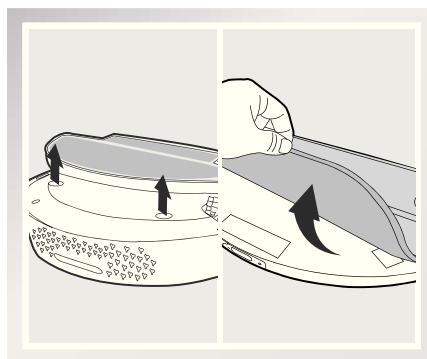

3. Эксплуатация и программирование

3.7 Световые и звуковые предупреждения

Если робот DEEBOT обнаруживает проблему и нуждается в вашей помощи, он издает предупреждающие звуковые сигналы, а кнопка AUTO мигает красным.

Звуковой сигнал	Проблема	для резервуара
Один сигнал	Неисправность ведущего колеса	Проверьте ведущие колеса на наличие волос или мусора и очистите их в соответствии с инструкциями в разделе 4 "Техническое обслуживание".
Три сигнала	Неисправность ведущего колеса	Переверните робота. Надавите на ведущие колеса, чтобы они издали щелчок. Если они не издают щелчок, обратитесь в сервисный центр.
	DEEBOT встречает препятствие во время работы и останавливается	Вручную уберите препятствие и перезапустите робота DEEBOT.
Четыре сигнала	Неисправность контейнера	Извлеките контейнер и снова установите его надлежащим образом. Если робот по-прежнему издает сигнал, обратитесь в сервисный центр.
Пять сигналов	Низкий заряд аккумулятора	Поместите робота на зарядную станцию вручную.
Шесть сигналов	Неисправность боковых щеток	Проверьте боковые щетки на наличие волос или мусора и очистите их в соответствии с инструкциями в разделе 4 "Техническое обслуживание".
Семь сигналов	Неисправность датчиков для предотвращения падения	Проверьте датчики для предотвращения падения на наличие пыли и очистите их в соответствии с инструкциями в разделе 4 "Техническое обслуживание".

4. Техническое обслуживание

Прежде чем приступить к очистке и обслуживанию, отключите DEEBOT и извлеките вилку зарядной станции из розетки.

4.1 Контейнер и фильтры

Очистка контейнера и фильтров

Откройте верхнюю крышку робота и извлеките контейнер. Откройте крышку контейнера и очистите его.

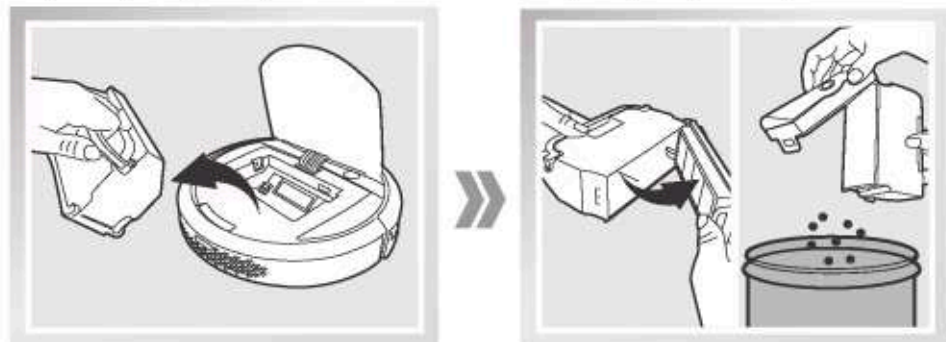

Извлеките фильтры. Постучите по фильтру тонкой очистки для его очистки. Не мойте данный фильтр водой.

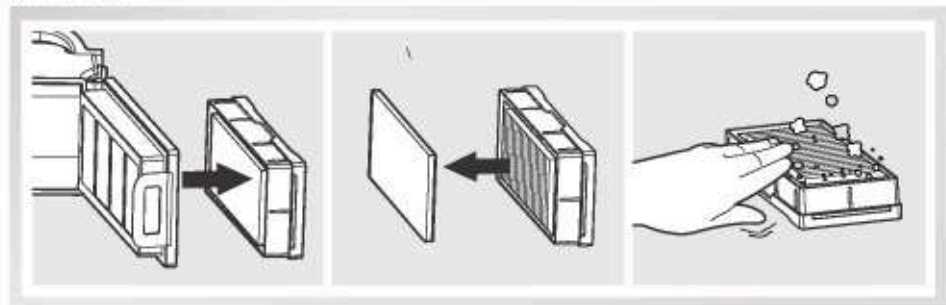

Помойте губчатый фильтр, контейнер и решетку фильтра под проточной водой.

Полностью высушите контейнер и фильтры перед установкой.

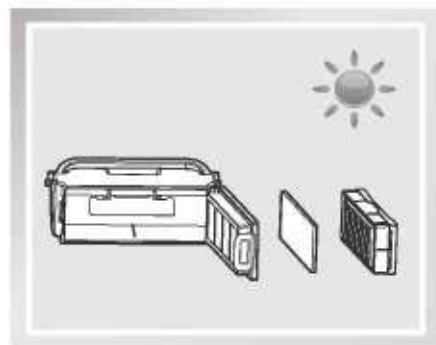
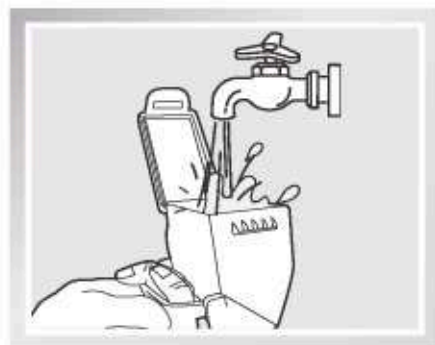

4. Техническое обслуживание

4.2 Тканевая насадка и резервуар для влажной уборки

Очистка тканевой насадки

Если вы использовали функцию влажной уборки, снимите резервуар и насадку с нижней части робота DEEBOT.

Вылейте остатки воды из резервуара.

Постирайте тканевую насадку вручную и положите на ровную поверхность до высыхания.

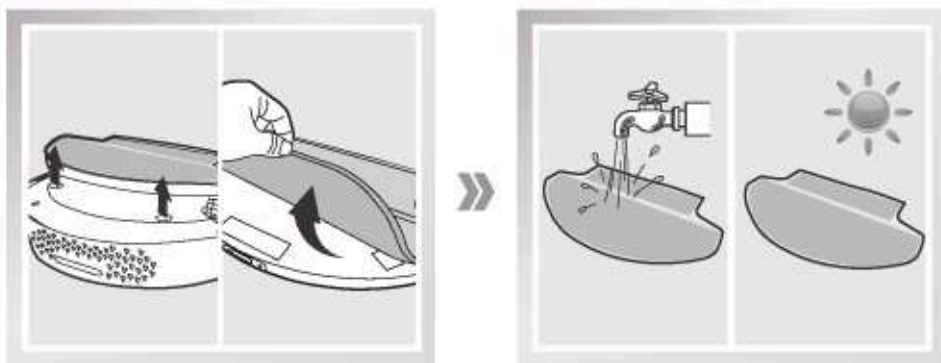

Очистка резервуара для воды

Если вы использовали функцию влажной уборки, снимите резервуар для воды с нижней части робота DEEBOT.

Вылейте остатки воды из резервуара и высушите его.

Протрите резервуар снаружи сухой тканью.

Если через 60 минут уборки в резервуаре для воды вода не заканчивается, отверстия для выпуска воды на резервуаре засорились. Очистите резервуар с помощью предоставленного чистящего средства для резервуара в соответствии с инструкциями на бутылке.

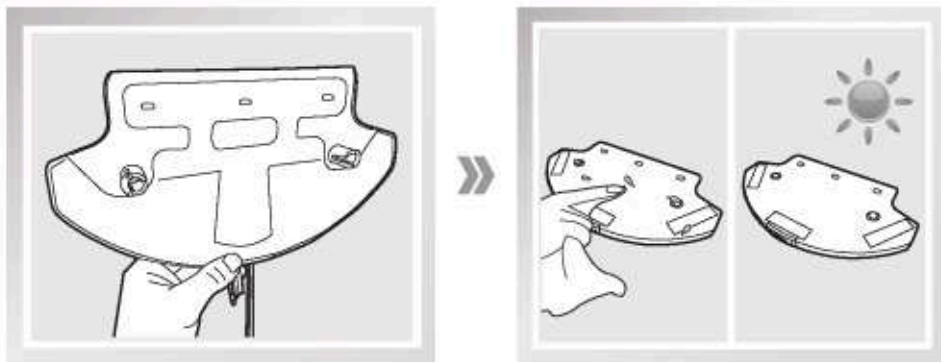

4. Техническое обслуживание

4.3 Основная щетка, насадка для прямого всасывания и боковые щетки

* В комплект входит многофункциональный чистящий инструмент для удобства обслуживания. Чистящий инструмент имеет острые края, поэтому используйте его с осторожностью.

Очистка основной щетки

Переверните робота. Нажмите обе кнопки на основной щетке и снимите крышку основной щетки. Снимите щетку. С помощью многофункционального чистящего инструмента срежьте и удалите волосы со щетки.

Удалите волосы и мусор с обоих концов основной щетки и из-под пластиковых крышечек.

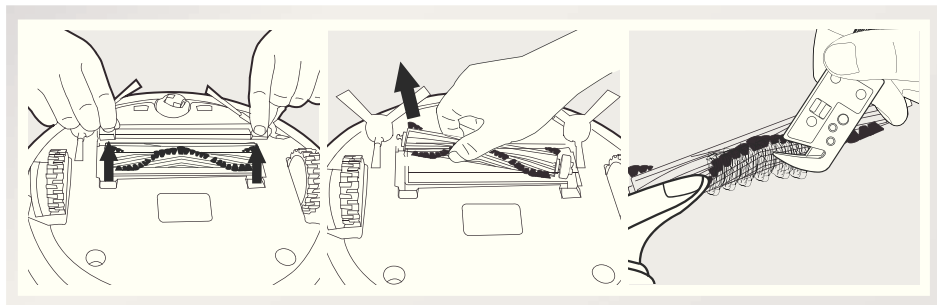

Очистка насадки для прямого всасывания

Протрите насадку для прямого всасывания сухой тканью.

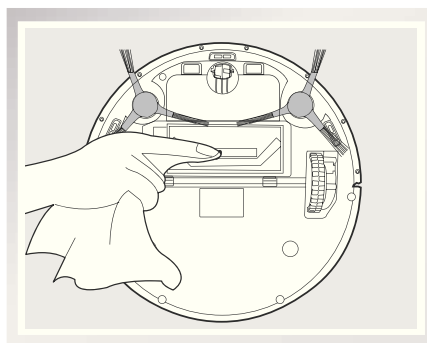

Очистка боковых щеток

Удалите волосы и мусор с боковых щеток с помощью многофункционального чистящего инструмента. Снимите боковые щетки и протрите гнезда для боковых щеток чистой тканью.

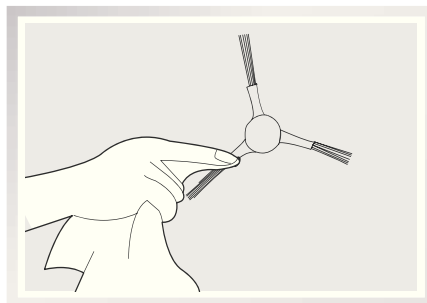

4. Техническое обслуживание

4.4 Другие компоненты

С помощью многофункционального чистящего инструмента срежьте и удалите волосы с поворотного колеса.

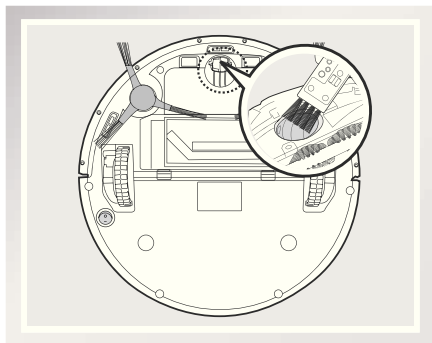

Очистите датчики для предотвращения падения щеткой или войлочной стороной многофункционального чистящего инструмента для поддержания их эффективной работы.

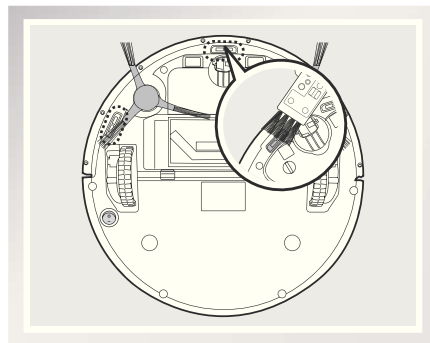

Очистите контакты робота и зарядной станции с помощью щетки многофункционального чистящего инструмента и протрите сухой тканью для поддержания эффективной работы.

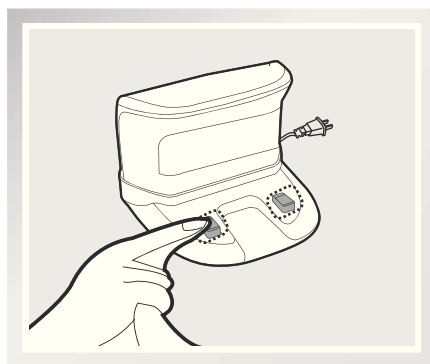
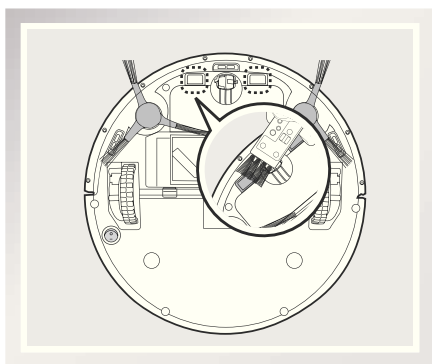

5. Устранение неисправностей

В этой таблице описаны рекомендации по решению наиболее распространенных проблем с роботом DEEBOT.

№	Неисправность	Возможные причины	Решение
1	DEEBOT не заряжается.	DEEBOT не включен.	Переведите нижнюю кнопку выключения питания в положение ВКЛ.
		DEEBOT не установил соединение с зарядной станцией.	Убедитесь, что зарядные контакты робота соединены с зарядными контактами зарядной станции. При необходимости вы можете перемещать робота вручную, чтобы установить соединение.
		Зарядная станция отключена от электрической сети, когда робот DEEBOT включен, что приводит к расходу заряда аккумулятора.	Подключите зарядную станцию к электрической сети и убедитесь, что робот DEEBOT включен. Храните робота DEEBOT на зарядной станции, чтобы аккумулятор всегда был заряжен, а робот готов к работе.
		Аккумулятор полностью разряжен.	Восстановите аккумулятор.
2	DEEBOT не возвращается на зарядную станцию.	Зарядная станция установлена неправильно.	Подробную информацию о правильной установке зарядной станции см. в разделе 3.2 "Краткое руководство".
3	DEEBOT встречает препятствие во время работы и останавливается	DEEBOT запутался (в проводах, занавесках, бахромке ковра и т. д.).	DEEBOT попытается освободиться различными способами. Если ему это не удастся, устраните препятствия вручную и перезапустите робота.
		Волосы или мусор мешают работе боковых щеток, и из-за низкой скорости их вращения DEEBOT останавливается и подает сигнал.	Проверьте боковые щетки на наличие волос или мусора, очистите их в соответствии с инструкциями в разделе 4 "Техническое обслуживание" и перезапустите робота. Если боковые щетки по-прежнему вращаются медленно, обратитесь в сервисный центр.
		Основная щетка застряла, и из-за низкой скорости ее вращения DEEBOT останавливается и подает сигнал.	Снимите крышку основной щетки и извлеките ее. Уберите волосы и мусор с основной щетки в соответствии с инструкциями в разделе 4 "Техническое обслуживание" и перезапустите робота. Если DEEBOT работает некорректно, замените основную щетку.

5. Устранение неисправностей

№	Неисправность	Возможные причины	Решение
4	DEEBOT возвращается на зарядную станцию до окончания уборки.	Когда заряд аккумулятора снижается, робот DEEBOT автоматически переключается в режим возврата на зарядную станцию и возвращается на зарядную станцию для зарядки.	Это нормальное явление. Не нужно предпринимать никаких действий.
		Время работы зависит от поверхности пола, сложности комнаты и выбранного режима уборки.	Это нормальное явление. Не нужно предпринимать никаких действий.
5	DEEBOT не выполняет уборку в установленное время автоматически.	Интеллектуальный график/ график по времени отменен.	Настройте интеллектуальный график или график по времени. См. раздел 3.4 "Программирование робота".
		Робот DEEBOT отключен.	Включите DEEBOT.
		Низкий заряд аккумулятора робота.	Храните робота DEEBOT включенным и на зарядной станции, чтобы аккумулятор всегда был заряжен, а робот готов к работе.
		Компоненты робота заблокированы или в них застрял мусор.	Выключите робота, очистите контейнер и переверните робота. Очистите основную щетку, боковые щетки и другие компоненты в соответствии с инструкциями в разделе 4 "Техническое обслуживание".
6	DEEBOT пропускает некоторые области.	Необходимо убрать с пола все предметы в зоне уборки.	См. раздел 3.1 "Подготовка к очистке".
		Уборка проводится слишком редко.	Для оптимальных результатов рекомендуется выполнять уборку ежедневно.

5. Устранение неисправностей

№	Неисправность	Возможные причины	Решение
7	Не работает пульт дистанционного управления (диапазон действия пульта дистанционного управления составляет 5 м (16 футов)).	Батарейка в пульте дистанционного управления требует замены.	Замените батарейку и убедитесь, что она установлена правильно.
		DEEBOT отключен или имеет низкий заряд аккумулятора.	Убедитесь, что DEEBOT включен и полностью заряжен.
		Инфракрасный сигнал не передается, потому что инфракрасный излучатель на пульте дистанционного управления или инфракрасный приемник на DEEBOT загрязнены.	С помощью сухой ткани или щетки многофункционального чистящего инструмента очистите инфракрасный излучатель на пульте дистанционного управления или инфракрасный приемник на роботе DEEBOT.
		Другое оборудование препятствует передаче инфракрасного сигнала роботу DEEBOT.	Не используйте пульт дистанционного управления рядом с другим оборудованием, использующим инфракрасные сигналы.

При обнаружении ДРУГИХ неисправностей в работе прибора следует немедленно прекратить его использование и передать в ближайший сервисный центр компании для тестирования, замены или ремонта.

Организация, уполномоченная на прием претензий от потребителей:

ООО РТЦ "Совинсервис", Российская Федерация, 129085, Москва, ул. Бочкова, д. 6, корп. 2, стр.2

Дополнительную информацию по местонахождению организаций на территории Российской Федерации, уполномоченных изготовителем(продавцом) на принятие претензий от потребителей и производящих ремонт и техническое обслуживание товара, можете получить

по телефону: 8-800-100-55-88

С09:00 до21:00 (ежедневно , время московское)

Отходы электротехнических изделий утилизируют отдельно от бытовых отходов. Пожалуйста, направляйте такие отходы

на переработку, если существуют соответствующие установки. Утилизация проводится при наличии соответствующего

оборудования. Для получения информации по переработке, обратитесь в местные органы власти.

Прибор для уборки ковровых и твердых напольных покрытий.

Изделие предназначено только для бытового применения.

Хранить в сухом проветриваемом помещении изолированном от мест хранения кислот и щелочей при температуре от 5 до 30 С°, и относительной влажности не более 65%.

При обнаружении неисправности изделия, не вскрывая его, обратитесь в ближайший авторизованный сервисный центр

или по телефону: 8-800-100-55-88

Специальные условия реализации не установлены.

Транспортирование изделия допускается только в заводской упаковке, а так же в зафиксированном вертикальном положении.

ИНФОРМАЦИЯ О СЕРТИФИКАЦИИ



Товар сертифицирован ТС RU C-CN. АЛ16.В.18892.

Срок действия — с 05.12.2016 по 04.12.2018 включительно.

Орган по сертификации продукции и услуг — "Гарант Плюс"

Изменения данных сертификации происходят в срокне чаще 1 раза в 2 года и находят отражение в обновленном сертификате соответствия.

Товар сертифицирован в соответствии с Федеральным законом "О техническом регулировании" и соответствует требованиям Технического регламента Таможенного союза ТР ТС 004/2011 "О безопасности низковольтного оборудования".

Установленный производителем в соответствии с п.2 ст.5 Закона РФ "О защите прав потребителей" срок службы данного изделия равен 5 годам с даты продажи при условии, что изделие используется согласно правилам и рекомендациям, изложенным в настоящем руководстве по эксплуатации, и применяемым техническим стандартам.

Срок гарантии изделия - 1 год с даты продажи.

Внимание! Вследствие постоянного совершенствования продукции производитель сохраняет за собой право на внесение изменений в конструкцию прибора.

Дата изготовления указана на этикетке на задней панели прибора.