

MFQ364..



BOSCH

de Gebrauchsanleitung
en Operating instructions
fr Notice d'utilisation
it Istruzioni per l'uso
nl Gebruiksaanwijzing
da Brugsanvisning
no Bruksanvisning
sv Bruksanvisning
fi Käyttöohje

es Instrucciones de uso
pt Instruções de serviço
el Οδηγίες χρήσης
tr Kullanma talimatı
pl Instrukcja obsługi
hu Használati utasítás
uk Інструкція з експлуатації
ru Инструкция по эксплуатации
ar تعليمات الاستخدام

Для Вашей безопасности

Эта принадлежность предназначена для миксера MFQ364.. . Обратите внимание на инструкцию по эксплуатации ручного миксера.

Ручной миксер вставляйте и снимайте только после полной остановки электроприбора.

Эта принадлежность пригодна для измельчения мяса, твердого сыра, лука, трав, чеснока, фруктов, овощей, орехов, миндаля или для взбивания яичных белков и сливок.

Принадлежность нельзя использовать для измельчения очень твердых продуктов (напр., кофейных зерен, мускатных орехов, сахара, редиса) и замороженных продуктов (напр., фруктов).

▲ Указания по технике безопасности для данного прибора

Опасность травмирования о лезвия ножа/вращающийся привод!

Никогда не беритесь за нож, расположенный внутри универсального измельчителя. Никогда не проводите чистку измельчающего ножа голый рукой. Используйте для этого щетку.

Можно брать только за пластмассовую ручку ножа измельчителя.

Это важно!

Ни в коем случае не работайте погружным блендером для быстрого смешивания в стакане универсального измельчителя. Стакан универсального измельчителя нельзя использовать в микроволновой печи.

Ни в коем случае не погружайте насадку универсального измельчителя в жидкости, а также не мойте ее под проточной водой или в посудомоечной машине.

Прочтите внимательно эту инструкцию перед началом пользования, чтобы ознакомиться с важными указаниями по технике безопасности и эксплуатации для этого электроприбора.

Сохраните, пожалуйста, инструкцию по эксплуатации в надежном месте.

При передаче этого бытового электроприбора другому владельцу не забудьте отдать ему и эту инструкцию.

Комплектный обзор

Откройте, пожалуйста, страницы с рисунками.

Рисунок ▲

- 1 Стакан универсального измельчителя
- 2 Нож
- 3 Насадка
- 4 Крышка

Эксплуатация

Универсальный измельчитель пригоден для измельчения мяса, твердого сыра, лука, трав, чеснока, фруктов, овощей, орехов и миндаля.

Универсальный измельчитель обеспечивает Вам использование максимальной мощности прибора при приготовлении медовой бутербродной массы (при соблюдении указаний, приведенных в рецепте см. **рисунок 9**).

Обязательно соблюдайте указанное максимальное количество и время работы в таблице (**рисунок 9**).

Внимание!

Универсальный измельчитель использовать только в полностью собранном виде!

Осторожно!

Перед измельчением мяса из него следует удалить хрящи, кости и сухожилия.

Универсальный измельчитель не предназначен для измельчения очень твердых продуктов (какао-бобов, редьки, мускатного ореха) и замороженных продуктов (фруктов или чего-либо подобного).

Рисунок 9

- Установите стакан универсального измельчителя на ровную и чистую поверхность рабочего стола и прижмите его к поверхности.
- Вставьте нож.
- Загрузите продукты.
- Наденьте насадку на стакан универсального измельчителя и поверните по часовой стрелке до полной фиксации со щелчком.
- На основном блоке:
Передвиньте задвижку в положение . Отверстие в задней части прибора открыто, а отверстия для установки насадок закрыты.
- Поставьте основной прибор на приставку и зафиксируйте его.
- Вставьте вилку в розетку.

!	Важная информация	!
	<p>При открытом отверстии в задней части прибора последний может работать только в режиме моментального включения. Переключатель скоростей (1–5) не функционирует. Задвижку для затвора передвигать только в положении 0/Off.</p>	

- Прочно удерживая в руках основной прибор и универсальный измельчитель, переведите переключатель в положение моментального включения М. Наилучших результатов удастся достичь при работе интервалами (короткое включение, пауза, короткое включение, ...). Ни в коем случае не приподнимайте универсальный измельчитель с поверхности рабочего стола!

По окончании работы:

- После работы установите ручной миксер на **0**. **Подождите, пока насадки не остановятся.**
- Извлеките вилку из розетки.
- Основной блок снимите с насадки, нажав одновременно на обе кнопки разблокировки.
- Поверните насадку против часовой стрелки и снимите со стакана универсального измельчителя.
- Возьмитесь за пластмассовую ручку ножа и извлеките его.
- Для хранения переработанных продуктов в универсальном измельчителе накройте его крышкой.

Чистка

Внимание!

Ни в коем случае не погружайте насадку универсального измельчителя в жидкости, а также не мойте ее под проточной водой или в посудомоечной машине.

- Стакан универсального измельчителя и нож можно мыть в посудомоечной машине.
- Насадку следует лишь протереть влажной тряпкой.





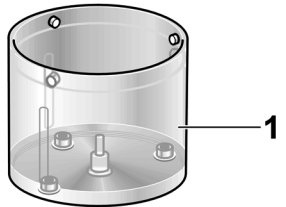
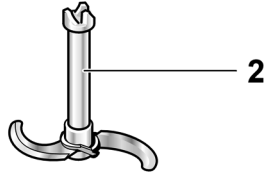
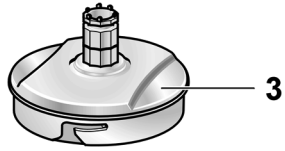
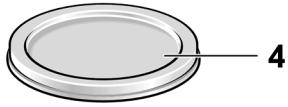



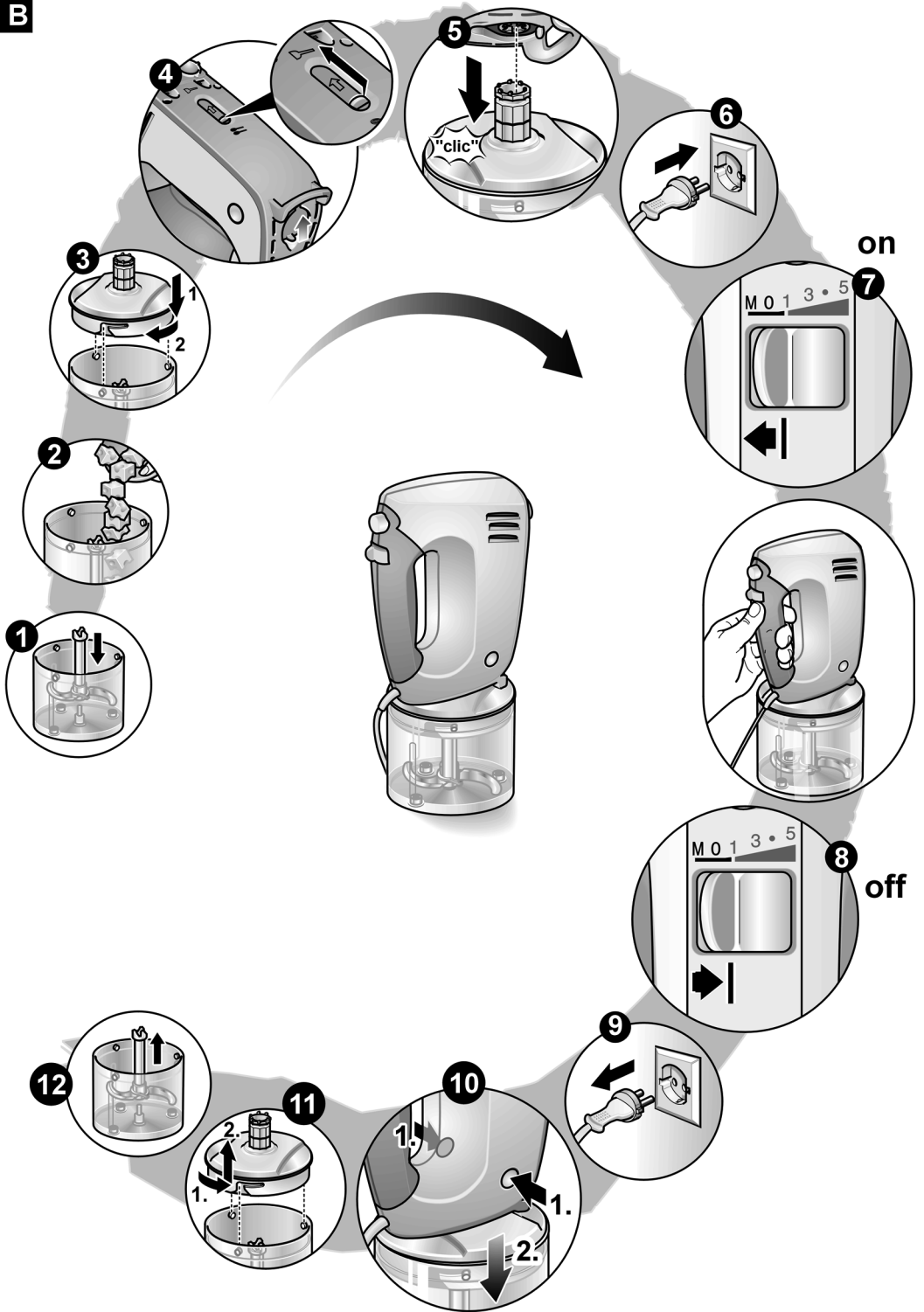













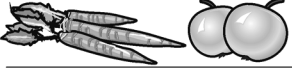

Право на внесение изменений оставляем за собой.

A

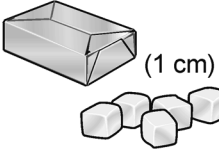

B



C		 
 		
  (1 cm)	100 g	10–20 s
 	100 g	30–40 s
 	100 g	10 s
 	15 g	20–30 s
 	20 x 	15 s
 	100 g	15 s
 	150 g	20 s
 	150 g	30–40 s
 (1 cm)    	100 g + 120 g	10 s

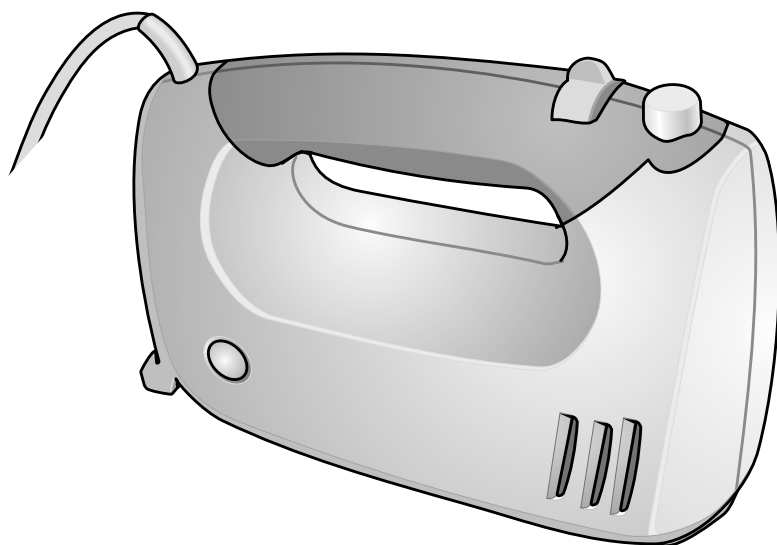

MFQ364..



BOSCH

de Gebrauchsanleitung
en Operating instructions
fr Notice d'utilisation
it Istruzioni per l'uso
nl Gebruiksaanwijzing
da Brugsanvisning
no Bruksanvisning
sv Bruksanvisning
fi Käyttöohje

es Instrucciones de uso
pt Instruções de serviço
el Οδηγίες χρήσης
tr Kullanma talimatı
pl Instrukcja obsługi
hu Használati utasítás
uk Інструкція з експлуатації
ru Инструкция по эксплуатации
ar تعليمات الاستخدام

От всего сердца поздравляем Вас с покупкой нового прибора фирмы BOSCH.

Вы приобрели современный, высококачественный бытовой прибор.

Дополнительную информацию о нашей продукции Вы найдете на нашей странице в Интернете.

Содержание

Для Вашей безопасности	109
Комплектный обзор	111
Эксплуатация	112
Чистка	113
Помощь при устранении неисправностей	114
Рецепты	114
Указания по утилизации	116
Гарантийные условия	116

Для Вашей безопасности

Прочтите внимательно эту инструкцию перед началом пользования, чтобы ознакомиться с важными указаниями по технике безопасности и эксплуатации для этого электроприбора.

Производитель не несет ответственности за убытки, возникшие в результате несоблюдения рекомендаций по правильному применению бытового прибора.

Этот прибор предназначен для переработки продуктов в обычном для домашнего хозяйства количестве в домашних или бытовых условиях и не рассчитан для использования в промышленных целях. Применение в бытовых условиях включает, напр., использование в кухнях для сотрудников магазинов, офисов, сельскохозяйственных и других промышленных предприятий, а также пользование гостями пансионатов, небольших отелей и подобных заведений.

С помощью электроприбора можно перерабатывать только такое количество продуктов и в течение такого времени, которые характерны для домашнего хозяйства.

Ручной миксер пригоден для перемешивания тестообразных или жидких блюд или для взбивания сливок.

С погружным блендером для быстрого смешивания он пригоден для измельчения или перемешивания продуктов.

Его использование для переработки других предметов или веществ запрещено.

Сохраните, пожалуйста, инструкцию по эксплуатации в надежном месте. При передаче этого бытового электроприбора другому владельцу не забудьте отдать ему и эту инструкцию.

▲ Общие указания по технике безопасности

Опасность поражения электрическим током

Использование этого бытового прибора детьми в возрасте младше 8 лет запрещено, однако, бытовым прибором могут пользоваться дети старшего возраста под присмотром ответственных за их безопасность лиц. Не подпускайте детей близко к электроприбору и его сетевому шнуру. Лица с ограниченными физическими, сенсорными или умственными способностями или с недостатком опыта и знаний могут пользоваться бытовыми приборами только под присмотром ответственных за их безопасность лиц или после получения от них указаний по технике безопасности для использования бытового прибора после того, как они осознали связанные с этим опасности.

Детям запрещено играть бытовым прибором.

Подключайте и используйте прибор только в соответствии с техническими данными на фирменной табличке.

Электроприбором можно пользоваться только в случае, если у самого прибора и его сетевого шнура нет никаких повреждений.

Всегда извлекайте вилку из розетки перед тем, как оставить электроприбор без присмотра, а также перед его сборкой, разборкой и чисткой.

Следите за тем, чтобы не повредить сетевой шнур электроприбора об острые края и горячие поверхности.

Если сетевой шнур этого электроприбора поврежден, то, во избежание опасной ситуации, заменять его должны специалисты фирмы-изготовителя или его сервисной службы, или лицо, имеющее такую же квалификацию.

Во избежание опасных для пользователя ситуаций, ремонт прибора должен выполняться только специалистами нашей сервисной службы.

▲ Указания по технике безопасности для данного прибора

Не исключена опасность травмирования

Существует опасность поражения электрическим током

При отключении электроэнергии бытовой прибор остается включенным и после подачи электроэнергии снова начинает работать. Немедленно выключите соковыжималку.

Ни в коем случае не погружайте основной блок в жидкость и не мойте его в посудомоечной машине.

Нельзя пользоваться пароочистителем!

Не касайтесь работающего электроприбора влажными руками.

Не эксплуатируйте электроприбора вхолостую.

Пользоваться прибором можно только в комплекте с фирменными принадлежностями.

Устанавливать можно только насадки одного типа (напр., тестомесильные насадки).

Рекомендуется не оставлять погружной блендер включенным дольше, чем того требует переработка продуктов.

Стакан миксера нельзя использовать в микроволновой печи.

Опасность ошпаривания!

Будьте осторожны при перемешивании горячих жидкостей.

Так как жидкости могут при этом разбрызгаться.

При использовании погружного блендера для быстрого смешивания в кастрюле снимите кастрюлю предварительно с плиты.

Опасность травмирования вращающимся приводом!

Никогда не беритесь за вращающиеся насадки.

Насадки можно вставлять и снимать только после полной остановки электроприбора – после выключения электроприбор продолжает еще некоторое время работать.

Следует принять соответствующие меры, чтобы длинные волосы и свободная одежда не попали во вращающиеся насадки.

В данной инструкции по эксплуатации описываются различные модели блендеров. На страницах с рисунками Вы найдете обзор погружных блендеров различных моделей (рисунок )

Комплектный обзор

Откройте, пожалуйста, страницы с рисунками.

Рисунок 

- 1 Основной блок
- 2 Сетевой шнур
- 3 Зажим для сетевого шнура
- 4 рукоятка
- 5 Переключатель на одну из 5 скоростей + моментальное включение

Этот переключатель служит для включения и выключения прибора и подбора рабочей скорости.

0/Off =выключено

1 = наименьшая скорость

5 = наивысшая скорость

M = Моментальное включение (самая высокая скорость), переключатель передвинуть влево и удерживать в этом положении.

При использовании принадлежностей в отверстии в задней части прибор работает только в положении моментального включения.

6 Кнопка выброса

Эта кнопка служит для снятия насадок.

7 Отверстия для установки насадок с затвором

8 Задвижка для приведения в действие затвора

При помощи задвижки открывается отверстие для установки насадок (7) или отверстие в задней части прибора (11) (рисунок )

 → Отверстие для насадок (7) открыто.

 → Отверстие в задней части прибора (11) открыто.

9 Кнопки разблокировки

Эти кнопки служат для снятия принадлежностей, прикрепленных к отверстию в задней части прибора. На обе кнопки следует нажимать одновременно.

10 Подставка со сматыванием сетевого шнура

Для фиксации электроприбора в перерывах между работой и для сматывания сетевого шнура.

11 Отверстие в задней части прибора с затвором

Для установки принадлежностей, напр., погружного блендера для быстрого смешивания.

Насадки**12 Венчик для перемешивания****13 Месильная насадка:**

! *В некоторых моделях*

14 Погружной блендер для быстрого смешивания**15 стакан для смешивания, с крышкой****16 Универсальный измельчитель**

Универсальный измельчитель обеспечивает Вам использование максимальной мощности прибора при приготовлении медовой бутербродной массы (при соблюдении указаний, приведенных в рецепте). Вы найдете рецепт в инструкции по эксплуатации универсального измельчителя. Принадлежности, не входящие в комплект поставки, можно заказать в службе сервиса.

Погружной блендер для быстрого смешивания:

из пластмассы

номер для заказа 657242

из нержавеющей стали

номер для заказа 657258

Универсальный измельчитель:

номер для заказа 659058

Руководствуйтесь, пожалуйста, указаниями, приведенными в отдельной инструкции по эксплуатации для этих принадлежностей.

Управление

- Перед первым использованием выполните чистку основного блока и насадок.
- Сетевой шнур необходимо всегда разматывать полностью.

▲ Опасность травмирования вращающимся приводом!

Насадки можно вставлять и снимать только после полной остановки электроприбора – после выключения электроприбор продолжает еще некоторое время работать.

**Важная информация**

При открытом отверстии в задней части прибора последний может работать только в режиме моментального включения. Переключатель скоростей (1–5) не функционирует. Задвижку для затвора передвигать только в положении **0/Off**.

Основной прибор с насадками

Особенно хороших результатов Вам удастся добиться, если Вы будете использовать насадки следующим образом:

Венчики для ...

... соусов, взбитых яичных белков, молочной пены, кремов, майонеза, сливок и легкого теста, напр., сдобного теста.

Венчики не пригодны для вымешивания густого теста.

Тестомесильные насадки для ...

... перемешивания густых масс, как, например, сдобного песочного, дрожжевого и картофельного теста, а также для перемешивания тяжелого мясного фарша, паст или теста для хлеба.

Перемешивать можно только такое количество теста, которое приготовлено из максимум 500 г муки и прочих составляющих.

Соблюдайте приведенные в рецептах данные относительно максимального количества!

Рисунок 

- Передвиньте задвижку в положение . Отверстия для установки насадок открыты, а отверстие в задней части прибора закрыто.
- Вставьте требуемую пару насадок в отверстия и вожмите их до полной фиксации.

Обращайте внимание на форму пластмассовых деталей на насадках, чтобы не перепутать их (рисунок 9-2)!

- Вставьте вилку в розетку.
- Загрузите продукты питания в подходящую емкость.
- Опустите насадки в емкость и включите прибор на необходимую скорость.
Скорости 1, 2:
для введения и подмешивания новых составляющих.
Скорости 3, 4, 5:
для замешивания теста и взбивания.
Моментальное включение M:
для быстрого подмешивания или взбивания компонентов.

⚠ **Опасность травмирования!**

Перед заменой насадок извлеките штепсельную вилку из розетки.

Указание:

Сначала всегда следует выключать основной прибор и затем уже извлекать насадки из смеси.

По окончании работы:

- Переведите выключатель в положение «0/Off».
- Извлеките вилку из розетки.
- Отсоединяйте и снимайте насадки нажатием на кнопку выброса.

Внимание:

Нажимайте на кнопку выброса только после полной остановки насадок. Если переключатель не установлен в положение 0/Off, то кнопка выброса не нажимается.

Основной блок с погружным блендером для быстрого смешивания

Электроприбор пригоден для смешивания майонезов, соусов, коктейлей, детского питания, сваренных фруктов и овощей.

Для приготовления супа-пюре.

Рисунок 9

- Передвиньте задвижку в положение . Отверстие в задней части прибора открыто, а отверстия для установки насадок закрыты.

- Вставьте погружной блендер и зафиксируйте его.
- Вставьте вилку в розетку.
- Загрузите продукты в стакан для смешивания.
- Переведите переключатель влево в положение моментального включения и удерживайте его в этом положении.
Переключатель скоростей (1–5) не функционирует.

Указание:

Во избежание разбрызгивания перемешиваемой смеси включайте прибор только после того, как блендер был погружен в смесь. Сначала всегда следует выключать основной прибор и затем уже извлекать насадки из смеси.

По окончании работы:

- Переведите выключатель в положение «0/Off».
- Извлеките вилку из розетки.
- Снимите погружной блендер для быстрого смешивания, нажав одновременно на обе кнопки разблокировки.

Чистка

⚠ *Опасность поражения электрическим током!*

Ни в коем случае не погружайте основной блок в жидкость и не мойте его в посудомоечной машине.

Нельзя пользоваться пароочистителем!

Внимание!

Поверхность электроприбора может быть повреждена. Не пользуйтесь абразивными чистящими средствами.

- Протрите основной блок блендера влажной тряпкой и затем вытрите его насухо.

Тщательно удалите прилипшие частицы вокруг задвижки!

- Насадки можно мыть в посудомоечной машине или чистить щеткой под проточной водой.
- Сушите погружной блендер для быстрого смешивания в вертикальном положении (нож погружного блендера сверху), чтобы попавшая вовнутрь вода могла стекать.

К Вашему сведению: при переработке таких продуктов, как, например, краснокочанная капуста, на пластмассовых деталях погружного блендера образуется цветной налет, который можно удалить с помощью нескольких капель растительного масла.

Рисунок 13

- Обмотайте свободно сетевой шнур вокруг электроприбора перед тем, как положить его на хранение.
- Зафиксируйте штепсельную вилку с помощью зажима для сетевого шнура.

Устранение неисправностей

Проблема:

Переключатель не удается установить ни на одну из 5 скоростей.

Устранение:

При открытом отверстии в задней части прибора переключатель скоростей не функционирует.

Проблема:

Задвижка передвигается туго или не передвигается вообще.

Устранение:

Слегка нажмите вовнутрь задвижку и попытайтесь передвинуть ее.

Рецепты

Взбитые сливки

100–500 г

- Взбивайте сливки от 1,5 до 2 минут (в зависимости от количества и свойств сливок) на 5-й скорости с помощью венчик для перемешивания.



Взбитые белки

От 1 до –5 белков

- Взбивайте белки от 2 до 6 минут на 4-й скорости с помощью венчика для перемешивания



Бисквитное тесто

Основной рецепт

2 яйца,
2–3 ст. л. горячей воды,
100 г сахара,
1 пакетик ванильного сахара,
70 г муки,
70 г крахмала,
при необх. немного химического разрыхлителя теста.

- Взбивайте все компоненты (кроме муки и крахмала) в течение примерно 3–4 минут на 5-й скорости с помощью венчик для перемешивания до образования пены.
- Включите на скорость 1 и добавляйте по ложке просеянную муку и крахмальную муку примерно в течение полминуты-минуты.

Максимальное количество теста:

2-кратное количество продуктов из основного рецепта.

Сдобное тесто

Основной рецепт

2 яйца,
125 г сахара,
1 щепотка соли,
1 пакетик ванильного сахара или цедра с половины лимона,
125 г сливочного масла или маргарина (комнатной температуры)
250 г муки,
1 пакетик химического разрыхлителя теста,

- Перемешивайте все компоненты в течение примерно полминуты с помощью венчика для перемешивания на 1-й скорости, а затем в течение 3-4 минут на 5-й скорости.

Максимальное количество теста:

2-кратное количество продуктов из основного рецепта.



Сдобное песочное тесто

Основной рецепт

125 г сливочного масла
(комнатной температуры),
100–125 г сахара,
1 яйцо,
1 щепотка соли,
немного лимонной цедры или
ванильного сахара,
250 г муки,
при необх. немного химического
разрыхлителя теста.

- Все компоненты в течение полу-минуты перемешивайте с помощью насадки для перемешивания теста на 1-й скорости, а затем в течение 3–4 минут на 5-й скорости.

Максимальное количество теста:

2-кратное количество продуктов из основного рецепта.

Нижний пласт для пирога с фруктами

Основной рецепт

2 яйца,
125 г сахара,
125 г молотых лесных орехов,
50 г панировочных сухарей.

- Взбивайте яйца и сахар в течение 3–4 минут на 5-й скорости до образования пены.
- Включите на скорость 1, добавьте лесные орехи и хлебные крошки и перемешайте в течение полминуты с помощью венчика для перемешивания.

Максимальное количество теста:

2-кратное количество продуктов из основного рецепта.

Хала из дрожжевого теста

Основной рецепт

250 г муки,
1 пакетика сухих дрожжей
110 мл теплого молока,
1 яйцо,
1 щепотка соли,
40 г сахара



30 г растопленного и охлажденного жира,
цедра с половины лимона.

- Все компоненты в течение полу-минуты перемешивайте с помощью насадки для перемешивания теста на 1-й скорости, а затем в течение 3–4 минут на 5-й скорости.

Максимальное количество теста:

2-кратное количество продуктов из основного рецепта.

Тесто на пиццу

Основной рецепт

250 г муки,
1 пакетика сухих дрожжей
1 ч. ложка сахара
1 щепотка соли,
3 ст. ложки растительного масла
125 мл теплой воды

- Все компоненты в течение полу-минуты перемешивайте с помощью насадки для перемешивания теста на 1-й скорости, а затем в течение 3–4 минут на 5-й скорости.

Максимальное количество теста:

2-кратное количество продуктов из основного рецепта.

Теста для хлеба

Основной рецепт

500 г муки,
14 г сахара
14 г маргарина
14 г соль
1 пакетика сухих дрожжей
250 мл воды

- Все компоненты в течение полу-минуты перемешивайте с помощью насадки для перемешивания теста на 1-й скорости, а затем в течение 3–4 минут на 5-й скорости.

Майонез

1 яйцо (желток и белок),
1 ст. ложка горчицы
1 ст. ложки лимонного сока или
столового уксуса,
200–250 мл растительного масла
соль, перец по вкусу.



Все ингредиенты должны иметь одинаковую температуру!

- Загрузите ингредиенты в стакан.
- Погружной блендер для быстрого смешивания опустите на дно стакана и включите (скорость M) до полного эмульгирования смеси.
- Включенный погружной блендер для быстрого смешивания медленно поднимайте до верхнего края смеси и погружайте обратно, пока майонез не будет готов.

Рекомендация: по этому рецепту Вы можете также приготовить майонез лишь на одних желтках. Но в этом случае используется лишь половина указанного количества растительного масла.

Указания по утилизации



Этот бытовой электроприбор имеет обозначение согласно требованиям Директивы ЕС 2012/19/EG об отслуживших свой срок электрических и электронных приборах (waste electrical and electronic equipment – WEEE).

В этой Директиве приведены правила, действующие на всей территории ЕС, по приему и утилизации отслуживших свой срок приборов.

Информацию об актуальных методах утилизации Вы сможете получить у Вашего торгового агента или в органах коммунального управления по месту Вашего жительства.

Гарантийные условия

Для данного бытового прибора действуют гарантийные условия, определенные нашим представительством в стране, в которой бытовой прибор был куплен. Информацию о гарантийных условиях Вы можете получить в любое время в своем специализированном магазине, где Вы приобрели свой бытовой прибор, или обратившись непосредственно в наше представительство в соответствующей стране. Гарантийные условия для Германии и адреса Вы найдете на последней странице руководства. Кроме того, гарантийные условия изложены также в Интернете по указанному веб-адресу.

Для получения гарантийного обслуживания в любом случае необходимо предъявить документ, подтверждающий факт покупки.

Право на внесение изменений оставляем за собой.

Информация изготовителя о гарантийном и сервисном обслуживании

1. Изделие _____
Пункты 1-2 заполняются только в случае, если эти данные не содержатся в документе о покупке изделия (кассовый чек и/или товарный чек, товарная накладная).
2. Модель _____

3. Данная информация распространяется на малые бытовые приборы товарного знака Bosch: кофеварки, кофемашинки, кофемолки, весы, кухонные комбайны, миксеры, пылесосы, резки, тостеры, утюги, фены, распылители для волос, электрокалориферы, соковыжималки, измельчители, блендеры, гладильные доски, массажеры, ванночки, электрогрелки и аналогичные им изделия.



A946

4. Уважаемые дамы и господа, сообщаем Вам, что подтверждение соответствия нашей продукции обязательным требованиям в соответствии с законодательством осуществляется в форме обязательной сертификации.

Информацию по сертификации наших приборов, а также данные о номере сертификата соответствия и сроке его действия Вы можете получить в ООО «БСХ Бытовая техника». Бюро продукция произведена под контролем транснациональной корпорации BOSX Штутгарт, ул. Ульмерге 1 МБХ, адрес штаб-квартиры: 81739 Мюнхен, Карл-Вернер-Штрассе 34, Германия.
Организацией, уполномоченной изготовителем на основании договора с ним, является ООО «БСХ Бытовая техника», адрес: Москва, 119071, ул. Малая Калужская, д.19, стр.1, тел.: (495) 737-2777, факс: (495) 737-2798.

5. Обязательные сведения о технических характеристиках прибора приведены на типовой табличке прибора или на его этикетке и/или в сопроводительной документации.

6. Аксессуары и средства по уходу

Для безупречного функционирования Вашей техники и ухода за ней производитель рекомендует использовать только оригинальные аксессуары и средства по уходу. Оригинальные аксессуары разработаны производителем, они идеально подходят именно для Вашего прибора. Оригинальные аксессуары и средства по уходу соответствуют самым высоким требованиям качества товарного знака Bosch, они проходят заводские испытания для обеспечения максимальной надежности в работе. По всем вопросам, связанным с аксессуарами и средствами по уходу для Вашей бытовой техники, Вы можете обратиться в авторизованные сервисные центры, перечисленные на обороте.

7. Гарантия изготовителя

Фирма-изготовитель предоставляет на приобретенный Вами бытовой прибор гарантию в соответствии с действующим законодательством РФ о защите прав потребителей сроком **1 год**.

Прием заявок на ремонт (круглосуточно)

в г. Москве:

☎ (495) 737-2961

☎ (812) 449-3161

в г. Санкт-Петербурге:

Адреса и телефоны авторизованных сервисных центров приведены на обороте, а также в интернете: <http://www.bsh-service.ru>

Рекомендуем Вам пользоваться услугами только авторизованных сервисных центров. Укажите больше об оригинальных аксессуарах и средствах по уходу для Вашей бытовой техники в интернете: <http://www.bosch-eshop.ru>

8. Важная информация для потребителя

Данный прибор предназначен для использования исключительно для личных, семейных, домашних и иных нужд, не связанных с предпринимательской деятельностью. Использование прибора в коммерческих целях, в целях продажи, вывоза из страны, использования в составе организации, использования прибора в целях, отличных от вышеуказанных, является нарушением правил надлежащей эксплуатации прибора.

Наличие фирменной заводской типовой таблички на приборе обязательно! Пожалуйста, убедитесь в ее наличии и сохраните ее на приборе в течение всего срока службы прибора. Удаление таблички ведет к обесцениванию прибора и к возможным нарушениям правил его эксплуатации.

Изготовитель не несет ответственность за недостатки в приборе, если сервисной службой будет доказано, что они возникли после передачи прибора потребителю вследствие нарушения им правил пользования, транспортировки, хранения, действий третьих лиц, непреодолимой силы (пожара, природной катастрофы и т.п.), попадания бытовых насекомых и грызунов, воздействия иных посторонних факторов, а также вследствие существенных нарушений технических требований, оговоренных в инструкции по эксплуатации, в том числе нестабильности параметров электросети, установленных ГОСТ 13109-97.

Для подтверждения даты покупки прибора при гарантийном ремонте или предъявлении иных предусмотренных законом требований убедительно просим Вас сохранять документы о покупке (чек, квитанцию, иные документы, подтверждающие дату и место покупки).

Соблюдение рекомендаций и указаний, содержащихся в инструкции по эксплуатации (правилах пользования), поможет избежать проблем в эксплуатации прибора и его обслуживании.

Неисправные узлы приборов в гарантийный период бесплатно ремонтируются или заменяются новыми. Решение вопроса о целесообразности их замены или ремонта остается за службами сервиса.

9. Информация о сервисе

В период и после истечения гарантийного срока наша Служба Сервиса, а также мастерские наших партнеров всегда готовы предложить Вам свои услуги. Список адресов уполномоченных изготовителем пунктов авторизованного сервисного обслуживания находится на обороте.

Срок службы малых бытовых приборов (кроме кухонных комбайнов и пылесосов) составляет 2 года. Срок службы кухонных комбайнов и пылесосов составляет 5 лет. Срок службы изделия исчисляется с даты его покупки, либо при невозможности ее определения, с даты изготовления изделия, нанесенной на типовую табличку изделия. В соответствии со стандартом изготовителя дата изготовления маркируется FD (ГГММ, где ГГ – год изготовления минус 1920, а ММ – месяц изготовления).



BOSCH

Разработано для жизни

Информация о бытовой технике, производимой под контролем концерна БСХ Бош унд Сименс Хаусгерете ГмБХ в соответствии с требованиями законодательства о техническом регулировании и законодательства о защите прав потребителей Российской Федерации

**Продукция: малая бытовая техника с мотором (электрорезки, измельчители, блендеры, миксеры, кухонные комбайны, кофемолки, мясорубки)
Товарный знак: Bosch**



AЯ46

ВНИМАНИЕ! Ассортимент продукции постоянно обновляется. Технические характеристики продукции постоянно улучшаются. Продукция регулярно проходит обязательную процедуру подтверждения соответствия согласно законодательству, действующему в Российской Федерации. Информацию о реквизитах актуальных сертификатов соответствия и сроках их действия, информацию об актуальном ассортименте продукции можно получить у организации, действующей на основании договора с производителем ООО «БСХ Бытовая техника», адрес Москва 119071, ул. Малая Калужская 19, стр. 1, телефон (495) 737-2777, факс (495) 737-2798. Подтверждение соответствия продукции производится органом по сертификации «Ростест-Москва», аттестат аккредитации РОСС RU.0001.10.

AЯ46, Москва 117418, Нахимовский просп. 31, телефон (499) 129-2600. Для продукции, реализованной изготовителем в течение срока действия сертификата соответствия, этот сертификат действителен при ее поставке, продаже и использовании (применении) в течение срока службы, установленного в соответствии со статьей 18 Закона РФ о защите прав потребителей.

В состав сопроводительной документации, предусмотренной изготовителем для продукции, могут входить настоящая информация, инструкция (руководство) по эксплуатации, инструкция по установке (монтажу), информация об условиях гарантийного и сервисного обслуживания.

Маркирование продукции осуществляется изготовителем на типовой табличке прибора, на упаковочной этикетке, непосредственно на упаковке прибора, а также может производиться иными способами, обеспечивающими доступное и наглядное представление информации о приборе в местах продаж.

Информация о комплектации продукции представлена в торговых залах, может быть запрошена по телефону бесплатной «горячей линии» (800) 200-2961, а также доступна в интернете на сайте производителя www.bosch-bt.ru

Модель	Апробационный тип	Сертификат соответствия			Страна-изготовитель
		Регистрационный номер	Дата выдачи	Действует до	
MAS4201	CNAS11ST1	DE.AЯ46.B00151	21.01.11	20.01.14	Словения
MAS4201N	CNAS11ST1	C-DE.AЯ46.B.00290	22.12.11	21.12.16	Турция
MAS4601N	CNAS11EV1	C-DE.AЯ46.B.00290	22.12.11	21.12.16	Турция
MAS6200	CNAS12	DE.AЯ46.B72666	24.09.09	23.09.12	Словения
MAS6200N	CNAS12	C-DE.AЯ46.B.00290	22.12.11	21.12.16	Турция
MAS9101	AS9ST	DE.AЯ46.B72666	24.09.09	23.09.12	Словения
MAS9101N	AS9ST	C-DE.AЯ46.B.00391	06.02.12	05.02.17	Турция
MCM2050	CNCM11ST	DE.AЯ46.B09372	27.10.10	26.10.13	Словения
MCM2054	CNCM11ST	DE.AЯ46.B09372	27.10.10	26.10.13	Словения
MCM2150	CNCM11ST1	DE.AЯ46.B09372	27.10.10	26.10.13	Словения
MCM4000	CNCM20	DE.AЯ46.B71714	29.07.09	28.07.12	Словения
MCM4100	CNCM20	DE.AЯ46.B71714	29.07.09	28.07.12	Словения
MCM4200	CNCM21	DE.AЯ46.B71714	29.07.09	28.07.12	Словения
MCM5514	CNCM56	DE.AЯ46.B09372	27.10.10	26.10.13	Словения
MCM5525	CNCM56	DE.AЯ46.B09372	27.10.10	26.10.13	Словения
MCM5529RU	CNCM56	DE.AЯ46.B09372	27.10.10	26.10.13	Словения
MCM5530	CNCM57	DE.AЯ46.B09372	27.10.10	26.10.13	Словения
MCM5540	CNCM57	DE.AЯ46.B09372	27.10.10	26.10.13	Словения
MCP3000	CNZP3	DE.AЯ46.B73494	11.11.09	11.11.12	Словения
MES1020	CNCJ02	DE.AЯ46.B07485	06.05.10	05.05.13	Словения
MES20A0	CNCJ03	C-DE.AЯ46.B.00372	24.01.12	23.01.17	Китай
MES20C0	CNCJ03	C-DE.AЯ46.B.00372	24.01.12	23.01.17	Китай
MES20G0	CNCJ03	C-DE.AЯ46.B.00372	24.01.12	23.01.17	Китай
MES3000	CNCJ03	C-DE.AЯ46.B.00372	24.01.12	23.01.17	Китай
MFQ3010	CNHR19	DE.AЯ46.B07577	14.05.10	13.05.13	Словения
MFQ3020	CNHR19	DE.AЯ46.B07577	14.05.10	13.05.13	Словения
MFQ3030	CNHR19	DE.AЯ46.B07577	14.05.10	13.05.13	Словения
MFQ3520	CNHR17	C-DE.AЯ46.B.00378	27.01.12	26.01.17	Словения
MFQ3532	CNHR18	C-DE.AЯ46.B.00378	27.01.12	26.01.17	Словения
MFQ3533	CNHR18	C-DE.AЯ46.B.00378	27.01.12	26.01.17	Словения
MFQ3540	CNHR18	C-DE.AЯ46.B.00378	27.01.12	26.01.17	Словения

Модель	Апробационный тип	Сертификат соответствия			Страна-изготовитель
		Регистрационный номер	Дата выдачи	Действует до	
MFQ3550	CNHR18	C-DE.АЯ46.В.00378	27.01.12	26.01.17	Словения
MFQ3555	CNHR18	C-DE.АЯ46.В.00378	27.01.12	26.01.17	Словения
MFQ3560	CNHR18	C-DE.АЯ46.В.00378	27.01.12	26.01.17	Словения
MFQ3580	CNHR18	C-DE.АЯ46.В.00378	27.01.12	26.01.17	Словения
MFQ4020	CNHR22	DE.АЯ46.В07577	14.05.10	13.05.13	Словения
MFQ4070	CNHR22	DE.АЯ46.В07577	14.05.10	13.05.13	Словения
MFQ4080	CNHR22	DE.АЯ46.В07577	14.05.10	13.05.13	Словения
MFW1501	SFW1	DE.АЯ46.В03894	23.11.11	22.11.14	Словения
MFW1510	SFW1	DE.АЯ46.В03894	23.11.11	22.11.14	Словения
MFW1545	CNFW2	DE.АЯ46.В03894	23.11.11	22.11.14	Словения
MFW1550	CNFW2	DE.АЯ46.В03894	23.11.11	22.11.14	Словения
MFW1555	CNFW2	DE.АЯ46.В03894	23.11.11	22.11.14	Словения
MFW1560	CNFW2	DE.АЯ46.В03894	23.11.11	22.11.14	Словения
MKM6000	KM13	DE.АЯ46.В73297	29.10.09	28.10.12	Словения
MKM6003	KM13	DE.АЯ46.В73297	29.10.09	28.10.12	Словения
MMB1000	CNSM03ST	DE.АЯ46.В03924	29.11.11	28.11.14	Словения
MMB1001	CNSM03ST	DE.АЯ46.В03924	29.11.11	28.11.14	Турция
MMB2000	CNSM03EV	DE.АЯ46.В03924	29.11.11	28.11.14	Словения
MMB2001	CNSM03EV	DE.АЯ46.В03924	29.11.11	28.11.14	Турция
MMR0801	CNCM13ST1	DE.АЯ46.В03893	23.11.11	22.11.14	Словения
MMR1501	CNCM13ST2	DE.АЯ46.В03893	23.11.11	22.11.14	Словения
MSM6150	CNHR8	DE.АЯ46.В07577	14.05.10	13.05.13	Словения
MSM6250	CNHR8	DE.АЯ46.В07577	14.05.10	13.05.13	Словения
MSM6260	CNHR8	DE.АЯ46.В07577	14.05.10	13.05.13	Словения
MSM6270	CNHR8	DE.АЯ46.В07577	14.05.10	13.05.13	Словения
MSM6280	CNHR9EV	DE.АЯ46.В07577	14.05.10	13.05.13	Словения
MSM6300	CNHR9EV	DE.АЯ46.В07577	14.05.10	13.05.13	Словения
MSM6600	CNHR9EV	DE.АЯ46.В07577	14.05.10	13.05.13	Словения
MSM6700	CNHR9EV	DE.АЯ46.В07577	14.05.10	13.05.13	Словения
MSM67PE	CNHR13	DE.АЯ46.В07577	14.05.10	13.05.13	Словения
MSM6A50	CNHR10	DE.АЯ46.В07577	14.05.10	13.05.13	Словения
MSM6B100	CNHR11	DE.АЯ46.В07577	14.05.10	13.05.13	Словения
MSM6B150	CNHR11	DE.АЯ46.В07577	14.05.10	13.05.13	Словения
MSM6B250	CNHR11	DE.АЯ46.В07577	14.05.10	13.05.13	Словения
MSM6B300	CNHR12	DE.АЯ46.В07577	14.05.10	13.05.13	Словения
MSM6B500	CNHR12	DE.АЯ46.В07577	14.05.10	13.05.13	Словения
MSM6B700	CNHR12	DE.АЯ46.В07577	14.05.10	13.05.13	Словения
MSM7151	CNHR20	C-DE.АЯ46.В.00377	26.01.17	25.01.17	Словения
MSM7400	CNHR21	C-DE.АЯ46.В.00377	26.01.17	25.01.17	Словения
MSM7500	CNHR20	C-DE.АЯ46.В.00377	26.01.17	25.01.17	Словения
MSM76PRO	CNHR21	C-DE.АЯ46.В.00377	26.01.17	25.01.17	Словения
MSM7700	CNHR21	C-DE.АЯ46.В.00377	26.01.17	25.01.17	Словения
MSM7800	CNHR23	DE.АЯ46.В09669	24.11.10	23.11.13	Словения
MUM4406	CNUMSST	DE.АЯ46.В09372	27.10.10	26.10.13	Словения
MUM4655EU	CNUMSST	DE.АЯ46.В09372	27.10.10	26.10.13	Словения
MUM4756EU	CNUM5EV	DE.АЯ46.В09372	27.10.10	26.10.13	Словения
MUM4855	CNUM5ST	DE.АЯ46.В09372	27.10.10	26.10.13	Словения
MUM4856EU	CNUMSST	DE.АЯ46.В09372	27.10.10	26.10.13	Словения
MUM52131	CNUM50	DE.АЯ46.В09372	27.10.10	26.10.13	Словения
MUM54240	CNUM51	DE.АЯ46.В09372	27.10.10	26.10.13	Словения
MUM54251	CNUM51	DE.АЯ46.В09372	27.10.10	26.10.13	Словения
MUM56340	CNUM51	DE.АЯ46.В09372	27.10.10	26.10.13	Словения
MUM8400	CNUM70	DE.АЯ46.В09372	27.10.10	26.10.13	Словения
MUM84MP1	CNUM70	DE.АЯ46.В09372	27.10.10	26.10.13	Словения
MUM86R1	CNUM70	DE.АЯ46.В09372	27.10.10	26.10.13	Словения

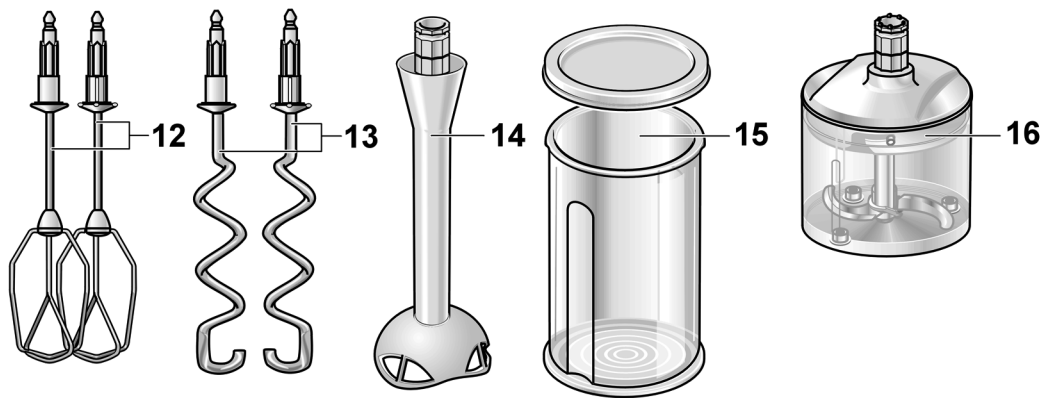
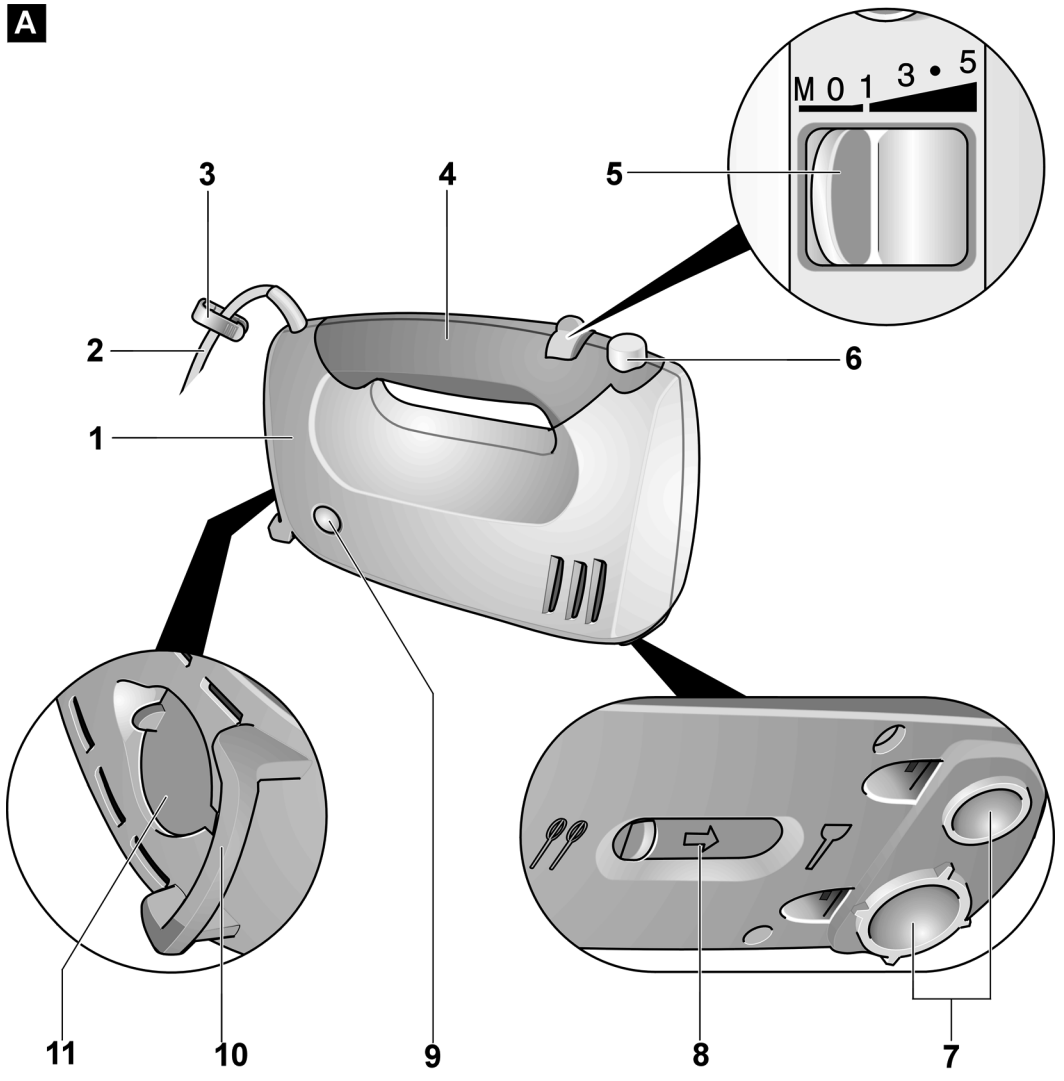

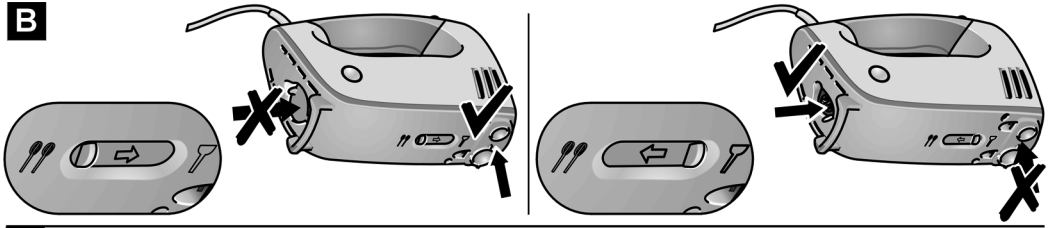
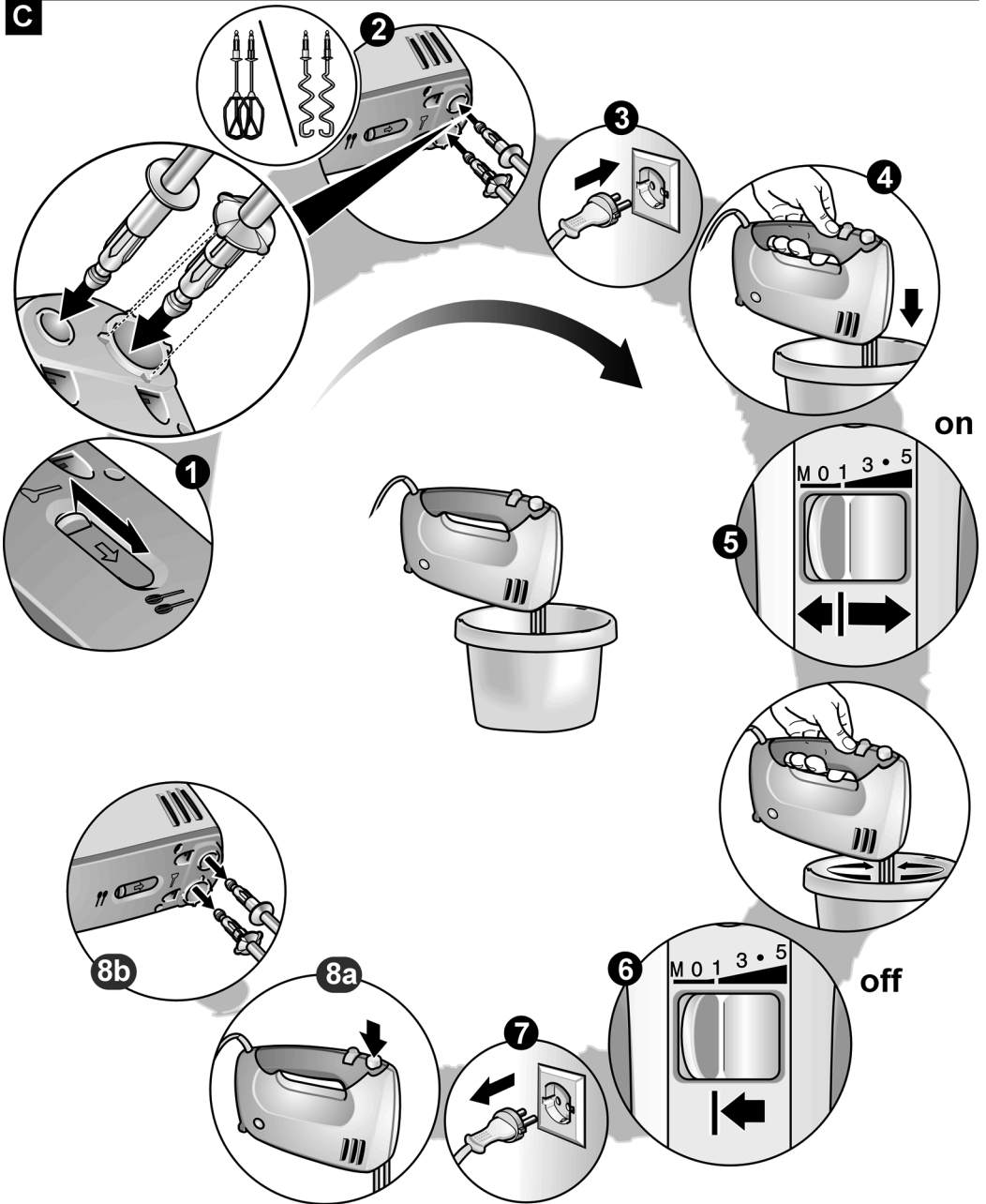

A

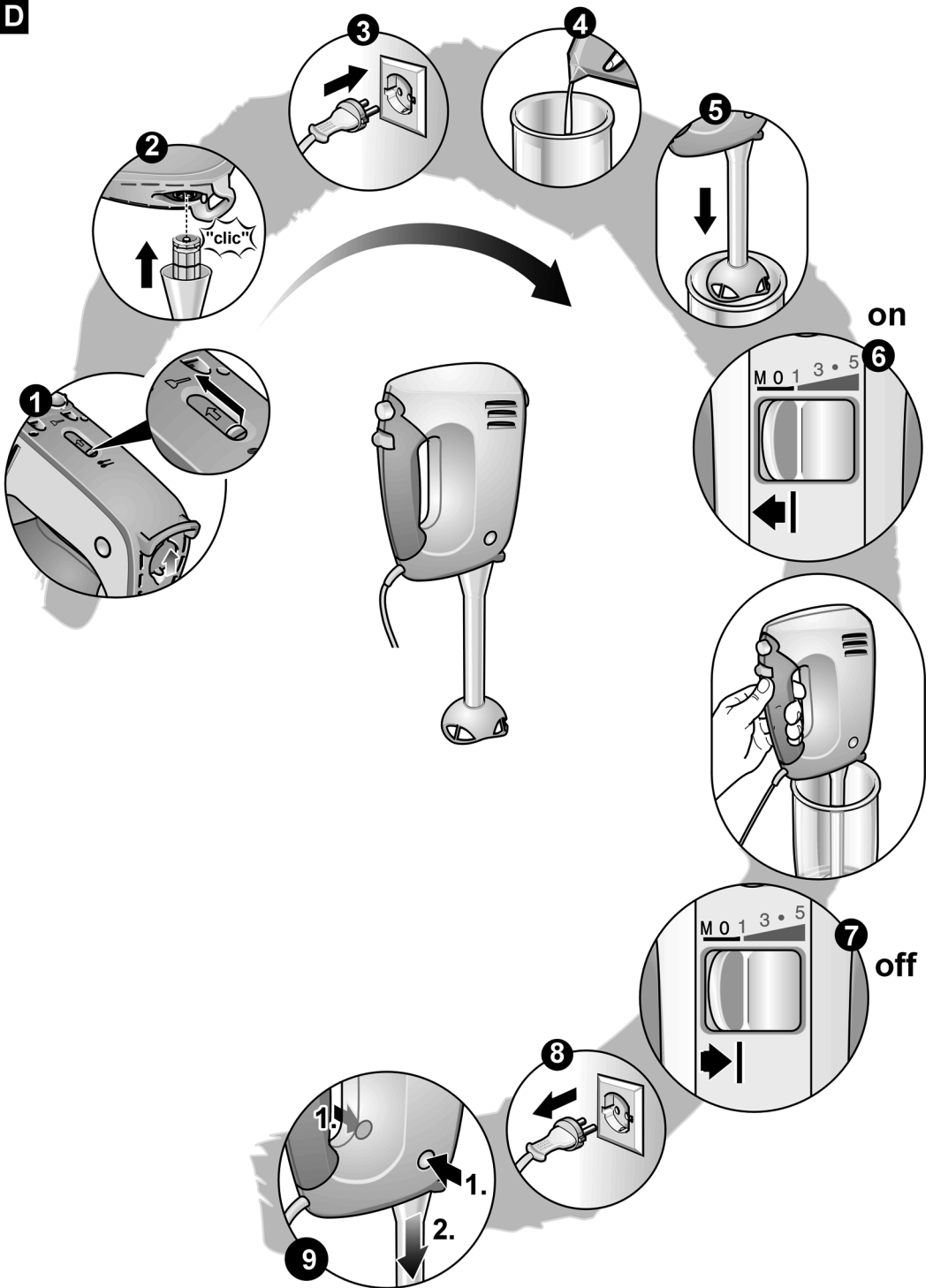
B**C**

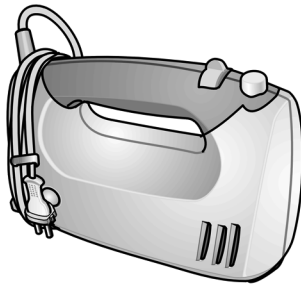
D

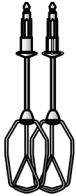
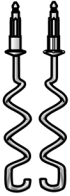
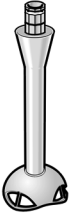

E**F**

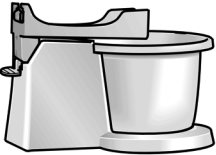
							
MFQ36400	X	X					
MFQ36440	X	X	X		X		
MFQ36460	X	X					X
MFQ36470	X	X		X	X		
MFQ36480	X	X		X	X	X	