

Always there to help you

Register your product and get support at www.philips.com/welcome

For more tips on using your product, please visit www.philips.com/garmentsteamers



Steam&Go 2-in-1
GC330 series













User manual

Пайдаланушы нұсқаулығы

Руководство пользователя

PHILIPS

	3
	4
	5
	8
	10
	13

	14
	15
	16
	17
	19

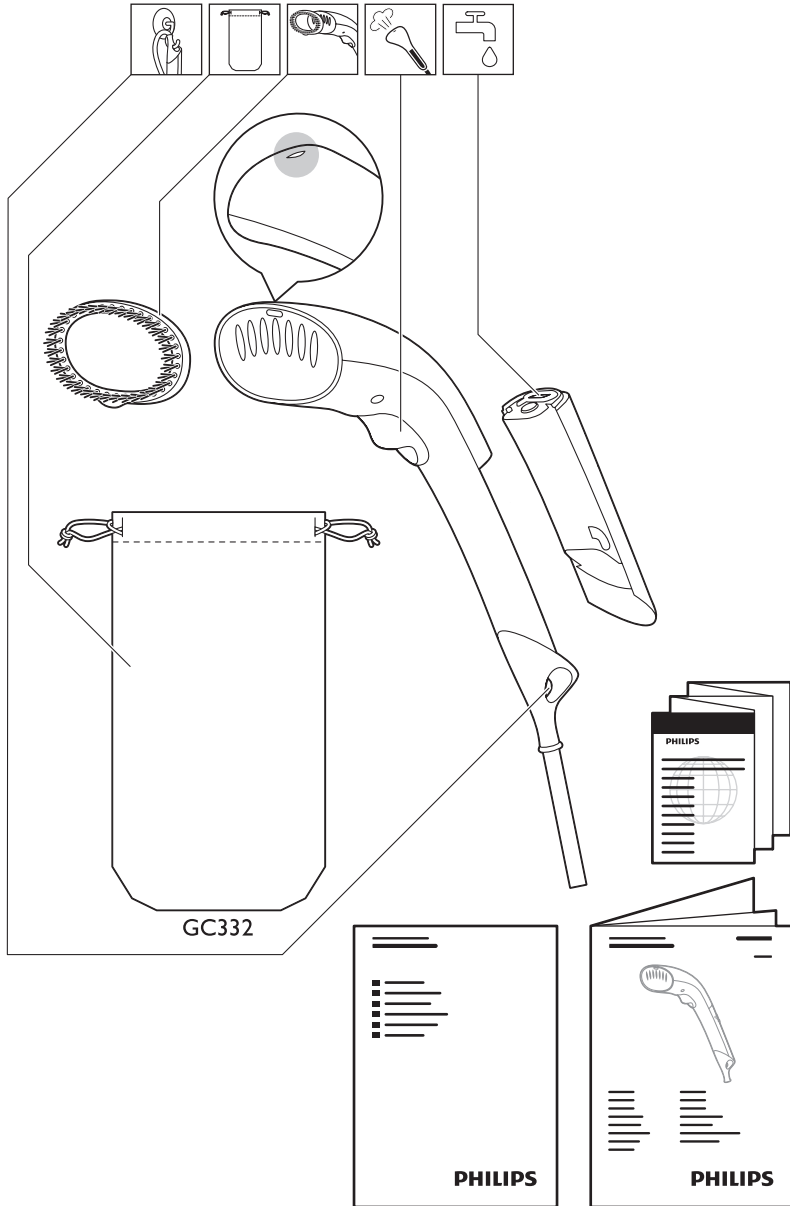

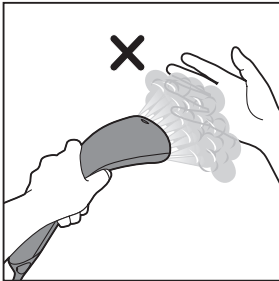
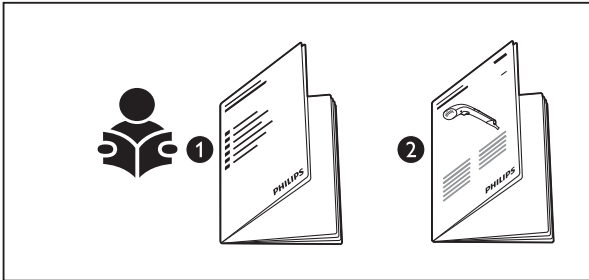

EN Do not use your bare hand as a supporting surface when you steam. Pull the sides of the garment to stretch it.

RU Не подкладывайте руку под отпариваемую ткань во время подачи пара. Расправьте ткань, потянув ее за края.

KK Бумен үтіктегенде жалаңаш қолыңызды қолдау беті ретінде пайдаланбаңыз. Киімді созу үшін шеттерінен тартыңыз.

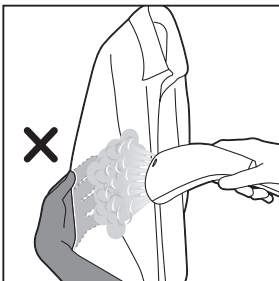



EN Your appliance has been designed to be used with tap water. In case you live in an area with hard water, fast scale build-up may occur. Therefore, it is recommended to check the water hardness first with the test strip provided (For specific types only). Immerse all the squares on the test strip in tap water for 1 second. Shake off excess water for 60 seconds. Check how many squares have changed color and refer to the following table for water recommendation. Do not consider color changes on a minor part of a square or colors that change after 3 minutes.

КК Құрал кран суымен пайдалануға арналған. Егер су аса кермек аймақта тұрсаңыз, тез қақ жиналады. Сондықтан алдымен берілген тексеру таспаларының көмегімен су кермектігін тексеру ұсынылады (тек кейбір түрлер үшін). Тексеру таспасындағы барлық шаршыны кран суына 1 секундқа салыңыз. Артық суды 60 секундқа сілкініңіз. Қанша шаршының түсі өзгергенін тексеріңіз және келесі кестедегі қолданылатын су бойынша ұсыныс мәліметтерін қараңыз. Шаршының кішкене бөлігінің түсі өзгергенін немесе 3 минуттан кейінгі өзгерістерге көңіл аудармаңыз.

RU Этот прибор предназначен для использования с водопроводной водой. Если в вашем регионе вода очень жесткая, накипь будет образовываться быстрее. Сначала рекомендуется проверить уровень жесткости воды с помощью прилагаемой тестовой полоски (только для некоторых моделей). Погрузите тестовую полоску в водопроводную воду на 1 секунду, так чтобы все деления были скрыты. Стряхните лишнюю воду, подождите 60 секунд. Посмотрите, сколько делений поменяли цвет, и сравните результат с данными в следующей таблице. Данные не являются достоверными, если цвет делений изменился через три минуты после выполнения процедуры или если цвет изменился только на незначительной части деления.

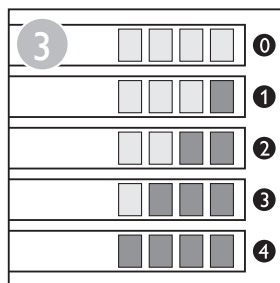
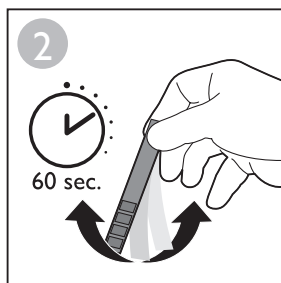
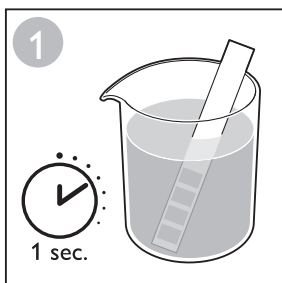

	Squares with colour change	Water hardness	Water recommendation
EN	0	Very soft water	Tap water
	1	Soft water	Tap water
	2	Medium hard water	Distilled or demineralized water
	3	Hard water	Distilled or demineralized water
	4	Very hard water	Distilled or demineralized water

	Түсі өзгерген шаршылар	Су қаттылығы	Қолданылатын су бойынша ұсыныс
КК	0	Өте жұмсақ су	Кран суы
	1	Жұмсақ су	Кран суы
	2	Қаттылығы орташа су	Дистильденген немесе минералсызданған су
	3	Қатты су	Дистильденген немесе минералсызданған су
	4	Өте қатты су	Дистильденген немесе минералсызданған су

	Количество делений, поменявших цвет	Уровень жесткости воды	Рекомендации по использованию воды
RU	0	Очень мягкая вода	Водопроводная вода
	1	Мягкая вода	Водопроводная вода
	2	Вода средней жесткости	Дистиллированная или деминерализованная вода
	3	Жесткая вода	Дистиллированная или деминерализованная вода
	4	Очень жесткая вода	Дистиллированная или деминерализованная вода

EN Do not add perfume, water from tumble dryer; vinegar; magnetically treated water (e.g., Aqua+), starch, descaling agents, ironing aids, chemically descaled water or other chemicals as they may cause water spitting, brown staining or damage to your appliance.

КК Истендірілген суды, киім құрғатқыштан алынған суды, сірке суын, магнитпен өңделген суды (мысалы, Aqua+), крахмалды, қақ түсіру заттарын, үтіктеуді жеңілдететін сұйықтықты, химиялық қақтан тазартылған су немесе басқа химикаттарды пайдаланбаңыз, себебі бұдан судың шашырауы, қоңыр дақтардың қалуы немесе құралдың зақымдалуы мүмкін.

RU Во избежание появления протечек, коричневых пятен или повреждения устройства не добавляйте в прибор душистую воду, воду из сушильной машины, уксус, воду, обработанную магнитным полем (например, Aqua+), крахмал, средства очистки от накипи, добавки для глажения, химические вещества или воду, подвергшуюся очистке от накипи с использованием химических средств.

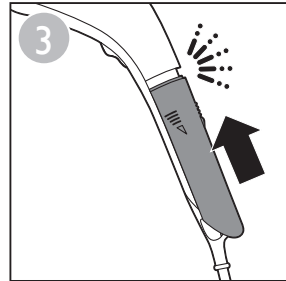
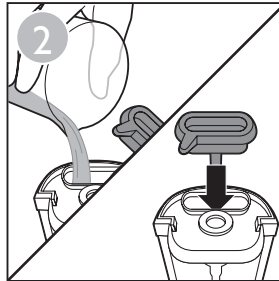
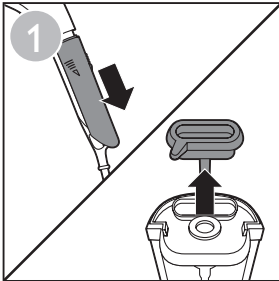



EN The light goes on when the steamer is plugged in.
It takes about 45 seconds for the steamer to heat up sufficiently and be ready for use vertically, and 90 seconds for use horizontally. When steam is ready, direct the steam away for a few seconds before you begin your session, as the initial steam may contain water droplets.
Always keep the steam trigger pressed continuously during steaming.
The steaming process can create small wet spots in the garment. The garment may also be slightly damp due to the steam.
After your session, leave your garment out to dry before you keep or wear it.
For more tips on how to steam different types of garments, please visit **www.philips.com/garmentsteamers**.

КК Бу үтігі токқа қосылғанда шам жанады. Бу үтігі жеткілікті қызып, тігінен қолдануға дайын болу үшін шамамен 45 секунд, ал көлденеңінен қолдануға – 90 секунд кетеді.
Бу дайын болғанда сеансты бастамас бұрын бұды бірнеше секунд басқа жаққа бағыттаңыз, себебі алғашқы буда су тамшылары болуы мүмкін.
Әрдайым бумен үтіктеу кезінде бу шығару түймесін үздіксіз басып тұрыңыз.
Бумен үтіктеу процесінде киімде шағын ылғалды орындар пайда болуы мүмкін. Сондай-ақ, киім бұға байланысты аздап дымқыл болуы мүмкін.
Сеанстан кейін, сақтап қоймас немесе кимес бұрын киімді кептіріп алыңыз.
Әр түрлі киімдерді бумен үтіктеу туралы қосымша кеңестер алу үшін мына бетке кіріңіз:
www.philips.com/garmentsteamers.

RU При подключении отпаривателя к сети загорается индикатор.
Отпариватель нагреется и будет готов к работе примерно через 45 секунд в вертикальном положении и через 90 секунд — в горизонтальном.
Когда отпариватель будет готов к работе, включите подачу пара и на несколько секунд направьте поток пара в сторону (во время первой подачи пар может содержать капли воды).
Во время отпаривания удерживайте кнопку подачи пара нажатой.
При отпаривании на ткани могут появляться небольшие влажные пятна. Одежда также может становиться влажной из-за пара.
Перед тем как убрать на хранение или надеть отпаренную вещь, дайте ей хорошо высохнуть.
Дополнительные рекомендации по отпариванию различных типов тканей см. на веб-сайте:
www.philips.com/garmentsteamers.

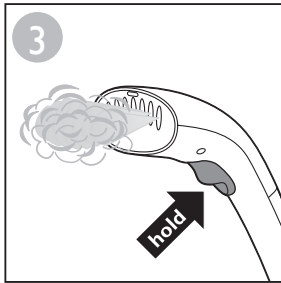
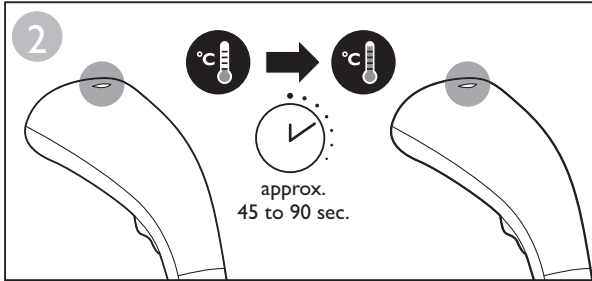
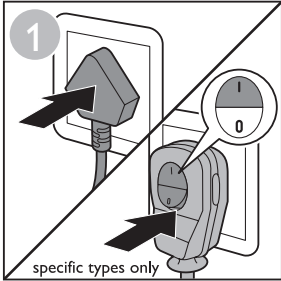



EN You can dewrinkle garments more easily if you spread the laundry properly after you have washed it. Hang the garments on hangers to dry them with fewer wrinkles.

KK Киімдерді жуғаннан кейін дұрыс жайсаңыз, қыржымын кетіру оңай болады. Қыржымы аз етіп кептіру үшін киімдерді ілгіштерге іліңіз.

RU Процесс удаления складок может стать проще, если расправлять вещи сразу после стирки. Чтобы сократить число складок, вешайте одежду на плечики.

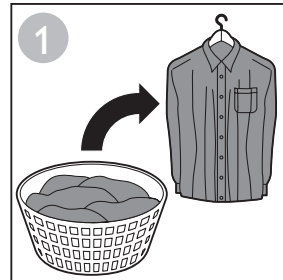

EN For shirts with buttons, close the first button on the collar to help straighten the fabric. When you are steaming, press the steamer head against the garment. At the same time, pull the sides of the garment with your other hand to stretch it.

KK Түймелері бар жейделер үшін матаны түзету үшін жағадағы бірінші түймені іліңіз.

Бумен үтіктегенде бу үтігінің басын киімге басыңыз. Сол уақытта, созу үшін киімнің шетінен екінші қолыңызбен тартыңыз.

RU Для разглаживания рубашек с пуговицами застегните верхнюю пуговицу, чтобы расправить ткань. Во время отпаривания прижимайте сопло отпаривателя к ткани, растягивая ткань в стороны другой рукой.

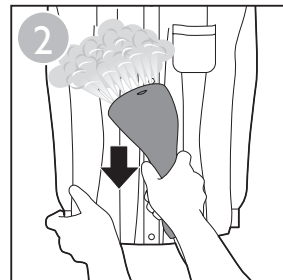

EN Hold the trigger and move the steamer horizontally along the collar.

KK Бу шығару түймесін ұстап, жағаға қарай бу үтігін көлденеңнен жылжытыңыз.

RU Удерживая кнопку подачи пара, перемещайте отпариватель горизонтально вдоль воротничка.

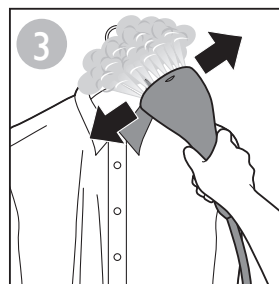

EN To steam sleeves, start from the shoulder area and move the steamer head downwards. Steam while you pull the sleeve diagonally down with the other hand.

KK Жеңін үтіктеу үшін иығынан бастап, бу үтігінің басын төмен қарай жылжытыңыз. Екінші қолыңызбен жеңін көлденең төмен тартыңыз.

RU Отпаривая рукава, начинайте с плечей и перемещайте сопло отпаривателя вниз. Свободной рукой оттягивайте рукав вниз по диагонали.

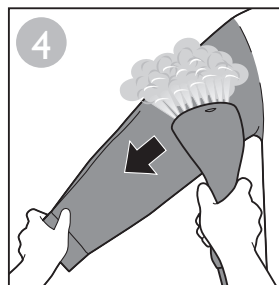

EN For shirt pockets, move the steamer head upwards against the fabric.

The appliance can be used for creating a natural look and for quick touch-ups. For garments with tough wrinkles and for a more formal look, it is recommended to use an iron in addition.

КК Жейде қалтасы үшін матаға қарсы жоғары жылжытыңыз.

Бұл құралды табиғи көрініс және жылдам сәндеу үшін пайдалануға болады. Қыржым киімдер үшін және ресми көріну үшін сонымен қатар үтікті пайдалану ұсынылады.

RU Разглаживая карманы на рубашке, перемещайте сопло отпаривателя вверх.

Прибор можно использовать для быстрого отпаривания одежды и придания вещам естественного вида. Для отпаривания одежды с глубокими складками и создания более официального образа рекомендуем дополнительно воспользоваться утюгом.

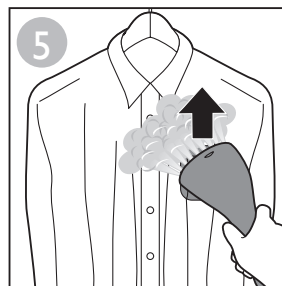

EN Shirt collar and cuffs may be placed on horizontal support for steaming to better remove creases.

КК Бүктелулерді жақсырақ кетіру үшін бумен үтіктеу үшін қысқа жағаны және манжеталарды көлденең тірекке қоюға болады.

RU Воротнички рубашек и манжеты можно отпаривать на горизонтальной поверхности для более эффективного разглаживания складок.

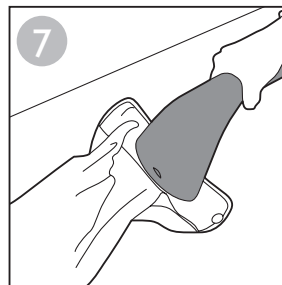
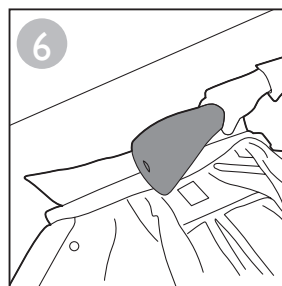



EN Keep the steamer head a slight distance away from dresses with frills, ruffles, ruching or sequins. Use only the steam to loosen the fabric. You can also steam from the inside.

KK Бу үтігінің басын әшекейлері, шілтері, желбіршектері немесе жылтырақтары бар көйлектерден сәл алыстау ұстаңыз. Матаны жұмсарту үшін тек буды пайдаланыңыз. Сіз ішкі жағынан да бумен үтіктей аласыз.

RU Отпаривая платья с воланами, рюшами, плиссе, пайетками, держите сопло отпаривателя на небольшом расстоянии от ткани. Разглаживайте ткань только с помощью пара. Вы также можете отпаривать ткань с изнанки.

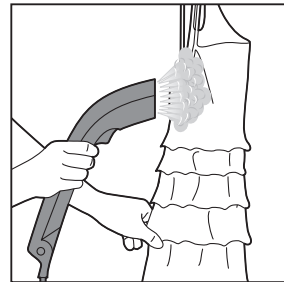
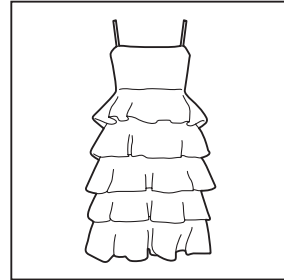

EN For dresses with large flat surfaces, press the steamer head against the fabric and gently move it along the fabric for best result.

KK Үлкен тегіс беттері бар көйлектер үшін бу үтігі басын матаға басып, жақсы нәтиже алу үшін жайлап матаның үстімен жылжытыңыз.

RU Разглаживая платья с большой ровной поверхностью, для достижения лучших результатов прижимайте сопло отпаривателя к ткани и аккуратно перемещайте вдоль ткани

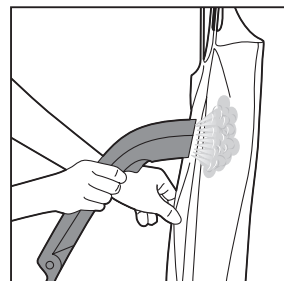
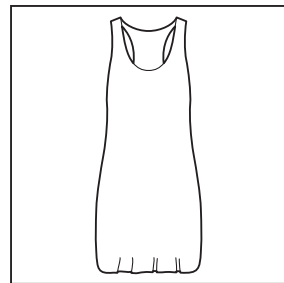



EN The brush attachment improves steam penetration into thick and heavy fabrics for faster results. This is meant to be used with steam. Hold the steam trigger and brush slowly with the bristles touching the garment. Note: Always unplug the steamer before you attach or detach the brush attachment. Be careful, the steamer head may still be hot.

КК Щетки саптама жақсы нәтижелер алу үшін қалың әрі ауыр маталарға будың терең енуін жақсартады. Бұл бұмен пайдаланылатынын білдіреді. Бу шығарғышты басып, қылшықтармен киімдерді жайлап тараңыз. Ескерту: щеткалы саптаманы салмас немесе ажыратпас бұрын әрдайым бу үтігін тоқтан ажыратыңыз. Абайлаңыз, бу үтігінің басы әлі де ыстық болуы мүмкін.

RU Насадка-щетка улучшает проникновение пара в толстые и тяжелые ткани и облегчает разглаживание складок. Насадка предназначена для работы с паром. Удерживая кнопку подачи пара, медленно проводите насадкой по ткани. Примечание. Перед тем как установить или снять насадку-щетку, всегда отключайте отпариватель от сети. Будьте осторожны, сопло отпаривателя может быть горячим.

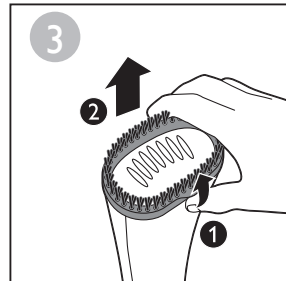
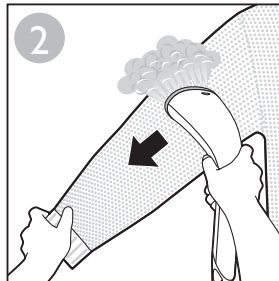
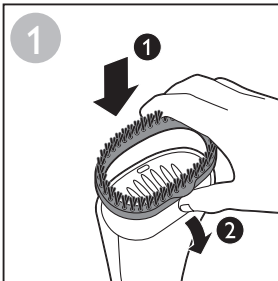



EN Clean the appliance and wipe any deposits off the steamer head with a damp cloth and a non-abrasive liquid cleaning agent.
Note: Never use scouring pads, abrasive cleaning agents or aggressive liquids such as alcohol, petrol or acetone to clean the appliance.

КК Құралды тазалап, бу үтігінің басын дымқыл шүберекпен және қырмайтын (сұйық) тазалау құралымен сүртіп алыңыз.
Ескерту: құралды тазалағанда, қыратын шүберектерді, қыргыш тазалау құралдарын, спирт, жанармай немесе ацетон тәріздес сұйықтықтарды қолданбаңыз.

RU Очистку прибора, а также удаление загрязнений на отпаривателе следует проводить влажной тканью с небольшим количеством мягкого жидкого моющего средства.
Примечание. Запрещается использовать для чистки прибора губки с абразивным покрытием, абразивные чистящие средства или растворители типа спирта, бензина или ацетона.

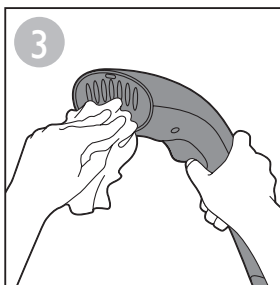
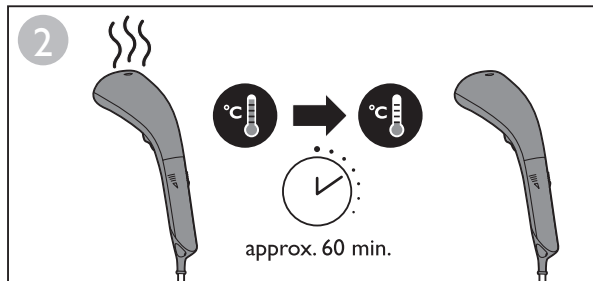
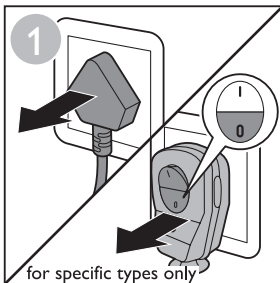



EN Always empty the water tank after use.

КК Әр қолданған сайын, әрдайым су ыдысындағы суды төгіп отырыңыз.

RU Выливайте воду из резервуара после каждого использования.

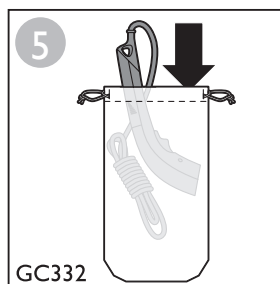
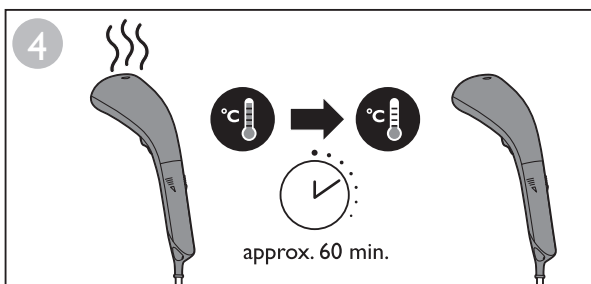
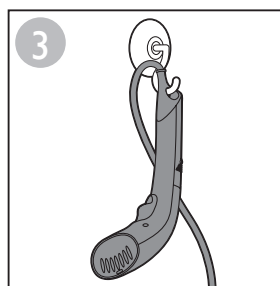
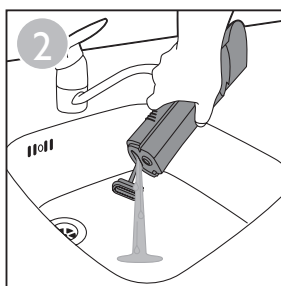
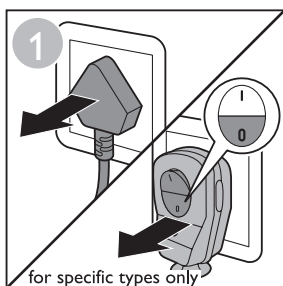



Problem	Possible cause	Solution
EN The steamer does not produce any steam.	The steamer has not heated up sufficiently.	Let the steamer heat up for approx. 45 seconds before using it.
	You have not pressed the steam trigger fully.	Press the steam trigger fully.
	The water level in the water tank is too low.	Unplug the steamer and refill the water tank.
	The water tank is not in place.	Insert the water tank properly.
Water droplets drip from the steamer head.	The water tank is not in place.	Insert the water tank properly.
	The steamer has not heated up sufficiently.	Let the steamer heat up for approx. 45 seconds before using it.
The steamer produces a pumping sound/the handle vibrates.	Water is pumped to the steamer head to be converted into steam.	This is normal.
The steamer does not heat up.	There is a connection problem.	Check if the mains plug is inserted properly in the wall socket and if the wall socket is working properly.

Проблема	Ықтимал себебі	Шешімі
KK Бу үтігі еш бу шығармайды.	Бу үтігі жеткілікті түрде қызбаған.	Пайдаланбас бұрын бу үтігін шамамен 45 секунд қыздырып алыңыз.
	Бу қосқышын толығымен баспадыңыз.	Бу қосқышын толығымен басыңыз.
	Су ыдысындағы су деңгейі тым төмен.	Бу үтігін токтан ажыратып, су ыдысын толтырыңыз.
	Су ыдысы орнында емес.	Су ыдысын дұрыс салыңыз.
Бу үтігі басынан су тамшылап тұр.	Су ыдысы орнында емес.	Су ыдысын дұрыс салыңыз.
	Бу үтігі жеткілікті түрде қызбаған.	Пайдаланбас бұрын бу үтігін шамамен 45 секунд қыздырып алыңыз.
Бу үтігі сору дыбысын шығарады/тұтқасы дірілдейді.	Буға айналу үшін бу үтігі суды сорады.	Бұл қалыпты жағдай.
Бу үтігі қызбаған.	Қосылу мәселесі бар.	Штепсельдік ұштың розеткаға дұрыс тығылғанын және розетканың дұрыс жұмыс істейтінін тексеріңіз.

Кийім бұлағыш

Өндіруші: "Филипс Коньюмер Лайфстайл Б.В.", Туссендиепен 4, 9206 АД, Драхтен, Нидерланды
 Ресей және Кедендік Одақ территориясына импорттаушы: "Филипс" ЖШҚ, Ресей Федерациясы, 123022 Мәскеу қаласы,
 Сергей Макеев көшесі, 13-үй, тел. +7 495 961-1111
 GS310: 220-240V, 50-60Hz, 840-1000W, GS320: 220-240V, 50-60Hz, 1000-1200W
 Тұрмыстық қажеттіліктерге арналған

Проблема	Возможная причина	Способы решения
RU Отпариватель не вырабатывает пар.	Отпариватель не нагрелся до необходимой температуры.	Перед началом работы дайте отпаривателю нагреться в течение примерно 45 секунд.
	Кнопка подачи пара нажата неполностью.	Плотно нажмите на кнопку подачи пара.
	Низкий уровень воды в резервуаре.	Отключите отпариватель от сети и наполните резервуар для воды.
	Резервуар для воды установлен неправильно.	Установите резервуар для воды соответствующим образом.
Из сопла отпаривателя капает вода.	Резервуар для воды установлен неправильно.	Установите резервуар для воды соответствующим образом.
	Отпариватель не нагрелся до необходимой температуры.	Перед началом работы дайте отпаривателю нагреться в течение примерно 45 секунд.
В отпаривателе слышен звук работающего насоса/вибрирует ручка.	Вода закачивается в сопло отпаривателя для дальнейшего преобразования в пар.	Это нормально.
Отпариватель не нагревается.	Неправильное подключение.	Убедитесь, что сетевая вилка вставлена в электророзетку, а розетка исправна.

Изображение изделия на схематических рисунках и/или картинках на изделии, его упаковке и в руководстве пользователя является обобщенным и может отличаться от приобретенного вами изделия.

Вертикальный отпариватель для одежды

Изготовитель: "Филипс Консьюмер Лайфстайл Б.В.", Туссендиенен 4, 9206 АД, Драхтен, Нидерланды

Импортер на территорию России и Таможенного Союза: ООО "Филипс", Российская Федерация, 123022 г. Москва,

ул. Сергея Макеева, д.13, тел. +7 495 961-1111

GS310: 220-240V, 50-60Hz, 840-1000W, GS320: 220-240V, 50-60Hz, 1000-1200W

Для бытовых нужд





Specifications are subject to change without notice.
©2014 Koninklijke Philips N.V.
All rights reserved.

4239 000 94061



Always there to help you

Register your product and get support at www.philips.com/welcome

For more tips on using your product, please visit www.philips.com/garmentsteamers



Steam&Go 2-in-1
GC330 series



User manual

Руководство пользователя

Kullanım kılavuzu

Instrukcja obsługi

Εγχειρίδιο χρήσης

Příručka pro uživatele

Ръководство за потребителя

Korisnički priručnik

Kasutusjuhend

Lietotāja rokasgrāmata

Felhasználói kézikönyv

Manual de utilizare

Korisnički priručnik

Příručka uživateľa

Uporabniški priročnik

Vartotojo vadovas

Посібник користувача

Қолданушының нұсқасы

PHILIPS



3



4



5



14



19



27



29



32



34



35



42

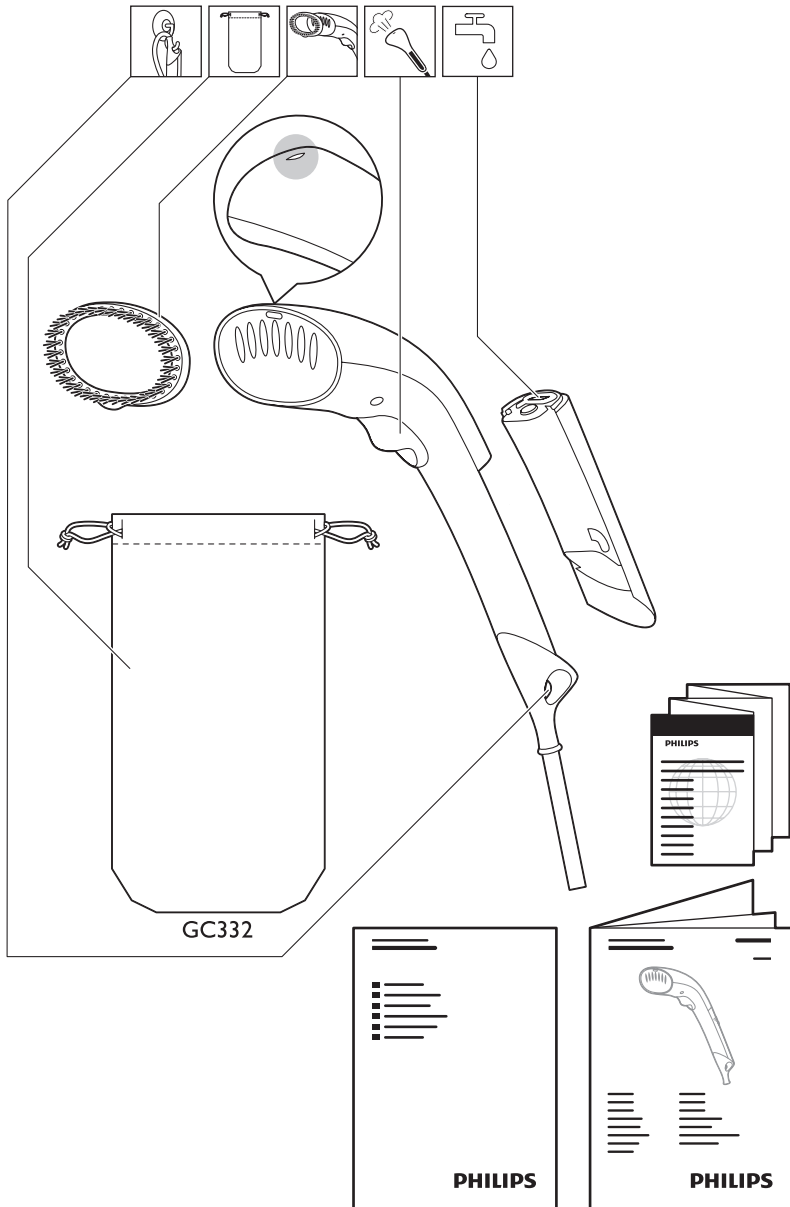

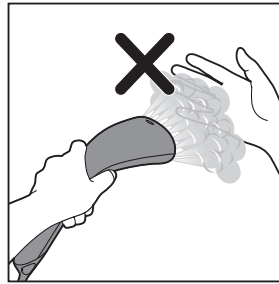
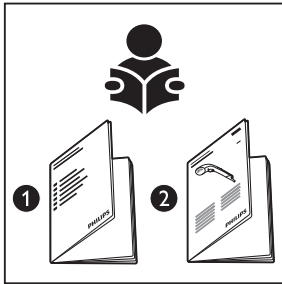

- EN** Do not use your bare hand as a supporting surface when you steam. Pull the sides of the garment to stretch it. Do not place the steamer head on the power cord after use.
- RU** Не подкладывайте руку под ткань во время отпаривания. Натяните края, чтобы расправить ткань. После использования не кладите сопло отпаривателя на шнур питания.
- TR** Buharlama yaparken çıplak elinizi destek yüzeyi olarak kullanmayın. Kumaşı kenarlarından çekerek gerin. Buhar üreticinin başlığını kullanımdan sonra güç kablosunun üzerine koymayın.
- PL** Nie podtrzymuj niezabezpieczoną ręką tkaniny podczas prasowania parowego. Pociągnij za boki ubrania, aby je rozprostować. Nie umieszczaj dyszy parowej na przewodzie zasilającym po użyciu.
- EL** Μην στηρίζετε το ρούχο πάνω στο γυμνό σας χέρι όταν σιδερώνετε με ατμό. Τραβήξτε το ρούχο από τις άκρες για να το τεντώσετε. Μετά τη χρήση, μην τοποθετείτε την κεφαλή του ατμοσιδερωτή πάνω στο καλώδιο ρεύματος.
- CS** Při napařování nepoužívejte holé ruce k podepření. Oděv natáhněte tažením za jeho okraje. Hlavu napařovače nepokládejte po použití na napájecí kabel.
- BG** Не използвайте голата си ръка за опора, докато прилагате парата. Дърпайте дрехата отстрани, за да я опънете. Не поставяйте главата на устройството за пара върху захранващия кабел след употреба.
- HR** Nemojte golom šakom podržavati odjevni predmet prilikom primjene pare. Povucite rubove odjevnog predmeta kako biste ga raširili. Nakan uporabe glavu aparata za paru nemojte stavljati na kabel za napajanje.
- ET** Ärge kasutage aurutamise ajal tugipinna paljast kätt. Kanga venitamiseks tõmmake seda servadest. Ärge pange aurutsakut toitejuhtme peale pärast kasutamist.
- LV** Neizmantojiet rokas kā atbalsta virsmu apģerbu tvaicēšanas laikā. Pavelciet aiz auduma malām, lai to izstieptu. Pēc lietošanas nenovietojiet tvaicētāja galviņu uz strāvas vada.
- HU** Gőzöléskor ne használja támasztófelületként a kezét. A ruhát az oldalainál fogva feszítse ki. A használatot követően ne helyezze a gőzölőfejet a tápkábelre.
- RO** Nu folosi mâna goală drept suprafață de sprijin când calci cu abur. Trage de laturile articolului vestimentar pentru a-l întinde. Nu așezați capătul generatorului de abur pe cablul de alimentare după utilizare.

SR Nemojte da koristite голу šaku kao površinu za podršku prilikom primene pare. Povucite ivice odevnog predmeta da biste ga ispravili.

Ne stavljajte glavu aparata za paru na kabl za napajanje nakon upotrebe.

SK Obleženie pri napanovaní nepridržiavajte holou rukou.

Jemným ťahom napínajte okraje oblečenia, aby ste ho vystreli.

Naparovacíu hlavícu neumiestňujte po použití na napájací kábel.

SL Pri likanju s paro za oporo ne uporabljajte gole roke.

Oblačilo povlecite narazen, da ga raztegnete.

Glave parne enote po uporabi ne postavljajte na napajalni kabel.

LT Garindami nelaikykite plikomis rankomis. Paimkite drabuži už kraštų ir jį ištiesinkite. Panaudoję, nedėkite garintuvo galvutės ant maitinimo laido.

UK Не використовуйте голу руку як опорну поверхню під час обробки парюю.

Потягніть одяг з різних сторін, щоб натягнути його.

Не ставте головку відпарювача на кабель живлення після використання.

KK Бумен үтіктегенде жалаңаш қолыңызды қолдау беті ретінде пайдаланбаңыз.

Киімді созу үшін шеттерінен тартыңыз.

Пайдаланғаннан кейін бұлағыш басын қуат сымның үстіне қоймаңыз.

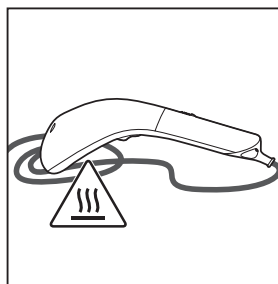
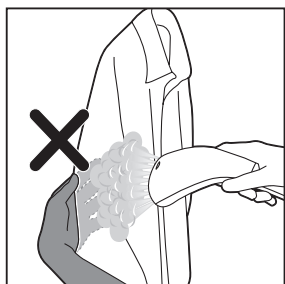

EN Your appliance has been designed to be used with tap water. In case you live in an area with hard water, fast scale build-up may occur. Therefore, it is recommended to check the water hardness first with the test strip provided (For specific types only).

Immerse all the squares on the test strip in tap water for 1 second. Shake off excess water for 60 seconds. Check how many squares have changed color and refer to the following table for water recommendation. Do not consider color changes on a minor part of a square or colors that change after 3 minutes.

RU Прибор предназначен для использования с водопроводной водой. Если вода в вашем регионе жесткая, в приборе может быстро образоваться накипь. Поэтому рекомендуется проверить уровень жесткости воды с помощью прилагаемой индикаторной полоски (только для некоторых моделей).

Погрузите индикаторную полоску в водопроводную воду на 1 секунду так, чтобы все деления находились под водой. Стряхните воду, подождите 60 секунд. Посчитайте количество делений, поменявших цвет, и сравните результат с данными в следующей таблице. Если цвет изменился только на незначительной части деления или через 3 минуты, такие данные не являются достоверными.

- TR** Cihazınız musluk suyuyla kullanılmak üzere tasarlanmıştır. Suyun sert olduğu bir bölgede yaşıyorsanız hızlı kireç oluşumu görülebilir. Bu sebeple, öncelikle birlikte verilen test şeridiyle su sertliğini kontrol etmeniz önerilir (Sadece belirli modeller için).
Test şeridindeki tüm kareleri 1 saniyelik süre musluk suyuna batırın. Şeridi 60 saniye boyunca sallayarak fazla suyu giderin. Kaç adet karenin renk değiştiğine bakın ve su önerileri için aşağıdaki tabloya göz atın. Karelerin küçük bir kısmında veya 3 dakika sonra oluşan renk değişikliklerini göz ardı edin.
- PL** Urządzenie jest przystosowane do wody z kranu. Jeśli w Twojej okolicy woda jest twarda, szybko może osadzić się kamień. Dlatego zalecane jest sprawdzenie twardości wody za pomocą pasków testowych dołączonych do urządzenia (tylko wybrane modele).
Zanurz na 1 sekundę w wodzie z kranu wszystkie kwadratowe pola na pasku testowym. Strząsaj nadmiar wody przez 60 sekund. Sprawdź, ile kwadratowych pól zmieniło kolor i porównaj wynik testu z poniższą tabelą zawierającą zalecenia dotyczące wody. Nie bierz pod uwagę pól, które zmieniły kolor tylko częściowo lub zmieniły kolor po upływie 3 minut.
- EL** Η συσκευή έχει σχεδιαστεί για να χρησιμοποιείται με νερό βρύσης. Σε περίπτωση που μένετε σε περιοχή με σκληρό νερό, ενδέχεται πολύ σύντομα να συσσωρευτούν άλατα. Για αυτόν το λόγο, συνιστάται να ελέγχετε πρώτα την σκληρότητα του νερού με την παρεχόμενη δοκιμαστική ταινία (μόνο για συγκεκριμένους τύπους).
Βυθίστε όλα τα τετράγωνα της δοκιμαστικής ταινίας σε νερό βρύσης για 1 δευτερόλεπτο. Τινάζτε το περιττό νερό για 60 δευτερόλεπτα. Δείτε πόσα τετράγωνα άλλαξαν χρώμα και ανατρέξτε στον παρακάτω πίνακα για να δείτε τι είδους νερού συνιστάται να χρησιμοποιήσετε. Μην λάβετε υπόψη πιθανές χρωματικές αλλαγές σε μικρό μέρος του τετραγώνου ή χρώματα που αλλάζουν μετά από 3 λεπτά.
- CS** Přístroj je určen pro použití s vodou z kohoutku. Pokud žijete v oblasti s velmi tvrdou vodou, může docházet k rychlé tvorbě vodního kamene. Proto doporučujeme nejdříve zkontrolovat tvrdost vody pomocí poskytnutého testovacího proužku (pouze specifické typy).
Ponořte do vody z kohoutku na 1 sekundu všechny čtverečky testovacího proužku. Vytřásejte zbývající vodu po dobu 60 sekund. Podívejte se, kolik čtverečků změnilo barvu, a porovnejte s následující tabulkou pro doporučení ohledně vody. Neberte v potaz změny barvy menší části čtverečku nebo barev, které se změnilo po 3 minutách.
- BG** Уредът ви е проектиран за използване с вода от чешмата. В случай че живеете в област с твърда вода, е възможно бързо натрупване на накип. Следователно се препоръчва да проверите твърдостта на водата с приложената лента за проверка (само за определени видове).
Потопете всички квадрати на лентата за проверка в чешмяна вода за 1 секунда. Изтръскайте излишната вода за 60 секунди. Проверете колко квадрата са променили цвета си и направете справка със следната таблица за препоръки за водата. Не вземайте предвид промените в цвета на малка част от квадрат или цветовете, които се променят след 3 минути.
- HR** Aparat je dizajniran za uporabu s vodom iz slavine. Ako živite u području s tvrdom vodom, može doći do brzog nakupljanja kamenca. Prema tome, preporučuje se najprije provjeriti tvrdoću vode pomoću isporučениh traka za testiranje (samo određeni modeli).
Uronite sve kvadrate na traci za testiranje u vodu iz slavine na 1 sekundu. Otrjesajte suvišnu vodu 60 sekundi. Provjerite broj kvadrata koji su promijenili boju i preporuke za vodu potražite u tablici u nastavku. Nemojte uzimati u obzir promjene boje na malim dijelovima kvadrata niti promjene boje koje nastanu nakon 3 minute.

- ET** Seade on mõeldud kraaniveega kasutamiseks. Kui elate kareda veega piirkonnas, võib seadmesse kiiresti tekkida katlakivi. Seetõttu on soovitatav vee karedust komplekti kuuluva testribaga kontrollida (üksnes teatud mudelite puhul).
Kastke kõik testriba ruudukesed üheks sekundiks kraanivette. Raputage üleliigne vesi testribalt maha ja oodake 60 sekundit. Kontrollige, kui paljud ruudukesed on värvi muutnud ja võrrelge värve nendega, mis on toodud tabelis, milles on esitatud soovitatavad vee tüübid. Jätke tähelepanuta värvimuutused, mis katavad vaid väikse osa ruuduketest, ja ka need mis muutuvad 3 minuti pärast.
- LV** Ierīce ir paredzēta izmantošanai ar krāna ūdeni. Gadījumā, ja dzīvojat reģionā ar cietu ūdeni, var ātri veidoties katlakmens. Tāpēc ieteicams vispirms pārbaudīt ūdens cietību ar piegādāto testa strēmeli (tikai atsevišķiem modeļiem).
Iegremdējiet visus laukumus uz testa strēmeles krāna ūdenī uz 1 sekundi. Nokratiet lieko ūdeni uz 60 sekundēm. Aplūkojiet, cik daudz laukumu ir mainījuši krāsu, un skatiet šo tabulu par ūdens ieteikumiem. Neņemiet vērā krāsas izmaiņas uz nelielas laukuma daļas vai krāsas izmaiņas pēc 3 minūtēm.
- HU** A készüléket csapvízzel való használatra tervezték. Ha olyan helyen él, ahol kemény a víz, a készülékben hamar felhalmozódhat a vízkő. Ennélfogva ajánlott először a mellékelt tesztsíkkal ellenőrizni a vízkeménységet. (Csak bizonyos típusok esetén.)
A csíkon lévő összes négyzetet merítse vízbe 1 másodpercig. 60 másodpercen keresztül rázza le a felesleges vizet. Ellenőrizze, hogy hány négyzet színe változott meg, és tekintse meg a következő táblázatot a vízzel kapcsolatos javaslatokért. A négyzet kis részén tapasztalható színváltozásokat, vagy a 3 perc után bekövetkező színváltozásokat hagyja figyelmen kívül.
- RO** Aparatul a fost conceput pentru a fi folosit cu apă de la robinet. Dacă locuiеști într-o zonă cu apă dură, aparatul poate acumula calcar rapid. Prin urmare, ți recomandăm să verifici duritatea apei mai întâi cu ajutorul benzii de testare furnizate (Numai pentru anumite modele).
Introdu toate pătratele benzii de testare în apă timp de 1 secundă. Scutură apa în exces timp de 60 de secunde. Verifică numărul de pătrate care și-au schimbat culoarea și consultă următorul tabel pentru recomandări privind apa. Nu lua în considerare modificările de culoare pe o mică secțiune a unui pătrat sau colorile care se schimbă după 3 minute.
- SR** Aparat je predviđen za korišćenje sa vodom sa česme. Ako živite u oblasti u kojoj je voda tvrda, može da dođe do brzog stvaranja naslaga kamenca. Zbog toga se preporučuje da tvrdoću vode prvo proverite pomoću dobijenih test-traka (samo za određene modele).
Potopite sve kvadrate na test-traci u vodu sa česme na jedan sekund. Otresajte višak vode 60 sekundi. Proverite koliko kvadrata je promenilo boju i pogledajte sledeću tabelu radi preporuke u vezi sa vodom. Nemojte da uzimate u obzir promene boje na malom delu kvadrata niti promene boje do kojih dođe nakon 3 minuta.
- SK** Vaše zariadenie je navrhnuté na použitie s vodou z vodovodu. Ak žijete v oblasti s tvrdou vodou, môže dôjsť k rýchlemu usadzovaniu vodného kameňa. Preto vám odporúčame najskôr pomocou priloženého prúžku na testovanie skontrolovať tvrdosť vody (len pre určité modely).
Ponorte všetky štvorcíky na testovacom prúžku na jednu sekundu do vody z vodovodu. Prebytočnú vodu otriasajte 60 sekúnd. Skontrolujte, koľko štvorcíkov zmenilo farbu, a pozrite si nasledujúcu tabuľku s odporúčaniami podľa tvrdosti vody. Farebné zmeny na menšej ploche štvorca alebo zmeny po uplynutí 3 minút neberte do úvahy.

SL Aparat je namenjen uporabi z vodo iz pipe. Če živite na območju s trdo vodo, lahko pride do hitrega nabiranja vodnega kamna. Zato je priporočljivo, da s priloženimi testnimi trakovi najprej ugotovite trdoto vode (samo za določene modele).

Vse kvadratke testnega traku za 1 sekundo potopite v vodo. 60 sekund otriesajte odvečno vodo. Preverite, koliko kvadratkov je spremenilo barvo, in si oglejte priporočila za vodo na naslednji tabeli. Ne upoštevajte sprememb v barvi na manjših delih kvadratkov ali barv, ki se po 3 minutah spremenijo.

LT Jūsų prietaisas naudojamas su vandentiekio vandeniu. Jei gyvenate vietovėje, kur vanduo labai kietas, gali greitai susidaryti nuosėdos. Todėl pasinaudokite pateikiamomis tikrinimo juostelėmis ir pirma patikrinkite vandens kietumą (tik tam tikri modeliai).

Pamerkite visus tikrinimo juostelės kvadratėlius į vandentiekio vandenį ir palaikykite 1 sek. Paskui 60 sekundžių kratykite vandens perteklių. Patikrinkite, ar kelių kvadratėlių spalva pasikeitė, ir susipažinkite su lentelėje pateikiamomis vandens rekomendacijomis. Neatsižvelkite į spalvos pakitimus nedidelėje kvadratėlio dalyje arba į spalvą praėjus 3 minutėms.

UK Пристрій розраховано на використання води з-під крана. Якщо Ви живете в регіоні з жорсткою водою, може швидко накопичуватися накип. Тому рекомендується спершу перевіряти жорсткість води за допомогою тестової стрічки з комплекту (лише для окремих моделей).

Занурте усі квадратики на тестовій стрічці у воду з-під крана на 1 секунду. Струшуйте воду, що залишилася, протягом 60 секунд. Перевірте, скільки квадратиків змінило колір, і перегляньте подану далі таблицю, щоб отримати рекомендації щодо води. Не беріть до уваги зміну кольору незначної частини квадрата або кольори, які поміняються через 3 хвилини.

KK Құрылғыңыз құбыр суын пайдалануға арналған. Кермекті су бар аумақта тұрсаңыз, қақ тез жиналуы мүмкін. Сондықтан, алдымен қамтамасыз етілген сынақ жолақпен су кермектілігін тексеру ұсынылады (тек белгілі бір түрлер үшін).

Сынақ жолақтағы барлық шаршыларды 1 секундқа құбыр суына батырыңыз. 60 секунд бойы артық суды сілкіп кетіріңіз. Қанша шаршының түсі өзгергенін тексеріңіз және су туралы ұсынысты төмендегі кестеден қараңыз. Шаршының аз бөлігіндегі түс өзгерістерін немесе 3 минуттан кейін өзгеретін түстерді ескермеңіз.

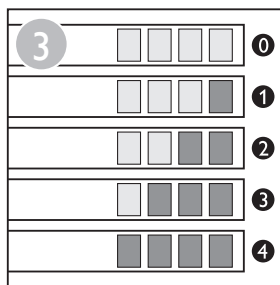
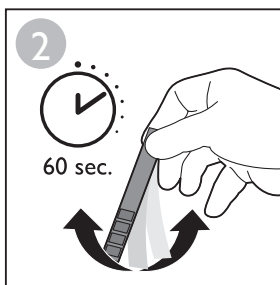
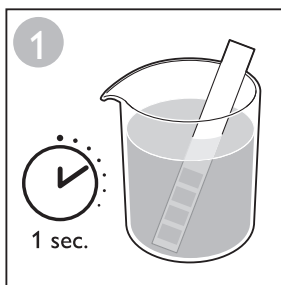

	Squares with colour change	Water hardness	Water recommendation
EN	0	Very soft water	Tap water
	1	Soft water	Tap water
	2	Medium hard water	Distilled or demineralized water
	3	Hard water	Distilled or demineralized water
	4	Very hard water	Distilled or demineralized water

	Количество делений, поменявших цвет	Уровень жесткости воды	Рекомендации по использованию воды
RU	0	Очень мягкая вода	Водопроводная вода
	1	Мягкая вода	Водопроводная вода
	2	Вода средней жесткости	Дистиллированная или деминерализованная вода
	3	Жесткая вода	Дистиллированная или деминерализованная вода
	4	Очень жесткая вода	Дистиллированная или деминерализованная вода

	Renk değıştiren kare sayısı	Su sertliđi	Su önerisi
TR	0	Çok yumuřak su	Musluk suyu
	1	Yumuřak su	Musluk suyu
	2	Orta sertlikte su	Saf veya demineralize su
	3	Sert su	Saf veya demineralize su
	4	Çok sert su	Saf veya demineralize su

	Kwadratowe pola, które zmieniły kolor	Twardość wody	Zalecenia dotyczące wody
PL	0	Bardzo miękka woda	Woda z kranu
	1	Miękka woda	Woda z kranu
	2	Średnio twarda woda	Woda destylowana lub zdemineralizowana
	3	Twarda woda	Woda destylowana lub zdemineralizowana
	4	Bardzo twarda woda	Woda destylowana lub zdemineralizowana

	Τετράγωνα που άλλαξαν χρώμα	Σκληρότητα νερού	Συνιστώμενο νερό
EL	0	Πολύ μαλακό νερό	Νερό βρύσης
	1	Μαλακό νερό	Νερό βρύσης
	2	Νερό μέτριας σκληρότητας	Αποσταγμένο ή απιονισμένο νερό
	3	Σκληρό νερό	Αποσταγμένο ή απιονισμένο νερό
	4	Πολύ σκληρό νερό	Αποσταγμένο ή απιονισμένο νερό

	Čtvřerečky se změněnou barvou	Tvrđost vody	Doporučení ohledně vody
CS	0	Velmi měkká voda	Kohoutková voda
	1	Měkká voda	Kohoutková voda
	2	Středně tvrdá voda	Destilovaná nebo demineralizovaná voda
	3	Tvrdá voda	Destilovaná nebo demineralizovaná voda
	4	Velmi tvrdá voda	Destilovaná nebo demineralizovaná voda

	Квадратчета с променен цвят	Твърдост на водата	Препоръка за водата
BG	0	Много мека вода	Чешмяна вода
	1	Мека вода	Чешмяна вода
	2	Средно твърда вода	Дестилирана или деминерализирана вода
	3	Твърда вода	Дестилирана или деминерализирана вода
	4	Много твърда вода	Дестилирана или деминерализирана вода

	Kvadrati koji su promijenili boju	Tvrdoća vode	Preporuke za vodu
HR	0	Vrlo meka voda	Voda iz slavine
	1	Meka voda	Voda iz slavine
	2	Srednje tvrda voda	Destilirana ili demineralizirana voda
	3	Tvrda voda	Destilirana ili demineralizirana voda
	4	Vrlo tvrda voda	Destilirana ili demineralizirana voda

	Värvi muutnud ruudud	Vee karedus	Soovitud kasutatava vee kohta
ET	0	Väga pehme vesi	Kraanivesi
	1	Pehme vesi	Kraanivesi
	2	Keskmise karedusega vesi	Destilleeritud või demineraliseeritud vesi
	3	Kare vesi	Destilleeritud või demineraliseeritud vesi
	4	Väga kare vesi	Destilleeritud või demineraliseeritud vesi

	Laukumi ar krāsas maiņu	Ūdens cietība	Ūdens ieteikums
LV	0	Ļoti mīksts ūdens	Krāna ūdens
	1	Mīksts ūdens	Krāna ūdens
	2	Vidēji ciets ūdens	Destilēts ūdens vai ūdens ar samazinātu minerālu daudzumu
	3	Ciets ūdens	Destilēts ūdens vai ūdens ar samazinātu minerālu daudzumu
	4	Ļoti ciets ūdens	Destilēts ūdens vai ūdens ar samazinātu minerālu daudzumu

	Megváltozott színű négyzetek	Vízkeménység	Vízzel kapcsolatos javaslat
HU	0	Nagyon lágy víz	Csapvíz
	1	Lágy víz	Csapvíz
	2	Közepesen kemény víz	Desztillált vagy ioncserélt víz
	3	Kemény víz	Desztillált vagy ioncserélt víz
	4	Nagyon kemény víz	Desztillált vagy ioncserélt víz

	Pătrățele cu culoarea schimbată	Duritate apă	Recomandare privind apa
RO	0	Apă foarte moale	Apă de la robinet
	1	Apă moale	Apă de la robinet
	2	Apă mediu dură	Apă distilată sau demineralizată
	3	Apă dură	Apă distilată sau demineralizată
	4	Apă foarte dură	Apă distilată sau demineralizată

	Broj kvadrata koji su promenili boju	Tvrdoća vode	Preporuka u vezi sa vodom
SR	0	Veoma meka voda	Voda sa česme
	1	Meka voda	Voda sa česme
	2	Srednje tvrda voda	Destilovana ili demineralizovana voda
	3	Tvrda voda	Destilovana ili demineralizovana voda
	4	Veoma tvrda voda	Destilovana ili demineralizovana voda

	Štvorčeki so zmenenou farbou	Tvrđost' vody	Odporiúčanía pre druh vody
SK	0	Velmi mäkká voda	Voda z vodovodu
	1	Mäkká voda	Voda z vodovodu
	2	Stredne tvrdá voda	Destilovaná alebo demineralizovaná voda
	3	Tvrdá voda	Destilovaná alebo demineralizovaná voda
	4	Velmi tvrdá voda	Destilovaná alebo demineralizovaná voda

	Kvadratki s spremenjeno barvo	Trdota vode	Priporočilo za vodo
SL	0	Zelo mehka voda	Voda iz pipe
	1	Mehka voda	Voda iz pipe
	2	Srednje trda voda	Destilirana ali demineralizirana voda
	3	Trda voda	Destilirana ali demineralizirana voda
	4	Zelo trda voda	Destilirana ali demineralizirana voda

	Kvadratėliai su pakitusia spalva	Vandens kietumas	Rekomenduojamas vanduo
LT	0	Labai minkštas vanduo	Vanduo iš čiaupo
	1	Minkštas vanduo	Vanduo iš čiaupo
	2	Vidutiniškai kietas vanduo	Distiliuotas arba demineralizuotas vanduo
	3	Kietas vanduo	Distiliuotas arba demineralizuotas vanduo
	4	Labai kietas vanduo	Distiliuotas arba demineralizuotas vanduo

	Квадратики, які змінили колір	Жорсткість води	Рекомендації щодо води
UK	0	Дуже м'яка вода	Вода з-під крана
	1	М'яка вода	Вода з-під крана
	2	Вода середньої жорсткості	Дистильована чи демінералізована вода
	3	Жорстка вода	Дистильована чи демінералізована вода
	4	Дуже жорстка вода	Дистильована чи демінералізована вода

	Түсі өзгерген шаршылар	Су қаттылығы	Қолданылатын су бойынша ұсыныс
KK	0	Өте жұмсақ су	Кран суы
	1	Жұмсақ су	Кран суы
	2	Қаттылығы орташа су	Дистильденген немесе минералсызданған су
	3	Қатты су	Дистильденген немесе минералсызданған су
	4	Өте қатты су	Дистильденген немесе минералсызданған су

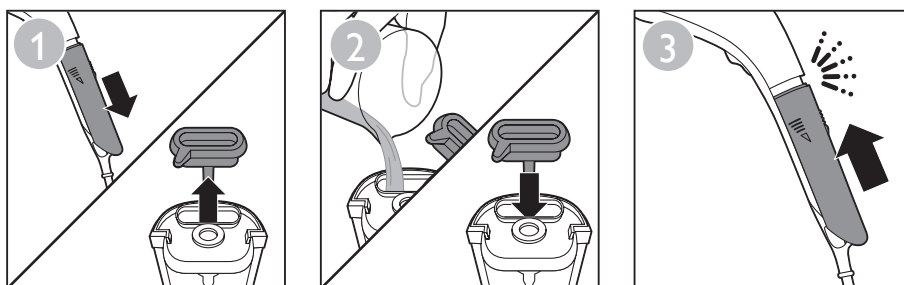

EN Do not add perfume, water from tumble dryer, vinegar, magnetically treated water (e.g. Aqua+), starch, descaling agents, ironing aids, chemically descaled water or other chemicals as they may cause water spitting, brown staining or damage to your appliance.

RU Во избежание протекания, появления коричневых пятен или повреждения прибора не добавляйте в него душистую воду, воду из сушильной машины, уксус, воду, обработанную магнитным полем (например, Aqua+), крахмал, средства очистки от накипи, добавки для глажения, химические вещества или воду, подвергшуюся очистке от накипи с использованием химических средств.

TR Suyun damlamasına ve kahverengi lekelerle sebep olabileceğinden ve cihazınıza zarar verebileceğinden su haznenize parfüm, kurutma makinesinde biriken su, sirke, işlenmiş su (örn. Aqua+), kola, kireç çözücü maddeler, ütümeye yardımcı ürünler, kimyasal olarak kireçten arındırılmış su veya başka kimyasallar eklemeyin.

PL Nie należy dodawać perfum, wody z suszarek bębnowych, octu, wody namagnetyzowanej (np. Aqua+), krochmalu, środków do usuwania kamienia lub ułatwiających prasowanie, wody odwapnionej chemicznie ani żadnych innych środków chemicznych, gdyż może to spowodować wyciek wody, powstawanie brązowych plam lub uszkodzenia urządzenia.

EL Μην προσθέτετε άρωμα, νερό από στεγνωτήριο ρούχων, ξύδι, μαγνητικά επεξεργασμένο νερό (π.χ. Aqua+), κόλλα κολληρίσματος, ουσίες αφαλάτωσης, υγρά σιδερώματος, χημικά αφαλατωμένο νερό ή άλλα χημικά, καθώς οι ουσίες αυτές ενδέχεται να προκαλέσουν διαρροή νερού, καφέ κηλίδες ή βλάβη στη συσκευή.

CS Nepřidávejte parfém, vodu ze sušičky, ocet, magneticky šetřenou vodu (např. Aqua+), škrob, odvápnovací prostředky, přípravky pro usnadnění žehlení, vodu s chemicky odstraněným vodním kamenem nebo jiné chemikálie, protože by mohlo dojít ke vystříkávání, vzniku hnědých skvrn nebo poškození zařízení.

BG Не добавяйте парфюм, вода от сушилна машина, оцет, намагнитена вода, (например Aqua+), нишесте, препарати за отстраняване на накип, помощни препарати за гладене, химически декалцирана вода или други химикали, тъй като това може да доведе до разливане на вода, образуване на кафяви петна или може да причини повреда в уреда.

HR Nemojte dodavati parfem, vodu iz sušilice, ocat, vodu tretiranu magnetima (npr. Aqua+), štirku, sredstva za uklanjanje kamenca, sredstva za olakšavanje glačanja, vodu koja je kemijskim postupkom očišćena od kamenca ili neka druga kemijska sredstva jer mogu uzrokovati naglo izbacivanje vode, smeđe mrlje ili oštećenje aparata.

- ET** Ärge lisage veepaaki parfüümi, trummelkuivatist pärinevat vett, äädikat, magnetiliselt töödeldud vett (nt Aqua+), tärklisi, katlakivieemaldusvahendit, trikimist hõlbustavaid vahendeid, keemiliselt katlakivist puhastatud vett ega muid kemikaale, kuna need võivad tekitada veepritsmeid, pruune plekke või seadet kahjustada.
- LV** Nepievienojiet smaržas, ūdeni no žāvētāja, etiķi, magnētiski apstrādātu ūdeni (piem., Aqua+), cieti, atkalķošanas līdzekļus, gludināšanas palīg līdzekļus, ķīmiski atkalķotu ūdeni vai citas ķīmikālijas, jo tās var izraisīt ūdens smidzināšanu, brūnus traipus vai ierīces bojājumus.
- HU** Ne öntsön bele parfümöt, szárítógépből származó vizet, ecetet, mágnasesen kezelt vizet (pl. Aqua+), keményítőt, vízkömentesítő szert, vasalási segédanyagokat, vegyileg vízkömentesített vizet és más vegyi anyagokat, mivel ezek vízvívárgáshoz, barna foltok képződéséhez, illetve a készülék károsodásához vezethetnek.
- RO** Nu adăuga parfum, apă din mașina de uscat prin centrifugare, oțet, apă tratată magnetic (de exemplu, Aqua+), amidon, agenți de detartrare, aditivi de călcare, apă dedurizată chimic sau alte substanțe chimice, deoarece acestea pot provoca vărsarea apei, colorarea în maro sau deteriorarea aparatul tău.
- SR** Nemojte da dodajete parfem, vodu iz mašine za sušenje veša, sirće, magnetno tretiranu vodu (npr. Aqua+), štirak, sredstva za uklanjanje kamenca, aditive za peglanje, vodu čiji je sadržaj kamenca smanjen hemijskim putem niti druge hemikalije zato što to može da dovede do prskanja vode, pojave braon fleka ili oštećenja aparata.
- SK** Nepriďavajte parfumy, vodu zo sušičky bielizne, ocot, magneticky upravenu vodu (napr. Aqua+), škrob, prostriedky na odstránenie vodného kameňa, prostriedky na ulahčenie žehlenia, chemicky zmäkčenú vodu ani žiadne iné chemické látky, pretože môžu spôsobiť vyprskovanie vody, hnedé škvrny alebo poškodiť zariadenie.
- SL** Ne dodajajte dišav, vode iz sušilnika, kisa, magnetno obdelane vode (npr. Aqua+), škroba, sredstev za odstranjevanje vodnega kamna, pripomočkov za likanje, kemično omehčane vode ali drugih kemikalij, ker lahko uhaja voda, nastanejo rjavi madeži ali se poškoduje aparat.
- LT** Nepilkite į prietaisą kvepalų, vandens iš džiovyklės, acto, magnetiškai apdoroto vandens (pvz. „Aqua+“), krakmolo, nuosėdų šalinimo priemonių, pagalbinių lyginimo priemonių, chemiškai valyto vandens ar kitų cheminių medžiagų, nes dėl jų gali taškytis vanduo, atsirasti rudų dėmių arba gali būti sugadintas prietaisas.
- UK** Не додавайте парфуми, воду із сушильної машини, оцет, оброблену магнітним способом воду (наприклад, Aqua+), крохмаль, речовини для видалення накипу, засоби для прасування, воду після хімічного видалення накипу чи інші хімічні речовини, оскільки вони можуть спричинити розбризкування води, появу коричневих плям чи пошкодження пристрою.
- KK** Иістендірілген суды, киім құрғатқыштан алынған суды, сірке суын, магнитпен өңделген суды (мысалы, Aqua+), крахмалды, қак түсіру заттарын, үтіктеуді жеңілдететін сұйықтықты, химиялық қақтан тазартылған су немесе басқа химикаттарды пайдаланбаңыз, себебі бұдан судың шашырауы, қоңыр дақтардың қалуы немесе құралдың зақымдалуы мүмкін.

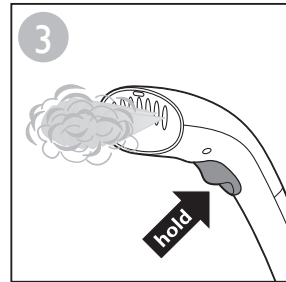
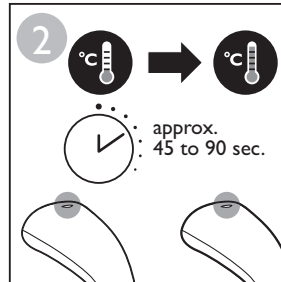
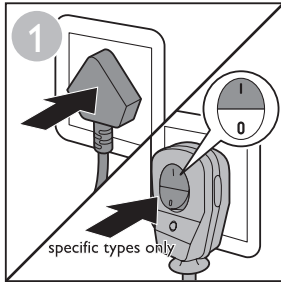

EN The light goes on when the steamer is plugged in.
It takes about 45 seconds for the steamer to heat up sufficiently and be ready for use vertically, and 90 seconds for use horizontally. When steam is ready, direct the steam away for a few seconds before you begin your session, as the initial steam may contain water droplets.
Always keep the steam trigger pressed continuously during steaming.
The steaming process can create small wet spots in the garment. The garment may also be slightly damp due to the steam.
After your session, leave your garment out to dry before you keep or wear it.
For more tips on how to steam different types of garments, please visit www.philips.com/garmentsteamers.

RU При подключении отпаривателя к сети загорается индикатор.
Отпариватель нагреется и будет готов к работе в вертикальном положении примерно через 45 секунд, а в горизонтальном — через 90 секунд.
Когда отпариватель будет готов к работе, включите подачу пара и на несколько секунд направьте поток пара в сторону (во время первой подачи пар может содержать капли воды).
Во время отпаривания удерживайте кнопку подачи пара нажатой.

При отпаривании на ткани могут появляться небольшие влажные пятна. Одежда также может становиться влажной из-за пара.

Перед тем как убрать на хранение или надеть отпаренную вещь, дайте ей хорошо высохнуть.

Дополнительные рекомендации по отпариванию различных типов тканей см. на веб-сайте: www.philips.com/garmentsteamers.

TR Buhar üreticinin fişi prize takıldığında ışık yanar.
Buhar üreticinin yeterli derecede ısınması ve dikey olarak kullanıma hazır hale gelmesi yaklaşık 45 saniye, yatay olarak kullanıma hazır hale gelmesi ise 90 saniye sürer.
Buhar hazır olduğunda, işleme başlamadan önce buharı birkaç saniyelikğine başka bir yöne doğrultun. İlk üretilen buhar su damlacıkları içerebilir.
Buharlama işlemi sırasında buhar tetiğini sürekli olarak basılı tutun.
Buharlama işlemi kumaşta küçük ıslak noktalar oluşmasına neden olabilir. Ayrıca buharlama işlemi uygulanan kumaş hafifçe nemlenebilir.
İşlemi tamamladıktan sonra kumaşı kaldırmadan veya kullanmadan önce kurumaya bırakın.
Farklı türde kumaşlara nasıl buharlama yapılacağı hakkında daha fazla ipucu için lütfen şu adresi ziyaret edin:
www.philips.com/garmentsteamers.

PL Po podłączeniu steamera do zasilania zaświeci się jego wskaźnik. Steamer nagrzewa się i jest gotowy do użytku po upływie 45 sekund w przypadku użytkowania w pionie lub 90 sekund w przypadku użytkowania w poziomie. Gdy para jest gotowa, skieruj jej strumień z dala od odzieży na kilka sekund przed rozpoczęciem sesji, ponieważ początkowy strumień pary może zawierać krople wody. Podczas prasowania parowego nie zwalnij przycisku włączania pary. Prasowanie parowe może spowodować pojawienie się na odzieży niewielkich mokrych punktów. Odzież może być również lekko wilgotna z powodu pary. Po zakończeniu sesji pozostaw odzież do wyschnięcia przed jej założeniem lub odłożeniem. Więcej wskazówek dotyczących prasowania parowego różnych rodzajów odzieży można znaleźć na stronie www.philips.com/garmentsteamers.

EL Η λυχνία ανάβει όταν ο ατμοσιδερωτής συνδέεται στην πρίζα. Ο ατμοσιδερωτής χρειάζεται περίπου 45 δευτερόλεπτα για να θερμανθεί επαρκώς για κάθετη χρήση και 90 δευτερόλεπτα για οριζόντια χρήση. Όταν η συσκευή είναι έτοιμη, αφήστε να απελευθερωθεί ατμός στον αέρα για μερικά δευτερόλεπτα πριν ξεκινήσετε τη διαδικασία, καθώς ο ατμός που απελευθερώνεται στην αρχή ενδέχεται να περιέχει σταγόνες νερού. Να πατάτε πάντα παρατεταμένα τη σκανδάλη ατμού όταν σιδερώνετε με ατμό. Το σιδέρωμα με ατμό ενδέχεται να αφήσει μικρές υγρές κηλίδες στο ρούχο. Το ρούχο ενδέχεται να είναι ελαφρώς νωπό εξαιτίας του ατμού. Αφού τελειώσετε, αφήστε έξω το ρούχο να στεγνώσει πριν το φυλάξετε ή το φορέσετε. Για περισσότερες συμβουλές σχετικά με το πώς να σιδερώνετε διαφορετικά είδη ρούχων με ατμό, επισκεφτείτε την τοποθεσία www.philips.com/garmentsteamers.

CS Jakmile napařovač zapojíte, rozsvítí se kontrolka. Zahřátí napařovače trvá přibližně 45 sekund pro vertikální použití a 90 sekund pro horizontální použití. Jakmile bude pára připravena, namiřte její proud na pár sekund mimo, než začnete napařovat, protože počáteční pára může obsahovat kapky vody. Během napařování vždy držte spoušť páry nepřetržitě stisknutou. Při napařování se mohou na oděvch vytvořit malé mokré skvrny. Oděv může být také kvůli páře lehce navlhlý. Po dokončení nechte oděv uschnout, než ho ukladíte nebo si ho oblečete. Další tipy na napařování různých druhů oděvů naleznete na adrese www.philips.com/garmentsteamers.

BG Светлинният индикатор се включва при включване на устройството за пара. Нужни са около 45 секунди, за да се нагрее устройството за пара достатъчно и да бъде готово за употреба във вертикално положение, и 90 секунди за употреба в хоризонтално положение. Когато парата е готова, насочете струята встрани за няколко секунди, преди да започнете да я използвате, тъй като първоначално в нея може да се съдържат капки вода. Винаги дръжте спусъка за пара натиснат непрекъснато по време на прилагане на парата. Процесът по обработка с пара може да доведе до образуването на малки мокри петна по дрехата. Възможно е също дрехата да се навлажни леко от парата. След като обработите с пара, оставете дрехата да изсъхне, преди да я приберете или облечете. За повече съвети при обработката с пара на различни видове дрехи, моля, отворете www.philips.com/garmentsteamers.

HR Indikator se uključuje kada se aparat za paru ukopča.
Potrebno je približno 45 sekundi da se aparat za paru dovoljno zagrije i da bude spreman za uporabu u okomitom položaju, a 90 sekundi za uporabu u vodoravnom položaju.
Kada aparat za paru bude spreman, prije uporabe najprije ga nekoliko sekundi usmjerite dalje od tkanine jer početna količina pare može sadržavati kapi vode.
Prilikom uporabe pare gumb za paru uvijek držite pritisnutim.
Tijekom primjene pare na odjevnom predmetu mogu se stvoriti male mokre točke. Odjevni predmet može biti malo vlažan uslijed primjene pare.
Nakon primjene pare ostavite odjevni predmet da se osuši prije spremanja ili oblačenja.
Dodatne savjete o primjeni pare na različite vrste odjevnih predmeta potražite na web-stranici www.philips.com/garmentsteamers.

ET Auruti sisselülitamisel süttib valgus.
Auruti piisavaks soojenemiseks ja vertikaalseks kasutamiseks kulub 45 sekundit ning horisontaalseks kasutamiseks 90 sekundit.
Kui aur on valmis, suunake see enne rõivaste aurutamist mõneks sekundiks eemale, sest esimeses auruvoos võib olla veepiisku.
Hoidke aurunuppu aurutamise ajal all.
Aurutamise ajal võivad rõivale tekkida väiksed märgid täpid. Rõivaese võib auru tõttu olla pisut niiske.
Pärast aurutamist laske rõival enne ärapanemist või kandmist natuke kuivada.
Täiendavaid nõuandeid erinevat liiki rõivaste aurutamiseks leiate veebilehelt www.philips.com/garmentsteamers.

LV Pēc tvaicētāja ieslēgšanas iedegas lampiņa. Nepieciešamas aptuveni 45 sekundes, lai tvaicētājs uzkarstu pietiekamā līmenī un būtu gatavs lietošanai vertikālā pozīcijā, un 90 sekundes izmantošanai horizontāli.
Kad tvaiks ir sagatavots, novirziet tvaiku projām uz dažām sekundēm, pirms sākt tvaicēšanu, jo sākumā tvaikā var būt ūdens pilieni.
Vienmēr turiet tvaika slēdzi nepārtraukti nospiestu tvaicēšanas laikā.
Tvaicēšanas process var radīt nelielus mitrus traipus uz auduma. Audums var būt mazliet mitrs tvaika dēļ.
Pēc tvaicēšanas sesijas atstājiet audumu nožūt, pirms tā novietošanas glabāšanā vai valkāšanas.
Citus padomus par dažādu audumu tvaicēšanu, lūdzu, skatiet lapā www.philips.com/garmentsteamers.

HU A gőzölő hálózati aljzatba csatlakoztatásakor a fény kigyullad.
A gőzölő megfelelő felmelegedéséhez és függőleges használatához körülbelül 45 másodperc szükséges, a vízszintes használatához pedig 90 másodperc.
Ha a gőzölő készen áll, a gőzölés megkezdése előtt néhány másodpercig irányítsa másfelé a gőzt, mivel a kezdeti gőz vízceppeket tartalmazhat.
Gőzölés közben mindig tartsa folyamatosan lenyomva a gőzvezérlő gombot.
A gőzölés következtében a ruhán kis nedves foltok jelenhetnek meg. A gőz miatt a ruha enyhén nedves is lehet.
A művelet után hagyja megszáradni a ruhát, mielőtt elrakná vagy felvenné azt.
A különféle ruhák gőzölésével kapcsolatban további tippért látogasson el ide: www.philips.com/garmentsteamers.

RO Ledul se aprinde când aparatul de călcat cu abur este conectat.

Încălzirea suficientă a aparatului de călcat cu abur durează aproximativ 45 de secunde, pentru a fi gata de utilizare pe verticală, și 90 de secunde pentru a fi gata de utilizare pe orizontală.

Când aburul este gata, direcționează-l în partea opusă articolului timp de câteva secunde înainte de a începe sesiunea, deoarece aburul inițial poate conține picături de apă.

Menține întotdeauna declanșatorul de abur apăsat continuu în timpul călcării cu abur.

Procesul de călcare cu abur poate crea mici pete umede pe articol. De asemenea, articolul poate fi ușor umed din cauza aburului.

După sesiune, lasă articolul la uscat înainte de a-l depozita sau purta.

Pentru mai multe sugestii despre modul de călcare a diferitelor tipuri de articole, vizitează www.philips.com/garmentsteamers.

SR Svetlo se uključuje kada priključite aparat za paru na električnu mrežu.

Potrebno je približno 45 sekundi da aparat za paru postigne dovoljnu temperaturu za upotrebu u vertikalnom položaju i 90 sekundi za upotrebu u horizontalnom položaju.

Kada je aparat za paru spreman, usmerite paru od odevnog predmeta na nekoliko sekundi pre početka sesije pošto početna para može da sadrži kapljice vode.

Uvek držite dugme za paru stalno pritisnuto tokom primene pare.

Tokom procesa primene pare može da dođe do pojave malih vlažnih tačaka na odevnom predmetu. Odevni predmet takođe može da bude malo vlažan usled primene pare.

Nakon sesije ostavite odevni predmet da se osuši pre odlaganja ili nošenja.

Dodatne savete o načinu primene pare na različite tipove odevnih predmeta potražite na www.philips.com/garmentsteamers.

SK Po zapojení naparovacího zariadenia do siete sa rozsvieti kontrolka.

Po približne 45 sekundách sa naparovacie zariadenie dostatočne zahreje a je pripravené na použitie vo zvislej polohe. Po 90 sekundách je dostatočne zahriate a pripravené na použitie vo vodorovnej polohe.

Keď je naparovacie zariadenie pripravené na používanie, pred naparovaním nasmerujte paru na pár sekúnd preč od odevu, pretože para môže spočiatku obsahovať kvapôčky vody.

Počas naparovania držte aktivátor pary nepretržite stlačený.

Počas naparovania sa na oblečení môžu tvoriť mokré miesta. Oblečenie môže byť v dôsledku pary vlhké.

Po naparovaní nechajte oblečenie pred nosením alebo odložením vyschnúť.

Ďalšie rady, ako naparovať rôzne druhy oblečenia, nájdete na stránke www.philips.com/garmentsteamers.

SL Ko je parna enota priključena na napajanje, zasveti indikator.

Parna enota je primerno segreta in pripravljena na navpično uporabo po približno 45 sekundah, na vodoravno uporabo pa po 90 sekundah.

Ko je parna enota pripravljena, paro za nekaj sekund usmerite proč, preden začnete z likanjem, ker para lahko v začetku lahko vključuje vodne kapljice.

Med likanjem s paro vedno držite sprožilnik pare.

Pri likanju s paro se na oblačilu lahko pojavijo majhni mokri madeži. Oblačilo je zaradi pare lahko tudi rahlo vlažno.

Oblačilo po likanju s paro obesite, da se posuši, preden ga pospravite ali oblečete.

Več namigov o likanju različnih oblačil s paro si lahko ogledate na spletni strani www.philips.com/garmentsteamers.

LT Įjungus garintuvą užsidega lemputė. Reikia maždaug 45 sekundžių, kad garintuvas pakankamai įkaistų ir būtų paruoštas naudoti vertikaliai, ir 90 sekundžių – horizontaliai. Paruošto garintuvo garus kelioms sekundėms nukreipkite į šoną, nes juose dar gali būti vandens lašelių, ir tik tada pradėkite garinimo seansą. Garindami visada laikykite nuspaustą garų jungiklį. Garinant ant drabužių gali likti mažos drėgnos dėmės. Po garinimo proceso drabužiai gali būti šiek tiek drėgni. Baigę seansą palaukite, kol drabužis išdžius, ir tik tada kabinkite jį į spintą arba dėvėkite. Daugiau patarimų, kaip garintuvu lyginti skirtingus drabužius, pateikiama svetainėje www.philips.com/garmentsteamers.

UK Після під'єднання відпарювача до електромережі засвічується індикатор. Щоб відпарювач достатньо нагрівся і був готовий до використання у вертикальному положенні, потрібно приблизно 45 секунд, а в горизонтальному положенні – 90 секунд. Коли пара буде готова, на кілька секунд спрямуйте її вбік, а потім починайте обробку, оскільки перша порція пари може містити краплі води. Під час відпарювання завжди тримайте натисненою кнопку подачі пари. Під час обробки парою на одязі можуть з'явитися невеликі мокрі плями. Крім того, через пару одяг може бути трохи вологим. Після закінчення відпарювання залиште одяг, щоб він висох, а потім ставте його на місце чи одягайте. Інші поради щодо відпарювання різних типів одягу шукайте на сторінці в Інтернеті www.philips.com/garmentsteamers.

KK Бу үтігі тоққа қосылғанда шам жанады. Бу үтігі жеткілікті қызып, тігінен қолдануға дайын болу үшін шамамен 45 секунд, ал көлденеңінен қолдануға дайын болу үшін 90 секунд кетеді. Бу дайын болғанда сеансты бастамас бұрын буды бірнеше секунд басқа жаққа бағыттаныз, себебі алғашқы буда су тамшылары болуы мүмкін. Әрдайым бумен үтіктеу кезінде бу шығару түймесін үздіксіз басып тұрыңыз. Бумен үтіктеу процесінде киімде шағын ылғалды орындар пайда болуы мүмкін. Сондай-ақ, киім буға байланысты аздап дымқыл болуы мүмкін. Сеанстан кейін, сақтап қоймас немесе кимес бұрын киімді кептіріп алыңыз. Әр түрлі киімдерді бумен үтіктеу туралы қосымша кеңестер алу үшін мына бетке кіріңіз: www.philips.com/garmentsteamers.

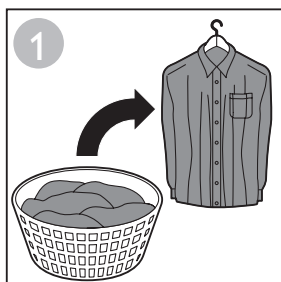

- EN** You can dewrinkle garments more easily if you spread the laundry properly after you have washed it. Hang the garments on hangers to dry them with fewer wrinkles.
- RU** Процесс удаления складок может стать проще, если расправлять вещи сразу после стирки. Чтобы сократить число складок, вешайте одежду на плечики.
- TR** Çamaşırları yıkadıktan sonra düzgün bir şekilde yayarsanız kumaşların kırışıklıkları daha kolay açılacaktır. Daha az kırışıklıkla kurumalarını sağlamak için kumaşları askıya asın.
- PL** Zagniecenia odzieży można łatwo usunąć, prawidłowo rozkładając ją po praniu. Zawieś ubrania na wieszakach, aby wysuszyć je z mniejszą ilością zagnieceń.
- EL** Τα ρούχα μπορεί να έχουν λιγότερες σακίσεις αν τα απλώσετε σωστά μετά το πλύσιμο. Κρεμάστε τα ρούχα σε κρεμάστρες για να έχουν λιγότερες σακίσεις όταν στεγνώσουν.
- CS** Oděvy můžete zbavit záhybů snadněji, pokud prádlo po vyprání řádně rozložíte. Pověste oděvy na věšáky, aby se usušily s menším počtem záhybů.
- BG** Можете да премахнете гънките по-лесно, ако разстелете прането както трябва след пране. Закачайте дрехите на закачалки, за да ги сушите с по-малко гънки.
- HR** Nabore s odjevnih predmeta lakše ćete ukloniti ako rublje ispravno raširite nakon pranja. Objesite odjevne predmete na vješalice kako bi se osušili uz manje nabora.
- ET** Rõivastelt on kortse kergem eemaldada, kui need on pärast pesemist korralikult kuivama laotatud. Riputage rõivad riidepuudele, et kuivamisel vähem kortse tekiks.
- LV** Varat viegli likvidēt krokas, ja pēc mazgāšanas rūpīgi izklājat veļu. Pakariet audumus uz pakaramajiem un izžāvējiet ar mazāku kroku skaitu.
- HU** A ruhák vasalása egyszerűbb, ha mosás után megfelelően teríti ki. Ha a ruhákat ruhaakasztóra terítve szárítja, kevesebb gyűrődés képződik.
- RO** Poți îndeparta cutele de pe haine mai ușor dacă întinzi rufele corespunzător după spălare. Așați hainele pe umerăse pentru a le usca și a avea mai puține cute.
- SR** Možete lakše da uklonite nabore sa odevnih predmeta ako pravilno raširite veš nakon pranja. Okačite odevne predmete na vešalice kako bi nakon sušenja imali manje nabora.
- SK** Oblečenie ľahšie zbavíte pokrčených miest, ak bielizeň po vypratí poriadne vystriete. Ak chcete oblečenie vysušiť tak, aby bolo čo najmenej pokrčené, zaveste ho na vešiaky.

- SL** Gube na oblačilih lahko enostavneje zgladite tako, da perilo po pranju pravilno zložite. Oblačila obesite na obešalnike, da jih posušite z manj gubami.
- LT** Drabužių raukšles pašalinsite lengviau, jei išskalbtus skalbinius tinkamai pakabinsite. Drabužius kabinkite ant pakabų arba džiovinkite taip, kad susidarytų kuo mažiau raukšlių.

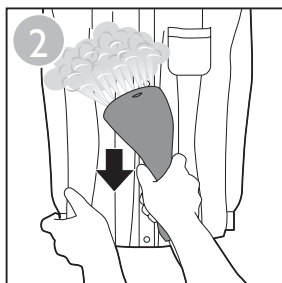

- EN** For shirts with buttons, close the first button on the collar to help straighten the fabric. When you are steaming, press the steamer head against the garment. At the same time, pull the sides of the garment with your other hand to stretch it.

- RU** На рубашках с пуговицами застегивайте верхнюю пуговицу, чтобы расправить ткань. Во время отпаривания прижимайте сопло отпаривателя к ткани. В то же время растягивайте ткань другой рукой.

- TR** Kumaşın düzlemesine yardımcı olmak için gömleklerin yaka kısmındaki ilk düğmelerini ilikleyin. Buharlama işlemi sırasında, buhar üretici başlığını kumaşa bastırın. Bu sırada, diğer elinizle kumaşı kenarlarından çekerek gerin.

- PL** W przypadku koszul z guzikami zapnij pierwszy guzik przy kołnierzyku, aby ułatwić sobie rozprostowanie tkaniny. Podczas prasowania parowego dociskaj dyszę urządzenia do ubrania. Jednocześnie drugą ręką pociągaj za boki ubrania, aby je rozprostować.

- UK** Усунути складки на одязі буде легше, якщо його належним чином розпростати після прання. Для утворення меншої кількості складок підвішуйте одяг на вішаки для висування.

- KK** Жуғаннан кейін киімді дұрыстап жайсаңыз, киім бүктелулерін оңайырақ кетіруге болады. Азырақ бүктелулермен кетіруге үшін киімді ілгіштерге ілініз.

- EL** Για πουκάμισα με κουμπιά, κουμπώστε το πρώτο κουμπί στον γιακά για να ισιώσετε πιο εύκολα το ύφασμα. Για να αιδερώσετε με ατμό, πιέστε την κεφαλή του ατμοσιδερωτή στο ύφασμα. Ταυτόχρονα τραβήξτε με το άλλο σας χέρι τις άκρες του ρούχου για να το τετλώσετε.

- CS** U košilí s knoflíčky zapněte první knoflík na límci, látka se pak lépe narovná. Při parařování tiskněte hlavu parařovače na oděv. Současně druhou rukou tahejte za strany oděvu a roztahujte jej.

- BG** За ризи с копчета затворете първото копче на яката за по-добро изпъване на тъканта.

Докато обработвате с пара, притискайте главата на устройството към дрехата. В същото време дърпайте дрехата настрани с другата си ръка, за да я опънете.

- HR** Na košuljama s gumbima zakopčajte prvi gumb na ovratniku kako bi se tkanina izravнала. Prilikom primjene pare glavu aparata za paru pritisnite na tkaninu. Istovremeno drugom rukom vucite tkaninu kako biste je raširili.

- ET** Nööpidega särkide puhul pange kinni kraenööp, et kangas sirge püsiks.
Aurutamise ajal suruge aurutsak vastu rõivaeset. Samal ajal tõmmake teise käega rõiva serva, et seda venitada.
- LV** Krekliem ar pogām aizpogājiet pirmo pogu uz apkaklītes, lai iztaisnotu audumu.
Tvaicēšanas laikā piespiediet tvaicētāja galviņu pie auduma. Vienlaikus velciet auduma malas ar otru roku, lai to izstieptu.
- HU** Az ingeknél gombolja be a legfelső gombot, hogy a szövet feszesebb legyen, így kisebb a gyűrődés veszélye.
Gőzöléskor szorítsa a gőzölőfejet a ruhára. Ezzel egyidejűleg a másik kezével feszítse ki a ruhát az oldalainál fogva.
- RO** Pentru cămășile cu nasturi, închide primul nasture de la guler pentru a ajuta la întinderea materialului.
Când calci cu abur, apăsa capul aparatului de călcat pe articol. În același timp, trage de laturile articolului cu cealaltă mână pentru a-l întinde.
- SR** Za košulje sa dugmadi, zakopčajte prvo dugme na kragni da biste doprineli ispravljanju tkanine.
Prilikom primene pare prislonite glavu aparata za paru uz odevni predmet. Istovremeno povlačite ivice odevnog predmeta drugom rukom da biste ih ispravili.
- SK** Košele s gombíkmi budú menej pokrčené, ak zapnete prvý gombík na golieri.
Pri napařovaní pritlačte napařovací hlavicu na oblečenie. Zároveň druhou rukou okraje oblečenia jemným ťahom napínajte do strán.
- SL** Pred likanjem srajc z gumbi zapnite prvi gumb pri ovratniku, da lažje zrvnate tkanino.
Glavo parne enote pri likanju s paro pritisnite na oblačilo. Oblačilo istočasno povlecite narazen z drugo roko, da ga raztegnete.
- LT** Jei marškiniai susegami, užsekite pirmąją apykaklės sągą, kad audinys išsitiesintų.
Garindami spauskite garintuvo antgalį prie audinio. Tuo pačiu metu kita ranka traukite drabužį už kraštų ir jį ištiesinkite.
- UK** Щоб обробити парою сорочки з гудзиками, застібніть перший гудзик на комірі для випрямлення тканини.
Під час обробки парою притискайте головку відпарювача до одягу. Тим часом натягуйте боки одягу іншою рукою.
- KK** Түймелері бар жейделер үшін матаны түзету үшін жағадағы бірінші түймені іліңіз.
Бүмен үтіктегенде бу үтігінің басын киімге басыңыз. Сонымен бірге созу үшін екінші қолмен киімнің бүйірлерін тартыңыз.

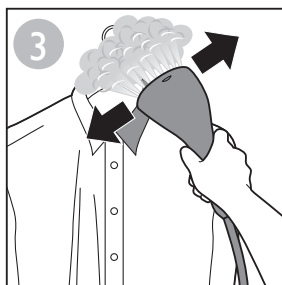

- EN** Hold the trigger and move the steamer horizontally along the collar.
- RU** Удерживая кнопку подачи пара, перемещайте отпариватель горизонтально вдоль воротничка.
- TR** Tetiği tutun ve buhar üreticisi gömleğin yakası üzerinde yatay olarak hareket ettirin.
- PL** Przytrzymaj przycisk włączania pary i przesuwał steamer poziomo wzdłuż kołnierzyka.
- EL** Κρατήστε τη σκανδάλη και κινήστε τον ατμοσιδερωτή οριζόντια κατά μήκος του γιακά.
- CS** Stiskněte spoušť a pohybuje parařovačem vodorovně podél límečku.
- BG** Задръжете спуська и придвижвайте устройството за пара хоризонтално по яката.
- HR** Držite gumb i aparat za paru pomičite vodoravno uzduž ovratnika.
- ET** Hoidke aurunuppu all ja liigutage aurutit horisontaalselt mööda kraed.
- LV** Turiet slēdzi piespiestu un virziet tvaicētāju horizontāli gar apkaklīti.
- HU** Tartsa lenyomva a gombot, és a gallér mentén húzza vízszintesen a gőzölőt.
- RO** Ține de declanșator și mișcă aparatul de călcat orizontal de-a lungul gulerului.
- SR** Držite dugme i pomerajte aparat za paru horizontalno duž kragne.
- SK** Pozdĺž goliera stlačte a podržte aktivátor pary a napařovačím zariadením pohybuje vodorovne.
- SL** Držite sprožilnik in parno enoto premikajte vodoravno ob vratniku.
- LT** Laikykite jungiklį ir horizontaliai slinkite garintuvu išilgai apykaklės.
- UK** Утримуючи натисненою кнопку, ведіть відпарювачем горизонтально по коміру.
- KK** Бу шығару түймесін ұстап, жағаға қарай бу үтігін көлденеңнен жылжытыңыз.



- 4**
- EN** To steam sleeves, start from the shoulder area and move the steamer head downwards. Steam while you pull the sleeve diagonally down with the other hand.
- RU** Разглаживая рукава, начните с плечей и постепенно перемещайте сопло отпаривателя вниз. Свободной рукой оттягивайте рукав вниз по диагонали.
- TR** Gömlek kollanna buharlama yaparken buhar üretici başlığını omuz bölgesinden başlayıp aşağı doğru hareket ettirin. Gömlek kolunu diğer elinizle çaprazlamasına aşağı doğru çekerek buharlama işlemini gerçekleştirin.
- PL** Aby wyprasować rękawy, rozpocznij prasowanie od obszaru ramion i przesuвай dyszę parową w dół. Prasuj, drugą ręką pociągając za rękaw ukośnie w dół.
- EL** Για να σιδερώσετε με ατμό τα μανίκια, ξεκινήστε από την περιοχή του ώμου και κινήστε την κεφαλή του ατμοσιδερωτή προς τα κάτω. Σιδερώστε με ατμό ενώ ταυτόχρονα με το άλλο σας χέρι τραβάτε το μανίκι διαγώνια προς τα κάτω.
- CS** Chcete-li napařovat rukávy, začněte od oblasti ramen a pokračujte směrem dolů. Napařujte, zatímco budete druhou rukou tahat za rukáv šikmo dolů.
- BG** За да обработите с пара ръкави, започнете от областта на рамото и движете главата на устройството надолу. Използвайте парата, докато дърпате ръкава диагонално надолу с другата си ръка.
- HR** Kako biste primijenili paru na rukavima, krenite od područja ramena i pomičite glavu aparata za paru prema dolje. Primjenjujte paru dok rukav dijagonalno povlačite prema dolje drugom rukom.
- ET** Varrukate aurutamiseks alustage õlgadest ja liigutage auruotsakut allapoole. Aurutamise ajal tõmmake teise käega varrukad diagonaalselt allapoole.
- LV** Lai apstrādātu piedurknes, sāciet no plecu zonas un virziet tvaicētāja galviņu uz leju. Tvaicējiet, kamēr raujat piedurkni diagonāli uz leju ar otru roku.
- HU** Az ingujak vasalásánál kezdje a gőzölést a vállrésztől, és mozgassa felfelé a gőzölőfejet. Miközben gőzöl, a másik kezével húzza felfelé az ingujjat átlós irányban.
- RO** Pentru a călca manșetele cu abur, începe din zona umerilor și deplasează capul aparatului de călcat în jos. Călca în timp ce tragi de manșetă pe diagonală în jos cu cealaltă mână.
- SR** Kada primenjujete paru na rukave, počnite od ramena i pomerajte glavu aparata za paru nadole. Primenjujete paru dok drugom rukom povlačite rukav dijagonalno nadole.
- SK** Ak chcete napařovat rukávy, začňte od pliec a pohybujte napařovacomu hlavicou smerom nadol. Pri napařovaní druhou rukou rukáv jemným ťahom napínajte diagonálne smerom nadol.
- SL** Pri likanju rokavov s paro začnite pri ramenu in glavo parne enote premikajte navzdol. Rokav med likanjem s paro z drugo roko vlecite navzdol.
- LT** Norėdami garintuvu išlyginti rankoves, pradėkite nuo peties ir slinkite žemyn. Garindami slinkite žemyn kita ranka įstrižai tempdami rankovę.
- UK** Щоб обробити парою рукави, почніть з області плеча та ведіть головкою відпарювача донизу. Обробляйте рукав парою, тягнучи його донизу по діагоналі іншою рукою.
- KK** Жеңін үтіктеу үшін иығынан бастап, бу үтігінің басын төмен қарай жылжытыңыз. Екінші қолмен жеңді диагональ бойымен төмен тартып бумен үтіктеңіз.

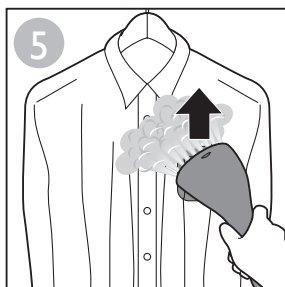

EN For shirt pockets, move the steamer head upwards against the fabric.

The appliance can be used for creating a natural look and for quick touch-ups. For garments with tough wrinkles and for a more formal look, it is recommended to use an iron in addition.

RU Разглаживая карманы на рубашке, перемещайте сопло отпаривателя вверх.

Этот прибор позволяет быстро привести одежду в порядок. Для разглаживания жестких складок и создания делового образа рекомендуется дополнительно прогладить одежду утюгом.

TR İşlemi gömlek ceplerine uygularken buhar üretici başlığını kumaşa bastırıp yukarı doğru hareket ettirin.

Cihaz doğal bir görünüm oluşturmak ve hızlı rötuşlar yapmak için kullanılabilir. Zorlu kırışıklıklara sahip kumaşlar ve daha resmi bir görünüm için buhar üreticiye ek olarak ütü de kullanmanız önerilir.

PL Aby wyprasować kieszenie koszuli, przesuwał dyszę parową w górę tkaniny.

Urządzenia można używać do nadawania odzieży naturalnego wyglądu oraz szybkiego jej odświeżania. W przypadku ubrań z mocnymi zagnieceniami oraz w celu osiągnięcia bardziej oficjalnego wyglądu dodatkowo zaleca się użycie tradycyjnego żelazka.

EL Για τσέπες πουκαμισών, μετακινήστε την κεφαλή του ατμοσιδερωτή προς τα πάνω, αντίθετα από την κατεύθυνση του υφάσματος.

Η συσκευή μπορεί να χρησιμοποιηθεί για τη δημιουργία μιας φυσικής εμφάνισης και για γρήγορες διορθώσεις. Για ρούχα με επίμονες τσακίσεις και για πιο επίσημες εμφανίσεις, συνιστάται να χρησιμοποιήσετε και σίδερο.

CS U kapsiček košile pohybněte hlavou parařovače nahoru proti látce.

Přístroj je možné použít pro vytvoření přirozeného vzhledu a pro rychlé opravy. U oděvů s tuhými záhyby a pro dosažení formálnějšího vzhledu doporučujeme navíc použít žehličku.

BG За джобове на ризи местете главата на устройството за пара нагоре по тъканта.

Уредът може да се използва за създаване на естествен вид и за бързи корекции. За дрехи с упорити гънки и за по-официален вид се препоръчва допълнително да се използва ютия.

HR Prilikom primjene pare na džepovima košulje glavu aparata za paru pomičite prema gore uz tkaninu.

Aparat se može koristiti za kreiranje prirodnog izgleda i brzo dotjerivanje. Za odjevne predmete s tvrdokornim naborima i za službeniji izgled, preporučuje se uporaba i glačala.

ET Särgitaskute aurutamiseks liigutage aurutiotsakut mööda kangast ülespoole.

Seadet on võimalik kasutada riinetele kena välimuse andmiseks ja nende kiireks värskendamiseks. Kui rõivastel on tugevad kortsud või kui neile on vaja anda rõhjalik viimistlus, on soovitatav lisaks kasutada ka triikrauda.

- LV** Kreklu kabatām virziet tvaicētāja galviņu uz augšu pret audumu.
Ierīci var izmantot, lai piešķirtu apģērbam dabisku izskatu un ātri to atsvaidzinātu. Audumiem ar stingrām krokām, kā arī elegantākam efektam ieteicams papildus izmantot gludekli.
- HU** Az ingek zsebeinél mozgassa felfelé a gőzölőfejet a szövet mentén.
A gőzölő természetes hatás elérésére és gyors korrekciókra szolgál. Erősen gyűrött ruhákhoz, és ha különösen elegáns megjelenést szeretne, a gőzölést követően vasalót is használjon.
- RO** Pentru buzunarele cămășii, deplasează aparatul de călcat în sus pe material.
Aparatul poate fi utilizat pentru crearea unui aspect natural și pentru rețușuri rapide. Pentru articolele ce au cute persistente și pentru un aspect mai formal, se recomandă utilizarea unui fier de călcat suplimentar.
- SR** Za džepove košulja pomerajte glavu aparata za paru nagore uz tkaninu.
Ovaj aparat može da se koristi za kreiranje prirodnog izgleda i za brzo doterivanje. Za odevne predmete sa velikim naborima i za formalniji izgled, preporučuje se da upotrebite i peglu.
- SK** Pri napařovaní vreciek košiel' pohybujte napařovacomu hlavicom po látke smerom nahor.
Zariadenie môžete použiť na dosiahnutie prirodzeného vzhľadu a tiež pre rýchle úpravy. Ak napařujete veľmi pokrčené oblečenie alebo chcete dosiahnuť dokonalý vzhľad, odporúčame použiť aj žehličku.
- SL** Pri likanju žepov srjaj glavo parne enote premikajte navzgor proti tkanini.
Z aparatom lahko ustvarjate naraven videz oblačil in jih hitro zgladite. Če so oblačila močno nagubana in če želite izgledati uglajeno, vam priporočamo, da uporabite tudi likalnik.
- LT** Lygindami marškinių kišenes, garintuvo antgaliu braukite audiniu aukštyn.
Prietaisu apdoroti drabužiai atrodys natūraliai, be to, juo galima išlyginti greitai. Jei reikia išlyginti didesnes drabužių raukšles ir sukurti oficialesnį įvaizdį, rekomenduojame papildomai pasinaudoti lygintuvu.
- UK** Щоб обробити парою кишені сорочки, ведіть головою відпарювача догори по тканині.
За допомогою цього пристрою можна швидко надати одягу природного та свіжого вигляду. Для розпрасування дуже зімятого одягу, а також для надання одягу більш офіційного вигляду, рекомендується використовувати ще й праску.
- KK** Жейде калтасы үшін матаға қарсы жоғары жылжытыңыз.
Құрылғыны табиғи көріністі және жылдам түзеулер үшін пайдалануға болады. Қатты бүктелулері бар киім және ресмилеу көрінісі үшін бұған қоса үтікті пайдалану ұсынылады.

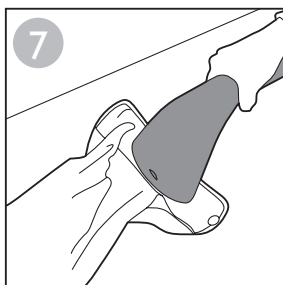
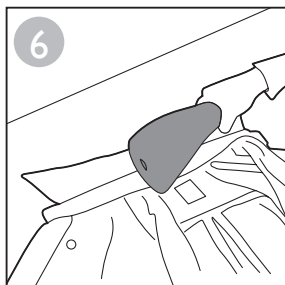

- EN** Shirt collar and cuffs may be placed on horizontal support for steaming to better remove creases.
- RU** Воротнички рубашек и манжеты можно отпаривать на горизонтальной поверхности для более эффективного разглаживания складок.
- TR** Buharlama işlemi sırasında kırılgırlıkları daha etkili bir şekilde açmak üzere gömlek yakası ve manşetler yatay destek yüzeylerine yerleştirilebilir.
- PL** Podczas prasowania parowego kołnierzy i mankiety koszuli można ułożyć na poziomej powierzchni w celu skuteczniejszego usunięcia zagnieceń.
- EL** Μπορείτε να τοποθετήσετε τον γιακά και τις μανσέτες του πουκαμίσου οριζόντια για να αφαιρέσετε καλύτερα τις ζήρες.
- CS** Límeč košile a manžety můžete umístit na horizontální stojan pro napařování, usnadníte tak odstranění záhybů.
- BG** Яките и маншетите на ризите могат да се поставят на хоризонтална опора за обработка с пара за по-добро премахване на гънки.
- HR** Ovratnik košulje i košulje s manžetama mogu se staviti na vodoravnu potporu kako bi se nabori učinkovitije uklonili parom.
- ET** Särgikrae ja mansetid võib aurutamise ajal panna horisontaalse tugipinnale - nii on kortse kergem eemaldada.
- LV** Krekla apkaklīti un aproces iespējams novietot uz horizontāla atbalsta, lai tvaicējot labāk likvidētu krokas.
- HU** A gyűrődések tökéletesebb eltávolításához az ingnyakát és mandzsettákat vízszintesen alá kell támasztani.
- RO** Gulerul și manșetele cămășii trebuie așezate pe un suport orizontal pentru a fi călcate cu abur pentru o mai bună îndepărtare a cutelor.
- SR** Kragnu i manžetne košulje možete da postavite na horizontalnu površinu tokom primene pare radi boljeg uklanjanja nabora.
- SK** Ak chcete lepšie napařit golier košele a manžety, môžete ich pri napařovaní umiestniť na vodorovný povrch.
- SL** Ovratnik in srajce in manšete lahko položite na vodoravno površino, da s paro gube zgladite učinkoviteje.
- LT** Jei garindami norite geriau pašalinti raukšles, marškinių apykaklę ir rankogalius, rekomenduojame dėti ant horizontalalaus paviršiaus.
- UK** Під час обробки парою коміри та манжети сорочок можна класти на горизонтальну підставку для кращого розпрасовування.
- KK** Бүктелулерді жақсырақ кетіру үшін бумен үтіктеу үшін қысқа жағаны және манжеталарды қолденең тірекке қоюға болады.

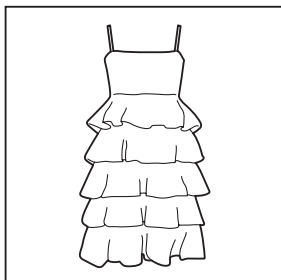

- EN** Keep the steamer head a slight distance away from dresses with frills, ruffles, ruching or sequins. Use only the steam to loosen the fabric. You can also steam from the inside.
- RU** Отпаривая платье с воланами, рюшами, плиссе, пайетками, держите сопло отпаривателя на небольшом расстоянии от ткани. Разглаживайте ткань только с помощью пара. Можно также отпаривать ткань с изнаночной стороны.
- TR** Fırırlı, dantelli, büzgülü ve payetli elbiselere buharlama yaparken buhar üretici başlığı ve elbiseler arasında belli bir mesafe bırakın. Kumaşı açmak için yalnızca buhar kullanın. Buharlama işlemini kumaşın iç kısmından da gerçekleştirebilirsiniz.
- PL** Trzymaj dyszę parową w niewielkiej odległości od sukienek z falbanami, marszczeniami, przymarszczeniami lub cekinami. W ich przypadku para służy wyłącznie do rozluźnienia tkaniny. Można także użyć dyszy parowej od wewnątrz.
- EL** Κρατήστε την κεφαλή του ατμοσιδερωτή σε μικρή απόσταση από φορέματα με βολάν, πτυχώσεις, πιέτες ή πουίλιες. Χρησιμοποιήστε μόνο τον ατμό για να χαλαρώσετε τις ίνες του υφάσματος. Μπορείτε επίσης να σιδερώσετε με ατμό από την εσωτερική πλευρά του ρούχου.
- CS** U šatů s volánky, kanýry, výšivkami a filtry udržujte hlavu napařovače v nepatrné vzdálenosti od oděvu. Páru použijte pouze
- na změkčení látky. Oděvy můžete také napařovat z rubu.
- BG** Дръжте главата на устройството за пара на малко разстояние от рокли с набори, волани, плисета и пайети. Използвайте само парата, за да отпуснете тъканта. Можете също да обработвате с пара от вътрешната страна.
- HR** Držite glavu aparata za paru na maloj udaljenosti od haljina s volanima i naborima te haljina s ukrasima ili plisiranih haljina. Paru koristite samo za opuštanje tkanine. Paru na odjevni predmet možete primjenjivati i iznutra.
- ET** Hoidke aurutsakut kangast pisut eemal, kui aurutate kleite, millel on volangid, krooked, rüüsid või tsekiinid. Kasutage kanga sirgendamiseks üksnes auru. Rõivaid saab aurutada ka seestpoolt.
- LV** Turiet tvaicētāja galviņu nelielā attālumā no kleitām ar pušķojumiem, volāniem, adjūmjiem vai vizūļiem. Auduma mīkstināšanai izmantojiet tikai tvaiku. Varat arī tvaicēt audumu no iekšpusēs.
- HU** Ha fodros, zsabós vagy flitteres ruhát vasal, a gőzölőfejet egy kissé távolabb tartsa a ruhától. Csak a szövet puhítására használja. Belülről is meggőzölheti.
- RO** Menține capul aparatului de călcat la o ușoară distanță de rochii cu zorzoane, pliuri, volănașe sau paiete. Folosește numai aburul pentru a înlătina materialul. De asemenea, poți călca din interior.

SR Glavu aparata za paru držite malo udaljeno od haljina sa karnerima, faltama, cigovanjem ili šljokicama. Paru koristite isključivo za opuštanje tkanine. Paru takođe možete da primenjujete sa unutrašnje strane.

SK Hlavicu naparovacího zariadenia držte v malej vzdialenosti od šiat s volánmi, rojtičkami, čípkami alebo flitrami. Na uvoľnenie tkaniny používajte len paru. Naparovať môžete aj z vnútornej strany.

SL Pri likanju oblek z naborki, čípkami ali našitki glavo parne enote držite rahlo oddaljeno od tkanine. Paro uporabljajte samo za rahljanje tkanine. S paro lahko likate tudi z notranje strani.

LT Laikykite garintuvo antgalį truputį didesniu atstumu nuo suknelių, kurias puošia klostės, raukinukai, apsiuvai arba blizgučiai. Audinį lyginkite tik garais. Garais galima lyginti ir iš vidinės pusės.

UK Тримайте головку відпарювача на невеликій відстані від суконь із жабо, складками, рюшами чи блискітками. Для обробки тканини використовуйте лише пару. Обробляти парою можна також із внутрішньої сторони.

KK Бу үтігінің басын бүрмелері немесе жылтырақтары бар көйлектерден азгантай қашықтықта ұстаңыз. Матаны босату үшін тек буды пайдаланыңыз. Сондай-ақ, ішкі жағынан бумен үтіктеуге болады.

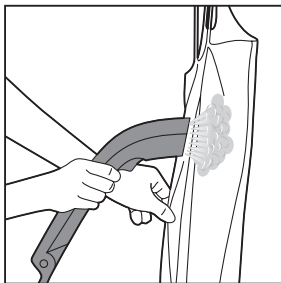
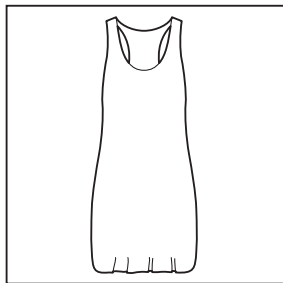

EN For dresses with large flat surfaces, press the steamer head against the fabric and gently move it along the fabric for best result.

RU Для достижения наилучших результатов при отпаривании платьев с ровными участками прижимайте сопло отпаривателя к ткани и аккуратно перемещайте вдоль ткани.

TR Geniş ve düz yüzeyli elbiselere buharlama yaparken buhar üretici başlığını kumaşa bastırın ve en iyi sonucu almak için kumaş üzerinde nazikçe gezdirin.

PL W przypadku sukienek z dużymi gładkimi powierzchniami dociskaj dyszę parową i delikatnie przesuwaj ją wzdłuż tkaniny w celu uzyskania najlepszych rezultatów.

EL Για καλύτερα αποτελέσματα σε φορέματα με μεγάλες επίπεδες επιφάνειες, πιέστε την κεφαλή του ατμοσιδερωτή στο ύφασμα και μετακινήστε την απαλά κατά μήκος του υφάσματος.

CS U šatů s velkými plochými plochami dosáhnete nejlepších výsledků opřením hlavy parařovače proti látce a jemnými pohyby podél látky.

BG За рокли с големи равни повърхности, притиснете главата на устройството за пара към тъканта и внимателно я движете по плата за най-добър резултат.

HR Ako haljine imaju velike ravne površine, pritisnite glavu aparata za paru uz te dijelove tkanine i nježno je pomičite uz tkaninu kako biste postigli najbolje rezultate.

- ET** Kleitide puhul, millel on suured tasased pinnad, vajutage auruotsak vastu kangast ja liigutage seda parima tulemuse saavutamiseks õrnalt mööda kangast.
- LV** Kleitām ar plašām plakanām virsmām piespiediet tvaicētāja galviņu pret audumu un saudzīgi virziet to gar audumu, lai iegūtu vislabāko rezultātu.
- HU** Nagy sima felületekkel rendelkező ruhák esetében nyomja a gőzölőfejet a szövetre, majd óvatosan húzza végig a ruhán.
- RO** Pentru rochiile cu suprafețe mari, apăsați capul aparatului de călcat cu abur pe material și deplasează-l ușor de-a lungul materialului pentru cele mai bune rezultate.
- SR** Za haljine sa velikim ravnim površinama, pristonite glavu aparata za paru uz tkaninu i nežno je pomerajte preko tkanine za najbolji rezultat.

- SK** Ak chcete dosiahnuť najlepšie výsledky pri naparovaní dlhých hladkých šiat, pritlačte naparovací hlavici na tkaninu a jemne ňou pohybuje po látke.
- SL** Glavo pame enote na večjih in ravnih površinah oblek pritisnite na tkanino in nežno premikajte po tkanini, da zagotovite boljše rezultate.
- LT** Jei lyginate didelį vientisą suknelės plotą, spauskite garintuvo antgalį prie audinio ir švelniai slinkite audiniu, kad gautumėte geriausius rezultatus.
- UK** Щоб обробити паровою сукні з великими рівними поверхнями, притисніть головку відпарювача до тканини та легенько ведіть нею по тканині для отримання найкращого результату.
- KK** Үлкен тегіс беттері бар кейлектер үшін бу үтігі басын матаға басып, жақсы нәтиже алу үшін жайлап матаның үстімен жылжытыңыз.

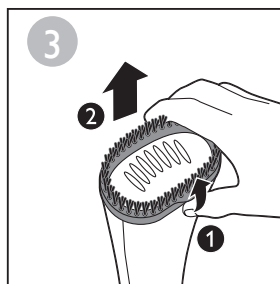
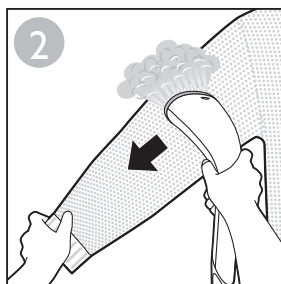
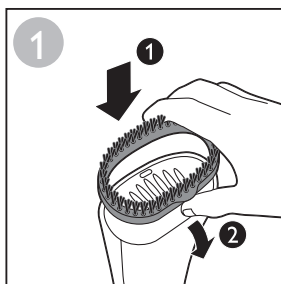

- EN** The brush attachment improves steam penetration into thick and heavy fabrics for faster results. This is meant to be used with steam. Hold the steam trigger and brush slowly with the bristles touching the garment.
- Note:** Always unplug the steamer before you attach or detach the brush attachment. Be careful, the steamer head may still be hot.

- RU** Насадка-щетка улучшает проникновение пара в плотные, тяжелые ткани и облегчает разглаживание складок. Используется с паром. Удерживая кнопку подачи пара, медленно проводите щетинками по ткани.
- Примечание.** Перед тем как установить или снять насадку-щетку, всегда отключайте отпариватель от сети. Будьте осторожны: сопло отпаривателя может быть горячим.

- TR** Fırça aparatı, buharın kalın ve ağır kumaşlara daha iyi işlemini sağlayarak daha hızlı sonuç almanızı sağlar. Aparatın buharla birlikte kullanılması gerekir. Buhar tetiğini tutun ve fırça kılın kumaşa temas edecek şekilde kumaşı yavaşça fırçalayın.
Not: Fırça aparatını takip çıkarmadan önce buhar üreticinin fişini mutlaka çekin. Dikkatli olun; buhar üretici başlığı hala sıcak olabilir.
- PL** Nasadka ze szczotką poprawia wnikanie pary w grube i ciężkie tkaniny, umożliwiając uzyskanie szybszych rezultatów. Nasadka jest przeznaczona do stosowania z parą. Przytrzymaj przycisk włączania pary i powoli przesuвай włosiem szczotki po odzieży.
Uwaga: zawsze odłączaj steamer od zasilania przed założeniem lub zdjęciem nasadki ze szczotką. Zachowaj ostrożność — dysza parowa może nadal być gorąca.
- EL** Το εξάρτημα βούρτσας βελτιώνει τη διείσδυση του ατμού σε χοντρά και βαριά υφάσματα, ώστε να έχετε καλύτερα αποτελέσματα. Πρέπει να χρησιμοποιείται σε συνδυασμό με ατμό. Κρατήστε τη σκανδάλη ατμού και βουρτσώστε απαλά, με τις τρίχες της βούρτσας να ακουμπούν στο ύφασμα.
Σημείωση: Να αποσυνδέετε πάντα τον ατμοσιδερωτή από την πρίζα πριν τοποθετήσετε ή αφαιρέσετε το εξάρτημα βούρτσας. Να προσέχετε ιδιαίτερα, καθώς η κεφαλή του ατμοσιδερωτή ενδέχεται να είναι ακόμα ζεστή.
- CS** Kartáčový nástavec zlepšuje pronikání páry do silných a těžkých materiálů a zaručuje tak rychlejší napařování. Toto se týká pouze napařování. Stiskněte pomalu spoušť páry a kartáč se štetinkami nechte dotýkat se oděvu.
Poznámka: Před nasazením nebo sejmutím kartáčového nástavce vždy odpojte napařovač z napájení. Dávejte pozor, protože hlava napařovače může být stále horká.
- BG** Приставката с четка подобрява проникването на парата в дебели и тежки тъкани за по-бързи резултати. Тя е предназначена за използване с пара. Дръжте спусъка за пара и четкайте бавно, докосвайки дрехата с косъмчетата.
Забележка: Винаги изключвайте устройството за пара от контакта, преди да поставяте или сваляте приставката с четка. Внимавайте, тъй като главата на устройството за пара може да е още гореща.
- HR** Nastavak s četkom poboljšava prodiranje pare u debele i teške tkanine te osigurava brže rezultate. Treba se koristiti s parom. Držite gumb za paru i polako četkom prelazite tkaninom tako da vlakna četke dodiruju odjevni predmet.
Napomena: prije postavljanja ili odvajanja nastavka s četkom obavezno iskopčajte aparat za paru. Budite oprezni jer glava aparata za paru još uvijek može biti vruća.
- ET** Harjaotsak kiirendab auru tungimist tihedasse ja raskesse kangasse, et kiiremini sirget tulemust saavutada. Harjaotsak on mõeldud kasutamiseks aurguga. Hoidke aurunuppu all ja tõmmake harjastega õrnalt üle kanga.
Märkus: tõmmake auruti alati vooluvõrgust välja enne kui harjaotsaku seadme külge panete või selle küljest ära võtate. Olge ettevaatlik, aurutsak võib veel kuum olla.
- LV** Sukas uzgalis uzlabo tvaiku iekļuvi biezos un smagos audumos ātrākiem rezultātiem. Tas ir paredzēts izmantošanai ar tvaiku. Turiet tvaika slēdzi piespiestu un lēni virziet ar birsti, lai sari pieskaras audumam.
Piezīme. Vienmēr atvienojiet tvaicētāju no strāvas, pirms pievienot vai noņemt birstes uzgali. Uzmanieties, tvaicētāja galviņa joprojām var būt karsta.

- HU** A gyorsabb eredmények érdekében a kefefej elősegíti, hogy a gőz mélyebben behatoljon a vastagabb és nehezebb szövetekbe. A kefefejet gőzzel kell használni. Tartsa nyomva a gőzvezérlő gombot, és lassan húzza végig a kefét úgy, hogy a sörték érintsék a ruhát.
- Megjegyzés:** A kefefej felhelyezését vagy levételét megelőzően minden esetben szüntesse meg a gőzölő tápellátását. Legyen óvatos, mert a gőzölőfej még forró lehet.
- RO** Accesoriiul cu perie îmbunătățește pătrunderea aburului în materialele dense și groase pentru rezultate mai rapide. Acesta trebuie folosit cu abur. Ține declanșatorul de abur și peria cu perii atingând articolul.
- Notă:** Scoate întotdeauna aparatul de călcat cu abur din priză înainte de a atășa sau detașa accesoriiul cu perie. Atenție, capul aparatului de călcat cu abur poate fi încă fierbinte.
- SR** Dodatak u obliku četke poboljšava prodiranje pare u debele i teške tkanine radi bržeg postizanja rezultata. Predviđen je za korišćenje sa parom. Držite pritisnuto dugme za paru i polako pomerajte četku dok vlakna dodiruju odevni predmet.
- Napomena:** Uvek isključite aparat za paru iz električne mreže pre postavljanja ili skidanja dodatka u obliku četke. Budite pažljivi jer glava aparata za paru može i dalje da bude vruća.
- SK** Kefkový nástavec umožňuje pare rýchlejšie preniknúť aj do hrubých a ťažkých materiálov. Je určený na použitie s parou. Držte aktivátor pary stlačený a štetinkami pomaly prechádzajte po oblečení.
- Poznámka:** napařovací zariadenie vždy pred pripojením alebo odpojením kefkového nástavca odpojte od siete. Postupujte opatrne, napařovací hlavica môže byť stále horúca.
- SL** Nastavek za ščetkanje izboljša prodor pare v debele in goste tkanine za hitrejšje rezultate. Uporabljati se mora s paro. Držite sprožilnik pare in počasi ščetkajte tako, da se ščetine dotikajo oblačila.
- Opomba:** preden pritrdite ali odstranite nastavek za ščetkanje, parno enoto izključite iz električnega omrežja. Pazite, glava parne enote je lahko že vedno vroča.
- LT** Šepetėlis palengvina garų įsiskverbimą į storus ir tankius audinius, kad greičiau pasiektumėte rezultatus. Jis skirtas naudoti garinant. Laikykite nuspaustą garų jungiklį ir lėtai braukite drabužiu šereliais liesdami jo paviršių.
- Pastaba.** Prieš uždėdami arba nuimdami šepetėlį, visada išjunkite garintuvą. Būkite atsargūs, garintuvo antgalis dar gali būti karštas.
- UK** Щітка-насадка покращує проникнення пари в грубі та цупкі тканини для швидшого отримання результатів. Її розраховано на використання із парою. Утримуйте натисненою кнопку відпарювання і ведіть щіткою повільно, торкаючись одягу щетиною.
- Примітка.** Перед під'єднанням чи від'єднанням щітки-насадки завжди виймайте штекер відпарювача з розетки. Будьте обережні, оскільки головка відпарювача може бути ще гарячою.
- KK** Щетка саптамасы тезірек нәтижелер алу үшін будың қалың және ауыр маталарға енуін жақсартады. Ол бумен бірге пайдалануға арналған. Бу қосқышын ұстаңыз және қылдарды киімге тигізіп баяу щеткаңыз.
- Ескертпе:** щетка саптамасын бекіту немесе ажырату алдында әрқашан бу үтігін розеткадан суырыңыз. Абайлаңыз, бу үтігінің басы әлі ыстық болуы мүмкін.

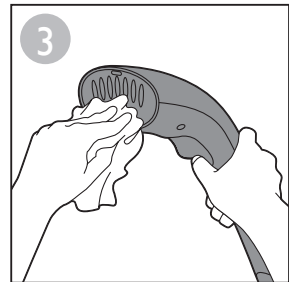
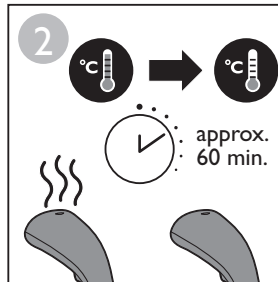
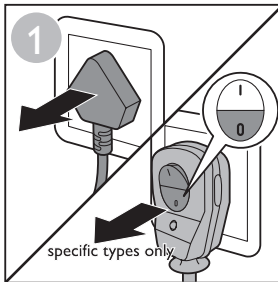

EN Clean the appliance and wipe any deposits off the steamer head with a damp cloth and a non-abrasive liquid cleaning agent.

Note: Never use scouring pads, abrasive cleaning agents or aggressive liquids such as alcohol, petrol or acetone to clean the appliance.

RU Очищайте прибор и удаляйте загрязнения с сопла влажной тканью с небольшим количеством мягкого жидкого моющего средства.

Примечание. Запрещается использовать для очистки прибора губки с абразивным покрытием, абразивные чистящие средства или агрессивные жидкости, такие как спирт, бензин или ацетон.

TR Cihazı temizleyin ve buhar üretici başlığı üzerindeki kalıntıları nemli bir bez ve aşındırıcı olmayan sıvı bir temizlik maddesi ile silin.

Not: Cihazı temizlemek için ovalama bezleri, aşındırıcı temizlik malzemeleri ya da alkol, benzin veya aseton gibi zarar verebilecek sıvılar kullanmayın.

PL Wyczyść urządzenie i zetrzyj wszelkie osady z dyszy parowej, korzystając z wilgotnej szmatki i środka czyszczącego w płynie niezawierającego środków ściernych.

Uwaga: do czyszczenia urządzenia nigdy nie używaj czyścików, środków ściernych ani żrących płynów, takich jak alkohol, benzyna lub aceton.

EL Καθαρίστε τη συσκευή και σκουπίστε τυχόν υπολείμματα από την κεφαλή του ατμοθεραπευτή με ένα υγρό πανί και ένα μη διαβρωτικό υγρό καθαρισμού.

Σημείωση: Μην καθαρίζετε ποτέ τη συσκευή με σφουγγαράκια, διαβρωτικά καθαριστικά ή υγρά με μεγάλη οξύτητα, όπως οινόπνευμα, πετρέλαιο ή ασετόν.

CS Přístroj vyčistěte a všechny usazeniny z hlavy napařovače utřete pomocí navlhčeného hadříku s trochou neabrazivního tekutého čistícího prostředku.

Poznámka: K čištění přístroje nikdy nepoužívejte drátěnky, abrazivní čistící prostředky ani agresivní tekuté přípravky, jako je například líh, benzín nebo aceton.

BG Почистете уреда и избършете всички натрупвания от главата на устройството за пара с мокра кърпа и неабразивен течен почистващ препарат.

Забележка: Никога не използвайте за почистване на уреда фибро гъби, абразивни почистващи препарати или агресивни течности като спирт, бензин или ацетон.

- HR** Očistite aparat i obrišite ostatke prljavštine s glave aparata za paru vlažnom krpom i neabrazivnim tekućim sredstvom za čišćenje.
Napomena: za čišćenje aparata nikada nemojte koristiti spužvice za ribanje, abrazivna sredstva za čišćenje ili agresivne tekućine poput alkohola, benzina ili acetona.
- ET** Puhastage auruti ja pühkige sellelt mustus niiske lapi ja mitteabrsiivse vedela puhastusvahendiga.
Märkus: Ärge kunagi kasutage seadme puhastamiseks küürimiskäsna, abrsiivseid puhastusvahendeid ega ka agressiivseid vedelikke nagu alkoholi, bensini või atsetooni.
- LV** Notīriet ierīci un noslaukiet nosēdumus no tvaicētāja galviņas ar mitru drānu un neabrazīvu tīrīšanas līdzekli.
Piezīme. Ierīces tīrīšanai nekad nelietojiet nekādus beržamos vīškus, abrazīvus tīrīšanas līdzekļus vai agresīvus šķidrumus, piemēram, spirtu, benzīnu vai acetonu.
- HU** A készülék tisztítását és a gözölőfejen felhalmozódott lerakódások eltávolítását nedves ruhával és enyhe tisztítófolyadékkal végezze.
Megjegyzés: A készülék tisztításához ne használjon dörzsszivacsot, súrolószert vagy maró hatású tisztítószert (pl. alkoholt, benzint vagy acetont).
- RO** Curăța aparatul și șterge orice depuneri de pe aparatul de călcat cu abur cu o cârpă moale și un agent de curățare lichid neabraziv.
Notă: Nu folosi niciodată bureți de sămă, agenți de curățare abrazivi sau lichide agresive, cum ar fi alcoolul, benzina sau acetona pentru a curăța aparatul.
- SR** Očistite aparat i obrišite naslage sa glave aparata za paru vlažnom krpom i neabrazivnim tečnim sredstvom za čišćenje.
Napomena: Za čišćenje aparata nikada nemojte da koristite jastučice za ribanje, abrazivna sredstva za čišćenje niti agresivne tečnosti kao što su alkohol, benzin ili aceton.
- SK** Zariadenie očistite a všetky usadeniny na napařovacej hlavici utrite vlhkou handrou a jemným tekutým čistiacim prostriedkom.
Poznámka: Na čistenie zariadenia nikdy nepoužívajte drsný materiál, drsné čistiace prostriedky ani agresívne kvapaliny ako alkohol, benzín alebo aceton.
- SL** Očistite aparat in usedline na glavi parne enote obrišite z vlažno krpo in blagim tekočim čistilom.
Opomba: aparata ne čistite s čistilnimi gobicami, jedkimi čistili ali agresivnimi tekočinami, kot so alkohol, bencin ali aceton.
- LT** Prietaisą ir garintuvo antgalio nuosėdas valykite drėgnu audiniu ir paviršiaus nebraižančiu skystu valikliu.
Pastaba. Prietaisui valyti niekada nenaudokite šiurkščių kempinių, šveičiančių valymo medžiagų arba šveičiančių skysčių, pvz., alkoholio, benzino arba acetono.
- UK** Чистить пристрій та відкладення на головці відпарювача вологою ганчіркою і неабразивним рідким засобом для чищення.
Примітка. У жодному разі не використовуйте для чищення пристрою жорстких губок, абразивних засобів чи агресивних рідин для чищення, таких як спирт, бензин чи ацетон.
- KK** Құралды тазалап, бу үтігінің басын дымқыл шүберекпен және қырмайтын (сұйық) тазалау құралымен сүртіп алыңыз.
Ескертпе: құралды тазалау үшін қыратын жастықшаларды, қырғыш тазалау құралдарын, спирт, жанармай немесе ацетон сияқты өткір сұйықтықтарды ешқашан қолданбаңыз.



- | | | | |
|-----------|---|-----------|--|
| EN | Always empty the water tank after use. | LV | vienmēr iztukšojiet ūdens tvertni pēc lietošanas. |
| RU | Выливайте воду из резервуара после каждого использования. | HU | Minden használat után ürítse ki a víztartályt. |
| TR | Her kullanımdan sonra su haznesini boşaltın. | RO | Golește întotdeauna rezervorul de apă după utilizare. |
| PL | Zawsze opróżniaj zbiorniczek wody po użyciu. | SR | Nakon upotrebe obavezno ispraznite rezervoar za vodu. |
| EL | Να αδειάζετε το δοχείο νερού μετά από κάθε χρήση. | SK | Po použití vždy vyprázdňte zásobník na vodu. |
| CS | Po použití vždy vyprázdňte zásobník na vodu. | SL | Po uporabi vedno izpraznite zbiralnik za vodu. |
| BG | Винаги изпразвайте резервоара след употреба. | LT | Panaudoję visada ištuštinkite vandens bakelį. |
| HR | Nakon uporabe obavezno ispraznite spremnik za vodu. | UK | Завжди спорожняйте резервуар для води після використання. |
| ET | Pärast igat kasutamist tühjendage alati veepaak. | KK | Әр қолданған сайын, әрдайым су ыдысындағы суды төгіп отырыңыз. |

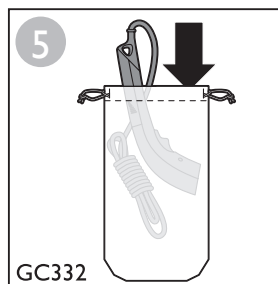
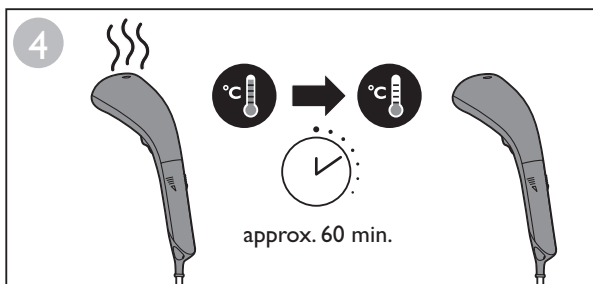
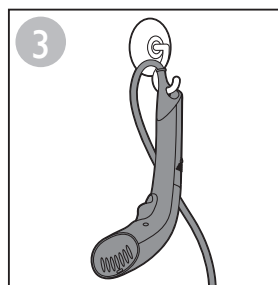
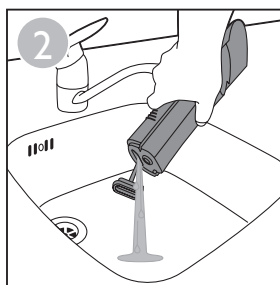
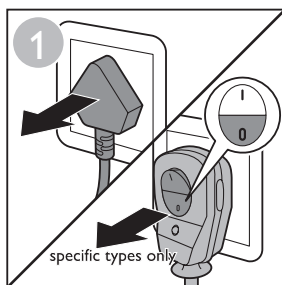



Problem	Possible cause	Solution
EN The steamer does not produce any steam.	The steamer has not heated up sufficiently.	Let the steamer heat up for approx. 45 seconds before using it.
	You have not pressed the steam trigger fully.	Press the steam trigger fully.
	The water level in the water tank is too low.	Unplug the steamer and refill the water tank.
	The water tank is not in place.	Insert the water tank properly.
Water droplets drip from the steamer head.	The water tank is not in place.	Insert the water tank properly.
	The steamer has not heated up sufficiently.	Let the steamer heat up for approx. 45 seconds before using it.
The steamer produces a pumping sound/the handle vibrates.	Water is pumped to the steamer head to be converted into steam.	This is normal.
The steamer does not heat up.	There is a connection problem.	Check if the mains plug is inserted properly in the wall socket and if the wall socket is working properly.

Проблема	Возможная причина	Решение
RU Отпариватель не вырабатывает пар.	Отпариватель не нагрелся до необходимой температуры.	Дайте прибору нагреться в течение примерно 45 секунд перед использованием.
	Кнопка подачи пара нажата не полностью.	Полностью нажмите кнопку подачи пара.
	В резервуаре слишком мало воды.	Отключите отпариватель от сети и наполните резервуар для воды.
Из сопла отпаривателя поступает вода.	Резервуар для воды установлен неправильно.	Установите резервуар для воды соответствующим образом.
	Отпариватель не нагрелся до необходимой температуры.	Дайте прибору нагреться в течение примерно 45 секунд перед использованием.
В отпаривателе слышен звук работающего насоса/вибрирует ручка.	С помощью насоса вода поступает в сопло отпаривателя для дальнейшего преобразования в пар.	Это нормально.
Отпариватель не нагревается.	Проблема заключается в подключении.	Убедитесь, что сетевая вилка подключена к розетке электросети должным образом, а розетка исправна.

Изображение изделия на схематических рисунках и/или картинках на изделии, его упаковке и в руководстве пользователя является обобщенным и может отличаться от приобретенного вами изделия.

Вертикальный отпариватель для одежды

Изготовитель: "Филипс Консьюмер Лайфстайл Б.В.", Туссендиепен 4, 9206 АД, Драхтен, Нидерланды

Импортер на территорию России и Таможенного Союза: ООО "Филипс", Российская Федерация, 123022 г. Москва, ул. Сергея Макеева, д.13, тел. +7 495 961-1111.

GS330: 220-240V, 50-60Hz, 840-1000W, GS332: 220-240V, 50-60Hz, 1000-1200W.

Для бытовых нужд

Sorun	Nedeni	Çözüm
TR Buhar üretici buhar üretmiyor.	Buhar üretici yeterince ısınmamıştır.	Kullanmadan önce buhar üreticinin yaklaşık 45 saniye boyunca ısınmasını bekleyin.
	Buhar tetiğine düzgün şekilde basmamış olabilirsiniz. Su haznesindeki su seviyesi çok düşük.	Buhar tetiğine düzgün şekilde basın. Buhar üreticinin fişini prizden çekin ve su haznesini yeniden doldurun.
	Su haznesi yerine oturmamış olabilir.	Su haznesini düzgün bir şekilde takın.
Buhar üretici başlığından su damlacıkları akıyor.	Su haznesi yerine oturmamış olabilir.	Su haznesini düzgün bir şekilde takın.
Buhar üretici bir pompalama sesi çıkarır ve sapı titrer.	Su, buhara dönüştürülmek üzere buhar üretici başlığına pompalanır.	Bu durum normaldir.
Buhar üretici ısınmıyor.	Bağlantı sorunu var.	Fişin prize düzgün bir şekilde takılıp takılmadığını ve priz in düzgün çalışıp çalışmadığını kontrol edin.

Problem	Prawdopodobna przyczyna	Rozwiązanie
PL Steamer w ogóle nie wytwarza pary.	Steamer nie nagrzał się dostatecznie.	Przed użyciem poczekaj około 45 sekund, aż steamer nagrzej się.
	Nie naciśnięto całkowicie przycisku włączania pary. Poziom wody w zbiorniczku jest zbyt niski.	Naciśnij do oporu przycisk włączania pary. Wymij wtyczkę steamera z gniazdka elektrycznego i napełnij zbiorniczek wody.
	Zbiorniczek wody nie jest ustawiony na swoim miejscu.	Włóż zbiorniczek wody w prawidłowy sposób.
Woda kapie z dyszy parowej.	Zbiorniczek wody nie jest ustawiony na swoim miejscu. Steamer nie nagrzał się dostatecznie.	Włóż zbiorniczek wody w prawidłowy sposób. Przed użyciem poczekaj około 45 sekund, aż steamer nagrzej się.
Ze steamera dobiega odgłos pompowania/uchwyt wibruje.	Woda jest pompowana do dyszy parowej w celu przekształcenia jej w parę.	Jest to zjawisko normalne.
Steamer nie nagrzewa się.	Problem dotyczy połączenia.	Sprawdź, czy wtyczka jest prawidłowo włożona do gniazdka elektrycznego i czy gniazdko elektryczne działa poprawnie.

Πρόβλημα	Πιθανή αιτία	Λύση
EL Ο ατμοσιδερωτής δεν παράγει καθόλου ατμό.	Ο ατμοσιδερωτής δεν έχει ζεσταθεί επαρκώς.	Αφήστε τον ατμοσιδερωτή να ζεσταθεί για περί. 45 δευτερόλεπτα πριν τον χρησιμοποιήσετε.
	Δεν πιέσατε τη σκανδάλη ατμού μέχρι το τέρμα. Η στάθμη του νερού στη δεξαμενή είναι πολύ χαμηλή. Η δεξαμενή νερού δεν είναι στη θέση της.	Πιέστε καλά τη σκανδάλη ατμού. Αποσυνδέστε τον ατμοσιδερωτή από την πρίζα και ξαναγεμίστε το δοχείο νερού. Τοποθετήστε σωστά τη δεξαμενή νερού.
	Από τον ατμοσιδερωτή βγαίνουν σταγόνες νερού.	Η δεξαμενή νερού δεν είναι στη θέση της.
Ο ατμοσιδερωτής παράγει έναν ήχο άντλησης/ή λαβή δονείται.	Ο ατμοσιδερωτής δεν έχει ζεσταθεί επαρκώς.	Αφήστε τον ατμοσιδερωτή να ζεσταθεί για περί. 45 δευτερόλεπτα πριν τη χρήση.
Ο ατμοσιδερωτής δεν θερμαίνεται.	Αντλείται νερό στην κεφαλή του ατμοσιδερωτή, το οποίο θα μετατραπεί σε ατμό. Υπάρχει πρόβλημα στη σύνδεση.	Είναι φυσιολογικό. Ελέγξτε αν το βύσμα παροχής ρεύματος είναι σωστά τοποθετημένο στην πρίζα και αν αυτή λειτουργεί κανονικά.

Problém	Možná příčina	Řešení
CS Napařovač nevytváří žádnou páru.	Napařovač není dostatečně zahřátý.	Před použitím nechte napařovač zahřát přibližně na 45 sekund.
	Nestiskli jste spoušť páry úplně.	Zcela stiskněte spoušť páry.
	Hladina vody v nádržce je příliš nízká.	Odpojte napařovač ze zásuvky a doplňte nádržku na vodu.
	Nádržka na vodu není na svém místě.	Vložte nádržku na vodu správným způsobem.
Z hlavy parního čističe kapou kapky vody.	Nádržka na vodu není na svém místě.	Vložte nádržku na vodu správným způsobem.
	Napařovač není dostatečně zahřátý.	Před použitím nechte napařovač zahřát přibližně na 45 sekund.
Z napařovače je slyšet zvuk čerpadla / rukojeť se chvěje.	Čerpá se voda do hlavy parního čističe, aby se mohla proměnit v páru.	To je zcela normální.
Napařovač se nezahřeje.	Jde o problém s připojením.	Zkontrolujte, zda je zástrčka správně zapojená v zásuvce a zda zásuvka funguje.

Проблем	Възможна причина	Решение
BG Устройството за пара не подава пара.	Устройството не се е нагрело достатъчно.	Оставете устройството за пара да загрее за прил. 45 секунди, преди да го използвате.
	Не сте натиснали спуська за пара изцяло.	Натиснете спуська за пара изцяло.
	Нивото на водата в резервоара е твърде ниско.	Изключете устройството за пара от контакта и напълнете водния резервоар.
Водният резервоар не е на мястото си.	Водният резервоар не е на мястото си.	Поставете водния резервоар както трябва.
	Устройството не се е нагрело достатъчно.	Оставете устройството за пара да загрее за прил. 45 секунди, преди да го използвате.
От главата на устройството за пара се стичат водни капки.	Водният резервоар не е на мястото си.	Поставете водния резервоар както трябва.
Устройството за пара издава бълбукащ звук/ дръжката вибрира.	Водата се изпомпва към главата на устройството за пара, за да се преобразува в пара.	Това е нормално.
Устройството за пара не загрева.	Има проблем в свързването.	Проверете дали щепселът е включен правилно в контакта и дали контактът работи правилно.

Problem	Mogućí uzrok	Rješenje
HR Aparat za paru ne proizvodi paru.	Aparat za paru nije se dovoljno zagrijao.	Ostavite aparat za paru da se zagrijava približno 45 sekundi prije uporabe.
	Niste do kraja pritisnuli gumb za paru.	Pritisnite gumb za paru do kraja.
	U spremniku za vodu ima premalo vode.	Iskopčajte aparat za paru i napunite spremnik za vodu.
	Spremnik za vodu nije na odgovarajućem mjestu.	Ispravno umetnite spremnik za vodu.
Voda kapa iz aparata.	Spremnik za vodu nije na odgovarajućem mjestu.	Ispravno umetnite spremnik za vodu.
	Aparat za paru nije se dovoljno zagrijao.	Ostavite aparat za paru da se zagrijava približno 45 sekundi prije uporabe.
Aparat za paru proizvodi zvuk pumpanja / drška vibrira.	Voda se pumpa u aparat za paru kako bi se pretvorila u paru.	To je normalno.
Aparat za paru se ne zagrijava.	Problem je u priključivanju.	Provjerite je li utikač ispravno umetnut u zidnu utičnicu i radi li ispravno zidna utičnica.

Probleem	Võimalik põhjus	Lahendus
ET Aauruti ei tooda mingit auru.	Aauruti ei ole piisavalt kuumenenud.	Laske aaurutil kuumeneda ligikaudu 45 sekundit enne kui seda kasutate.
	Te pole aaurunuppu lõpuni vajutanud.	Vajutage aaurunupule.
	Veetase paagis on liiga madal.	Eemaldage aauruti vooluvõrgust ja täitke veepaak veega.
	Veepaak ei ole õigesti paigas.	Pange veepaak õigesti paika.
Auruotsakust tilgub vett.	Veepaak ei ole õigesti paigas.	Pange veepaak õigesti paika.
	Aauruti ei ole piisavalt kuumenenud.	Laske aaurutil kuumeneda ligikaudu 45 sekundit enne kui seda kasutate.
Aaurutist kostub pumpav hääli või käepide vibreerib.	Vesi pumbatakse auruotsakusse, et see auruks muuta.	See on normaalne.
Aauruti ei kuumene.	See on ühenduse viga.	Kontrollige, kas toitepistik on korralikult vooluvõrku ühendatud ja kas seinapistik töötab korralikult.

Problēma	Iespējams iemesls	Risinājums
LV Tvaicētājs neizdala tvaiku.	Tvaicētājs nav pietiekami uzsilis.	Ļaujiet tvaicētājam uzsilīt apt. 45 sekundes pirms izmantošanas.
	Jūs neesat pilnībā nospiedis tvaika slēdzi.	Pilnībā nospiediet tvaika padeves slēdzi.
	Ūdens līmenis tvertnē ir pārāk zems.	Atvienojiet tvaicētāju un uzpildiet ūdens tvertni.
	Ūdens tvertne neatrodas vietā.	Pareizi ievietojiet ūdens tvertni.
No tvaicētāja galviņas izplūst ūdens pilieni.	Ūdens tvertne neatrodas vietā.	Pareizi ievietojiet ūdens tvertni.
	Tvaicētājs nav pietiekami uzsilis.	Ļaujiet tvaicētājam uzsilīt apt. 45 sekundes pirms izmantošanas.
Tvaicētājs rada sūkņšanas skaņu/rokturis vibrē.	Uz tvaicētāja galviņu tiek sūkņšts ūdens, kas tiks pārvērstis tvaikā.	Tas ir normāli.
Tvaicētājs neuzsilst.	Ir savienojuma problēma.	Pārbaudiet, vai strāvas kontaktdakša ir pareizi ievietota sienas kontaktlīzdā un vai sienas kontaktlīzdā darbojas pareizi.

Problēma	Lehetséges ok	Megoldás
HU A gőzölő nem termel gőzt.	A készülék nem melegedett fel kellő mértékben.	Használat előtt kb. 45 másodpercig hagyja melegedni a gőzölőt.
	Nem nyomta le teljesen a gőzvezérlő gombot.	Nyomja meg a gőzvezérlő gombot.
	Túl alacsony a víztartály vízszintje.	Húzza ki a gőzölő hálózati csatlakozódugóját, és töltsé fel a víztartályt.
	A víztartály nincs a helyén.	A víztartályt megfelelően helyezze be.
Csőpögg a víz a gőzölőfejből.	A víztartály nincs a helyén.	A víztartályt megfelelően helyezze be.
	A készülék nem melegedett fel kellő mértékben.	Használat előtt kb. 45 másodpercig hagyja melegedni a gőzölőt.
Szivattyúzó hang hallatszik a gőzölőből/vibrál a markolat.	A készülék a gőzölőfejbe pumpálja a vizet, ami gőzzé alakul.	Ez normális jelenség.
A gőzölő nem melegszik fel.	Hibás a csatlakozás.	Ellenőrizze, hogy a tápkábel csatlakozója megfelelően be van-e dugva egy működőképes fali konnektorba.

Problemă	Cauză posibilă	Soluție
RO Aparatul de călcat cu abur nu produce abur.	Aparatul de călcat cu abur nu s-a încălzit suficient.	Lasă aparatul de călcat cu abur să se încălzească timp de aprox. 45 de secunde înainte de a-l utiliza.
	Nu ai apăsat complet declanșatorul de abur.	Apasă complet declanșatorul de abur.
	Nivelul de apă din rezervorul de apă este prea scăzut.	Scoate aparatul de călcat cu abur din priză și umple rezervorul de apă.
	Rezervorul de apă nu este în poziție.	Introduceți rezervorul de apă corect.
Picături de apă se scurg din capătul generatorului de abur.	Rezervorul de apă nu este în poziție.	Introduceți rezervorul de apă corect.
	Aparatul de călcat cu abur nu s-a încălzit suficient.	Lasă aparatul de călcat cu abur să se încălzească timp de aprox. 45 de secunde înainte de a-l utiliza.
Aparatul de călcat cu abur produce un sunet specific pompării/mânerul vibrează.	Apa este pompată în capătul generatorului de abur pentru a fi convertită în abur.	Acest lucru este normal.
Aparatul de călcat cu abur nu se încălzește.	Există o problemă de conectare.	Verifică dacă ștecherul de alimentare este introdus corect în priză de perete și dacă priză funcționează corect.

Problem	Mogući uzrok	Rešenje
SR Aparat ne proizvodi paru.	Aparat za paru se nije dovoljno zagrejavao.	Ostavite aparat za paru da se zagreje približno 45 sekundi pre upotrebe.
	Niste do kraja pritisnuli dugme za paru.	Do kraja pritisnite dugme za paru.
	Nivo vode u rezervoaru je prenizak.	Isključite aparat za paru iz električne mreže i dopunite rezervoar za vodu.
	Rezervoar za vodu nije na mestu.	Pravilno umetnite rezervoar za vodu.
Kapljice vode izlaze iz glave aparata za paru.	Rezervoar za vodu nije na mestu.	Pravilno umetnite rezervoar za vodu.
	Aparat za paru se nije dovoljno zagrejavao.	Ostavite aparat za paru da se zagreje približno 45 sekundi pre upotrebe.
Aparat za paru proizvodi zvuk pumpanja/drška vibrira.	Voda se upumpava u glavu aparata za paru radi pretvaranja u paru.	To je normalno.
Aparat za paru se ne zagreva.	Postoji problem sa priključkom.	Proverite da li je utikač pravilno umetnut u zidnu utičnicu i da li je zidna utičnica ispravna.

Problém	Možná príčina	Riešenie
SK Naparovacie zariadenie nevytvára žiadnu paru.	Naparovacie zariadenie sa dostatočne nezahrialo.	Naparovacie zariadenie nechajte pred použitím zahrievať na približne 45 sekúnd.
	Aktivátor pary ste nestlačili úplne.	Riadne stlačte aktivátor pary.
	Hladina vody v zásobníku je príliš nízka.	Naparovacie zariadenie odpojte zo siete a doplňte zásobník na vodu.
	Zásobník na vodu nie je na svojom mieste.	Vložte zásobník na vodu správne.
Z naparovacej hlavice odkvapkávajú kvapky vody.	Zásobník na vodu nie je na svojom mieste.	Vložte zásobník na vodu správne.
	Naparovacie zariadenie sa dostatočne nezahrialo.	Naparovacie zariadenie nechajte pred použitím zahrievať na približne 45 sekúnd.
Naparovacie zariadenie vydáva zvuky ako pri čerpaní/rukovät' vibruje.	Voda je odvádzaná do naparovacej hlavice, kde sa mení na paru.	Je to normálne.
Naparovacie zariadenie sa nezahrieva.	Pravdepodobne je prerušený kontakt.	Skontrolujte, či je sieťová zástrčka správne zapojená do sieťovej zásuvky a či zásuvka správne funguje.

Težava	Možni vzrok	Rešitev
SL Parna enota ne proizvaja pare.	Parna enota se ni dovolj ogrela.	Parna enota se mora pred uporabo segreti pribl. 45 sekund.
	Niste dovolj pritisnili sprožilnika pare.	Do konca pritisnite sprožilnik pare.
	Nivo vode v zbiralniku za vodo je prenizek.	Parno enoto izključite iz električnega omrežja in ponovno napolnite zbiralnik za vodo.
	Zbiralnik za vodo ni nameščen.	Pravilno vstavite zbiralnik za vodo.
Iz glave parne enote kapljajo vodne kaplje.	Zbiralnik za vodo ni nameščen.	Pravilno vstavite zbiralnik za vodo.
	Parna enota se ni dovolj ogrela.	Parna enota se mora pred uporabo segreti pribl. 45 sekund.
Parna enota oddaja zvok črpanja/ročaj vibrira.	Voda se črpa v glavo parne enote, da bo pretvorjena paro.	To je običajno.
Parna enota se ne segreje.	Težava je v povezavi.	Preverite, ali je vtikač pravilno vključen v omrežno vtičnico in ali je stenska vtičnica pod napetostjo.

Problema	Galima priežastis	Sprendimas
LT Garintuvus negamina garų.	Garintuvus nepakankamai įkaitęs.	Prieš pradėdami naudoti, palaukite maždaug 45 sekundės, kol garintuvus įkais.
	Ne iki galo paspaudėte garų jungiklį.	Iki galo nuspauskite garų jungiklį.
	Vandens bakelyje per mažai vandens.	Išjunkite garintuvą iš elektros tinklo ir pripildykite vandens bakelį.
	Vandens bakelis netinkamai įdėtas.	Tinkamai įstatykite vandens bakelį.
Iš garintuvo antgalio laša vanduo.	Vandens bakelis netinkamai įdėtas.	Tinkamai įstatykite vandens bakelį.
	Garintuvus nepakankamai įkaitęs.	Prieš pradėdami naudoti, palaukite maždaug 45 sekundės, kol garintuvus įkais.
Iš garintuvo sklinda siurbimo garsas / vibruoja rankena.	Vanduo siurbiamas į garintuvo antgalį ir tada gaminami garai.	Tai normalu.
Garintuvus nekaista.	Sujungimo problema.	Patikrinkite, ar kištukas tinkamai įkištas į sieninį el. lizdą ir ar sieninis el. lizdas veikia tinkamai.

Проблема	Можлива причина	Вирішення
UK З відпарювача не виходить пара.	Відпарювач недостатньо нагрівся.	Дайте відпарювачу нагрітися протягом приблиз. 45 секунд перед використанням.
	Кнопку відпарювання натиснено не до кінця.	Натисніть кнопку відпарювання до кінця.
	Надто мало води в резервуарі.	Від'єднайте відпарювач від електромережі та наповніть резервуар для води.
	Неправильно встановлено резервуар для води.	Встановіть резервуар для води належним чином.
З головки відпарювача скапують краплі води.	Неправильно встановлено резервуар для води.	Встановіть резервуар для води належним чином.
	Відпарювач недостатньо нагрівся.	Дайте відпарювачу нагрітися протягом приблиз. 45 секунд перед використанням.
Відпарювач видає звуки подачі води/вібрує ручка.	У головку відпарювача подається вода для перетворення у пару.	Це нормально.
Відпарювач не нагрівається.	Проблема з підключенням.	Перевірте належне під'єднання штекера до розетки та справність розетки.

Проблема	Ықтимал себебі	Шешімі
КК Бу үтігі еш бу шығармайды.	Бу үтігі жеткілікті түрде қызбаған.	Пайдалану алдында бу үтігін шамамен 45 секунд бойы қыздырыңыз.
	Бу қосқышын толығымен баспадыңыз.	Бу қосқышын толығымен басыңыз.
	Су ыдысындағы су деңгейі тым төмен.	Бу үтігін токтан ажыратып, су ыдысын толтырыңыз.
	Су ыдысы орнында емес.	Су ыдысын дұрыс салыңыз.
Бу үтігі басынан су тамшылап тұр.	Су ыдысы орнында емес.	Су ыдысын дұрыс салыңыз.
	Бу үтігі жеткілікті түрде қызбаған.	Пайдалану алдында бу үтігін шамамен 45 секунд бойы қыздырыңыз.
Бу үтігі сору дыбысын шығарады/тұтқасы дірілдейді.	Бұға айналу үшін бу үтігі суды сорады.	Бұл қалыпты жағдай.
Бу үтігі қызбаған.	Қосылу мәселесі бар.	Штепсельдік ұштың розеткаға дұрыс тығылғанын және розетканың дұрыс жұмыс істейтінін тексеріңіз.

Киім бұлағыш

Өндіруші: "Филипс Консьюмер Лайфстайл Б.В.", Туссендиепен 4, 9206 АД, Драхтен, Нидерланды

Ресей және Кедендік Одақ территориясына импорттаушы: "Филипс" ЖШҚ, Ресей Федерациясы, 123022 Мәскеу қаласы,

Сергей Макеев көшесі, 13-үй, тел. +7 495 961-1111

GS330: 220-240V, 50-60Hz, 840-1000W, GC332: 220-240V, 50-60Hz, 1000-1200W

Тұрмыстық қажеттіліктерге арналған





Specifications are subject to change without notice.
©2015 Koninklijke Philips N.V.
All rights reserved.

4239 000 95872

