

Electrolux

RU

Инструкция по эксплуатации

CombiSteam Deluxe
Духовой шкаф с
функцией пара
OREB8857X



Electrolux

СОДЕРЖАНИЕ

1. СВЕДЕНИЯ ПО ТЕХНИКЕ БЕЗОПАСНОСТИ.....	3
2. УКАЗАНИЯ ПО БЕЗОПАСНОСТИ.....	5
3. ОПИСАНИЕ ИЗДЕЛИЯ.....	8
4. ПАНЕЛЬ УПРАВЛЕНИЯ.....	9
5. ПЕРЕД ПЕРВЫМ ИСПОЛЬЗОВАНИЕМ.....	11
6. ЕЖЕДНЕВНОЕ ИСПОЛЬЗОВАНИЕ.....	12
7. ФУНКЦИИ ЧАСОВ.....	23
8. АВТОМАТИЧЕСКИЕ ПРОГРАММЫ.....	24
9. ИСПОЛЬЗОВАНИЕ ДОПОЛНИТЕЛЬНЫХ ПРИНАДЛЕЖНОСТЕЙ.....	25
10. ДОПОЛНИТЕЛЬНЫЕ ФУНКЦИИ.....	27
11. ПОЛЕЗНЫЕ СОВЕТЫ.....	29
12. УХОД И ОЧИСТКА.....	55
13. ПОИСК И УСТРАНЕНИЕ НЕИСПРАВНОСТЕЙ.....	60
14. ТЕХНИЧЕСКИЕ ДАННЫЕ.....	63
15. ЭНЕРГОЭФФЕКТИВНОСТЬ.....	63

МЫ ДУМАЕМ О ВАС

Благодарим Вас за приобретение прибора Electrolux. Вы выбрали изделие, за которым стоят десятилетия профессионального опыта и инноваций. Уникальное и стильное, оно создавалось с заботой о Вас. Поэтому когда бы Вы ни воспользовались им, Вы можете быть уверены: результаты всегда будут превосходными.

Добро пожаловать в Electrolux!

На нашем веб-сайте Вы сможете:



Найти рекомендации по использованию изделий, руководства по эксплуатации, мастер устранения неисправностей, информацию о техническом обслуживании:

www.electrolux.com/webselfservice



Зарегистрировать свое изделие для улучшения обслуживания:

www.registerelectrolux.com



Приобрести дополнительные принадлежности, расходные материалы и фирменные запасные части для своего прибора:

www.electrolux.com/shop

ПОДДЕРЖКА ПОТРЕБИТЕЛЕЙ И СЕРВИСНОЕ ОБСЛУЖИВАНИЕ

Мы рекомендуем использовать оригинальные запчасти.

При обращении в сервис-центр следует иметь под рукой следующую информацию: модель, код изделия (PNC), серийный номер.

Данная информация находится на табличке с техническими данными.



Внимание / Важные сведения по технике безопасности.



Общая информация и рекомендации



Информация по охране окружающей среды

Право на изменения сохраняется.

1. ⚠ СВЕДЕНИЯ ПО ТЕХНИКЕ БЕЗОПАСНОСТИ

Перед установкой и эксплуатацией прибора внимательно ознакомьтесь с приложенным руководством. Производитель не несет ответственность за какие-либо травмы или ущерб, возникшие вследствие неправильной установки или эксплуатации. Всегда храните данное руководство под рукой в надежном месте для последующего использования.

1.1 Безопасность детей и лиц с ограниченными возможностями

- Данный прибор может эксплуатироваться детьми старше 8 лет и лицами с ограниченными физическими, сенсорными или умственными способностями и с недостаточным опытом или знаниями только при условии нахождения под присмотром лица, отвечающего за их безопасность, или после получения соответствующих инструкций, позволяющих им безопасно эксплуатировать электроприбор и дающих им представление об опасности, сопряженной с его эксплуатацией.
- Не позволяйте детям играть с прибором.
- Храните все упаковочные материалы вне досягаемости детей и утилизируйте материалы надлежащим образом.
- Не подпускайте детей и домашних животных к прибору, когда он работает или остывает. Доступные для контакта части прибора сохраняют высокую температуру.
- Если прибор оснащен устройством защиты от детей, его следует включить.

- Очистка и доступное пользователю техническое обслуживание прибора не должно производиться детьми без присмотра.
- Детям младше 3 лет категорически запрещается находиться рядом с прибором во время его работы.

1.2 Общие правила техники безопасности

- Установка прибора и замена кабеля должна осуществляться только квалифицированным персоналом!
- **ВНИМАНИЕ:** Прибор и его доступные для контакта части сильно нагреваются во время эксплуатации. Будьте осторожны и не прикасайтесь к нагревательным элементам. Детям младше 8 лет запрещается находиться рядом с прибором, если только за ними не обеспечивается постоянный надзор взрослых.
- Помещая в прибор или извлекая из него посуду или принадлежности, всегда используйте кухонные рукавицы.
- Перед выполнением операций по очистке и уходу отключите прибор от сети электропитания.
- Перед тем, как заменить лампочку, убедитесь, что прибор отключен от электропитания, чтобы избежать опасность поражения электрическим током.
- Не используйте пароочистители для очистки прибора.
- Не используйте жесткие абразивные чистящие средства или острые металлические скребки для чистки стеклянной дверцы, так как ими можно поцарапать его поверхность, в результате чего стекло может лопнуть.
- В случае повреждения кабеля электропитания во избежание поражения электрическим током он должен быть заменен изготовителем,

- авторизованным сервисным центром или специалистом с аналогичной квалификацией.
- Для извлечения направляющих для противня вытяните сначала переднюю, а затем заднюю часть направляющей для противня из боковой стенки движением, направленным от стенки. Установка направляющих для противня производится в обратном порядке.
 - Используйте только термощуп, рекомендованный для данного прибора.

2. УКАЗАНИЯ ПО БЕЗОПАСНОСТИ

2.1 Установка



ВНИМАНИЕ!

Установка прибора должна осуществляться только квалифицированным персоналом!

- Удалите всю упаковку.
- Не устанавливайте и не подключайте прибор, имеющий повреждения.
- Следуйте приложенным к прибору инструкциям по его установке.
- Никогда не забывайте о мерах предосторожности при его перемещении: прибор имеет большой вес. Всегда используйте защитные перчатки и закрытую обувь.
- При перемещении прибора не тяните за его ручку.
- Обеспечьте наличие минимально допустимых зазоров между соседними приборами и предметами мебели.
- Убедитесь, что мебель под прибором и рядом с ним надежно закреплена.
- Другие приборы или предметы мебели, находящиеся по обе стороны прибора, должны иметь ту же высоту.

2.2 Подключение к электросети



ВНИМАНИЕ!

Существует риск пожара и поражения электрическим током.

- Все подключения к электросети должны производиться квалифицированным электриком.
- Прибор должен быть заземлен.
- Убедитесь, что указанные на табличке с техническими данными параметры электропитания соответствуют параметрам электросети. В противном случае обратитесь к электрику.
- Включайте прибор только в установленную надлежащим образом электророзетку с защитным контактом.
- Не используйте тройники и удлинители.
- Позаботьтесь о том, чтобы не повредить вилку и сетевой кабель. В случае необходимости замены сетевого шнура она должна быть выполнена нашим авторизованным сервисным центром.
- Не допускайте контакта сетевых кабелей с дверцей прибора или приближения к ней, особенно, если дверца сильно нагрета.
- Детали, защищающие токоведущие или изолированные части прибора, должны быть закреплены так,

- чтобы их было невозможно удалить без специальных инструментов.
- Вставляйте вилку сетевого кабеля в розетку только по окончании установки прибора. Убедитесь, что после установки прибора к вилке электропитания имеется свободный доступ.
 - Не подключайте прибор к розетке электропитания, если она плохо закреплена или если вилка неплотно входит в розетку.
 - Для отключения прибора от электросети не тяните за кабель электропитания. Всегда беритесь за саму вилку.
 - Следует использовать подходящие размыкающие устройства: предохранительные автоматические выключатели, плавкие предохранители (резьбовые плавкие предохранители следует выкручивать из гнезда), автоматы защиты от тока утечки и пускатели.
 - Прибор должен быть подключен к электросети через устройство для изоляции, позволяющее отсоединять от сети все контакты. Устройство для изоляции должно обеспечивать зазор между разомкнутыми контактами не менее 3 мм.
 - Данный прибор соответствует директивам Е.Е.С.
- Соблюдайте осторожность, открывая дверцу прибора во время его работы. Может произойти высвобождение горячего воздуха.
 - При использовании прибора не касайтесь его мокрыми руками; не касайтесь прибора, если на него попала вода.
 - Не надавливайте на открытую дверцу прибора.
 - Не используйте прибор в качестве столешницы или подставки для каких-либо предметов.
 - Соблюдайте осторожность, открывая дверцу прибора. При использовании ингредиентов, содержащих алкоголь, может образовываться воздушно-спиртовая смесь.
 - При открывании дверцы прибора рядом с ним не должно быть искр или открытого пламени.
 - Не помещайте на прибор, рядом с ним или внутрь него легковоспламеняющиеся вещества или изделия, пропитанные легковоспламеняющимися веществами.
 - Не используйте режим микроволновой печи для предварительного нагрева духового шкафа.



ВНИМАНИЕ!

Существует риск повреждения прибора.

2.3 Эксплуатация



ВНИМАНИЕ!

Существует риск травмы, ожога и поражения электрическим током или взрыва.

- Данный прибор предназначен только для бытового применения.
 - Не вносите изменения в параметры данного прибора.
 - Удостоверьтесь, что вентиляционные отверстия не закрыты.
 - Во время работы прибора не оставляйте его без присмотра.
 - Прибор необходимо выключать после каждого использования.
- Для предупреждения повреждения и изменения цвета эмали:
 - не помещайте непосредственно на дно прибора посуду и иные предметы.
 - не кладите непосредственно на дно прибора алюминиевую фольгу.
 - не наливайте в нагретый прибор воду.
 - не храните влажную посуду и продукты в приборе после окончания приготовления пищи.
 - соблюдайте осторожность при установке и извлечении аксессуаров.
 - Изменение цвета эмали не влияет на эффективность работы прибора.

- Для приготовления тортов, содержащих большое количество влаги, используйте противень для жарки. Соки из фруктов могут вызывать появление пятен, удалить которые будет невозможно.
- Данный прибор предназначен только для приготовления пищи. Его не следует использовать в других целях, например, для обогрева помещений.
- Всегда готовьте при закрытой дверце духового шкафа.
- В случае установки прибора за мебельной панелью (например, за дверцей) позаботьтесь о том, чтобы во время работы прибора дверца ни в коем случае не оказывалась закрытой. Нагрев и влажность, образующиеся за закрытой дверцей или мебельной панелью, могут привести к последующему повреждению прибора, места его установки или пола. Не закрывайте дверцу мебели до окончательного остывания прибора после использования.
- Перед выполнением операций по чистке и уходу выключите прибор и извлеките вилку сетевого шнура из розетки.
- Убедитесь, что прибор остыл. В противном случае стеклянные панели могут треснуть.
- Поврежденные стеклянные панели следует заменять незамедлительно. Обратитесь в авторизованный сервисный центр.
- Во избежание повреждения покрытия прибора производите его регулярную очистку.
- Протирайте прибор мягкой влажной тряпкой. Используйте только нейтральные моющие средства. Не используйте абразивные средства, царапающие губки, растворители или металлические предметы.
- В случае использования спрея для очистки духового шкафа следуйте инструкции по безопасности на его упаковке.
- Не очищайте каталитическую эмаль (если прибор имеет соответствующее покрытие) какими-либо моющими средствами.

2.4 Приготовление на пару



ВНИМАНИЕ!

Существует риск получения ожогов и повреждения прибора.

- Высвобождаемый пар может привести к получению ожогов:
 - Соблюдайте осторожность, открывая дверцу прибора при включенной функции. Может произойти высвобождение пара.
 - Соблюдайте осторожность при открывании дверцы прибора после приготовления на пару.

2.5 Уход и очистка



ВНИМАНИЕ!

Существует риск травмы, пожара или повреждения прибора.

2.6 Внутреннее освещение

- В приборе используется модуль подсветки или галогеновая лампа, предназначенная специально для бытовых приборов. Не используйте его для освещения дома.



ВНИМАНИЕ!

Существует опасность поражения электрическим током.

- Перед заменой лампы отключите электропитание прибора.
- Используйте только лампы той же спецификации.

2.7 Утилизация



ВНИМАНИЕ!

Существует опасность травмы или удушья.

- Отключите прибор от сети электропитания.

- Обрежьте кабель электропитания как можно ближе к прибору и утилизируйте его.
- Удалите защелку дверцы, чтобы дети или домашние животные не оказались заблокированными в приборе.

3. ОПИСАНИЕ ИЗДЕЛИЯ

3.1 Общий обзор

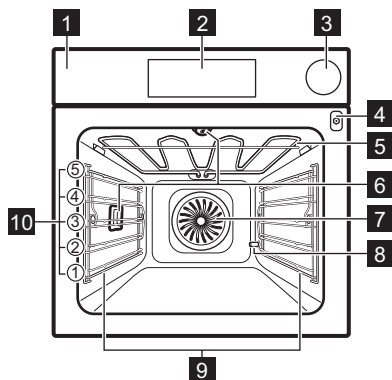

- 1 Панель управления
- 2 Электронный программатор
- 3 Выдвижной резервуар для воды
- 4 Гнездо для термошупа
- 5 Нагревательный элемент
- 6 Лампа освещения
- 7 Вентилятор
- 8 Выпускное отверстие трубки для удаления накипи
- 9 Съёмная направляющая для противня
- 10 Положение противней

3.2 Принадлежности

Решетка

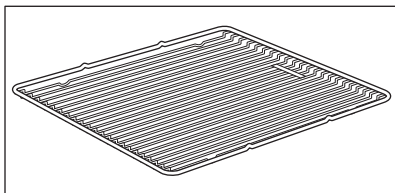

Для кухонной посуды, форм для выпечки, жаркого.

Глубокий противень

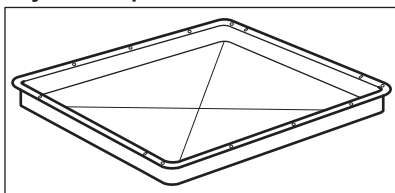

Для тортов и печенья.

Противень для жарки / гриля

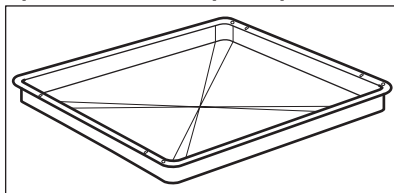

Для выпекания и жарки или в качестве поддона для сбора жира.

Термошуп

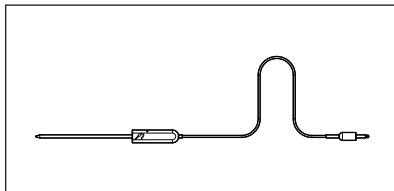

Определение готовности блюда.

Телескопические направляющие

Для полок и противней.

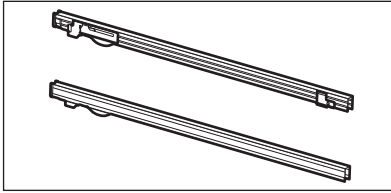



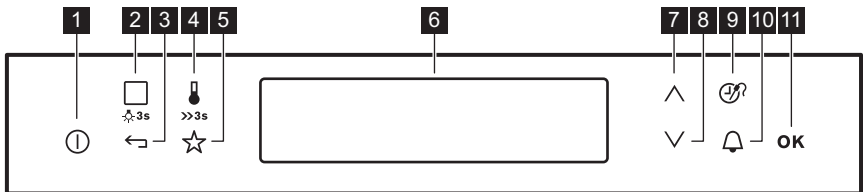

4. ПАНЕЛЬ УПРАВЛЕНИЯ

4.1 Электронный программатор



Управление прибором осуществляется с помощью сенсорных полей.

Сенсорное поле	Описание	Комментарий
1	«ВКЛ/ВЫКЛ»	Включение и выключение прибора.
2	Режимы Нагрева или ВариоГайд	Для выбора режима нагрева или вызова меню ВариоГайд коснитесь сенсорного поля один раз. Для перехода между меню снова коснитесь сенсорного поля: Режимы Нагрева, ВариоГайд. Для включения или выключения освещения коснитесь и удерживайте поле в течение 3 секунд.
3	Клавиша возврата	Возврат на один уровень в меню функций. Для вызова главного меню коснитесь и удерживайте поле в течение 3 секунд.
4	Выбор температуры	Установка температуры или отображение текущей температуры прибора. Коснитесь поля на 3 секунды, чтобы включить или выключить функцию Быстрый нагрев.
5	Любимая прогр.	Сохранение и вызов любимых программ.
6 -	Дисплей	На дисплее отображаются текущие настройки прибора.



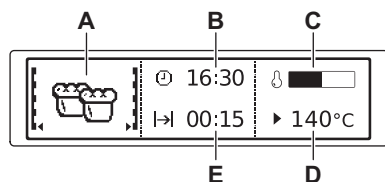

Сенсорное поле	Описание	Комментарий
7 	Стрелка вверх	Перемещение вверх по меню.
8 	Стрелка вниз	Перемещение вниз по меню.
9 	Время и дополнительные функции	Установка различных функций. При работе режима нагрева касание данного сенсорного поля позволяет установить таймер или следующие функции: Блокир. кнопок, Любимая прогр., Сохранение Тепла, Включил и Иди. Также можно изменить настройки термощупа.
10 	Звукового сигнала по времени	Установка функции Звукового сигнала по времени.
11 	OK	Подтверждение выбора или параметра настройки.







4.2 Дисплей



- A. Режим нагрева
- B. Время суток
- C. Индикация нагрева
- D. Температура
- E. Отображение продолжительности или времени окончания работы функции

Другие индикаторы дисплея:

Символ	Описание	Комментарий
	Звукового сигнала по времени	Выполняется указанная функция.
	Время суток	На дисплее отображается текущее время суток.
	Продолж.	На дисплее отображается требуемое для приготовления время.
	Окончание	Отображается на дисплее по истечении времени приготовления.
	Температура	На дисплее отображается температура.

Символ		Описание
	Индикация Времени	На дисплее отображается продолжительность времени работы режима нагрева. Для сброса отсчета одновременно нажмите на ∇ и \wedge .
	Расчет	Прибор вычисляет время приготовления.
	Индикация нагрева	На дисплее отображается температура внутри прибора.
	Индикация быстрого нагрева	Режим включен. При этом сокращается время нагрева.
	Вес, автоматич.	На дисплее отображается информация о том, что система автоматического взвешивания включена или что вес может быть изменен.
	Сохранение Тепла	Режим включен.

5. ПЕРЕД ПЕРВЫМ ИСПОЛЬЗОВАНИЕМ



ВНИМАНИЕ!
См. Главы, содержащие Сведения по технике безопасности.

5.1 Первая чистка

Извлеките из прибора все принадлежности и съемные направляющие для противней.



См. Главу «Уход и очистка».

Перед первым использованием прибор и принадлежности следует очистить.

Установите принадлежности и съемные направляющие для полок обратно на место.

5.2 Первое подключение

При подключении прибора к сети электропитания или после перебоя

электропитания необходимо установить язык, контрастность дисплея, яркость дисплея и время суток.

1. Для выбора значения нажмите на \wedge или на ∇ .
2. Чтобы подтвердить выбор, нажмите на **OK**.

5.3 Установка уровня жесткости воды

При подключении прибора к сети электропитания необходимо задать уровень жесткости воды.





В таблице ниже описывается соответствие диапазонов жесткости воды содержанию в ней кальция (в ммоль/л) и характеристикам воды.

Жест. воды		Содержание кальция (ммоль/л)	Содержание кальция (мг/л)	Тип воды
Класс	dH			
1	0 - 7	0 - 1.3	0 - 50	Мягкая
2	7 - 14	1.3 - 2.5	50 - 100	Умеренно жесткая
3	14 - 21	2.5 - 3.8	100 - 150	Жесткая
4	более 21	более 3,8	более 150	Очень жесткая

Если жесткость воды превышает приведенные в Таблице значения наполните выдвижной резервуар для воды бутилированной водой.

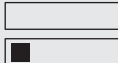
1. Возьмите индикаторную полоску с четырьмя изменяющимися цветами. Полоска поставляется в комплекте набора противней для приготовления на пару для духового шкафа.
2. Погрузите полоску в воду приблизительно на 1 секунду так, чтобы все ее изменяющиеся участки оказались в воде. Не помещайте полоску в проточную воду!
3. Стряхните с полоски лишнюю воду.
4. Через 1 минуту проверьте жесткость воды, воспользовавшись таблицей ниже. Цвета изменяющихся зон продолжают меняться по истечении 1 минуты. В ходе измерения это учитываться не должно.

5. Задайте жесткость воды в меню Основные Установки.

Индикаторная полоска	Жесткость воды
	1
	2
	3
	4

Черные квадраты в таблице соответствуют красным квадратам на индикаторной полоске.

Изменить жесткость воды можно в меню Основные Установки / Жест. воды.

После перебора в электропитании устанавливать уровень жесткости воды заново не потребуется.

6. ЕЖЕДНЕВНОЕ ИСПОЛЬЗОВАНИЕ



ВНИМАНИЕ!

См. Главы, содержащие Сведения по технике безопасности.

6.1 Навигация по пунктам меню

1. Включите прибор.

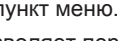





2. С помощью кнопок  или  выберите нужный пункт меню.
3. Нажатие на **OK** позволяет перейти к подменю или принять установленное значение.









В любой момент можно вернуться в главное меню, нажав на .











6.2 Обзор меню

Главное меню



Символ	Элемент меню	Применение
	Режимы Нагрева	Перечень режимов нагрева.
	Рецепты	Содержит перечень автоматических программ.
	Любимая прогр.	Содержит список избранных программ приготовления, созданных пользователем.
	Очистка	Содержит перечень программ очистки.
	Основные Установки	Используется для выбора других установок.
	Особые	Содержит перечень дополнительных режимов нагрева духового шкафа.
	ВариоГайд	Содержит рекомендуемые настройки духового шкафа для широкого выбора блюд. Выберите требуемое блюдо и приступите к процессу приготовления. Значения температуры и времени выпекания являются ориентировочными значениями для получения оптимальных результатов и могут быть изменены. Они зависят от рецепта, а также от качества и количества используемых ингредиентов.



Подменю для меню: Основные Установки

Символ	Подменю	Описание
	Установка Времени Суток	Установка текущего времени.
	Индикация Времени	Если данная функция включена, на дисплее выключенного прибора отображается текущее время.
	Быстрый нагрев	Если функция включена, то это позволяет сократить время нагрева.
	Включил и Иди	Выбор функции и ее последующее включение нажатием на любой символ панели управления.
	Сохранение Тепла	Используется для поддержания приготовленных блюд теплыми в течение 30 минут после завершения цикла приготовления.
	Коррекция Времени	Включение и выключение функции «Коррекция времени».

Символ	Подменю	Описание
	Контрастность Дисплея	Изменение контрастности дисплея в процентах.
	Яркость Дисплея	Изменение яркости дисплея в процентах.
	Выбрать Язык	Выбор языка выводимой на дисплей информации.
	Громкость Звук. Сигнала	Регулировка в процентах громкости сигналов, звучащих при нажатии на сенсорные поля, а также других сигналов.
	Тоны Кнопок	Включение и выключение звуковых сигналов, звучащих при нажатии на сенсорные поля. Отключение звуковых сигналов, выдаваемых при нажатии на поле «Вкл/Выкл», невозможно.
	Сигналы Тревоги/Ошибки	Включение и выключение сигналов оповещения.
	Жест. воды	Используется для установки уровня жесткости воды (1-4).
	Напоминание О Чистке	Напоминание о необходимости проведения очистки прибора.
	ДЕМОРЕЖИМ	Код включения / отключения: 2468
	Обслуживание	Отображение на дисплее версии и конфигурации программного обеспечения.
	Заводские Установки	Сброс всех настроек к заводским установкам.





6.3 Подменю для меню: Очистка

Символ	Элемент меню	Описание
	Удаление воды из резервуара	Процедура для удаления оставшейся воды из выдвижного резервуара для воды после использования функций с использованием пара.
	Очистка паром: функция ПЛЮС	Процедура для очистки стойких загрязнений с использованием средства для чистки духового шкафа.
	Очистка паром	Процедура для очистки прибора малой степени загрязненности, в котором нет пригоревших за несколько раз остатков пищи.





Символ	Элемент меню	Описание
	Удал. накипи	Процедура очистки системы парогенератора от остатков известковых отложений.
	Ополаск.	Процедура для промывки и очистки системы парогенератора после частого использования функций с использованием пара.



6.4 Режимы Нагрева

Режимы нагрева	Применение
 Выпекание в режиме конвекции	Одновременное выпекание, жарка и высушивание продуктов на 3 уровнях. Установите температуру на 20°C – 40°C ниже, чем для режима Верхн/нижн. нагрев..
 Настройка для пиццы	Выпекание на 1 уровне духового шкафа, когда требуется более интенсивное подрумянивание и хрустящая нижняя корочка. Установите температуру на 20°C – 40°C ниже, чем для режима Верхн/нижн. нагрев..
 Медл. приготовление	Приготовление нежных и сочных жареных кусков мяса.
 Верхн/нижн. нагрев	Выпекание и жарка продуктов на одном уровне духового шкафа.
 Замороженные продукты	Приготовление продуктов быстрого приготовления, например, картофеля фри, картофельных ломтиков, блинчиков с фаршем с образованием хрустящей корочки.
 Турбо-гриль	Жарка крупных кусков мяса или птицы (не филе) на одном уровне, а также запекание и обжаривание.
 Грилирование	Приготовление на гриле продуктов плоской формы и тостов.
 Быстрое грилирование	Приготовление на гриле большого количества продуктов плоской формы, а также приготовление тостов.
 Нижний нагрев	Выпекание пирогов с хрустящей основой и консервирование продуктов.

Режимы нагрева	Применение
 Размораживание	Данная функция может использоваться для размораживания таких замороженных продуктов, овощей и фруктов. Время размораживания зависит от объема и размеров замороженных продуктов.
 Влажный горячий воздух	Экономия электроэнергии при выпечке, а также выпекание в формах на 1 уровне духового шкафа. Данная функция использовалась при определении класса энергоэффективности в соответствии с EN 60350-1.
 Запеканка	Приготовление таких блюд как лазанья или картофельная запеканка, а также запекание до румяной корочки и обжаривание.
 Хлеб	Используйте данную функцию для приготовления хлеба и булочек на хорошем профессиональном уровне в части получения хрустящей корочки, ее блеска и цвета.
 Горячий пар	Выпекание хлеба, жарка больших кусков мяса или разогрев охлажденных или замороженных продуктов.
 Интенсивный пар	Приготовление продуктов с высоким содержанием влаги и приготовление на пару рыбы, заварного крема и терринов (блюд в горшочке).
 Влажный пар	Приготовление овощей, рыбы, картофеля, риса, макаронных изделий и других блюд.

6.5 Особые



Режимы нагрева	Применение
 Поддержание Тепла	Сохранение пиццы в теплом виде.
 Подогрев Тарелок	Предварительный подогрев тарелок перед подачей на стол.
 Консервирование	Консервирование овощей (например, соленых огурцов).
 Сушка	Подсушивание тонко нарезанных фруктов (например, яблок, слив, персиков) и овощей (например, помидоров, цуккини или грибов).









Режимы нагрева	Применение
 Подготовка теста	Увеличение влажности при помощи пара улучшает и ускоряет процесс подготовки теста, не допуская подсыхания поверхности и сохраняя эластичность теста.
 Регенерация	Разогрев продуктов с помощью пара предотвращает подсыхание поверхности, обеспечивает равномерный и бережный нагрев, восстанавливая вкус и аромат продуктов, как если бы они были только что приготовлены. Данная функция может использоваться для разогрева продуктов непосредственно на тарелке. Можно разогревать больше одной тарелки одновременно, используя несколько положений противней.





6.6 Подменю для меню: ВариоГайд



Категория блюда: Рыба/Морепр.

Блюдо	
Рыба	Запеченная рыба
	Рыбн. пал.
	Тонк. куски филе
	Крупн. куски филе
	Рыбн. филе, замороз.
	Мелк. рыба, целиком
	Рыба на пару, целиком
	Мелк.рыба гриль,цел.
	Рыба на гриле, целиком
	Рыба на гриле, целиком 
	Форель
Лосось	Лосось, филе
	Лосось, целиком

Блюдо	
Креветки:	Креветки, свеж.
	Креветки, замороз.
Мидии	-
Категория блюда: Птица	
Блюдо	
Куриное Филе	-
Куриное Филе 	-
Цыпленок	Кур. крыл., свеж.
	Кур. крыл., замор.
	Кур. окорочка, свеж.
	Кур. окорочка, замор.
	Отварн. кур. грудка
	Цыпленок, 2 половинки
Утка, целиком 	Цыпленок целиком 
	-

Блюдо	
Гусь, целиком	 -
Индейка, целиком	 -
Категория блюда: мясо	
Блюдо	
Говядина	Говяд.по-венски
	Тушеное мясо 
	Мясной Рулет
Ростбиф	С Кровью
	С Кровью 
	Средней прожаренности
	Средней прожаренности 
	Хорошо Прожаренная
	Хорошо Прожаренная 
Говядина по-скандинав.	С Кровью 
	Средней прожаренности 
	Хорошо Прожаренная 

Блюдо	
Свинина	Чиполата (свиные охотничьи колбаски)
	Свин. грудинка
	Св.ножка,готов.
	Окорок
	Свиная Вырезка
	Свиная Вырезка 
	Копч. свин. вырезка
	Отв. свин. выр.
	Шейная часть
	Свиная Лопатка
Телятина	Жареная свинина 
	Вар. ветчина
	Телячья Ножка
	Телячья вырезка
	Жареная телятина 
Баранина	Ножка Ягненка
	Жареный ягненок 
	Седло барашка
	Седло Ягненка, среднее
	Седло Ягненка, среднее 

Блюдо	
Дичь	Заяц <ul style="list-style-type: none"> • Заячьи окорочка • Седло зайца • Седло зайца 
	Оленина <ul style="list-style-type: none"> • Окорок оленя/косули • Седло оленя/косули
	Жареная дичь 
	Мясо дичи 

Категория блюда: Запеч. блюда

Блюдо	
Лазанья:	-
Лазанья / Каннелони, заморож.	-
Макарон. изд.	-
Картофельная Запеканка	-
Овощн. запеканка	-
Сладкие Запеканки	-

Категория блюда: Пицца/Откр. пироги

Блюдо	
Пицца	Пицца, тонк. осн.
	Пицца, доп. начинка
	Пицца, замороженная
	Пицца американская, замороженная
	Пицца, охлажденная
	Мини-пиццы, замороженные
Багет с распл. сыр.	-
Тарт фламбе (эльзасский пирог)	-
Несл. швейц. пирог	-
Открытый Пирог	-
Пикантный пирог	-

Категория блюда: Торты/Печенье

Блюдо	
Пирог-Кольцо	-
Ябл. пирог, закр.	-
Бисквит	-
Яблочный пирожок	-
Чизкейк в форме	-
Бриошь	-
Бисквит 'Мадера'	-
Открытый Пирог	-
Сладк. швейц. пирог	-
Миндальный Торт	-

Блюдо	
Маффины (кексы)	-
Выпечка	-
Полоски из теста	-
Пирожн. из зав-арн. теста	-
Изд. из сл. теста	-
Эклеры	-
Минд. печенье	-
Печенье из песочного теста	-
Рожд. коврижки	-
Ябл. Штрудель, заморож.	-
Пирог на противне	Опарн. тесто Дрожжевое тесто
Чизкейк на против.	-
Шоколадный Торт	-
Швейц. рулет	-
Дрожжевой пирог	-
Пирог с обсыпкой	-
Сах. печенье	-
Осн. для откр. пир.	Изд. из пес. теста Откр. пирог, бискв. осн.
Откр. фрукт. пир.	Фрукт. пирог с осн. из песочн. теста
	Откр. фрукт. пирог, бискв. осн.
	Дрожжевое тесто

Категория блюда: Хлеб/Булочки

Блюдо	
Булочки	Булочки
	Рулеты, готовые
	Заморож. рул.
Чиабатта	-
Багет	Багеты, готов.
	Багет, заморож.
Хлеб	Батон-венок
	Белый хлеб:
	Дрожжев. Пирог с Медом
	Серый хлеб
	Ржаной хлеб
	Хлеб из цельно-зерновой муки
	Пресный хлеб
Хлеб/Булочки, заморож.	

Категория блюда: Овощи

Блюдо	
Брокколи, соцв.	-
Брокколи, целиком	-
Цв. капуста, соцв.	-
Цв. капуста, целиком	-
Морковь	-
Цуккини, ломтики	-
Спаржа, зеленая	-
Спаржа, белая	-
Сладк. перец, полосками	-
Свеж. шпинат	-

Блюдо	
Лук-порей, кольцами	-
Зеленая фасоль	-
Нарез. грибы	-
Очищенные Помидоры	-
Брюссельская капуста	-
Сельдерей, кубиками	-
Горох	-
Баклажаны	-
Фенхель	-
Топинамбур	-
Свекла	-
Скорцоне-ра(лист.капуста)	-
Турнепс, соломкой	-
Белая фасоль	-
Савойская капуста	-

Категория блюда: Заварные и террины

Блюдо	
Нежный Омлет	-
Флан Карамельный	-
Террин (блюдо в горшочке)	-
Яйца	Яйца всмятку
	Яйца в мешочек
	Яйца вкрутую
	Запеченные яйца

Категория блюда: Гарниры

Блюдо	
Карт. фри, тонк.	-
Карт. фри, крупн.	-
Карт. фри, замор.	-
Крокеты	-
Картофель, ломтики	-
Картофельные биточки	-
Вар. карт., четвертушки	-
Вареная Картошка	-
Картошка в Мундире	-
Картоф. клецки	-
Хлебные клецки	-
Сол. клецки из др. теста	-
Сл. клецки из др. теста	-
Рис:	-
Тальятелле (итальянская лапша), свежая	-
Полента	-



При необходимости изменить вес или температуру внутри продукта, воспользуйтесь \wedge или \vee , чтобы задать для блюда новые значения.

6.7 Включение режима нагрева

1. Включите прибор.
2. Чтобы подтвердить выбор, нажмите на ОК.

3. Установите температуру.
4. Чтобы подтвердить выбор, нажмите на **ОК**.

6.8 Приготовление на пару

Крышка выдвижного резервуара для воды находится внутри панели управления.



ВНИМАНИЕ!

Используйте только холодную водопроводную воду. Не используйте фильтрованную (деминерализованную) или дистиллированную воду. Не используйте другие жидкости. Не заливайте в выдвижной резервуар для воды воспламеняющиеся или спиртосодержащие жидкости.

1. Нажмите на крышку, чтобы открыть выдвижной резервуар для воды.
2. Наполните выдвижной резервуар для воды холодной водой до максимальной отметки (около 950 мл), пока не начнут выдаваться звуковые сигналы или пока на дисплее не появится соответствующее сообщение. Этого количества воды достаточно примерно на 50 минут. Не наполняйте выдвижной резервуар для воды сверх максимальной отметки. Это может привести к протечке воды, ее переливу или повреждению мебели.
3. Установите выдвижной резервуар для воды в исходное положение.
4. Подготовьте продукты, поместив их в подходящую кухонную посуду.
5. Включите прибор.
6. Выберите режим нагрева с паром и задайте температуру.
7. При необходимости задайте функцию Продолж. **|→|** или Окончание **→|**. Первый пар начнет поступать примерно через 2 минуты. При

достижении температуры, близкой к заданной, прибор выдает звуковой сигнал.

После окончания приготовления прозвучит звуковой сигнал.

8. Выключите прибор.
9. После окончания процесса приготовления на пару слейте из выдвижного резервуара для воды оставшуюся там воду. См. описание функции: Удаление воды из резервуара.



ПРЕДУПРЕЖДЕНИЕ

Прибор может сильно нагреваться. Существует опасность получения ожогов. Будьте осторожны при сливе воды из выдвижного резервуара.



Когда в выдвижном резервуаре для воды заканчивается вода, выдается звуковой сигнал; для продолжения приготовления на пару необходимо залить в резервуар воду.



Для окончательной просушки оставьте дверцу прибора открытой. Для ускорения сушки можно разогреть прибор горячим воздухом при 150°C около 15 минут.

Пар может конденсироваться на дне внутренней камеры, и обзор внутри прибора может быть ограничен. В подобном случае вытрите внутреннюю камеру прибора, когда он остынет.

6.9 Индикация нагрева

При включении режима нагрева на дисплее отображается полоска. Полоска показывает, что температура духового шкафа повышается. По достижении заданной температуры выдаются 3 сигнала зуммера, а полоска начинает мигать и затем исчезает.

6.10 Индикация быстрого нагрева

Данная функция позволяет сократить время нагрева.



Не ставьте продукты в духовой шкаф во время работы режима быстрого нагрева.

Для включения функции нажмите и удерживайте в течение 3 секунд. Индикатор нагрева мигает.

6.11 Остаточное тепло

После выключения прибора на дисплее отображается остаточное тепло. Это тепло можно использовать для поддержания блюд в теплом состоянии.

7. ФУНКЦИИ ЧАСОВ

7.1 Таблица функций часов

Функция часов	Применение
Звукового сигнала по времени	Установка обратного отсчета времени (макс. 2 часа 30 минут). Эта функция не влияет на работу прибора. Чтобы включить эту функцию, нажмите на . Установите значение минут при помощи или и нажмите на , чтобы произвести пуск.
Продолж.	Установка продолжительности работы (макс. 23 часа 59 минут).
Окончание	Установка времени отключения режима нагрева (макс. 23 часа 59 минут).

Если установлено время для функции часов, то обратный отсчет времени начнется через 5 секунд.



При использовании функций часов Продолж. и Окончание выключение нагревательных элементов прибора происходит по истечении 90% заданного времени работы. В конце приготовления (в течение от 3 до 20 минут) прибор использует остаточное тепло для продолжения приготовления.

7.2 Установка функций часов



Перед использованием функций Продолж. и Окончание сначала следует задать режим нагрева и температуру. Прибор отключится автоматически. При одновременном использовании функций Продолж. и Окончание можно задать время для автоматического включения и выключения прибора в более позднее время. При использовании термощупа функции Продолж. и Окончание не работают.

1. Установите режим нагрева духового шкафа.
2. Многократным нажатием кнопки  добейтесь отображения на дисплее необходимой функции часов и соответствующего символа.
3. С помощью \wedge или \vee задайте необходимое значение времени.
4. Чтобы подтвердить выбор, нажмите на ОК.

По истечении установленного времени раздастся звуковой сигнал. Прибор выключается. На дисплее появится сообщение.

5. Для отключения звукового сигнала достаточно коснуться любого символа.

7.3 Сохранение Тепла

Условия для этой функции:

- Установленная температура должна превышать 80°C.
- Установлена функция Продолж..

Функция Сохранение Тепла служит для поддержания температуры готовых продуктов на уровне 80°C в течение 30 минут. Она включается после окончания процессов выпекания или жарки.

Включение и выключение данной функции производится в меню Основные Установки.

1. Включите прибор.
2. Выберите режим нагрева.
3. Установите температуру выше 80°C.
4. Многократным нажатием на кнопку  добейтесь появления на дисплее Сохранение Тепла.
5. Чтобы подтвердить выбор, нажмите на ОК.

По окончании действия функции раздастся звуковой сигнал.

При изменении режимов нагрева функция остается включенной.

7.4 Коррекция Времени

Режим Коррекция Времени позволяет продлить работу заданного режима нагрева после истечения времени, установленного функцией Продолж..



Неприменимо для режимов нагрева с использованием термочула.

1. По истечении установленного времени приготовления раздастся звуковой сигнал. Коснитесь любого символа.
На дисплее отображается сообщение.
2. Нажмите  для включения или \leftarrow для отмены.
3. Задайте продолжительность работы функции.
4. Нажмите на ОК.

8. АВТОМАТИЧЕСКИЕ ПРОГРАММЫ



ВНИМАНИЕ!

См. Главы, содержащие сведения по технике безопасности.

8.1 Рецепты в Интернете



Рецепты для автоматических программ данного конкретного прибора можно найти на нашем веб-сайте. Для выбора подходящей книги рецептов проверьте PNC (код изделия) на табличке с техническими данными на передней рамке внутренней камеры прибора.

8.2 Рецепты с Запрограммир. Рецепты

В памяти прибора записаны рецепты, которыми Вы можете воспользоваться. Изменение рецептов пользователем невозможно.

1. Включите прибор.
2. Выберите меню Рецепты. Чтобы подтвердить выбор, нажмите на ОК.

3. Выберите категорию и блюдо. Чтобы подтвердить выбор, нажмите на ОК.
4. Выберите рецепт. Чтобы подтвердить выбор, нажмите на ОК.

9. ИСПОЛЬЗОВАНИЕ ДОПОЛНИТЕЛЬНЫХ ПРИНАДЛЕЖНОСТЕЙ



ВНИМАНИЕ!

См. Главы, содержащие Сведения по технике безопасности.

9.1 Термощуп

Необходимо задать два значения температуры: температуру духового шкафа и температуру внутри продукта.

Термощуп предназначен для измерения температуры внутри мяса. Когда температура мяса достигает заданного значения, прибор выключается.



ПРЕДУПРЕЖДЕНИЕ

Используйте только термощуп, идущий в комплекте с прибором, или фирменные запасные части.



В ходе приготовления термощуп должен находиться внутри куска мяса, а его штекер – включен в гнездо.

1. Включите прибор.
2. Поместите наконечник термощупа в центр куска мяса.
3. Вставьте штекер термощупа в гнездо на передней панели прибора.

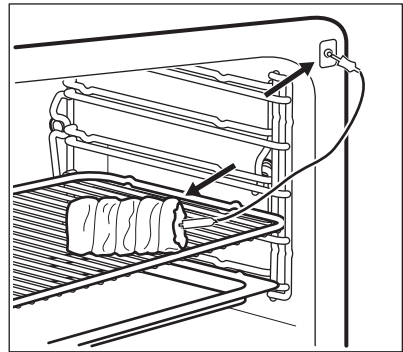

На дисплее отобразится символ термощупа.

4. В течение 5 секунд задайте нужную температуру внутри продукта при помощи \wedge или \vee .
5. Задайте режим нагрева и, при необходимости, температуру духового шкафа.

Прибор рассчитывает примерное время приготовления. Окончание приготовления зависит от количества продуктов, заданной температуры духового шкафа (не ниже 120°C) и выбранных режимов работы. Расчет времени окончания приготовления согласно функции «Окончание» производится примерно через 30 минут.

6. Нажмите на OK , чтобы изменить температуру внутри продукта. При достижении заданной температуры внутри продукта

раздастся звуковой сигнал. Прибор отключится автоматически.

7. Для отключения сигнала коснитесь любого символа.
8. Извлеките штекер термощупа из гнезда и достаньте мясо из духового шкафа.



ВНИМАНИЕ!

Термощуп сильно нагревается. Существует риск получения ожогов. Будьте осторожны при извлечении наконечника и штекера термощупа.

9.2 Установка дополнительных принадлежностей

Решетка:

Вставьте решетку между направляющими, убедившись, что опоры смотрят вниз.

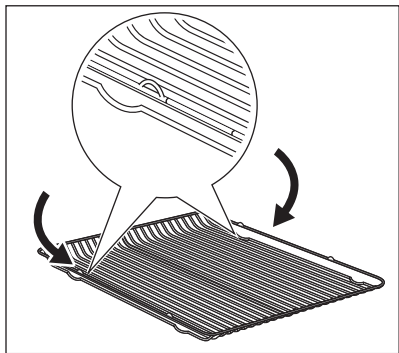

Противень для жарки:

Вставьте противень для жарки между направляющими планками духового шкафа.

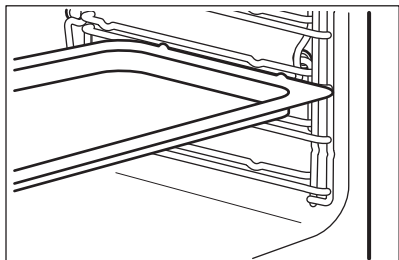

Одновременная установка решетки и глубокого противня:

Вставьте глубокий противень между направляющими для противня и решеткой на направляющих выше.

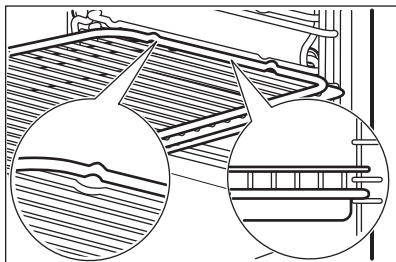

Для повышения уровня безопасности в верхней части левого и правого краев всех дополнительных принадлежностей духового шкафа имеются небольшие выступы. Выступы также служат защитой от опрокидывания. Высокий ободок по периметру решетки служит для предотвращения соскальзывания кухонной посуды.

9.3 Телескопические направляющие – установка принадлежностей

Телескопические направляющие облегчают установку и снятие полок.



ПРЕДУПРЕЖДЕНИЕ

Не мойте телескопические направляющие в посудомоечной машине. Не смазывайте телескопические направляющие.



ПРЕДУПРЕЖДЕНИЕ

Обязательно полностью задвиньте телескопические направляющие внутрь прибора перед тем, как закрыть дверцу духового шкафа.

Решетка:

Установите решетку на телескопические направляющие так, чтобы ее опоры были направлены вниз.



Высокий ободок решетки предназначен для защиты посуды от соскальзывания.

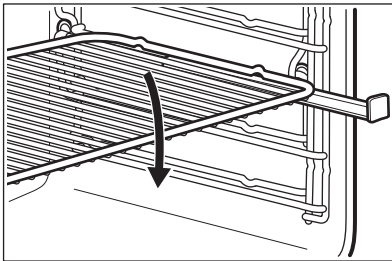

Глубокий противень или противень для жарки:

Установите глубокий противень или противень для жарки на телескопические направляющие.

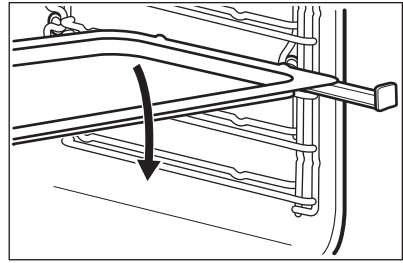

Одновременная установка решетки и противня для жарки:

Уложите решетку на противень для жарки. Установите решетку и противень для жарки на телескопические направляющие.

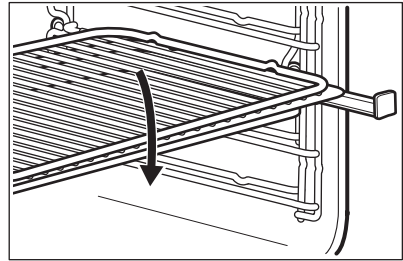



10. ДОПОЛНИТЕЛЬНЫЕ ФУНКЦИИ

10.1 Любимая прогр.

Вы можете сохранить в памяти прибора избранные настройки, например, продолжительность, температуру или режим нагрева. Их можно выбирать в меню Любимая прогр.. Можно сохранить до 20 программ.

Сохранение программы

1. Включите прибор.
2. Выберите режим нагрева или автоматическую программу.
3. Нажимайте на , пока на дисплее не отобразится СЭКОНОМИТЬ.
4. Чтобы подтвердить выбор, нажмите на ОК.
5. На дисплее отобразится позиция первой свободной ячейки памяти.
6. Чтобы подтвердить выбор, нажмите на ОК.
7. Введите название программы. Начнет мигать первая буква. Для ее изменения нажимайте на  или на .
8. Нажмите на ОК. Замигает следующая буква.

9. Повторите действие 7 необходимое число раз.
10. Нажмите и удерживайте **OK** для сохранения.

Можно изменить записи во всех ячейках памяти. Когда на дисплее отобразится первая свободная ячейка памяти, нажмите на \checkmark или на \wedge , а затем на **OK** для перезаписи существующей программы.

Можно изменить имя программы в меню Изменить Имя Программы.

Включение программы

1. Включите прибор.
2. Выберите меню Любимая прогр..
3. Чтобы подтвердить выбор, нажмите на **OK**.
4. Выберите название любимой программы.
5. Чтобы подтвердить выбор, нажмите на **OK**.

10.2 Использование функции «Защита от детей».

Когда установлена функция «Защита от детей», случайное включение прибора становится невозможным.

1. Коснитесь $\textcircled{1}$ для включения дисплея.
2. Нажмите и удерживайте одновременно \textcircled{R} и \star , пока на дисплее не появится сообщение.

Для выключения функции «Защита от детей» повторите действие 2.

10.3 Блокир. кнопок

Данная функция предотвращает случайное включение режима нагрева. Ее можно включить только когда прибор работает.

1. Включите прибор.
2. Задайте какой-либо режим нагрева или параметр.

3. Многократным нажатием на кнопку \textcircled{R} добейтесь появления на дисплее Блокир. кнопок.
4. Чтобы подтвердить выбор, нажмите на **OK**.

Для выключения функции нажмите на \textcircled{R} . На дисплее появится сообщение. Снова нажмите на \textcircled{R} , а затем на **OK** для подтверждения.



При выключении прибора данная функция также отключается.

10.4 Включил и Иди

Данная функция позволяет задать режим нагрева (или программу) и включать ее позже одним касанием на любого символа.

1. Включите прибор.
2. Установите режим нагрева духового шкафа.
3. Многократным нажатием на кнопку \textcircled{R} добейтесь появления на дисплее Продолж..
4. Задайте время.
5. Многократным нажатием на кнопку \textcircled{R} добейтесь появления на дисплее Включил и Иди.
6. Чтобы подтвердить выбор, нажмите на **OK**.

Для включения функции Включил и Иди коснитесь любого символа (кроме $\textcircled{1}$). Будет включен установленный режим нагрева.

По окончании действия режима нагрева будет выдан звуковой сигнал.



- При работе режима нагрева выполняется Блокир. кнопок.
- Меню Основные Установки позволяет включать и выключать режим Включил и Иди.

10.5 Автоматическое отключение

В целях безопасности прибор автоматически отключается через определенное время в случае, если какой-либо режим нагрева продолжает выполняться, а изменения каких-либо настроек пользователем не производится.

Температура (°C)	Время отключения (час)
30 - 115	12.5
120 - 195	8.5
200 - 230	5.5



Автоматическое отключение не работает со следующими режимами: Температуры, Термошуп, Окончание и Продолж..

10.6 Яркость дисплея

Существует два режима яркости дисплея:

- Ночная яркость – когда прибор выключен, яркость дисплея в период с 22:00 до 06:00 снижается.
- Яркость в светлое время суток:
 - когда прибор включен.
 - если в режиме яркости ночного времени суток нажать на любой символ (за исключением ВКЛ/ ВЫКЛ), дисплей на следующие 10 секунд переходит в режим яркости светлого времени суток.
 - если при выключенном приборе Вы устанавливаете функцию Звукового сигнала по времени. По завершении работы функции дисплей возвращается в режим ночной яркости.

10.7 Вентилятор охлаждения

Когда прибор включен, вентилятор включается автоматически, чтобы охлаждать поверхности прибора. При выключении прибора вентилятор продолжает работать до тех пор, пока прибор не остынет.

11. ПОЛЕЗНЫЕ СОВЕТЫ



ВНИМАНИЕ!
См. Главы, содержащие Сведения по технике безопасности.



Приведенные в таблицах значения температуры и времени выпекания являются ориентировочными. Они зависят от рецепта, а также от качества и количества используемых ингредиентов.

- нумерация положений противней.
- информация о режимах нагрева, рекомендуемых положениях противней и температура для приготовления типичных блюд.

11.1 Внутренняя сторона дверцы

В некоторых моделях на внутренней стороне дверцы имеется:

11.2 Рекомендации по использованию особых режимов нагрева духового шкафа

Поддержание Тепла

Используйте данный режим, если требуется поддерживать блюдо горячим.

Автоматически поддерживается температура 80°C.

Подогрев Тарелок

Для подогрева тарелок.

Равномерно разместите тарелки по всей решетке. Переверните стопки по истечении половины времени подогрева.

Автоматически поддерживается температура 70°C.

Рекомендуемое положение противня: 3.

Подготовка теста

Данная автоматическая функция может использоваться с любым рецептом, в котором присутствует дрожжевое тесто. В условиях, которые создает этот режим, тесто хорошо поднимается. Положите тесто в подходящую посуду, с учетом увеличения объема теста. Накрывать его не обязательно. Установите решетку на первый уровень и поставьте на нее миску. Закройте дверцу и выберите функцию Подготовка теста. Установите необходимое время.

Размораживание

Удалите упаковку продукта и положите его на тарелку. Не накрывайте продукт глубоким блюдом или тарелкой, так как это может увеличить время размораживания. Установите полку на первый уровень снизу.

11.3 Влажный пар



ВНИМАНИЕ!

Соблюдайте осторожность, открывая дверцу прибора при включенной функции. Может произойти высвобождение пара.

Данный режим подходит для всех продуктов – как свежих, так и замороженных. Его можно использовать для приготовления, разогрева, размораживания, припускания и бланширования овощей, мяса, рыбы, макаронных изделий, риса, кукурузы, манной крупы и яиц.

За один прием Вы можете приготовить полный набор блюд. Для надлежащего приготовления каждого блюда подбирайте блюда со сходным временем приготовления. Наполните выдвижной резервуар для воды до максимальной отметки. Поместите блюда в подходящую кухонную посуду и поставьте их на решетки. Подберите такое расстояние между блюдами, чтобы пар мог свободно циркулировать между ними.

Стерилизация

- Данный режим позволяет стерилизовать контейнеры (напр., бутылочки для детского питания).
- Поместите чистые контейнеры в центр полки на первом уровне. Позаботьтесь о том, чтобы горлышки смотрели вниз под небольшим углом.
- Залейте в выдвижной резервуар максимальный объем воды; продолжительность – 40 минут.

Овощи

Продукты	Температура (°С)	Время (мин)	Положение противня
Артишоки	99	50 - 60	2
Баклажаны	99	15 - 25	2
Цв. капуста, целиком	99	35 - 45	2
Цв. капуста, соев.	99	25 - 35	2
Брокколи, целиком	99	30 - 40	2
Брокколи, соев. ¹⁾	99	13 - 15	2
Нарез. грибы	99	15 - 20	2
Горох	99	20 - 30	2
Фенхель	99	25 - 35	2
Морковь	99	25 - 35	2
Кольраби, полосками	99	25 - 35	2
Сладкий перец, соломкой	99	15 - 20	2
Лук-порей, кольцами	99	20 - 30	2
Зеленая фасоль	99	35 - 45	2
Маш-салат, соцветия	99	20 - 25	2
Брюссельская капуста	99	25 - 35	2
Свекла	99	70 - 90	2
Скорцонера(лист.капуста)	99	35 - 45	2
Сельдерей, кубиками	99	20 - 30	2
Спаржа, зеленая	99	15 - 25	2
Спаржа, белая	99	25 - 35	2

Продукты	Температура (°C)	Время (мин)	Положение противня
Свеж. шпинат	99	15 - 20	2
Очищенные помидоры	99	10	2
Белая фасоль	99	25 - 35	2
Савойская капуста	99	20 - 25	2
Цукини, ломтики	99	15 - 25	2
Фасоль, бланшированная	99	20 - 25	2
Овощи, бланшированные	99	15	2
Сушеная фасоль, замоченная (соотношение воды/фасоли 2:1)	99	55 - 65	2
Горох в стручках	99	20 - 30	2
Белокочанная или краснокочанная капуста, полосками	99	40 - 45	2
Тыква, нарезанная кубиками	99	15 - 25	2
Квашеная капуста	99	60 - 90	2
Батат	99	20 - 30	2
Помидоры	99	15 - 25	2
Сладкая кукуруза на початке	99	30 - 40	2

1) Предварительно разогрейте духовой шкаф в течение 5 минут.

Гарниры

Продукты	Температура (°С)	Время (мин)	Положение против- ня
Клецки из дрожжевого теста	99	25 - 35	2
Картоф. клецки	99	35 - 45	2
Картофель в мундире, средний	99	45 - 55	2
Рис (соотношение воды/риса 1:1) ¹⁾	99	35 - 45	2
Вар. карт., четвертушки	99	35 - 45	2
Хлебные клецки	99	35 - 45	2
Тальятелле, свеж.	99	15 - 25	2
Полента (соотношение с водой 3:1)	99	40 - 50	2
Булгур (соотношение воды/риса 1:1)	99	25 - 35	2
Кускус (соотношение воды/кускуса 1:1)	99	15 - 20	2
Шпелце (немецкие макаронные изделия)	99	25 - 30	2
Душистый рис (соотношение воды/риса 1:1)	99	30 - 35	2
Красная чечевица (соотношение воды/чечевицы 1:1)	99	20 - 30	2
Коричневая и зеленая чечевица (соотношение воды/чечевицы 2:1)	99	55 - 60	2

Продукты	Температура (°C)	Время (мин)	Положение против- ня
Рисовый пудинг (соотношение молока/риса 2,5:1)	99	40 - 55	2
Маннй пудинг (соотношение молока/манной крупы 3,5:1)	99	20 - 25	2

1) Соотношение воды и риса может меняться в соответствии с видом риса.

Фрукты

Продукты	Температура (°C)	Время (мин)	Положение против- ня
Яблоки, дольками	99	10 - 15	2
Горячие ягоды	99	10 - 15	2
Фруктовый компот	99	20 - 25	2
Растапливание шоколада	99	10 - 20	2

Рыба

Продукты	Температура (°C)	Время (мин)	Положение против- ня
Форель, прибл. 250 г	85	20 - 30	2
Креветки, свеж.	85	20 - 25	2
Креветки, заморож.	85	30 - 40	2
Филе лосося	85	20 - 30	2
Лосось-таймень (кумжа), прибл. 1000 г	85	40 - 45	2
Мидии	99	20 - 30	2
Куски рыбного филе, плоские	80	15	2

Мясо

Продукты	Температура (°C)	Время (мин)	Положение противня
Вареная ветчина, 1000 г	99	55 - 65	2
Отварн. кур. грудка	90	25 - 35	2
Курица отварная, 1000 г –1200 г	99	60 - 70	2
Телячья/свиная корейка без кости, 800 г – 1000 г	90	80 - 90	2
Жаркое из копченой присоленной свинины «Касслер»	90	70 - 90	2
Тафельшпиц (вареная говядина по-венски)	99	110 - 120	2
Чипола-та(св.охот.колб.)	80	15 - 20	2
Баварские телячьи колбаски (белые колбаски)	80	20 - 30	2
Венская сосиска	80	20 - 30	2

Яйца

Продукты	Температура (°C)	Время (мин)	Положение противня
Яйца, сваренные вкрутую	99	18 - 21	2
Яйца вареные, в мешочек	99	12 - 13	2
Яйца, сваренные всмятку	99	10 - 11	2

11.4 Турбо-гриль и Влажный пар последовательно

Комбинируя режимы, можно готовить мясо, овощи и гарнир друг за другом. Все блюда будут готовы к подаче на стол одновременно.

- Воспользуйтесь режимом Турбо-гриль для первоначального обжаривания продуктов.
- Поместите подготовленные овощи и гарниры в подходящую кухонную посуду, а ее – в духовой шкаф вместе с жарким.
- Дайте духовому шкафу остыть примерно до 80°C. Для ускорения охлаждения прибора откройте дверцу духового шкафа до первого фиксированного положения примерно на 15 минут.
- Включите функцию Влажный пар. Готовьте все вместе до готовности.

Продукты	Турбо-гриль (первый этап: приготовление мяса)			Влажный пар (второй этап: добавление овощей)		
	Температура (°C)	Время (мин)	Положение противня	Температура (°C)	Время (мин)	Положение противня
Ростбиф, 1 кг Брюссельская капуста, полента	180	60 - 70	мясо: 1	99	40 - 50	мясо: 1 овощи: 3
Жареная свинина, 1 кг Картофель, овощи, соус	180	60 - 70	мясо: 1	99	30 - 40	мясо: 1 овощи: 3
Жареная телятина, 1 кг Рис, овощи	180	50 - 60	мясо: 1	99	30 - 40	мясо: 1 овощи: 3

11.5 Интенсивный пар

Продукты	Температура (°C)	Время (мин)	Положение противня
Заварной крем/открытый пирог и в порционных чашках ¹⁾	90	35 - 45	2
Печеные яйца ¹⁾	90 - 110	15 - 30	2
Террин (блюдо в горшочке) ¹⁾	90	40 - 50	2
Тонкие куски рыбного филе	85	15 - 25	2
Толстые куски рыбного филе	90	25 - 35	2
Небольшая рыба (до 350 г)	90	20 - 30	2
Рыба, целиком (до 1000 г)	90	30 - 40	2

Продукты	Температура (°С)	Время (мин)	Положение противня
Запеченные клецки	120 - 130	40 - 50	2

1) Оставьте еще на полчаса с закрытой дверцей.

11.6 Горячий пар

Продукты	Температура (°С)	Время (мин)	Положение противня
Жареная свинина, 1000 г	160 - 180	90 - 100	2
Ростбиф, 1000 г	180 - 200	60 - 90	2
Жареная телятина, 1000 г	180	80 - 90	2
Мясной рулет, сырой, 500 г	180	30 - 40	2
Копченая свиная вырезка, 600 г - 1000 г (вымачивать 2 часа)	160 - 180	60 - 70	2
Цыпленок, 1000 г	180 - 210	50 - 60	2
Утка 1500-2000 г	180	70 - 90	2
Гусь 3000 г	170	130 - 170	1
Картофельная запеканка	160 - 170	50 - 60	2
Запеканка из макаронных изделий	170 - 190	40 - 50	2
Лазанья	170 - 180	45 - 55	2
Различные сорта хлеба, 500 г - 1000 г	180 - 190	45 - 60	2
Хлеб/Булочки	180 - 210	25 - 35	2
Рулеты-полуфабрикаты	200	15 - 20	2
Багеты-полуфабрикаты 40 г - 50 г	200	15 - 20	2
Багеты-полуфабрикаты, 40 г - 50 г, замороженные	200	25 - 35	2

11.7 Регенерация

Продукты	Температура (°C)	Время (мин)	Положение противня
Порционные блюда	110	10 - 15	2
Макарон. изд.	110	10 - 15	2
Рис	110	10 - 15	2
Клецки	110	15 - 25	2

11.8 Выпечка

- Ваш духовой шкаф может отличаться характером приготовления выпечки и жаркого от предыдущего. Адаптируйте свои обычные настройки (температура, время приготовления) и положения противней к значениям, приведенным в таблице.
- Производитель рекомендует при первом использовании использовать самую низкую температуру.
- Если не удалось найти данные для конкретного кулинарного рецепта, ориентируйтесь на схожий с ним рецепт.
- При выпекании пирогов более чем на одном положении противня время выпекания можно увеличить на 10–15 минут.

- Пироги и выпечка, расположенные на разной высоте, сначала подрумяниваются не всегда равномерно. В этом случае не меняйте температуру. Разница выровняется в процессе выпекания.
- При продолжительном времени выпекания Вы можете отключить духовой шкаф приблизительно за 10 минут до окончания программы и использовать ее остаточное тепло.

При использовании замороженных продуктов противни в духовом шкафу во время выпекания могут изогнуться. После остывания эти деформации исчезнут.

11.9 Советы по выпечке

Результат выпекания/ жарки	Возможная причина	Решение
Низ торта недостаточно подрумянен.	Неверный выбор положения противня.	Выберите для торта более низкий уровень.
Торт опадает и остается сырым, комковатым или частично непропеченным.	Слишком высокая температура духового шкафа.	При следующем приготовлении немного уменьшите температуру духового шкафа.
Торт опадает и остается сырым, комковатым или частично непропеченным.	Слишком малое время выпекания.	Установите более длительное время выпекания. Время выпекания нельзя уменьшить, увеличив температуру.

Результат выпекания/ жарки	Возможная причина	Решение
Торт опадает и остается сырым, комковатым или частично непропеченным.	Слишком много жидкости в тесте.	Используйте меньшее количество жидкости. Соблюдайте требования по времени размешивания, особенно при использовании кухонных комбайнов.
Торт слишком сухой.	Слишком низкая температура духового шкафа.	При следующем приготовлении немного увеличьте температуру духового шкафа.
Торт слишком сухой.	Слишком большое время выпекания.	При следующем приготовлении немного уменьшите время выпекания.
Торт подрумянивается неравномерно.	Температура духового шкафа слишком высокая, а время выпекания слишком мало.	Понижьте температуру духового шкафа и увеличьте время выпекания.
Торт подрумянивается неравномерно.	Тесто распределено неравномерно.	Равномерно распределите тесто по глубокому противню.
Торт не готов по истечении установленного времени.	Слишком низкая температура духового шкафа.	При следующем приготовлении немного увеличьте температуру духового шкафа.

11.10 Выпекание на одном уровне:

Выпечка в формах

Продукты	Описание	Температура (°C)	Время (мин)	Положение противня
Пирог-кольцо / Сдобная булочка	Выпекание в режиме конвекции	150 - 160	50 - 70	1
Бисквит «Мадера» / Фруктовый кекс	Выпекание в режиме конвекции	140 - 160	70 - 90	1
Fatless sponge cake / Нежирный бисквит	Выпекание в режиме конвекции	140 - 150	35 - 50	2
Fatless sponge cake / Нежирный бисквит	Верхн/нижн. нагрев	160	35 - 50	2

Продукты	Описание	Температура (°C)	Время (мин)	Положение противня
Коржи для открытого пирога из песочного теста	Выпекание в режиме конвекции	150 - 160 ¹⁾	20 - 30	2
Коржи для открытого пирога из бисквитного теста	Выпекание в режиме конвекции	150 - 170	20 - 25	2
Apple pie / Яблочный пирог (2 формы Ø 20 см, установленные по диагонали)	Выпекание в режиме конвекции	160	60 - 90	2
Apple pie / Яблочный пирог (2 формы Ø 20 см, установленные по диагонали)	Верхн/нижн. нагрев	180	70 - 90	1
Сырный торт (чизкейк)	Верхн/нижн. нагрев	170 - 190	60 - 90	1

1) Предварительно разогрейте духовой шкаф.

Торты / выпечка / хлеб в глубоких противнях

Продукты	Описание	Температура (°C)	Время (мин)	Положение противня
Батон-плетенка / батон-венок	Верхн/нижн. нагрев	170 - 190	30 - 40	3
Рожд. коврижки	Верхн/нижн. нагрев	160 - 180 ¹⁾	50 - 70	2
Хлеб (ржаной): 1. Первая часть процесса выпекания. 2. Вторая часть процесса выпекания.	Верхн/нижн. нагрев	1. 230 ¹⁾ 2. 160 - 180	1. 20 2. 30 - 60	1

Продукты	Описание	Температура (°С)	Время (мин)	Положение противня
Пирожн. из заварн. теста/ эклеры	Верхн/нижн. нагрев	190 - 210 ¹⁾	20 - 35	3
Швейц. рулет	Верхн/нижн. нагрев	180 - 200 ¹⁾	10 - 20	3
Сладкий пирог с обсыпкой (сухой)	Выпекание в режиме конвекции	150 - 160	20 - 40	3
Сливочный миндальный торт / сахарные торты	Верхн/нижн. нагрев	190 - 210 ¹⁾	20 - 30	3
Открытые фруктовые пироги из дрожжевого / сдобного теста ²⁾	Выпекание в режиме конвекции	150 - 170	30 - 55	3
Открытые фруктовые пироги из дрожжевого / сдобного теста ²⁾	Верхн/нижн. нагрев	170	35 - 55	3
Открытые фруктовые пироги из песочного теста	Выпекание в режиме конвекции	160 - 170	40 - 80	3
Дрожжевые пироги с деликатной начинкой (например, творогом, сливками, заварным кремом)	Верхн/нижн. нагрев	160 - 180 ¹⁾	40 - 80	3

1) Предварительно разогрейте духовой шкаф.

2) Используйте противень для жарки.

Печенье

Продукты	Описание	Температура (°С)	Время (мин)	Положение противня
Песочн. печенье	Выпекание в режиме конвекции	150 - 160	15 - 25	3

Продукты	Описание	Температура (°C)	Время (мин)	Положение противня
Short bread / Песочное печенье / полоски из теста	Выпекание в режиме конвекции	140	20 - 35	3
Short bread / Песочное печенье / полоски из теста	Верхн/нижн. нагрев	160 ¹⁾	20 - 30	3
Печенье из сдобного теста	Выпекание в режиме конвекции	150 - 160	15 - 20	3
Выпечка с яичным белком / безе	Выпекание в режиме конвекции	80 - 100	120 - 150	3
Минд. печенье	Выпекание в режиме конвекции	100 - 120	30 - 50	3
Печенье из дрожжевого теста	Выпекание в режиме конвекции	150 - 160	20 - 40	3
Печенье из слоеного теста	Выпекание в режиме конвекции	170 - 180 ¹⁾	20 - 30	3
Рулеты	Выпекание в режиме конвекции	160 ¹⁾	10 - 25	3
Рулеты	Верхн/нижн. нагрев	190 - 210 ¹⁾	10 - 25	3
Small cakes/ Мелкое печенье (20 шт на противне)	Выпекание в режиме конвекции	150 ¹⁾	20 - 35	3
Small cakes/ Мелкое печенье (20 шт на противне)	Верхн/нижн. нагрев	170 ¹⁾	20 - 30	3

¹⁾ Предварительно разогрейте духовой шкаф.

11.11 Выпечка и запеканки

Продукты	Описание	Температура (°C)	Время (мин)	Положение противня
Запеканка из макаронных изделий	Верхн/нижн. нагрев	180 - 200	45 - 60	1
Лазанья	Верхн/нижн. нагрев	180 - 200	25 - 40	1
Овощн. запеканка ¹⁾	Турбо-гриль	170 - 190	15 - 35	1
Багеты с плавленым сыром сверху	Выпекание в режиме конвекции	160 - 170	15 - 30	1
Сладкая выпечка	Верхн/нижн. нагрев	180 - 200	40 - 60	1
Запеканки с рыбой	Верхн/нижн. нагрев	180 - 200	30 - 60	1
Фаршированные овощи	Выпекание в режиме конвекции	160 - 170	30 - 60	1

1) Предварительно разогрейте духовой шкаф.

11.12 Влажный горячий воздух

Продукты	Температура (°C)	Время (мин)	Положение противня
Запеченная паста (макаронные изделия)	200 - 220	35 - 45	3
Картофельная запеканка	180 - 200	60 - 75	3
Мусака	170 - 190	55 - 70	3
Лазанья	180 - 200	60 - 75	3
Каннелони	170 - 190	55 - 70	3
Хлебный пудинг	180 - 200	45 - 60	3
Рисовый пудинг	170 - 190	40 - 55	3
Бисквитный пирог с яблоками (в круглой форме для выпечки)	160 - 170	55 - 70	3
Белый хлеб	190 - 200	40 - 50	3

11.13 Выпекание на нескольких уровнях

Использование функции: Выпекание в режиме конвекции.

Торты / выпечка / хлеб в глубоких противнях

Продукты	Температура (°C)	Время (мин)	Положение противня	
			2 положения	3 положения
Пирожн. из заварн. теста/ эклеры	160 - 180 ¹⁾	25 - 45	1 / 4	-
Пирог с сухой обсыпкой	150 - 160	30 - 45	1 / 4	-

1) Предварительно разогрейте духовой шкаф.

Бисквиты / small cakes / маленькие торты / выпечка / рулеты

Продукты	Температура (°C)	Время (мин)	Положение противня	
			2 положения	3 положения
Печенье из песочного теста	150 - 160	20 - 40	1 / 4	1 / 3 / 5
Short bread / Песочное печенье / полоски из теста	140	25 - 45	1 / 4	1 / 3 / 5
Печенье из сдобного теста	160 - 170	25 - 40	1 / 4	-
Выпечка с яичным белком, безе	80 - 100	130 - 170	1 / 4	-
Миндальное печенье	100 - 120	40 - 80	1 / 4	-
Печенье из дрожжевого теста	160 - 170	30 - 60	1 / 4	-
Печенье из слоеного теста	170 - 180 ¹⁾	30 - 50	1 / 4	-
Рулеты	180	20 - 30	1 / 4	-

Продукты	Температура (°C)	Время (мин)	Положение противня	
			2 положения	3 положения
Small cakes/ Мелкое печенье (20 шт на противне)	150 ¹⁾	23 - 40	1 / 4	-

1) Предварительно разогрейте духовой шкаф.

11.14 Настройка для пиццы

Продукты	Температура (°C)	Время (мин)	Положение противня
Пицца (на тонкой основе)	210 - 230 ¹⁾²⁾	15 - 25	2
Пицца (с множественным начинком)	180 - 200	20 - 30	2
Открытые пироги	180 - 200	40 - 55	1
Открытый пирог со шпинатом	160 - 180	45 - 60	1
Открытый Пирог	170 - 190	45 - 55	1
Швейцарский открытый пирог	170 - 190	45 - 55	1
Ябл. пир., закр.	150 - 170	50 - 60	1
Овощной пирог	160 - 180	50 - 60	1
Пресный хлеб	210 - 230 ¹⁾	10 - 20	2
Открытый слоеный пирог	160 - 180 ¹⁾	45 - 55	2
Эльзасский пирог «Фламмухен»	210 - 230 ¹⁾	15 - 25	2
Пироги	180 - 200 ¹⁾	15 - 25	2

1) Предварительно разогрейте духовой шкаф.

2) Используйте противень для жарки.

11.15 Жарка

- Для жарки используйте жаростойкую кухонную посуду (см. инструкции изготовителя).
- Большие куски мяса можно жарить непосредственно в противне для жарки (если прибор им

укомплектован) или на решетке над противнем для жарки.

- Постные куски мяса следует готовить в сотейнике под крышкой. Тогда мясо будет более сочным.
- Для получения поджаристой корочки все виды мяса можно жарить в сотейнике без крышки.

- Рекомендуется готовить в приборе мясо и рыбу весом 1 кг и выше.
- Чтобы избежать пригорания к противню выделяющихся мясных соков, добавьте в него немного жидкости.
- При необходимости переворачивайте обжариваемый продукт по истечении 1/2–2/3 времени приготовления.
- Несколько раз в течение жарки поливайте выделяющимся соком крупное жаркое и птицу. Это позволяет получить прекрасное жаркое.
- Прибор можно выключить приблизительно за 10 минут до завершения жарки и воспользоваться его остаточным теплом.

11.16 Таблицы с информацией по жарке

Говядина

Продукты	Количество	Описание	Температура (°C)	Время (мин)	Положение противня
Мясо, тушенное одним крупным куском	1 кг – 1,5 кг	Верхн/нижн. нагрев	230	120 - 150	1
Ростбиф или филе: с кровью	на см толщины	Турбогриль	190 - 200 ¹⁾	5 - 6	1
Ростбиф или филе: средней прожаренности	на см толщины	Турбогриль	180 - 190 ¹⁾	6 - 8	1
Ростбиф или филе: хорошей прожаренности	на см толщины	Турбогриль	170 - 180 ¹⁾	8 - 10	1

1) Предварительно разогрейте духовой шкаф.

Свинина

Продукты	Количество	Описание	Температура (°C)	Время (мин)	Положение противня
Лопатка / ошеек / окорок	1 кг – 1,5 кг	Турбогриль	150 - 170	90 - 120	1
Свиная отбивная / свиные ребрышки	1 кг – 1,5 кг	Турбогриль	170 - 190	30 - 60	1
Мясной рулет	750 г - 1 кг	Турбогриль	160 - 170	50 - 60	1

Продукты	Количество	Описание	Температура (°С)	Время (мин)	Положение противня
Свиная ножка (предварительно отваренная)	750 г - 1 кг	Турбо-гриль	150 - 170	90 - 120	1

Телятина

Продукты	Количество (кг)	Описание	Температура (°С)	Время (мин)	Положение противня
Жареная телятина	1	Турбо-гриль	160 - 180	90 - 120	1
Телячья ножка	1.5 - 2	Турбо-гриль	160 - 180	120 - 150	1

Баранина

Продукты	Количество (кг)	Описание	Температура (°С)	Время (мин)	Положение противня
Ножка ягненка / жареный ягненок	1 - 1.5	Турбо-гриль	150 - 170	100 - 120	1
Седло барашка	1 - 1.5	Турбо-гриль	160 - 180	40 - 60	1

Дичь

Продукты	Количество	Описание	Температура (°С)	Время (мин)	Положение противня
Седло зайца / зайчьи окорочка	до 1 кг	Турбо-гриль	180 - 200 ¹⁾	35 - 55	1
Седло оленя/косули	1,5 кг – 2 кг	Верхн/нижн. нагрев	180 - 200	60 - 90	1
Окорок оленя/косули	1,5 кг – 2 кг	Верхн/нижн. нагрев	180 - 200	60 - 90	1

¹⁾ Предварительно разогрейте духовой шкаф.

Птица

Продукты	Количество	Описание	Температура (°С)	Время (мин)	Положение противня
Части птицы	по 200 г – 250 г	Турбо-гриль	200 - 220	30 - 50	1

Продукты	Количество	Описание	Температура (°C)	Время (мин)	Положение противня
Половина цыпленка	по 400 г – 500 г	Турбо-гриль	190 - 210	40 - 50	1
Цыпленок, курица	1 кг – 1,5 кг	Турбо-гриль	190 - 210	50 - 70	1
Утка	1,5 кг – 2 кг	Турбо-гриль	180 - 200	80 - 100	1
Гусь	3,5 кг – 5 кг	Турбо-гриль	160 - 180	120 - 180	1
Индейка	2,5 кг – 3,5 кг	Турбо-гриль	160 - 180	120 - 150	1
Индейка	4 кг – 6 кг	Турбо-гриль	140 - 160	150 - 240	1

Рыба (на пару)

Продукты	Количество (кг)	Описание	Температура (°C)	Время (мин)	Положение противня
Рыба, целиком	1 - 1.5	Турбо-гриль	180 - 200	30 - 50	1

11.17 Грилирование

- При использовании гриля всегда выбирайте максимальную ступень нагрева.
- Решетку устанавливайте на уровне, рекомендованном в таблице приготовления на гриле.
- Всегда устанавливайте на первом уровне противень для сбора жира.
- Готовьте на гриле только плоские куски мяса или рыбы.

- При использовании гриля всегда предварительно прогревайте духовой шкаф в течение 5 минут.



ПРЕДУПРЕЖДЕНИЕ

При приготовлении на гриле дверца духового шкафа всегда должна быть закрытой.

Грилирование

Продукты	Температура (°C)	Время (мин)		Положение противня
		Первая сторона	Вторая сторона	
Ростбиф	210 - 230	30 - 40	30 - 40	2
Филе говядины	230	20 - 30	20 - 30	3
Задняя часть свинины	210 - 230	30 - 40	30 - 40	2
Телячья вырезка	210 - 230	30 - 40	30 - 40	2

Продукты	Температура (°C)	Время (мин)		Положение противня
		Первая сторона	Вторая сторона	
Спинка барашка	210 - 230	25 - 35	20 - 25	3
Рыба, целиком, 500 г – 1000 г	210 - 230	15 - 30	15 - 30	3 / 4

Быстрое грилирование

Продукты	Время (мин)		Положение противня
	Первая сторона	Вторая сторона	
Burgers / Рубленные бифштексы	8 - 10	6 - 8	4
Филе свинины	10 - 12	6 - 10	4
Сосиски	10 - 12	6 - 8	4
Вырезка / телячий бифштекс	7 - 10	6 - 8	4
Toast / Тосты	1 - 3	1 - 3	5
Тосты с открытой начинкой	6 - 8	-	4

11.18 Замороженные продукты

Продукты	Температура (°C)	Время (мин)	Положение противня
Пицца, замороз.	200 - 220	15 - 25	2
Пицца америк., замороз.	190 - 210	20 - 25	2
Пицца, охлажденная	210 - 230	13 - 25	2
Мини-пиццы, замороз.	180 - 200	15 - 30	2
Карт. фри, тонк.	190 - 210	15 - 25	3
Карт. фри, крупн.	190 - 210	20 - 30	3
Крокеты	190 - 210	20 - 40	3
Картофельные бигочки	210 - 230	20 - 30	3

Продукты	Температура (°C)	Время (мин)	Положение противня
Лазанья / Каннелони, свежие	170 - 190	35 - 45	2
Лазанья/Каннелони, заморож.	160 - 180	40 - 60	2
Запеченный в духовом шкафу сыр	170 - 190	20 - 30	3
Куриные крылья	180 - 200	40 - 50	2

Замороженные готовые блюда

Продукты	Описание	Температура (°C)	Время (мин)	Положение противня
Замороженная пицца	Верхн/нижн. нагрев	согл. инструкциям производителя	согл. инструкциям производителя	3
Картофель фри ¹⁾ (300 г – 600 г)	Верхн/нижн. нагрев или Турбо-гриль	200 - 220	согл. инструкциям производителя	3
Багеты	Верхн/нижн. нагрев	согл. инструкциям производителя	согл. инструкциям производителя	3
Открытые фруктовые пироги	Верхн/нижн. нагрев	согл. инструкциям производителя	согл. инструкциям производителя	3

¹⁾ Во время приготовления переверните картофель фри 2-3 раза.

11.19 Медл. приготовление

Используйте эту функцию для приготовления нежного постного мяса и рыбы не допуская превышения температуры внутри продукта более 65°C.. Данная функция не подходит к таким рецептам, как тушение в горшочке или жарка жирной свинины. Чтобы удостовериться, что температура внутри мяса соответствует требуемому значению температуры внутри продукта, можно воспользоваться термомушупом (см. Таблицу приготовления с использованием термомушупа).

В первые 10 минут можно установить температуру духового шкафа в пределах от 80°C до 150°C. Значение по умолчанию – 90°C. После установки

температуры духовой шкаф продолжает приготовления при 80°C. Не используйте данную функцию для приготовления птицы.



Всегда готовьте без крышки при использовании данной функции.

1. Обжарьте мясо с каждой стороны в течение 1-2 минут в сковороде на варочной панели на высоком уровне нагрева.
2. Поместите мясо вместе с горячим противнем для жарки внутрь духового шкафа на решетку.
3. Вставьте в мясо термомушуп.
4. Выберите функцию Медл. приготовление и задайте нужную конечную температуру внутри продукта.

Продукты	Количество (кг)	Температура (°С)	Время (мин)	Положение противня
Ростбиф	1 - 1.5	120	120 - 150	1
Говяжье филе	1 - 1.5	120	90 - 150	3
Жареная телятина	1 - 1.5	120	120 - 150	1
Стейки	0.2 - 0.3	120	20 - 40	3

11.20 Консервирование

- Используйте для консервирования только стандартные банки одного размера.
- Не используйте металлические банки и банки с винтовыми крышками или байонетными замками.
- В этом режиме используйте первую полку снизу.
- Не ставьте на глубокий противень более шести литровых банок для консервирования.
- Наполните банки до одного уровня и закатайте крышки.
- Банки не должны касаться друг друга.
- Налейте в глубокий противень приблизительно 1/2 литра воды, чтобы в духовом шкафу было достаточно влаги.
- Когда жидкость в банках начнет медленно кипеть (для литровых банок примерно через 35-60 минут), выключите духовой шкаф или уменьшите температуру до 100°С (см. Таблицу).

Ягоды

Продукты	Температура (°С)	Время до начала медленного кипения (мин)	Продолжение кипячения при 100 °С (мин)
Клубника / черника / малина / спелый крыжовник	160 - 170	35 - 45	-

Фрукты с косточками

Продукты	Температура (°С)	Время до начала медленного кипения (мин)	Продолжение кипячения при 100 °С (мин)
Груша / айва / слива	160 - 170	35 - 45	10 - 15

Овощи

Продукты	Температура (°С)	Время до начала медленного кипения (мин)	Продолжение кипячения при 100 °С (мин)
Морковь ¹⁾	160 - 170	50 - 60	5 - 10

Продукты	Температура (°C)	Время до начала медленного кипения (мин)	Продолжение кипячения при 100 °C (мин)
Огурцы	160 - 170	50 - 60	-
Овощное ассорти	160 - 170	50 - 60	5 - 10
Кольраби / горох / спаржа	160 - 170	50 - 60	15 - 20

1) Оставьте стоять в духовом шкафу после его выключения.

11.21 Сушка

- Выложить противень пергаментной или пекарской бумагой.
- Для наилучших результатов выключить духовой шкаф по

истечении половины времени подсушивания, открыть дверцу и дать ему остыть в течение ночи для завершения высушивания.

Овощи

Продукты	Температура (°C)	Время (час)	Положение противня	
			1 положение	2 положения
Фасоль	60 - 70	6 - 8	3	1 / 4
Перец	60 - 70	5 - 6	3	1 / 4
Овощи для супа	60 - 70	5 - 6	3	1 / 4
Грибы	50 - 60	6 - 8	3	1 / 4
Зелень	40 - 50	2 - 3	3	1 / 4

Фрукты

Продукты	Температура (°C)	Время (час)	Положение противня	
			1 положение	2 положения
Сливы	60 - 70	8 - 10	3	1 / 4
Абрикосы	60 - 70	8 - 10	3	1 / 4
Яблоки, дольками	60 - 70	6 - 8	3	1 / 4
Груши	60 - 70	6 - 9	3	1 / 4

11.22 Хлеб

Не рекомендуется производить предварительный разогрев.

Продукты	Температура (°C)	Время (мин)	Положение противня
Белый Хлеб	170 - 190	40 - 60	2
Багет	200 - 220	35 - 45	2
Сдобная булочка	180 - 200	40 - 60	2
Чиабатта	200 - 220	35 - 45	2
Ржаной хлеб	170 - 190	50 - 70	2
Черный хлеб	170 - 190	50 - 70	2
Цельнозерновой хлеб	170 - 190	40 - 60	2
Хлеб/Булочки	190 - 210	20 - 35	2

11.23 Таблица термощупа

Говядина

Продукты	Температура внутри продукта (°C)
Ребрышки / бифштекс из вырезки: с кровью	45 - 50
Ребрышки / бифштекс из вырезки: средней прожаренности	60 - 65
Ребрышки / бифштекс из вырезки: хорошей прожаренности	70 - 75

Свинина

Продукты	Температура внутри продукта (°C)
Свинная лопатка / окорок / шейная часть	80 - 82
Свинная отбивная (спинка) / копченое свиное филе	75 - 80
Мясной рулет	75 - 80

Телятина

Продукты	Температура внутри продукта (°C)
Жареная телятина	75 - 80
Телячья рулька	85 - 90

Баранина/ягненок

Продукты	Температура внутри продукта (°C)
Баранья нога	80 - 85

Продукты	Температура внутри продукта (°C)
Седло барашка	80 - 85
Жареный ягненок / ножка ягненка	70 - 75

Дичь

Продукты	Температура внутри продукта (°C)
Седло зайца	70 - 75
Заячьи лапки	70 - 75
Заяц целиком	70 - 75
Седло оленя/косули	70 - 75
Окорок оленя/косули	70 - 75

Рыба

Продукты	Температура внутри продукта (°C)
Лосось	65 - 70
Форель	65 - 70

11.24 Информация для тестирующих организаций

Испытания согласно IEC 60350-1.

Испытания для этой функции:
Влажный пар.

Продукты	Контейнер (Gastronorm)	Количество (г)	Положение противня	Температура (°C)	Время (мин)	Комментарии
Брокколи ¹⁾	1 x 1/2 с перфорацией	300	3	99	13 - 15	Установите глубокий противень на первый уровень.
Брокколи ¹⁾	2 x 1/2 с перфорацией	2 x 300	2 и 4	99	13 - 15	Установите глубокий противень на первый уровень.
Брокколи ¹⁾	1 x 1/2 с перфорацией	макс.	3	99	15 - 18	Установите глубокий противень на первый уровень.

Продукты	Контейнер (Gastronorm)	Количество (г)	Положение противня	Температура (°C)	Время (мин)	Комментарии
Замороженный горох	2 x 1/2 с перфорацией	2 x 1300	2 и 4	99	Пока температура в самой холодной области не достигнет 85°C.	Установите глубокий противень на первый уровень.

1) Предварительно разогрейте духовой шкаф в течение 5 минут.

12. УХОД И ОЧИСТКА



ВНИМАНИЕ!

См. Главы, содержащие Сведения по технике безопасности.

чистки не следует использовать агрессивные средства, предметы с острыми краями или посудомоечную машину. Это может привести к повреждению антипригарного покрытия.

12.1 Примечание относительно очистки

- Переднюю часть прибора протирайте мягкой тканью, смоченной в теплой воде с моющим средством.
- Для очистки металлических поверхностей используйте специальное чистящее средство.
- Очищайте внутреннюю камеру прибора после каждого использования. Накопление жира или остатков других продуктов может привести к возгоранию. При приготовлении на сковороде гриль этот риск увеличивается.
- Стойкие загрязнения удаляйте специальными чистящими средствами для духовых шкафов.
- После каждого использования все принадлежности духового шкафа следует очистить и просушить. Используйте для этого мягкую тряпку, смоченную в теплой воде с моющим средством.
- Если у вас есть принадлежности с антипригарным покрытием, для их

12.2 Рекомендуемые средства для очистки

Не используйте абразивные губки или агрессивные моющие средства. Это может привести к повреждению эмали и деталей из нержавеющей стали.

Наши продукты можно приобрести здесь: www.electrolux.com/shop; она также продается в лучших розничных магазинах.

12.3 Снятие направляющих для противня

Перед уходом и очисткой убедитесь, что прибор остыл. Существует опасность получения ожогов.

Снимите направляющие для противня, чтобы вымыть прибор.

1. Осторожно приподнимите направляющие вверх и снимите их с переднего держателя.

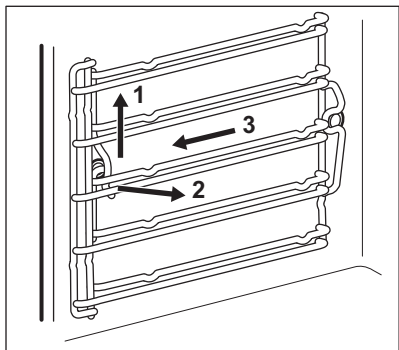

2. Потяните переднюю часть направляющей для противня в сторону, противоположную боковой стенке.
3. Потяните направляющие на себя и снимите их с задних держателей.

Установка направляющих для противня производится в обратном порядке.

12.4 Очистка паром

Удалите как можно больше загрязнений вручную.

Для очистки боковых стенок извлеките принадлежности и держатели решеток.

Функции очистки паром поддерживают очистку паром внутренней камеры прибора.

i Для достижения оптимальных результатов запускайте функцию очистки, когда прибор охлажден.

i Заданное время относится к продолжительности работы функции и не включает время, требуемое на очистку внутренней камеры пользователем.

При работе функции очистки паром лампа освещения не горит.

1. Наполните выдвижной резервуар для воды до максимальной

отметки (около 950 мл), пока не начнут выдаваться звуковые сигналы или пока на дисплее не появится соответствующее сообщение.

2. Выберите в меню функцию очистки паром: Очистка.

Очистка паром – продолжительность работы функции составляет около 30 минут.

- a) Включите функцию.
- b) По окончании выполнения программы прозвучит звуковой сигнал.
- c) Коснитесь любого сенсорного поля, чтобы выключить звуковой сигнал.

Очистка паром: функция ПЛЮС

– продолжительность работы функции составляет около 75 минут.

- a) Равномерно распылите подходящее моющее средство по внутренней камере – как по эмалированным, так и по стальным ее деталям. Перед запуском процедуры очистки убедитесь, что прибор остыл.
- b) Включите функцию. Примерно через 50 минут прозвучит звуковой сигнал, сообщая о завершении первого этапа программы.
- c) Нажмите на **OK**.

- i** Это не является окончанием процедуры очистки. Для завершения очистки следуйте сообщению на экране.
- d) Протрите внутреннюю поверхность прибора неабразивной губкой для ухода за поверхностями. Для очистки внутренней камеры можно воспользоваться теплой водой или средствами для очистки духовых шкафов.
 - e) Нажмите на **OK**.

Начнется заключительный этап процедуры.

Продолжительность данного этапа составляет около 25 минут.

3. Протрите внутреннюю поверхность прибора неабразивной губкой для ухода за поверхностями. Для очистки внутренней камеры можно воспользоваться теплой водой.

После очистки оставьте дверцу прибора открытой примерно на 1 час. Дождитесь полного высыхания прибора. Для ускорения сушки можно разогреть прибор горячим воздухом при 150°C около 15 минут. Для достижения максимального эффекта от использования функции очистки очистите прибор вручную немедленно по окончании работы функции.

12.5 Напоминание О Чистке

Данная функция напоминает о необходимости очистки и о необходимости запуска функции Очистка паром: функция ПЛЮС.

Функцию Напоминание О Чистке можно включить / выключить в меню Основные Установки.

12.6 Система приготовления на пару – Удал. накипи

При работе парогенератора происходит аккумулялирование и отложение накипи из-за содержащегося в воде кальция. Это может негативно влиять на качество пара, производительность парогенератора и на качество пищи. Во избежание этого производите очистку контура парогенератора от отложившейся накипи.

Извлеките все дополнительные принадлежности.

Выберите в меню функцию Очистка. Интерфейс пользователя поможет пройти все этапы процедуры.

Полная продолжительность процедуры составляет около 2 часов.

При использовании данной функции освещение выключено.

1. Убедитесь, что выдвижной резервуар для воды пуст.
2. Нажмите на **ОК**.
3. На самый нижний уровень установите противень для жарки.
4. Нажмите на **ОК**.
5. Поместите в выдвижной резервуар для воды 250 мг средства от накипи.
6. Заполните оставшуюся часть выдвижного резервуара для воды холодной водой до максимальной отметки, пока не начнут выдаваться звуковые сигналы или пока на дисплее не появится соответствующее сообщение.
7. Нажмите на **ОК**.

Это действие запускает первый этап процедуры: Удал. накипи.



Продолжительность этого этапа составляет около 1 часа 40 минут.

8. По окончании первой этапа опорожните противень для жарки и снова установите его первый уровень.
 9. Нажмите на **ОК**.
 10. Наполните выдвижной резервуар для воды свежей водой до максимальной отметки, пока не начнут выдаваться звуковые сигналы или пока на дисплее не появится соответствующее сообщение.
 11. Нажмите на **ОК**.
- Это действие запускает второй этап процедуры: Удал. накипи. В результате будет промыт контур парогенератора.



Продолжительность работы данного этапа составляет около 35 минут.

После окончания процедуры извлеките противень для жарки.



В случае, если функция Удал. накипи была проведена ненадлежащим образом, на дисплее отобразится сообщение о необходимости повторного запуска функции.

В случае влажности и воды в приборе протрите его сухой тряпкой. Для окончательной просушки оставьте дверцу прибора открытой.

12.7 Напоминание о необходимости удаления накипи

Имеется два вида напоминаний о необходимости включения функции удаления накипи: Удал. накипи. Эти напоминания появляются каждом выключении прибора.

Ненавязчивое напоминание напоминает и рекомендует произвести цикл удаления накипи.

Настоятельное напоминание обязывает произвести удаление накипи.



Если не произвести удаление накипи при появлении настоящего напоминания, функции приготовления на пару будут недоступны. Возможность отключить напоминание о необходимости удаления накипи отсутствует.

12.8 Система приготовления на пару – Ополаск.

Извлеките все дополнительные принадлежности.

Выберите в меню функцию Очистка. Интерфейс пользователя поможет пройти все этапы процедуры.

Продолжительность работы функции составляет около 30 минут.

При использовании данной функции освещение выключено.

1. Установите глубокий противень на первый уровень.
2. Нажмите на ОК.
3. Наполните выдвижной резервуар для воды свежей водой до максимальной отметки, пока не начнут выдаваться звуковые сигналы или пока на дисплее не появится соответствующее сообщение.
4. Нажмите на ОК.

После окончания процедуры извлеките глубокий противень.

12.9 Удаление воды из резервуара

Извлеките все дополнительные принадлежности.

Функция очистки удаляет из резервуара для воды оставшуюся в нем воду. Используйте данную функцию после работы функции приготовления на пару.

Выберите в меню функцию Очистка. Интерфейс пользователя поможет пройти все этапы процедуры.

Продолжительность работы функции составляет около 6 минут.

При использовании данной функции освещение выключено.

1. Установите глубокий противень на первый уровень.
2. Нажмите на ОК.

После окончания процедуры извлеките глубокий противень.

12.10 Снятие и установка дверцы

Как дверца, так и внутренние стеклянные панели снимаются для очистки. Количество стеклянных панелей зависит от конкретной модели.



ВНИМАНИЕ!

Будьте осторожны при снятии дверцы с прибора. Дверь имеет большой вес.

1. Полностью откройте дверцу.
2. Нажмите до упора стопорные рычаги (А) на двух петлях дверцы.

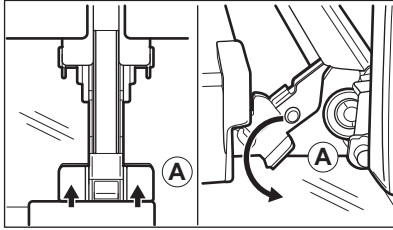

3. Прикройте дверцу до первого фиксируемого положения (приблизительно на угол 70°).
4. Возьмитесь за дверцу с обеих сторон и потяните ее от прибора под углом вверх.
5. Положите дверцу наружной стороной вниз на мягкую ткань, расстеленную на ровной поверхности. Это предотвратит появление царапин.
6. Возьмитесь за дверную планку (В) на верхней кромке дверцы с двух сторон и нажмите внутрь, чтобы освободить защелку.

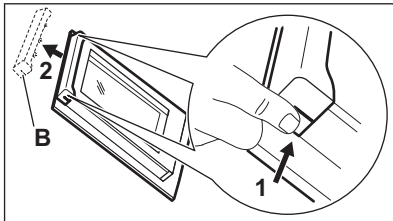

7. Чтобы снять дверную планку, потяните ее вперед.
8. Берясь каждый раз за верхний край стеклянных панелей, вытащите их по одной по направлению вверх.

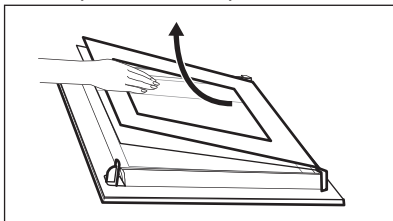

9. Вымойте стеклянную панель водой с мылом. Тщательно вытрите стеклянную панель.

После окончания очистки установите стеклянные панели и дверцу. Выполните перечисленные выше действия в обратной последовательности. Вставьте сначала меньшую панель, а затем большую.

12.11 Замена лампы

Положите на дно прибора кусок ткани. Он защитит от повреждения плафон лампы и поверхность духового шкафа.



ВНИМАНИЕ!

Существует опасность поражения электрическим током! Перед заменой лампы выньте предохранитель. Лампа освещения и стеклянный плафон могут сильно нагреваться.

1. Выключите прибор.
2. Извлеките предохранители или отключите рубильник на электросети.

Верхняя лампа

1. Чтобы снять плафон, поверните его против часовой стрелки.

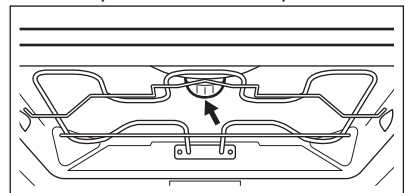

2. Снимите металлическое кольцо и очистите плафон от грязи.
3. Замените лампу освещения духового шкафа на аналогичную, с жаростойкостью 300°C.
4. Установите на плафон металлическое кольцо.
5. Установите плафон.

Боковая лампа

1. Снимите левую направляющую для противня, чтобы получить доступ к лампе освещения.

2. С помощью звездообразной отвертки Torx 20 снимите плафон.
3. Снимите и очистите от загрязнений металлическую рамку и уплотнение.
4. Замените лампу освещения духового шкафа на аналогичную, с жаростойкостью 300°C.
5. Установите металлическую рамку и уплотнение. Затяните винты.
6. Установите левую направляющую полку.

13. ПОИСК И УСТРАНЕНИЕ НЕИСПРАВНОСТЕЙ



ВНИМАНИЕ!

См. Главы, содержащие Сведения по технике безопасности.

13.1 Что делать, если...

Неисправность	Возможная причина	Решение
Духовой шкаф не включается или не работает.	Духовой шкаф не подключен к электропитанию, или подключение произведено неверно.	Проверьте правильность подключения духового шкафа и наличие напряжение в сети (см. Схему подключения).
Духовой шкаф не нагревается.	Духовой шкаф выключен.	Включите духовой шкаф.
Духовой шкаф не нагревается.	Не установлено текущее время.	Установите часы.
Духовой шкаф не нагревается.	Не заданы необходимые установки.	Убедитесь, что настройки выбраны верно.
Духовой шкаф не нагревается.	Сработала функция автоматического отключения.	См. «Автоматическое отключение».
Духовой шкаф не нагревается.	Включена функция «Защита от детей».	См. «Отключение функции «Защита от детей».
Духовой шкаф не нагревается.	Дверца не закрыта как следует.	Полностью закройте дверцу.
Духовой шкаф не нагревается.	Сработал предохранитель.	Проверьте, не является ли предохранитель причиной неисправности. Если предохранитель срабатывает повторно снова и снова, обратитесь к квалифицированному электрику.
Лампа не горит.	Лампа перегорела.	Замените лампу освещения.

Неисправность	Возможная причина	Решение
На дисплее отображается код «F111».	Штекер термощупа не вставлен в свое гнездо надлежащим образом.	Вставьте штекер термощупа в гнездо до упора.
На дисплее отображается код ошибки, не указанный в данной Таблице.	Имел место сбой электроники.	<ul style="list-style-type: none"> • Выключите и снова включите духовой шкаф с помощью предохранителя домашней электропроводки или предохранительного выключателя на электрощите. • Если на дисплее снова отображается код ошибки, обратитесь в сервисный центр.
Пар и конденсат осаждаются на продуктах и внутри камеры духового шкафа.	Блюда находились в духовом шкафу слишком долго.	По окончании процесса приготовления не оставляйте блюда в духовом шкафу дольше, чем на 15-20 минут.
Процедура удаления накипи прервана до ее окончания.	Имел место сбой энергоснабжения.	Повторите процедуру.
Процедура удаления накипи прервана до ее окончания.	Функция прервана пользователем.	Повторите процедуру.
После процедуры удаления накипи в противень для жарки отсутствует вода.	Выдвижной резервуар для воды не был наполнен до максимальной отметки.	Убедитесь, что в выдвижной резервуар для воды была залита вода и средство для удаления накипи. Повторите процедуру.
После цикла удаления накипи на дне камеры находится грязная вода.	Было выбрано неверное положение противня для жарки.	Удалите остатки воды и средства для удаления накипи с дна камеры духового шкафа. На самый нижний уровень установите противень для жарки.
Процедура очистки прервана до ее окончания.	Имел место сбой энергоснабжения.	Повторите процедуру.
Процедура очистки прервана до ее окончания.	Функция прервана пользователем.	Повторите процедуру.

Неисправность	Возможная причина	Решение
По окончании работы функции очистки на дне камеры духового шкафа слишком много воды.	Перед включением цикла очистки в приборе было распылено слишком много моющего средства.	Все элементы внутренней камеры должны быть покрыты тонким слоем моющего средства. Распыляйте моющее средство равномерно.
Результаты выполнения процедуры очистки неудовлетворительны.	Изначальная температура в камере духового шкафа при очистке паром была слишком высокой.	Повторите цикл. Повторите цикл в холодном приборе.
Результаты выполнения процедуры очистки неудовлетворительны.	Вы не извлекли боковые направляющие перед тем, как приступить к процедуре очистки. Через них тепло может передаваться в стенкам, что ухудшает производительность цикла.	Извлеките из прибора боковые направляющие и снова запустите выполнение функции.
Результаты выполнения процедуры очистки неудовлетворительны.	Вы не извлекли из прибора дополнительные принадлежности перед тем, как приступить к процедуре очистки. Они могут препятствовать циркуляции пара, что ухудшает производительность цикла.	Извлеките из прибора дополнительные принадлежности и снова запустите выполнение функции.

13.2 Информация для обращения в сервис-центр

Если самостоятельно справиться с проблемой не удается, обращайтесь в магазин или в авторизованный сервисный центр.

Данные для сервисных центров находятся на табличке с техническими

данными. Табличка с техническими данными находится на передней рамке внутренней камеры прибора. Не удаляйте табличку с техническими данными из внутренней камеры прибора.

Рекомендуем записать их здесь:

Модель (MOD.)
Код изделия (PNC)
Серийный номер (S.N.)

14. ТЕХНИЧЕСКИЕ ДАННЫЕ

14.1 Технические данные

Напряжение	220 - 240 В
Частота	50 Гц

15. ЭНЕРГОЭФФЕКТИВНОСТЬ

15.1 Справочный листок технических данных согласно EU 65-66/2014

Наименование поставщика	Electrolux
Идентификатор модели	ОРЕВ8857Х
Индекс энергоэффективности	81.2
Класс энергопотребления	A+ ¹⁾
Потребление электроэнергии при нормальной нагрузке в обычном режиме	0.89 кВт·ч/цикл
Потребление электроэнергии при нормальной нагрузке в режиме принудительной циркуляции воздуха	0.69 кВт·ч/цикл
Число камер	1
Источник нагрева	Электричество
Объем	71 л
Тип духового шкафа	Встраиваемый духовой шкаф
Вес	43.0 кг

1) Примечание: Обратите внимание на то, что классификация энергопотребления электрических духовых шкафов A+/A++/A+++ в соответствии с европейским Положением EU 65/2014 позволяет причислить данный электрический духовой шкаф к приборам класса A в соответствии с Постановлением № 1222 Правительства Российской Федерации от 31 декабря 2009 г.

EN 60350-1 – Бытовые электроприборы для приготовления пищи – Часть 1: Кухонные плиты, духовые шкафы, паровые духовые шкафы и грили – Методы измерения производительности.

15.2 Экономия электроэнергии

Данный прибор оснащен несколькими функциями, позволяющими экономить

электроэнергию во время приготовления.

Общие рекомендации

Позаботьтесь о том, чтобы дверца во время работы прибора была плотно закрыта. Во время приготовления дверца должна быть закрыта как можно большую часть времени.

Для повышения энергосбережения используйте металлическую посуду.

Если это возможно, не разогревайте духовой шкаф перед помещением в него продуктов.

Если продолжительность приготовления превышает 30 минут, уменьшите температуру духового шкафа за 3-10 минут до окончания приготовления в зависимости от продолжительности приготовления. Приготовление продолжится благодаря остаточному теплу внутри духового шкафа.

Используйте остаточное тепло для разогрева других продуктов.

Приготовление с использованием вентилятора

По возможности выбирайте функции приготовления, в которых используется вентилятор, чтобы сберечь электроэнергию.

Остаточное тепло

В ряде функций нагрева при использовании программ с заданным временем работы Продолж. или Окончание и временем работы более

30 минут нагревательные элементы автоматически выключаются на 10% раньше. Вентилятор и лампа освещения продолжают работать.

Приготовление с выключенной лампой освещения

Выключите лампу освещения на время приготовления и включайте ее только когда она Вам нужна.

Сохранение продуктов теплыми

Если Вы хотите использовать остаточное тепло для сохранения пищи в теплом состоянии, выбирайте максимально низкое значение температуры. На дисплее будет отображаться температура остаточного тепла.

Влажный горячий воздух

При использовании функции Влажный горячий воздух лампа выключается через 30 секунд. Лампу можно включить снова, но данное действие сократит ожидаемый эффект от экономии электроэнергии.

16. ОХРАНА ОКРУЖАЮЩЕЙ СРЕДЫ

Пожалуйста, сдавайте на переработку все материалы, обозначенные

символом . Внесите свой вклад в защиту окружающей среды и будущих поколений: утилизируйте все упаковочные материалы надлежащим образом. Не выбрасывайте вместе с бытовыми отходами

электрооборудование, помеченное символом . Используйте для утилизации всех электроприборов соответствующие местные службы по их сбору или местные государственные или коммерческие центры по сбору вторсырья.

Дата производства данного изделия указана в серийном номере (serial number), где первая цифра номера соответствует последней цифре года производства, вторая и третья цифры – порядковому номеру недели. Например, серийный номер 43012345 означает, что изделие произведено на тридцатой неделе 2014 года.

Класс энергопотребления: A

Электролюкс Ротенбург ГмБХ

Боделшвингштрассе 1, 91541, Ротенбург,

Германия

www.electrolux.com/shop



867325611-A-162016

