

SJ-F95ST

ДОМАШНИЙ ХОЛОДИЛЬНИК С МОРОЗИЛЬНОЙ КАМЕРОЙ ИНСТРУКЦИЯ ПО ЭКСПЛУАТАЦИИ СОДЕРЖАНИЕ

• ПРЕДУПРЕЖДЕНИЕ	3
• ОСТОРОЖНО	3
• УСТАНОВКА	4
• ОПИСАНИЕ	5
• ЭКСПЛУАТАЦИЯ	6
• ХРАНЕНИЕ ПРОДУКТОВ	7
• УХОД И ЧИСТКА	8
• ПРЕЖДЕ ЧЕМ ОБРАТИТЬСЯ В СЕРВИСНУЮ СЛУЖБУ	9

REFRIGERATOR - FREEZER OPERATION MANUAL CONTENTS

• WARNING	10
• CAUTION	10
• INSTALLATION	11
• DESCRIPTION	12
• OPERATION	13
• STORING FOOD	14
• CARE AND CLEANING	15
• BEFORE YOU CALL FOR SERVICE	16

ИНФОРМАЦИЯ О СЕРТИФИКАЦИИ ПРОДУКЦИИ



ХОЛОДИЛЬНИК-МОРОЗИЛЬНИК ШАРП

МОДЕЛЬ SJ-F95ST-SL

SJ-F95ST-BE

сертифицирована Компанией ТЕСТБЭТ

(Регистрационный номер в Госреестре - РОСС RU.0001.11 ME10)

модель SJ-F95ST-SL
SJ-F95ST-BE

ТР ТС 004/2011,
ТР ТС 020/2011

соответствует требованиям
нормативных документов:

Во исполнение Статьи 5 Закона Российской Федерации "О защите прав потребителей", а также Указа Правительства Российской Федерации № 720 от 16 июня 1997 г. устанавливается срок службы данной модели – 7 лет с момента производства при условии использования в строгом соответствии с инструкцией по эксплуатации и применяемыми техническими стандартами.

- Класс защиты от поражения электрическим током I
- Класс энергоэффективности A
- Номинальное напряжение 220-240V~
- Номинальная частота 50Hz

Дата производства указана
в серийном номере

SERIAL No. 3 1 0 1 0 1 2 3 4 5

Год

10 : 2010

11 : 2011

12 : 2012

13 : 2013

: :

Месяц

01 : Январь

02 : Февраль

03 : Март

: :

12 : Декабрь

Страна-изготовитель:

Произведено в Таиланде

Фирма изготовитель:

ШАРП Корпорейшн

Юридический адрес изготовителя:

22-22 Нагайке-чо, Абено-ку, Осака 545-8522, Япония

Импортер в России:

ООО «Шарп Электроникс Раша»

Адрес:

Россия, 119017, Москва, ул. Большая, Ордынка, 40/4

Телефон:

+7-495-411-8777

ЭНЕРГЕТИЧЕСКАЯ ЭФФЕКТИВНОСТЬ
ХОЛОДИЛЬНЫХ ПРИБОРОВ

Изготовитель:

SHARP

Модель:

SJ-F95ST

Низкий расход электроэнергии

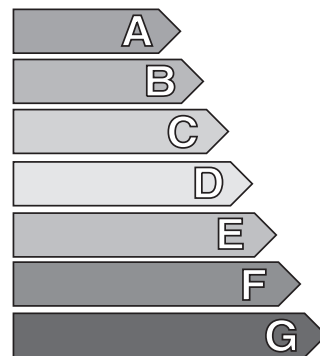

A

Высокий расход электроэнергии

Потребление электроэнергии,
кВт. ч/год

573

Общий объем для хранения свежих
продуктов, дм³

394

Общий объем для хранения
замороженных продуктов, дм³

211

Символы маркировки самого
холодного отделения

*** ** ***

Мы благодарим Вас за покупку этого изделия фирмы SHARP. Перед использованием Вашего холодильника SHARP прочитайте, пожалуйста, данное руководство по эксплуатации с тем, чтобы получить от Вашего нового холодильника максимум пользы.

Данный холодильник предназначен только для домашнего использования при температуре окружающей среды от +5°C до +38°C. Холодильник не должен подвергаться воздействию температуры -10°C или ниже в течение длительного времени.

Для бытового
использования

ПРЕДУПРЕЖДЕНИЕ

- Не храните легко испаряющиеся и воспламеняющиеся материалы, такие как эфир, бензин, пропан, баллоны с аэрозолями, связующие вещества, чистый алкоголь и т.д. Данные материалы могут взорваться.
- Пыль на штепсельной вилке может послужить причиной пожара. Тщательно вытирайте ее.
- Не переделывайте этот холодильник. Также разборка и ремонт, проводимые не специалистами по ремонту, могут привести к пожару, поражению электрическим током или травме.
- Во время хранения холодильника для утилизации убедитесь, что холодильник не несет опасности для детей. (например, снимите магнитные уплотнители дверного контура, чтобы ребенок не закрылся внутри.)
- Данный холодильник необходимо утилизировать соответствующим образом, на установке для вторичного использования легковоспламеняющихся газов, просачивающихся через изоляцию.

ОСТОРОЖНО

- Не трогайте руками компрессорный агрегат или его расположенные по периферии детали, т.к. они могут сильно нагреваться во время работы, а металлические кромки могут привести к травме.
- Не прикасайтесь к продуктам или металлическим контейнерам в морозильной камере влажными руками. Это может привести к обморожению рук.
- Не используйте удлинитель или штепсель-переходник.
- Не кладите бутылки и жестяные банки в морозильную камеру, так как после заморозки они могут разорваться.
- Убедитесь, что электрошнур не был поврежден во время установки или перестановки. Если штепсельная вилка или шнур плохо закреплены, не подключайте вилку. Это может привести к поражению электрическим током или возгоранию.
- Вытаскивая штепсельную вилку, беритесь за нее, а не за провод. Дергание за провод может привести к поражению электрическим током или воспламенению.
- Система охлаждения сзади и внутри холодильной камеры содержит хладагент. Не допускайте контакта острых предметов с системой охлаждения.
- В случае повреждения гибкого электрошнура, он должен быть заменен агентом по сервисному обслуживанию, имеющим право на ремонт аппаратуры SHARP, так как требуется специальный шнур.
- В случае утечки газа проветрите помещение, открыв окно и т.п. Не трогайте холодильник или штепсельную розетку.
- Не ставьте неустойчивые или содержащие жидкость предметы на холодильник.
- Этот прибор может использоваться детьми в возрасте от 8 лет и выше и лицами с ограниченными физическими, сенсорными или умственными способностями или нехваткой опыта и знаний, если они находятся под контролем и руководством в отношении использования прибора безопасным способом и осознают опасность участия. Дети не должны играть с прибором. Очистка и пользовательское обслуживание не должно выполняться детьми без присмотра.

ПРЕДУПРЕЖДЕНИЕ

- Не устанавливайте данный холодильник во влажном или мокром месте, так как в изоляторе возникнет неисправность, вызывающая течь. Более того, сконденсировавшиеся газы могут накапливаться снаружи холодильника.

1 Обеспечьте свободное пространство для достаточной вентиляции холодильника.

- На рисунке показано минимальное свободное пространство, необходимое для установки холодильника. Количество потребления энергии зависит от размеров пространства.
- На большем пространстве холодильник может работать с меньшим потреблением энергии.
- В случае, если используемое для холодильника пространство по размерам меньше указанного на рисунке, это может привести к повышению температуры внутри холодильника, громкому шуму и сбоям в его работе.

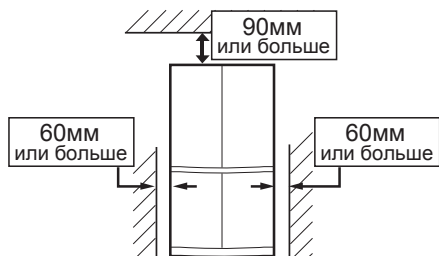

- Пространство между задней частью холодильника и стеной должно быть 60 мм или более, но не менее 75 мм. Если пространство шире, чем 75 мм, вы можете получить травму, коснувшись компрессора и его периферийных частей, которые очень сильно нагреваются во время работы.

Общее пространство, необходимое при использовании

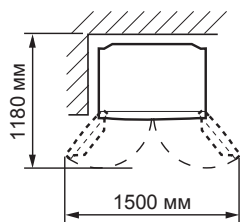

2 Используйте две передние регулируемые ножки, чтобы быть уверенными в том, что холодильник находится в устойчивом положении и выставлен на плоском полу.

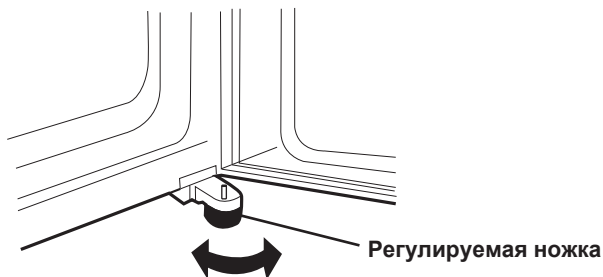

3 Если левая и правая дверцы не выровнены надлежащим образом, выполните регулировку с помощью регулировочных ножек.



(Пока регулировочная ножка с противоположной стороны не коснется пола.)

4 Вывинтите 4 винта из нижней части корпуса, а затем закрепите нижнюю крышку (изначально находится внутри холодильной камеры) при помощи данных 4 винтов.

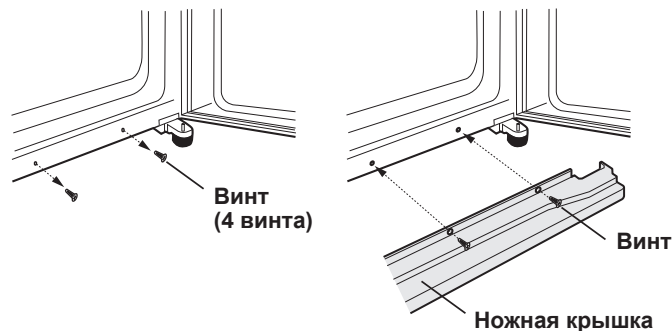

ПРИМЕЧАНИЕ

- Расположите Ваш холодильник так, чтобы был доступ к штепсельной вилке.
- Не подвергайте Ваш холодильник прямому воздействию солнечных лучей.
- Не устанавливайте холодильник вблизи отопительных установок и батарей.
- Не устанавливайте холодильник непосредственно на земле. Следите за обеспечением надежной позиции.
- Если вставить штепсельную вилку в розетку при открытой дверце, начнет звучать сигнал открытой дверцы, однако это является нормальным. При закрывании дверцы сигнал прекратится.

Перед использованием морозильной камеры холодильника

Очистите внутренние части с помощью ткани, смоченной в теплой воде. В случае использования мыльной воды, тщательно смойте ее простой водой.

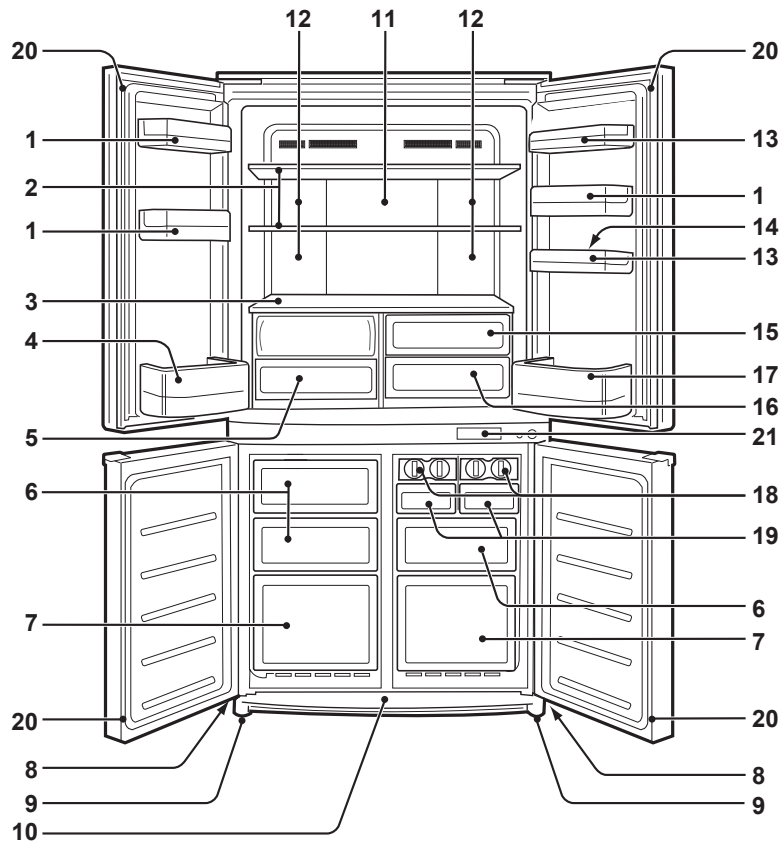

1. Полки на двери (3 шт.)
2. Полки холодильника (2 шт.)
3. Полка
4. Отсек для бутылок (левый)
5. Секция для хранения овощей
6. Морозильные камеры (маленький) (3 шт.)
7. Морозильные камеры (большой) (2 шт.)
8. Ролики (4 шт.)
9. Регулируемые ножки (2 шт.)
10. Ножная крышка
11. Гибридная панель охлаждения
Панель охлаждается с задней стороны, тем самым охлаждая холодильную камеру. Данный способ позволяет охлаждать продукты питания умеренно, не подвергая их воздействию потока холодного воздуха.
12. Освещение
13. Вспомогательные отсеки (2 шт.)
14. Держатель яиц
15. Ящик для фруктов
16. Резервуар для воды
17. Отсек для бутылок (правый)
Для хранения бутылок больших размеров сдвиньте перегородку назад до упора.
18. Секция приготовления кубиков льда (2 шт.)
• Не переполняйте контейнер; в противном случае кубики льда будут соединяться вместе.
• Когда кубики льда приготовлены, поверните рукоятку по часовой стрелке для опорожнения льда в контейнер для хранения льда.

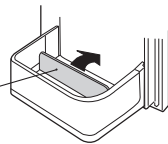

Контейнер для хранения льда

19. Контейнер для хранения льда (2 шт.)
Чтобы предохранить от повреждения контейнер для хранения льда, не делайте в нем лед и не наливайте в него масло.
20. Магнитные уплотнители дверного контура (4 шт.)
21. Панель управления
• Отображается установленная температура. (Она не равна реальной температуре в камере).
• Переключиться с отображения температуры в холодильной камере к отображению температуры в морозильной камере и обратно можно с помощью нажатия кнопки CHOOSE.

Температура, установленная в холодильной камере

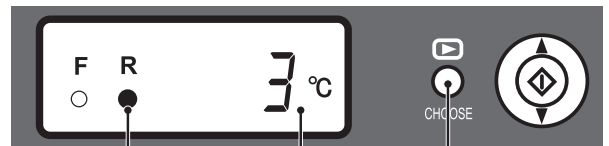

Лампочка R (горит) Светодиодный индикатор Кнопка CHOOSE (выбор)
Означает "Холодильная камера".



Температура, установленная в морозильной камере

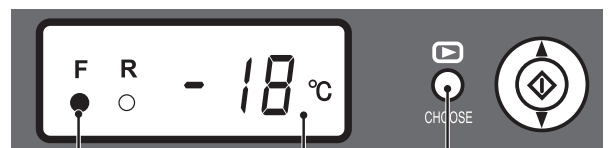

Лампочка F (горит) Светодиодный индикатор Кнопка CHOOSE (выбор)
Означает "Морозильная камера".

ПРИМЕЧАНИЕ

The LED lamp and the temperature display will turn off when there is no operation for 1 minute. (When either of buttons is pressed, it lights again.)

ЭКСПЛУАТАЦИЯ

Регулировка Температуры

Холодильник регулирует температуру автоматически. Однако, если необходимо, установите температуру следующим образом.

Холодильная камера

1 Нажмите кнопку CHOOSE, чтобы загорелась лампочка R.

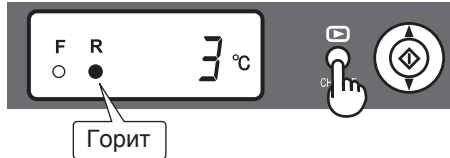

2 Нажмите кнопку ▲ или ▼ и выберите нужную температуру.

[▲ : увеличение, ▼ : уменьшение]



3 Нажмите кнопку "⬇️".

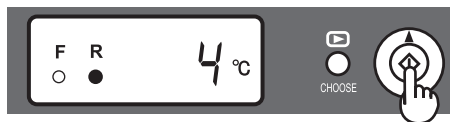

Регулируется в пределах от 0°C до 6°C с шагом 1°C.

↑ 6°C	Когда холодильник обеспечивает избыточное охлаждение.
3°C	Для нормальной работы.
↓ 0°C	Для сохранения более свежего вкуса продуктов питания. Когда холодильник не обеспечивает достаточного охлаждения.

Дезодорирующий элемент

Встроенный элемент, не требующий ручного обслуживания, т.к. он начинает действовать автоматически сразу же после включения холодильника.

Размораживание

- Система размораживания включает в себя полностью автоматическую энергосберегающую систему размораживания.
- Вода, остающаяся после размораживания, собирается в выпарной аппарат, где испаряется от тепла компрессора и т.п.
- Выпарной аппарат не требует очистки или обслуживания.

Морозильная камера

1 Нажмите кнопку CHOOSE, чтобы загорелась лампочка F.

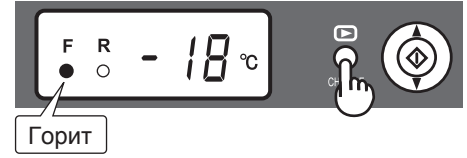

2 Нажмите кнопку ▲ или ▼ и выберите нужную температуру.

[▲ : увеличение, ▼ : уменьшение]



3 Нажмите кнопку "⬇️".

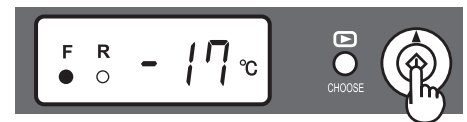

Регулируется в пределах от -13°C до -21°C с шагом 1°C.

↑ -13°C	Когда не хранятся замороженные продукты питания или мороженое.
-18°C	Для нормального замораживания.
↓ -21°C	Для быстрого приготовления льда или быстрого замораживания.

Сигнал открытой дверцы

Если дверца холодильника или морозильника оставлена открытой, начнет звучать сигнал открытой дверцы.

- Звуковой сигнал будет звучать через 1 минуту после открывания дверцы и еще раз через 1 минуту (один раз в каждом случае).
- Если дверца будет оставаться открытой в течение приблиз. 3 минут, сигнал будет звучать непрерывно.

Для отмены операции

Нажимайте кнопку "⬇️" непрерывно в течение 3 секунд или больше, одновременно удерживая нажатой кнопку CHOOSE.



Указывает на прекращение сигнала открытой дверцы.

Это выполняется таким же методом, как и повторное начало операции.

ХРАНЕНИЕ ПРОДУКТОВ

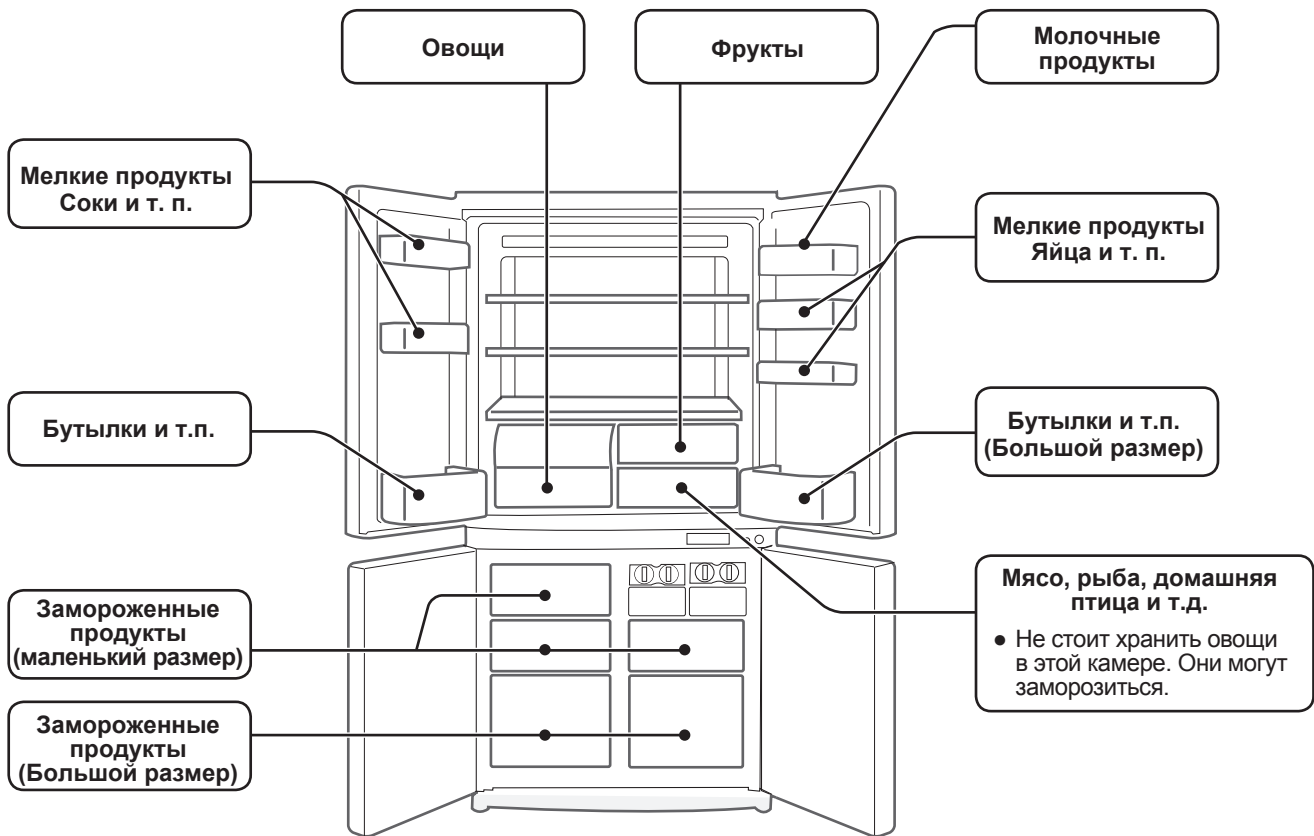

Холодильник снижает вероятность порчи продуктов. Чтобы максимально продлить срок хранения скоропортящихся продуктов питания, убедитесь, что качество продуктов по возможности самое свежее. Информация, указанная ниже, представляет собой общее руководство, помогающее обеспечить более длительное хранение продуктов питания.

Фрукты / Овощи

Чтобы минимизировать потерю влаги в овощах и фруктах, их следует свободно разместить в полиэтиленовой упаковке, например, сложить в пакеты или завернуть в пленку (неплотно), затем поместить в секцию для хранения овощей или ящик для фруктов. Хранение большого количества овощей может привести к образованию конденсата. Это явление не оказывает влияния на выполнение операции или рабочие характеристики. С помощью сухой ткани удалите конденсат.

Молочные продукты и яйца

- Большинство молочных продуктов имеют дату на упаковке, где сообщается рекомендуемая температура и срок хранения продукта.
- Яйца следует хранить в держателе яиц.

Мясо / Рыба / Птица

- Поставьте на тарелку или поднос и закройте бумагой или полиэтиленовой пленкой.
- Большие куски мяса, рыбы или птицы кладите к задней стенке полок.
- Убедитесь, что вся приготовленная пища как следует упакована или положена в воздухо непроницаемую емкость.

ПРИМЕЧАНИЕ

- Располагайте продукты на полках равномерно с тем, чтобы обеспечивалась эффективная циркуляция охлаждающего воздуха.
- Горячие продукты следует охладить перед их помещением в холодильник. Помещение горячих продуктов в холодильник повышает температуру в камере и увеличивает таким образом риск порчи продуктов.
- Не блокируйте выходное и входное отверстия системы циркуляции охлаждающего воздуха продуктами, емкостями или иными предметами; в противном случае продукты в холодильнике не будут охлаждаться равномерно.
- Дверцу следует надежно закрывать.



← ВХОД
→ ВЫХОД

Не ставьте продукты непосредственно перед выходным отверстием холодного воздуха. Это может привести к замерзанию продуктов.

Для лучшего замораживания

- Продукты питания должны быть свежими.
- Замораживайте небольшое количество продуктов за один раз, чтобы они быстро заморозились.
- Продукты должны быть надлежащим образом запакованы, накрыты или герметично изолированы.
- Располагайте продукты питания в морозильной камере равномерно.
- Приклеивайте этикетки на пакеты и емкости, чтобы вести учет замороженных продуктов.

ПРЕДУПРЕЖДЕНИЕ

- Во избежание поражения электрическим током, сначала отсоедините холодильник от сети.
- Не брызгайте водой непосредственно на наружную или внутреннюю поверхность холодильника, это может привести к появлению ржавчины и повреждению изоляции.

ВАЖНО

Во избежание появления трещин на внутренних поверхностях и пластиковых деталях соблюдайте следующие правила.

- Сотрите все пищевые жиры с пластиковых поверхностей.
- Некоторые бытовые чистящие химические препараты могут повредить очищаемые поверхности, поэтому используйте только разбавленные жидкости для мытья посуды (мыльную воду).
- Если Вы использовали неразбавленные очистители или не вытерли мыльную воду, пластиковые детали могут потрескаться.

- 1** Извлеките аксессуары (например, полки и т.п.) из камеры и дверцы. Промойте их теплым раствором жидкости для мытья посуды, прополощите в чистой воде и высушите.
- 2** Вычистите внутреннюю часть холодильника тряпкой, смоченной в теплом растворе жидкости для мытья посуды. Затем смойте мыльную воду холодной водой.
- 3** Протирайте наружную часть холодильника мягкой тряпкой каждый раз, когда имеются загрязнения.
- 4** Для чистки магнитного уплотнителя дверного контура используйте зубную щетку и теплый раствор жидкости для мытья посуды.
- 5** Пожалуйста, протрите панель управления сухой тряпкой.

ПРИМЕЧАНИЕ

- Во избежание повреждений холодильника не используйте активные чистящие средства или растворители (лак, краска, полировальный порошок, бензин, горячая вода и т.д.).
- Если электроснабжение было прервано, то подождите как минимум 5 минут перед подключением холодильника к сети.
- Стекланные полки весят приблизительно 3 кг каждая. Крепко держите, вынимая из корпуса холодильника или перенося.
- Не бросайте продукты внутрь холодильника и не наносите ударов по внутренней стенке. Это может быть причиной возникновения трещины на внутренней поверхности.

Метод замены лампы накаливания

1. Во избежание поражения электрическим током, сначала отсоедините холодильник от сети.
2. Снимите крышку лампы.
3. Замените лампу накаливания на лампу точно такого же типа.

Цоколь лампы E14, МАКС 15W, 4 штуки



ОСТОРОЖНО

Не прикасайтесь к алюминиевой панели около лампы. Острые края металла могут причинить травму.

При транспортировке

- Протрите остатки воды в выпарном лотке. Прежде чем вытереть воду, подождите не менее 1 часа после отключения из розетки, т.к. оборудование холодильного цикла очень горячее. (Выпарной лоток расположен с задней стороны устройства.)

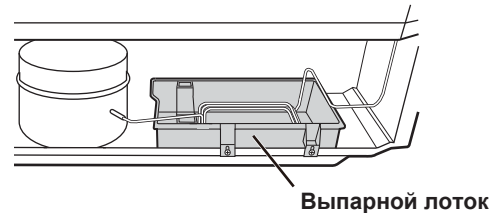

- Ролики позволяют передвигать холодильник.



- Переносите холодильник, удерживая за ручки, расположенные на задней стороне и снизу.

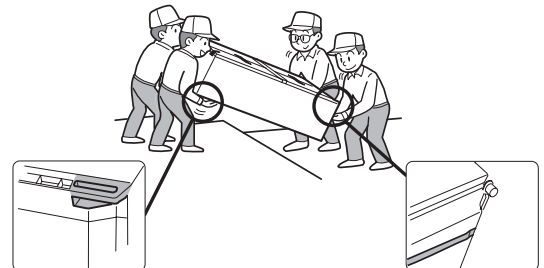

Выключение Вашего холодильника

Если Вы выключаете Ваш холодильник, когда Вы уезжаете куда-либо на продолжительный период времени, выньте продукты питания и как следует вычистите его внутри. Удалите шнур питания из электрической розетки и оставьте все дверцы открытыми.

ПРЕЖДЕ ЧЕМ ОБРАТИТЬСЯ В СЕРВИСНУЮ СЛУЖБУ

Прежде чем обратиться в сервисную службу, проверьте следующее.

Проблема	Решение
Наружная часть камеры горячая при прикосновении.	Это нормально. В камере находится горячая труба для предотвращения образования капель.
Возникновение шума холодильника.	Это нормально для холодильника, если он производит следующие звуки. <ul style="list-style-type: none">• Громкий шум, производимый компрессором при включении --- Звук становится тише по истечении некоторого времени.• Громкий шум, производимый один раз в день компрессором --- Рабочий звук, производимый сразу после автоматического процесса размораживания.• Звук текущей жидкости (булькающий, свистящий звук) --- Звук протекания охладителя, циркулирующего по трубам (звук может становиться громче время от времени).• Трескающий или перемалывающий звук, скрипучий звук --- Звук, производимый расширением и сужением внутренних стенок и находящихся внутри деталей во время охлаждения.
Происходит намораживание или образование капель снаружи или внутри холодильника.	Это может произойти в одном из следующих случаев. Используйте мокрую ткань для удаления намораживания и сухую для вытирания капель. <ul style="list-style-type: none">• При высокой влажности окружающего воздуха.• При частом открывании и закрывании двери.• При хранении продуктов, содержащих много влаги. (Необходима упаковка).
Продукты в холодильном отделении замерзают.	<ul style="list-style-type: none">• Не эксплуатировался ли холодильник в течение длительного времени при установленном регуляторе регулировке температуры холодильной камеры в положение 0°C?• Не эксплуатировался ли холодильник в течение длительного времени при установленном регуляторе регулировке температуры морозильной камеры в положение -21°C?• Низкая окружающая температура может вызвать замораживание хранимых продуктов, даже если регулировке температуры холодильной камеры установлена на 6°C.
В отделении имеется запах.	<ul style="list-style-type: none">• Продукты с сильным запахом необходимо заворачивать.• Дезодорирующий катализатор не может устранить все запахи.

ЕСЛИ НУЖНО СЕРВИСНОЕ ОБСЛУЖИВАНИЕ

Обратитесь к Вашему ближайшему агенту по сервисному обслуживанию, уполномоченному фирмой SHARP.