

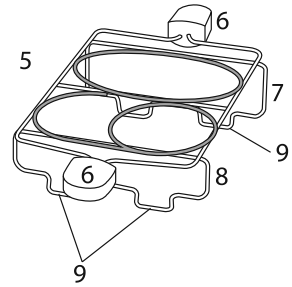

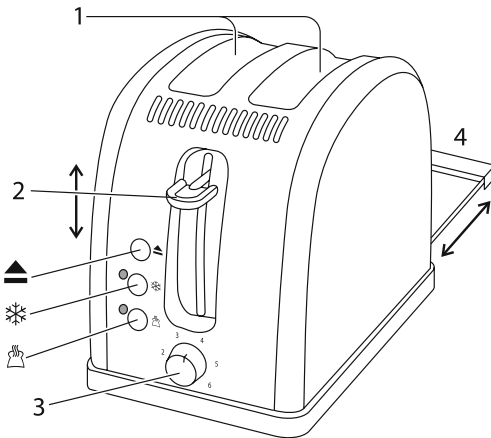

Russell Hobbs





instructions	2	pokyny (Čeština)	26
Bedienungsanleitung	4	pokyny (Slovenčina)	28
mode d'emploi	6	instrukcja	30
instructies	8	upute	32
istruzioni per l'uso	10	navodila	34
instrucciones	12	οδηγίες	36
instruções	14	utasítások	38
brugsanvisning	16	talimatlar	40
bruksanvisning (Svenska)	18	instrucțiuni	42
bruksanvisning (Norsk)	20	инструкции (Български)	44
käyttöohjeet	22	تعليمات للاستخدام	47
инструкции (Русский)	24		



 Read the instructions, keep them safe, pass them on if you pass the appliance on. Remove all packaging before use.

 **IMPORTANT SAFEGUARDS**

Follow basic safety precautions, including:



- 1 This appliance can be used by children aged from 8 years and above and persons with reduced physical, sensory or mental capabilities or lack of experience and knowledge if they have been supervised/instructed and understand the hazards involved.
 - Children shall not play with the appliance.
 - Cleaning and user maintenance shall not be done by children unless they are older than 8 and supervised.
 - Keep the appliance and cable out of reach of children under 8.
- 2 Don't connect the appliance via a timer or remote control system.
- 3 Bread may burn. Don't use the appliance near or below combustible materials (e.g. curtains).
-  The surfaces of the appliance will get hot.
- 4 Remove and empty the crumb tray. Wipe with a damp cloth, dry, then replace it in the toaster.
- 5 If the cable is damaged, it must be replaced by the manufacturer, its service agent, or someone similarly qualified, to avoid hazard.
-  Don't immerse the appliance in liquid.
 - 6 When using a single toasting slot, check that the other slot is empty.
 - 7 Don't toast or reheat "buttered", torn, or misshapen bread.
 - 8 If bread gets jammed, unplug the toaster, let it cool, and carefully remove the bread.
 - 9 Don't use the appliance for any purpose other than those described in these instructions.
- 10 Don't operate the appliance if it's damaged or malfunctions.

household use only

 Прочтите инструкции, сохраните их, при передаче сопроводите инструкцией. Перед применением изделия снимите с него упаковку.

 **ВАЖНЫЕ МЕРЫ ПРЕДОСТОРОЖНОСТИ**

Следуйте основным инструкциям по безопасности, включая следующие:

- 1 Использование данного устройства детьми старше 8 лет, лицами с ограниченными физическими, сенсорными или умственными способностями, недостатком опыта или знаний допускается при условии контроля или инструктажа и осознания связанных рисков.
 - Детям запрещено играть с устройством.
 - Очистку и обслуживание устройства могут выполнять дети старше 8 лет при условии наблюдения взрослыми.
 - Храните устройство и кабель в недоступном для детей до 8 лет месте.
- 2 Не подсоединяйте прибор через таймер или систему дистанционного управления.
- 3 Хлеб может подгореть. Не используйте прибор рядом с горючими материалами (например, занавесками) или под ними.
-  Поверхности прибора нагреваются.
- 4 Снимите поддон и почистите крошки с поддона. Протрите влажной тканью, вытрите и установите его обратно в тостер.
- 5 Если кабель поврежден, он должен быть заменен производителем, сервисным агентом или другим квалифицированным лицом для предотвращения опасности.
-  Не погружайте прибор в жидкость.
- 6 При использовании одного разъема для тостов убедитесь, что другой разъем пустой.
- 7 Не поджаривайте и не подогревайте намазанный маслом, порванный или деформированный ломтик хлеба.
- 8 Если тост смялся в процессе, отключите тостер, дайте ему остыть и осторожно выньте хлеб.
- 9 Прибор не может работать от внешнего таймера или дистанционной системы управления.
- 10 Не используйте прибор, если он поврежден или работает с перебоями.

только для бытового использования

 **ПЕРЕД ПЕРВЫМ ИСПОЛЬЗОВАНИЕМ ПРИБОРА**

Установите уровень поджарки на максимум (6). Включите пустой прибор для приведения в порядок элементов. Может появиться небольшой запах, но волноваться не стоит. Обеспечьте хорошую вентиляцию комнаты.

иллюстрации	поджаривания	6 ручка
1 разъемы для тостов	4 поддон для крошек	7 длинные ножи
2 рычаг	5 решетка для подогрева	8 короткие ножи
3 регулятор степень	булочек	9 ножи

ПОДЖАРИВАНИЕ ХЛЕБА

- 1 Установите тостер вертикально на твердую, горизонтальную, термостойкую поверхность.
- 2 Включите вилку в розетку.
- 3 Установите необходимую степень обжаривания с помощью регулятора (1 = светлая, 6 = темная).
- 4 Положите хлеб в разъем для тостов (максимальная толщина куска 26 мм).
- 5 Нажмите на рычаг вниз до его полного опущения.
- ★ Он не будет заперт, пока тостер не подсоединен к электрическому источнику.
- 6 При готовности выталкивается поджаренный тост.



ИЗВЛЕЧЕНИЕ

- 7 Чтобы остановить поджарку, нажмите клавишу .

❄ ЗАМОРОЖЕННЫЙ ХЛЕБ

- 8 Оставьте регулятор поджарки на предпочитаемом Вами значении, вставьте замороженный хлеб, опустите рычаг, затем нажмите клавишу ❄.
- 9 Включится световой индикатор ❄, и время поджаривания автоматически изменится для получения той же степени поджаривания, что и для незамороженного хлеба.

ПОВТОРНЫЙ ПОДОГРЕВ ТОСТА

- 10 Оставьте регулятор степени поджаривания на предпочитаемом Вами значении, вставьте хлеб, опустите рычаг, затем нажмите клавишу .
- 11 Включится световой индикатор , и на тост будет направлен кратковременный поток тепла.

РЕШЕТКА ДЛЯ ПОДОГРЕВА БУЛОЧЕК

- 12 Не используйте решетку для подогрева замороженных булочек, а также намазанных маслом, глазурированных или содержащих начинку.
- 13 Разместите решетку для подогрева булочек с длинными ножками позади тостера.
- 14 Установите решетку для подогрева булочек сверху на тостер, вставив ее ножи в пазы.
- 15 Разложите булочки на решетке.
- 16 Установите уровень поджарки 1 и опустите рычаг.
- 17 Когда рычаг поднимется, снимите подогретые булочки.
- 18 Чтобы не обжечься, не прикасайтесь к прутьям решетки.
- 19 Снимите решетку для использования тостера обычным образом.

УХОД И ОБСЛУЖИВАНИЕ

- 20 Отключите прибор от розетки и дайте ему остыть.
- 21 Протрите внешнюю поверхность влажной тканью.

ЗАЩИТА ОКРУЖАЮЩЕЙ СРЕДЫ

Для того чтобы избежать угроз для здоровья и окружающей среды из-за вредных веществ в электрических и электронных товарах, приборы, отмеченные данным символом, должны утилизироваться не как не отсортированные бытовые отходы, а как восстановленные или повторно использованные.

21291-56 220-240V~50/60Hz 1100-1300Watts

21291-56 220-240В~50/60Гц 1100-1300 Вт

552-711