

Grand
Vita
Touch

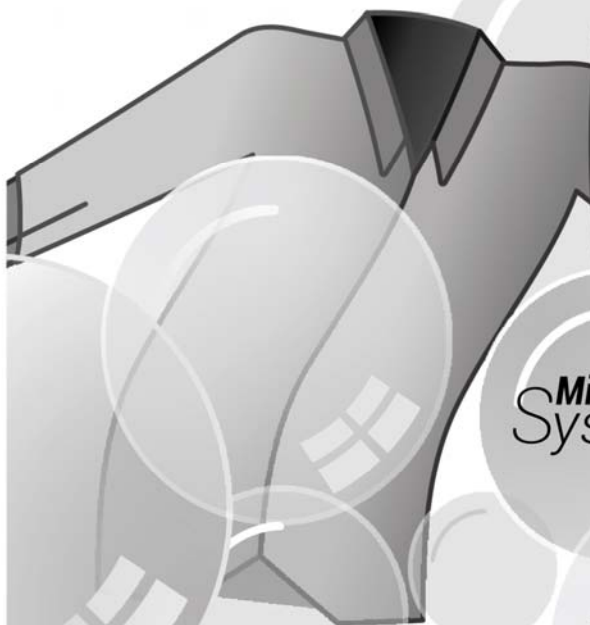

MixPower
System⁺



CANDY
C A N D O

Благодарим Вас за покупку стиральной машины Candy. Мы уверены, что она будет долго и верно служить Вам



Просим Вас внимательно ознакомиться с предупреждениями, содержащимися в этой инструкции, которые дадут Вам важные сведения по безопасности, установке, эксплуатации и обслуживанию, некоторые полезные советы по лучшему использованию машины. Бережно храните эту книжку инструкций для последующих консультаций.

Используйте стиральную машину только после того, как внимательно прочтете эту инструкцию.

Следует проверить, что в комплекте поставки стиральной машины имеются:

- инструкция по эксплуатации;
- гарантийный сертификат;
- список адресов сервисных центров
- этикетка энергоэффективности, с данными по классу машины;
- заглушки;
- наливной шланг;
- жесткое устройство для загиба сливного шланга.

Храните их.

Каждая машина имеет 16-разрядный индивидуальный, идентификационный код. (серийный номер), который напечатан на этикетке, наклеенной на электроприборе (под загрузочным люком).

Первые 8 цифр – код модели.

Следующие 4 цифры – дата производства (год, неделя).

Последние 4 цифры – порядковый номер в партии. Этот код является своего рода идентификационной картой изделия, и Вы должны будете зарегистрировать его при обращении в сервисный центр Candy.

При общении с фирмой Candy или с ее специалистами по техническому обслуживанию постоянно ссылайтесь на модель и номер. Практически,

ссылайтесь на все, что содержится на этикетке машины

Производитель оставляет за собой право вносить изменения в конструкцию выпускаемой им продукции, которые не изменяют основные характеристики изделия и требования по безопасности

Охрана окружающей среды



Данный электроприбор имеет маркировку соответствия Европейской директиве 2012/19/EU по утилизации отходов электрического и

электронного оборудования (ОЭЭО).

Обеспечив правильную утилизацию машины, Вы можете предотвратить негативное воздействие на окружающую среду и здоровье людей.

Маркировка на изделии указывает на то, что данное изделие нельзя выбрасывать, как обычные бытовые отходы. Оно должно быть доставлено соответствующее место сбора отработавшего свой срок электрического и электронного оборудования для выполнения его утилизации. Утилизацию машины следует производить в соответствии с местными правилами по утилизации отходов.

За более подробной информацией относительно утилизации данного изделия и повторного использования, находящихся нем материалов, следует обращаться в органы местного управления, местную службу утилизации бытовых отходов или в магазин, где Вы приобрели данное изделие.

.Содержание

1. **СВИДЕТЕЛЬСТВО О ПРИЕМКЕ И ПРОДАЖЕ**
2. **ОБЩИЕ ПРАВИЛА БЕЗОПАСНОСТИ**
3. **ТЕХНИЧЕСКИЕ ХАРАКТЕРИСТИКИ**
4. **УСТАНОВКА**
5. **ПРАКТИЧЕСКИЕ СОВЕТЫ**
6. **ОБСЛУЖИВАНИЕ И ЧИСТКА**
7. **КРАТКОЕ РУКОВОДСТВО ПОЛЬЗОВАТЕЛЯ**
8. **ОРГАНЫ УПРАВЛЕНИЯ И ПРОГРАММЫ**
9. **СЕРВИСНОЕ ОБСЛУЖИВАНИЕ И ГАРАНТИЯ**

1. СВИДЕТЕЛЬСТВО О ПРИЕМКЕ И ПРОДАЖЕ

Машина имеет сертификат соответствия требованиям безопасности и электромагнитной совместимости, выданный органом по сертификации продукции и услуг «РОСТЕСТ-МОСКВА» г. Москва



Производитель - ОАО "Веста", 610035, Россия,
г. Киров, ул. Производственная, 24

Машина стиральная автоматическая бытовая торговой марки Candy типа
СМА - 7ФБ модели:

GV4 137TWHC3 - 07 № 31006251 _____

GSF4 137TWC1 - 07 № 31006255 _____

типа СМА - 8ФБ модели

GSF42 138TWC1 - 07 № 31006256 _____

(в нужной графе проставить номер машины)

соответствует техническим условиям ТУ 5156-002-46092527-2005

Дата выпуска " __ " _____ 20 __ г.

Штамп ОТК (клеимо приемщика)

Продана _____
(наименование торгующей организации адрес)

Продавец _____
(Ф.И.О.) (подпись)

Штамп _____ Дата " __ " _____ 20 __ г.

Ремонтное предприятие, осуществляющее установку, гарантийный ремонт и сервисное обслуживание машины:

(наименование предприятия, адрес, телефон)

2. ОБЩИЕ ПРАВИЛА БЕЗОПАСНОСТИ

Данный электроприбор предназначен для бытовых или подобных им применений.

Использование данного электроприбора для применений, отличных от бытовых, например, для коммерческих применений с участием специалистов или обученных пользователей, запрещается. Использование данного электроприбора для применений, отличных от домашних, может привести к снижению срока службы электроприбора, а также к отмене гарантии производителя. Производитель не несет предусмотренной законом ответственности за любые повреждения электроприбора или другие повреждения или потери, связанные с тем, что электроприбор использовался для применений отличных от домашних или бытовых (даже если он установлен в жилом доме или в бытовом помещении).

Машина не предназначена для использования лицами (включая детей) с пониженными физическими, чувственными или умственными способностями или при отсутствии у них жизненного опыта или знаний, если они не находятся под контролем или не проинструктированы об использовании машины лицом, ответственным за их безопасность;

Не разрешайте детям играть с электроприбором.

Чистка и обслуживание не должны выполняться детьми без наблюдения взрослых.

Дети младше 3 лет не должны находиться рядом с машиной или должны находиться под постоянным наблюдением взрослых.

ВНИМАНИЕ!

Поврежденный шнур питания должен заменяться производителем, его агентом по техобслуживанию, или квалифицированным специалистом службы сервиса . Это необходимо для обеспечения безопасности электроприбора.

При повреждении сетевого питающего кабеля его необходимо заменить специальным кабелем. Провода кабеля должны коммутироваться в соответствии с их цветной маркировкой:

СИНИЙ	- НЕЙТРАЛЬ (N)
КОРИЧНЕВЫЙ	- ФАЗА (L)
ЖЕЛТО-ЗЕЛЕНЫЙ	- ЗЕМЛЯ ()

Используйте только те шланги, которые поставляются вместе с машиной. (Не используйте старые шланги).

Давление воды в сети водоснабжения должно быть в пределах от 0,05 МПа до 0,8 МПа.

Убедитесь в том, что под основанием машины ковер не закрывает вентиляционные отверстия внизу машины.

Состояние «ВЫКЛЮЧЕНО» обеспечивается при установке ручки на ручке управления программами в вертикальное положение.

Если ручка управления находится в любом другом положении, то машина находится в состоянии «ВКЛЮЧЕНО».

Электроприбор должен быть установлен так, чтобы обеспечивался свободный доступ к электрической розетке.

Максимальная загрузка сухого белья зависит от модели (указана на панели управления).

Инструкции по безопасности

- **Стиральная машина работает от сети однофазного переменного тока 220 В , частотой 50Гц**
- **Убедитесь, что проводка рассчитана на мощность не менее 3 кВт**
- **Убедитесь в наличии заземляющего провода в розетке, рассчитанной на ток 10А.**
- Если электроприбор не заземлен, обратитесь за помощью к опытному электрику
- Перед выполнением чистки или обслуживания стиральной машины отсоедините шнур питания от электрической розетки и закройте водопроводный кран.
- Не пользуйтесь преобразователями напряжения, тройниками, удлинительными шнурами.

ВНИМАНИЕ!

Во время цикла стирки вода может нагреваться до очень высокой температуры.

- Перед тем как открыть загрузочный люк стиральной машины, убедитесь в том, что в барабане машины нет воды.
- При отсоединении шнура питания от электрической розетки не тяните за шнур, а тяните за вилку.
- Не подвергайте стиральную машину воздействию дождя, прямого солнечного света, и другим погодным воздействиям.
- При перемещении стиральной машины не поднимайте машину за ручки управления или за выдвижной дозатор для моющего средства.
- Во время транспортировки загрузочный люк не должен опираться на тележку. Рекомендуется поднимать машину при участии двух человек.
- В случае возникновения неисправности и/или при нарушении нормальной работы:
 - выключите стиральную машину;
 - закройте водопроводный кран
- Не пытайтесь отремонтировать электроприбор самостоятельно. Немедленно свяжитесь с сервисным центром
- Используйте только фирменные запчасти.
- Невыполнение этих требований может привести к снижению безопасности электроприбора.

Если Вы прекратили пользоваться машиной и предполагаете ее утилизировать, отрежьте сетевой шнур вместе с вилкой и утилизируйте их.

3. ТЕХНИЧЕСКИЕ ХАРАКТЕРИСТИКИ стиральных машин GV4 137TWHC3, GSF4 137TWC1, GSF42 138TWC1

Напряжение в сети		220 В , частотой 50 Гц
Электрический предохранитель в сети	А	10
Нормальный уровень воды	л	6...15
Давление в гидравлической системе	МПа	мин. 0,05 макс. 0,8
Класс защиты от поражения электрическим током		I (первый)
Степень защиты		IPX4
Класс энергетической эффективности		
GV4 137TWHC3		A
GSF4 137TWC1, GSF42 138TWC1		A
Макс. скорость вращения на отжиме,	об/мин	1300
Макс. загрузка сухого белья,	кг	
GV4 137TWHC3, GSF4 137TWC1		7,0
GSF42 138TWC1		8,0
Потребление энергии (программа хлопок 60°C) * *	кВт·ч	
GV4 137TWHC3		0,90
GSF4 137TWC1		1, 25
GSF42 138TWC1		1,43
Габаритные размеры , (высота x ширина x глубина корпуса)	см	
GV4 137TWHC3		85 x 60 x 40
GSF4 137TWC1		85 x 60 x 40
GSF42 138TWC1		85 x 60 x 44
Встроенный Wi-Fi		
GV4 137TWHC3		нет
GSF4 137TWC1		да
GSF42 138TWC1		да
Потребляемая мощность	Вт	* смотрите на табличке машины

Примечание *. Электрические параметры модели машины указаны на табличке, расположенной на передней стенке за люком.

Примечание * * - Потребление электроэнергии определено по стандартной методике в лабораторных условиях на программе «Хлопок 60°C» при регламентированных параметрах : загрузке стандартного белья, температуре окружающей среды, температуре заливаемой воды и т.д.

4. УСТАНОВКА

- Снимите упаковку и поддон.
- Наклоните машину и закрепите лист гофрированного материала на дне машины, как показано на рисунке (лист и детали крепления входят в комплект машины).
- Открутите 4 винта (А) на задней стенке и извлеките 4 распорные втулки (В).
- Закройте 4 отверстия специальными заглушками. Вы найдете их в полиэтиленовом пакете с инструкцией
- Электроприбор должен быть установлен так, чтобы обеспечивался свободный доступ к электрической розетке.

Примечание. Рекомендуем сохранить элементы транспортного крепления, чтобы использовать их в случае возможной будущей транспортировки. Производитель не несет ответственности за любые возможные повреждения машины по причине невыполнения правил, касающихся транспортного крепления.

- При установке изделия на ковровое покрытие убедитесь, что вентиляционные отверстия не перекрыты ворсом.

ВНИМАНИЕ! Храните элементы упаковки в недоступном для детей месте.

- Перережьте пластмассовый хомут, крепящий сливной шланг и сетевой шнур. Действуйте осторожно, чтобы не повредить их.

Установите машину по уровню с помощью 4 ножек.

- А.** Разблокируйте винт ножки, ослабив гайку.
- В.** Вращая ножку, поднимите или опустите машину до хорошей ее опоры на пол.
- С.** Заблокируйте винт ножки, затянув контргайку до упора.

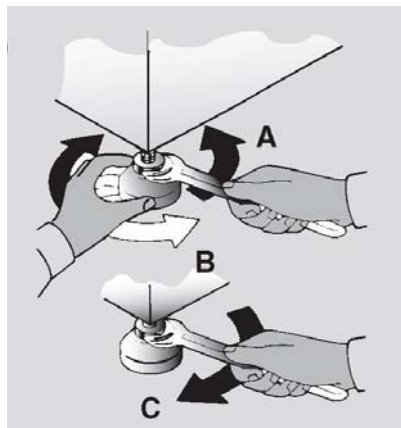
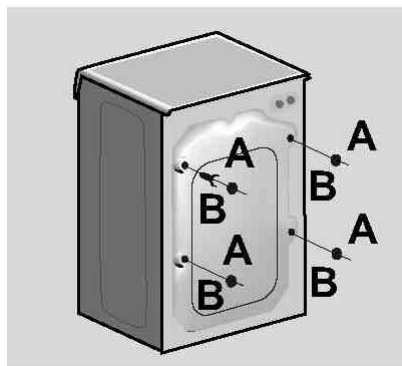
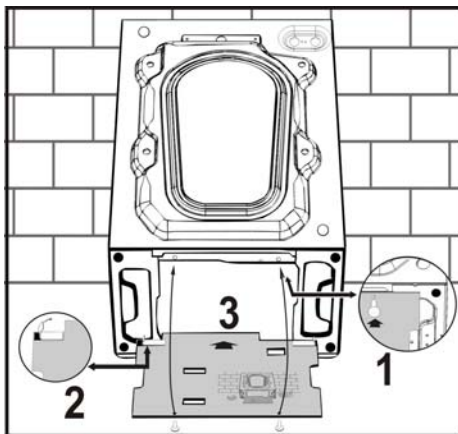

Подключение к водопроводной сети

Подсоедините шланг подачи воды с наконечником $\frac{3}{4}$ дюйма только к водопроводному крану холодной воды и штуцеру клапана машины. Подключение к крану горячей воды может повредить некоторые типы деликатных тканей.

Необходимо использоваться только наливной шланг, поставляемый вместе с машиной

НЕ ОТКРЫВАЙТЕ ВОДОПРОВОДНЫЙ КРАН.

Некоторые модели могут иметь дополнительно перечисленные ниже функции:

AQUASTOP (ПРЕКРАЩЕНИЕ ПОДАЧИ ВОДЫ)

В модели GV4 137TWHC3

В наливном шланг установлено устройство, которое при повреждении шланга прекращает подачу воды в машину; в этом случае в окне "А" появляется красная метка, что указывает на то, что шланг нужно заменить. Чтобы отвернуть гайку, нужно нажать на фиксатор "В".

Установка

Придвиньте машину к стене, обращая внимание на то, чтобы отсутствовали перегибы, зажимы сливного шланга, закрепите шланг на краю раковины или лучше в сливной канализационной трубе с диаметром больше диаметра сливного шланга.

Для нормальной работы необходимо, чтобы конец сливного шланга находился на высоте от 50 до 85 см над уровнем пола.

При необходимости используйте жесткое устройство для сгиба сливного шланга.

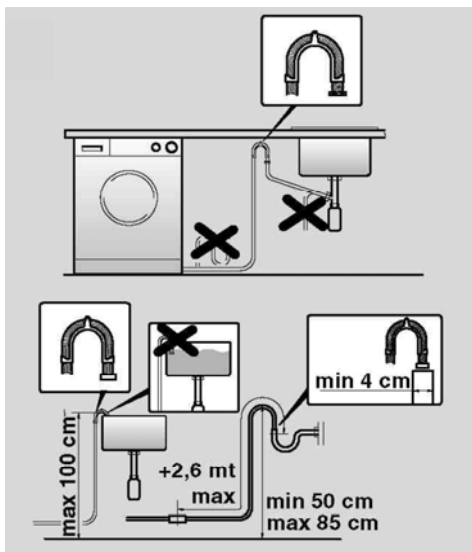
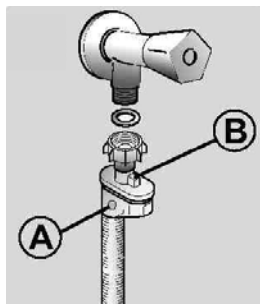
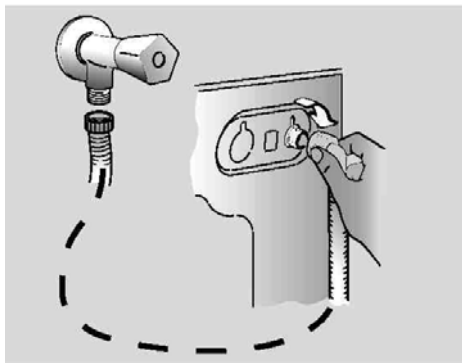

Дозатор для моющих средств

Дозатор для моющих средств имеет три отделения, как показано на рисунке:

- **Отделение “1”**: для моющего средства, используемого для предварительной стирки;
- **Отделение “

ВНИМАНИЕ!**

Отделение “

- **Отделение “2”**: для моющего средства основной стирки. Передозировка моющего средства может вызвать чрезмерное образование пены. Если машина обнаруживает присутствие чрезмерной пены, то возможно исключение операции отжима или увеличение продолжительности стирки и увеличение потребления воды.

ВНИМАНИЕ!

Некоторые порошки удаляются с трудом. В этом случае рекомендуется использовать специальный контейнер, который помещают с порошком непосредственно в барабан (продается с моющим средством).

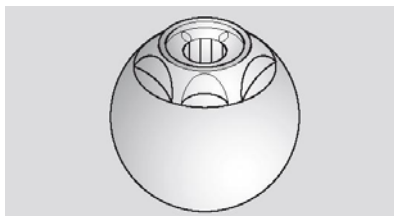
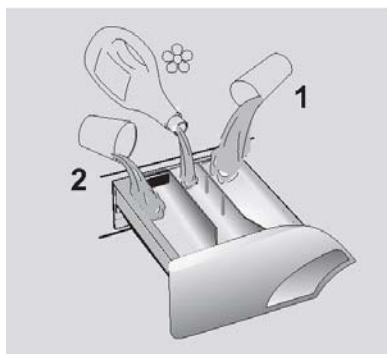

5. ПРАКТИЧЕСКИЕ СОВЕТЫ

Советы по загрузке белья

ВНИМАНИЕ! При сортировке белья следует проверить, что:

- из белья перед стиркой удалены металлические предметы, такие как, шпильки и монеты и т.д.;
- пуговицы и молнии застегнуты, пояса и ленты завязаны;
- со штор сняты ролики и крючки подвески;
- следует внимательно отнестись к информации на ярлыках одежды с требованиями к условиям стирки;
- следует удалить стойкие пятна помощью специальных моющих средств.
- При стирке ковриков, покрывал и других тяжелых тканей не рекомендуется использовать отжим.
- Перед стиркой изделий из шерстяных тканей следует убедиться в том, что данное изделие можно стирать в стиральной машине.

Полезные советы

Советы относительно бережного по отношению к природе и экономичного использования стиральной машины.

Загружайте при стирке максимальное рекомендованное количество белья.

- Этим Вы обеспечите экономии в потреблении электроэнергии, воды, моющего средства и времени.

При полной загрузке машины экономится 50% электроэнергии по сравнению с двумя половинными загрузками.

Нужна ли предварительная стирка?

- Только для очень грязного белья! Вы ЭКОНОМИТЕ моющее средство, время, воду, и от 5 до 15% электроэнергии, не используя режим предварительной стирки (Pre-wash) для стирки не очень сильно загрязненного белья.

Требуется ли горячая вода?

Заранее удалите пятна специальными средствами или замочите белье в воде перед стиркой для того, чтобы устранить необходимость выполнения стирки при температуре выше 60°C. Вы сэкономите до 50% электроэнергии при использовании программы стирки при температуре 60°C.

Как экономить на порошках?

Следуйте указаниям и рекомендациям по использованию моющего средства при разных температурах, которые приведены в кратком руководстве. В любом случае обязательно прочтите инструкции относительно правильного использования и дозировки моющего средства, приведенные на его упаковке.

При стирке сильно загрязненных белых тканей мы рекомендуем пользоваться программами для хлопчатобумажных тканей с температурой 60°C или выше и использовать при этом обычный стиральный порошок, содержащий отбеливающие вещества, который при умеренных / высоких температурах обеспечивает превосходные результаты.

Для стирки при температуре от 40°C до 60°C тип используемого моющего средства должен соответствовать типу ткани и уровню ее загрязнения. Обычные стиральные порошки хорошо подходят для "белых", цветных тканей с прочной окраской, а жидкие моющие средства или "защищающие цвет" стиральные порошки хорошо подходят для стирки цветных тканей с небольшими уровнями загрязнения.

Для стирки при температуре ниже 40°C мы рекомендуем использовать жидкие моющие средства, или моющие средства, на которых указано, что они могут применяться для стирки при низкой температуре.

Для стирки изделий из шерсти или шелка пользуйтесь только специальными моющими средствами, предназначенными для этих тканей.

6. ОБСЛУЖИВАНИЕ И ЧИСТКА

Для чистки наружных поверхностей стиральной машины используйте влажную ткань.

Не используйте абразивные чистящие средства, спирт или растворители.

Машина требует несложного ухода:

- очистка отделений дозатора для моющих средств;
- очистка фильтра.

Ниже представлены указания относительно возможных перемещений стиральной машины и ухода за ней при длительном хранении.

Очистка дозатора для моющих средств

- Рекомендуется чистить дозатор для моющих средств, чтобы предотвратить накапливания в нем моющего средства и добавок.
- Для этого нужно извлечь дозатор, приложив небольшое усилие, промыть его под струей воды, и установить на место.

Очистка фильтра

- В стиральной машине имеется специальный фильтр, задерживающий достаточно крупные частицы, предметы, очес от белья (пуговицы, скрепки, заколки, монеты и т.д.) которые могут засорить слив.
- Только для некоторых моделей, в которых шланг установлен: извлеките гофрированный шланг, удалите пробку и слейте воду в контейнер.
- Перед тем, как извлечь фильтр рекомендуется положить под него кусок впитывающей воду ткани, чтобы сохранить пол сухим.
- Поверните фильтр против часовой стрелки до его остановки в вертикальном положении.

- Извлеките и очистите фильтр; затем, установите его на место, повернув по часовой стрелке
- Установите все детали на место, выполнив описанные выше операции в обратной последовательности.

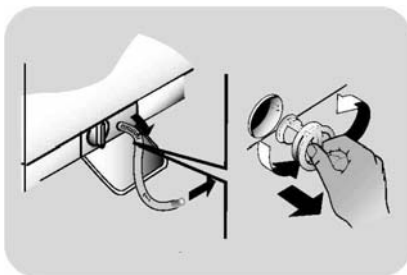

Советы относительно перемещений машины и ее длительного хранения

- Если стиральная машина должна храниться в неотапливаемом помещении в течение длительного времени, слейте из шлангов всю воду.
- Отсоедините стиральную машину от электрической сети.
- Сливной шланг освободите из кронштейна. Опустите шланг и полностью слейте воду в емкость.
- Закрепите сливной шланг в кронштейне.

7. КРАТКОЕ РУКОВОДСТВО ПОЛЬЗОВАТЕЛЯ

В Вашей стиральной машине уровень воды автоматически регулируется в соответствии с типом и количеством стираемого белья. Это снижает потребление электроэнергии и время стирки.

Для выполнения любого типа стирки обратитесь к таблице программ стирки и выполните указанные операции.

До начала стирки

- Откройте люк.
- Отсортируйте белье и загрузите его в бак.
- Закройте люк.
- Поместите моющие средства в соответствующие отделения дозатора.
- Включите стиральную машину и выберите нужную программу стирки.
- В случае необходимости выберите температуру стирки, скорость отжима и нажмите нужную кнопку опций.
- Чтобы начать стирку нажмите кнопку **Старт / Пауза**.

Если в процессе стирки происходит нарушение подачи электроэнергии, то специальное запоминающее устройство сохраняет установки, и при восстановлении подачи электроэнергии машина возобновляет цикл стирки с того момента, когда произошло прекращение ее работы.

После окончания стирки

- При окончании программы на дисплее появляется сообщение "End" (Конец цикла)
- Подождите, пока не погаснет световой индикатор блокировки люка, примерно через 2 минуты после окончания программы.
- Выключите стиральную машину.
- Выключите машину из сети, перекройте кран подачи воды.

8. ОРГАНЫ УПРАВЛЕНИЯ И ПРОГРАММЫ

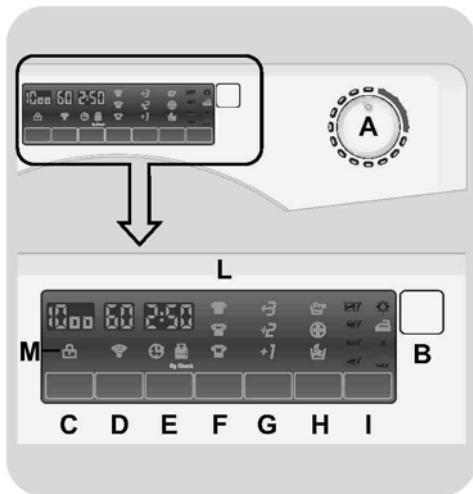

A- Переключатель программ с положением «Выкл.»

B- Кнопка «Старт/Пауза»

C- Кнопка «Отжим»

D- Кнопка «Температура»

E- Кнопка «Отложенный старт»

F- Кнопка «Уровень загрязнения»

G- Кнопка «Дополнительное полоскание»

H- Кнопка «Функции»

I - Кнопка «Легкая глажка»

L- Цифровой дисплей

M- Световой индикатор «Блокировка люка»

ВНИМАНИЕ!

Не дотрагивайтесь до дисплея, когда вставляете вилку сетевого шнура в электрическую розетку, так как в течение первых нескольких секунд машина калибрует систему. Касание дисплея нарушит нормальную работу машины.

В этом случае выньте вилку шнура из розетки и повторите операцию.

Открывание люка

Специальное защитное устройство не позволяет открыть люк сразу же после окончания цикла стирки.

Прежде чем открыть люк, подождите 2 минуты после окончания цикла стирки (должен погаснуть световой индикатор «Блокировка люка»).

Переключатель программ с положением «Выкл.»

Переключатель программ вращается в обе стороны.

После поворота переключателя программ загорается дисплей, на котором отображаются параметры выбранной программы.

В целях экономии электроэнергии в конце цикла стирки и когда машина не работает, яркость дисплея уменьшается.

- Нажмите кнопку **Старт / Пауза**, чтобы запустить выбранный цикл стирки.
- После того, как программа выбрана, переключатель выбора программы будет оставаться неподвижным положении до окончания цикла.

Чтобы выключить стиральную машину, поверните переключатель программы в положение **«Выкл.»**

ВАЖНО. Переключатель программ следует обязательно возвращать в положение **«Выкл.»** по окончании каждого цикла стирки, а также при желании начать цикл перед тем как установить и запустить желаемую программу.

Кнопка «Старт / Пауза»

Перед нажатием кнопки **Старт / Пауза** закройте люк и выберите желаемую программу

- Нажмите кнопку, чтобы запустить выбранный цикл.

После нажатия кнопки **Старт/ Пауза** может пройти несколько секунд, прежде чем машина начнет работать.

ДОБАВЛЕНИЕ ИЛИ УДАЛЕНИЕ БЕЛЬЯ ПОСЛЕ ЗАПУСКА ПРОГРАММЫ - (ПАУЗА)

- Нажмите и удерживайте кнопку **Старт / Пауза** примерно 2 секунды. Световой индикатор и время до окончания стирки начнут мигать, показывая, что машина была поставлена на паузу.
- Подождите 2 минуты, пока система безопасности разблокирует люк.
- После того как Вы добавили или удалили белье, закройте люк нажмите кнопку **Старт / Пауза**.
- Программа начнется с того момента, когда она была прервана.

ОТМЕНА ПРОГРАММЫ

- Чтобы отменить программу, установите переключатель выбора программы в положение **«Выкл.»**.
- Выберите другую программу.
- Снова установите переключатель выбора программы в положение **«Выкл.»**.

Кнопка «Отжим»

- При нажатии этой кнопки можно уменьшить максимальную скорость вращения барабана или отменить цикл отжима.
- Чтобы восстановить цикл отжима нажимайте кнопку до тех пор, пока не будет установлена нужная вам скорость вращения барабана.
- Имеется возможность изменить скорость вращения барабана без останова машины.

Чтобы не повредить белье, исключена возможность установить скорость вращения барабана выше той, которая автоматически устанавливается при выборе программы.

Машина снабжена специальным электронным устройством, которое предотвращает включение отжима, если белье в барабане разложилось неравномерно и нарушает балансировку барабана. Это снижает шум и вибрацию машины и увеличивает срок службы Вашей машины

Кнопка «Температура»

- Эта кнопка позволяет Вам изменять температуру циклов стирки.
- Невозможно поднимать температуру выше максимально допустимой температуры для данной программы. Это сделано для того, чтобы не повредить ткани.

Кнопка «Отложенный старт»

- Эта кнопка позволяет задержать запуск выбранного цикла стирки на время до 24 часов.
- Для задержки запуска цикла стирки выполните описанные ниже действия:
 - Выберите нужную программу.

- Нажмите кнопку один раз, чтобы активировать ее (на дисплее появляется h00), а затем нажмите ее еще раз, чтобы установить задержку 1 час (на дисплее появляется h01). Установленная задержка будет увеличиваться на 1 час после каждого последующего нажатия кнопки до тех пор, пока на дисплее не появится h24 (24 часа). После этого следующее нажатие кнопки сбрасывает задержку запуска на ноль.

- Подтвердите отсрочку запуска путем нажатия кнопки **Старт / Пауза** (индикатор на дисплее начинает мигать). Начинается обратный отсчет времени, по истечении которого, программа запустится автоматически.

- Отложенный старт можно отменить, повернув переключатель программ в положение «Выкл.».

В случае нарушения подачи электроэнергии во время работы машины выбранная программа сохраняется в специальной памяти, и после восстановления подачи электроэнергии эта программа выполняется с того места, где она была прервана.

Кнопка «Уровень загрязнения»

- С помощью этой кнопки можно выбрать один из трех уровней интенсивности стирки в зависимости от уровня загрязнения ткани (может использоваться только для нескольких программ, указанных в таблице программ стирки).
- После того как программа выбрана, световой индикатор автоматически показывает установленный уровень загрязнения ткани для этой программы.
- При выборе другого уровня загрязнения ткани будет загораться другой световой индикатор

Кнопка «Дополнительное полоскание»

- Эта кнопка позволяет Вам добавить дополнительные полоскания в конце цикла стирки. Максимальное количество дополнительных полосканий зависит от выбранной программы.
- Эта функция предназначена для людей с нежной и чувствительной кожей, для которых даже малейшие следы моющего средства могут вызывать раздражения или аллергию.
- Эту функцию также рекомендуется использовать при стирке детских вещей, при стирке очень грязных вещей, для которых используется большое количество моющего средства, а также при стирке полотенец, волокна которых имеют тенденцию удерживать моющее средство.

Кнопка «Функции»

Вы можете выбрать одну из трех опций:

ПРЕДВАРИТЕЛЬНАЯ СТИРКА

- Эта опция позволяет выполнить предварительную стирку. Она полезна для стирки очень грязных вещей (может использоваться только для некоторых программ, указанных в таблице программ стирки).
- Мы рекомендуем Вам использовать только 20% рекомендованного количества моющего средства, указанного на упаковке моющего средства.

ГИГИЕНИЧЕСКАЯ СТИРКА

- Эта опция позволяет Вам дезинфицировать белье. Температура стирки достигает 60°C.

НОЧНОЙ ЦИКЛ

- Эта опция понижает скорость вращения барабана при промежуточном отжиге до 400 об/мин. (если это применимо), увеличивает уровень воды в барабане во время полоскания, и оставляет белье погруженным в воду после последнего полоскания для того, чтобы равномерно распределить волокна ткани.
- Во время фазы стирки, когда вода удерживается в барабане, мигает соответствующий световой индикатор, указывая на то, что машина остановлена.
- Выключите эту опцию, чтобы завершить цикл стирки отжимом, время которого может быть уменьшено или отжим может быть вовсе отменен с помощью нажатия соответствующей кнопки, с последующим сливом воды.
- Благодаря электронному управлению, вода при выполнении промежуточных отжимов сливается бесшумно, что делает эту опцию очень полезной при выполнении стирки в ночное время.

Кнопка «Легкая глажка»

Ее функция сводит к минимуму образование складок на ткани. Она может использоваться в программах «смешанные ткани», «деликатные ткани» и «шерсть». Она отменяет промежуточные отжимы.

При стирке смешанных тканей эта функция уменьшает длительность последнего отжима, в программе для стирки деликатных и шерстяных тканей. Машина не будет осуществлять слив воды, и не будет выполнять отжим, пока кнопка не будет выключена.

Цифровой дисплей

С помощью дисплея Вы имеете возможность постоянно получать информацию относительно состояния машины.

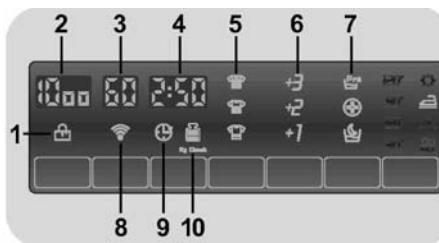

1) СВЕТОВОЙ ИНДИКАТОР БЛОКИРОВКИ ЛЮКА



- Загорание индикатора указывает на то, что люк машины закрыт и машина включена. После нажатия кнопки **Старт / Пауза** на машине с закрытым люком, индикатор будет мигать короткое время, а затем будет гореть ровным светом.

- Если дверца машины не закрыта полностью, индикатор будет продолжать мигать в течение приблизительно 7 секунд. После этого команда пуска будет автоматически отменена. В этом случае правильно закройте люк и нажмите кнопку **Старт / Пауза**.

- Специальное защитное устройство предотвращает открывание люка сразу же после окончания цикла стирки.

Прежде, чем открыть люк машины, подождите 2 минуты после окончания цикла стирки (пока не погаснет индикатор блокировки люка).

После окончания цикла стирки установите переключатель программ в положение «**Выкл.**».

2) СКОРОСТЬ ОТЖИМА



Этот индикатор показывает скорость вращения барабана для выбранной программы, которая может быть изменена или отменена с помощью кнопки «**Отжим**».

3) ТЕМПЕРАТУРА СТИРКИ



Этот индикатор показывает рекомендуемую температуру стирки выбранной программы, которая может быть изменена (если это возможно) с помощью кнопки «**Температура**».

4) ПРОДОЛЖИТЕЛЬНОСТЬ ЦИКЛА



- После выбора программы на дисплее автоматически появляется продолжительность цикла стирки, которая может меняться в зависимости от выбранной функции.

- После того как начнется выполнение программы, Вы будете постоянно получать информацию относительно времени, оставшегося до конца стирки.

- Машина вычисляет время до конца выбранной программы на основании стандартной загрузки. Во время выполнения цикла стирки машина корректирует время до конца выбранной программы в зависимости от выбранных опций (уровня загрязнения, температуры стирки, веса и типа белья и т.д.)

5) УРОВЕНЬ ЗАГРЯЗНЕНИЯ



- После того как программа выбрана, световой индикатор показывает установленный уровень загрязнения белья для этой программы.
- При выборе с помощью кнопки «Уровень загрязнения» другого уровня загрязнения будет загораться другой световой индикатор.

6) ДОПОЛНИТЕЛЬНЫЕ ПОЛОСКАНИЯ



Эти световые индикаторы показывают количество дополнительных полосканий, выбранных с помощью соответствующей кнопки.

7) ОПЦИИ



Эти световые индикаторы показывают опции, которые можно выбрать с помощью кнопки «**Функции**»:

- **ПРЕДВАРИТЕЛЬНАЯ СТИРКА;**
- **ГИГИЕНИЧЕСКАЯ СТИРКА;**
- **НОЧНОЙ ЦИКЛ.**

8) Wi-Fi (только для моделей GSF4 и GSF42)



- В моделях с опцией Wi-Fi эта пиктограмма указывает на то, что работает система Wi-Fi.
- Для получения более подробной информации относительно работы системы Wi-Fi см. отдельное руководство, которое поставляется вместе с машиной.

9) ОТЛОЖЕННЫЙ СТАРТ



Этот индикатор мигает, когда включена функция отложенного старта.

10) Kg Check - эта функция действует только для программ стирки хлопчатобумажных и синтетических тканей



Индикатор "Kg Check" будет гореть в течение нескольких первых минут цикла стирки. В это время интеллектуальный датчик взвешивает загруженное в машину белье и будет регулировать продолжительность цикла, а также расход воды и электроэнергии.

На всех этапах стирки функция **"Kg Check"** позволяет определять информацию о белье, загруженном в стиральную машину.

В течение первых минут стирки устройство **"Kg Check"**:

- регулирует заливку необходимого количества воды в машину;
- определяет продолжительность стирки;
- регулирует полоскание в соответствии с выбранным типом ткани;
- производит выбор ритма вращения барабана в соответствии с типом ткани;
- регистрирует наличие мыльной пены и, в случае необходимости, увеличивает уровень воды при полоскании;
- регулирует скорость вращения барабана в зависимости от загрузки, для исключения дисбаланса в барабане машины.

Таким образом, **"Kg Check"** может самостоятельно выбрать наиболее подходящую программу из сотен возможных комбинаций для каждой отдельной стирки.

«Kg Check» облегчает эксплуатацию стиральной машины посредством упрощения выбора нужной программы стирки. Фактически пользователю нужно указать лишь тип загруженных в барабан изделий, степень их загрязнения и температуру для того, чтобы добиться наилучших результатов стирки и наивысшей степени отжима, которые возможны для данной загрузки Вашего белья.

Таблица программ стирки



Программы стирки	Положение ручки выбора программ	Макс. загрузка белья, кг *				Температура, °C		Загрузка моющих средств		
		5	6	7	8	Реко-менд.	Макс.	2	1	
1) Прочные ткани Смесовые и синтетические	Perfect 20°C Mix & Wash	3,5	4	4,5	5,5	20°	20°	•	•	
1) Прочные ткани	Интенсивная 40°	3,5	4	4,5	5,5	40°	40°	•	•	
Прочные ткани	Гигиеническая 60°	3,5	4	4,5	5,5	60°	60°	•	•	
Прочные ткани Смесовые и синтетические	Perfect Rapid 59 Min	1,5	2	2,5	3	40°	40°	•	•	
	Быстрая 30 мин.	1,5	2	2,5	2,5	30°	30°	•	•	
	Быстрая 14 мин.	1	1	1	1,5	30°	30°	•	•	
1) Детская одежда	Детская одежда	3,5	4	4,5	5,5	60°	60°	•	•	
	Полоскание								•	
	Слив + Отжим									
Шелковые и изделия для ручной стирки	Ручная/Шелк	1	2	2	2	30°	30°	•	•	
Шерстяные ткани для машинной стирки	Шерсть	1	2	2	2	40°	40°	•	•	
Очень деликатные ткани	Деликатная	2	2	2,5	2,5	40°	40°	•	•	
1) Смесовые и синтетические	Смешанные	2,5	3	3,5	4	40°	40°	•	•	(•)
1) Цветной хлопок, лен	Хлопок **	5	6	7	8	40°	60°	•	•	(•)
1) Прочные ткани Белый хлопок, лен	Белый хлопок	5	6	7	8	60°	75°	•	•	(•)



Прочтите эти примечания:

* Максимальная загрузка сухого белья зависит от используемой модели (см. панель управления).

**** СТАНДАРТНЫЕ ПРОГРАММЫ ДЛЯ СТИРКИ ХЛОПЧАТОБУМАЖНЫХ ТКАНЕЙ В СООТВЕТСТВИИ С ДИРЕКТИВАМИ ЕС № 1015/2010 и № 1061/2010.**
ХЛОПОК 60°C
ХЛОПОК 40°C

- Эти программы предназначены для стирки белья из хлопчатобумажных тканей с обычным загрязнением и являются наиболее эффективными программами по потреблению электроэнергии и воды
- Эти программы соответствуют температуре 40°C или 60°C указанной на ярлыке изделия. Однако фактическая температура может немного отличаться от указанной температуры без ухудшения качества стирки.
- Скорость вращения барабана при отжиме может быть уменьшена в соответствии с рекомендациями, указанными на ярлыке изделия или отжим может быть отменен при стирке деликатных тканей. Это осуществляется с помощью кнопки «Отжим».

Если на ярлыке изделия нет соответствующей информации, то можно использовать максимальную скорость вращения барабана для данной выбранной программы.

Использование слишком большого количества моющего средства может привести к излишнему пенообразованию. При обнаружении большого количества пены машина может исключить фазу отжима или увеличить продолжительность программы, а также может увеличить расход воды.

(•) - Программы в которых возможен выбор опции «ПРЕДВАРИТЕЛЬНАЯ СТИРКА»

1) - Для указанных программ Вы можете регулировать продолжительность и интенсивность стирки помощью кнопки «Уровень загрязнения».

Выбор программы

Для различных типов тканей и степени загрязнения машина имеет различные программы, в соответствии с которыми выбирается цикл стирки (см. таблицу программ стирки).

Mix Power System+

Стиральная машина оборудована инновационной технологией энергичного смешивания «Mix Power System+» мощного средства в воде. Реактивная струя воды под высоким давлением разбрызгивает моющий раствор непосредственно на белье.

Впрыск мощного раствора под высоким давлением в начальной стадии цикла стирки облегчает проникновение моющего раствора в волокна ткани, удаляет загрязнения и обеспечивая превосходные результаты стирки.

Система энергичного смешивания работает во время цикла полоскания, обеспечивает полное удаление остатков моющего средства из белья под воздействием струи воды под высоким давлением, обеспечивая качество полоскания.

Perfect 20° - Mix & Wash

Идеальная стирка смешанных тканей при 20 °С

Эта инновационная технология позволяет Вам отстирывать хлопчатобумажные, синтетические и комбинированные ткани при температуре 20°С почти с такой же эффективностью, что и при температуре 40°С. Энергопотребление при использовании этой программы составляет около 50% энергопотребления при обычной стирке при температуре 40°С.

Стирка хлопчатобумажных изделий. Рекомендованная загрузка в машину - 2/3 от максимальной загрузочной способности.

Эта программа связана с системой стирки "Mix & Wash", которая позволяет стирать вместе ткани разных типов и разных цветов.

ВНИМАНИЕ!

Новые изделия из тканей разных цветов в первый раз не должны стираться вместе. Никогда не смешивайте линяющие ткани

Интенсивная 40°

Эта программа предназначена для стирки хлопчатобумажных изделий и обеспечивает превосходные результаты при температуре 40°С. Обеспечивает возможность смешивания белья при стирке из тканей различного вида и цветов.

Гигиеническая 60°

Эта программа предназначена для стирки хлопчатобумажных изделий. Разработана специально для удаления стойких пятен уже при температуре 60°С. Это достигается благодаря использованию технологии "Mix Power System +".

Perfect Rapid 59 Min

Идеальная быстрая 59 мин.

Эта специальная программа обеспечивает высококачественную стирку при значительном уменьшении времени стирки. Эта программа предназначена для стирки с уменьшенной загрузкой (см. таблицу программ).

Быстрая 30 мин.

Полный цикл стирки (стирка, полоскание и отжим). Эта программа хорошо подходит для стирки не слишком грязных хлопчатобумажных и смешанных тканей. Для этой программы рекомендуется использовать всего лишь 20% обычно используемого моющего средства, чтобы снизить загрязнение окружающей среды.

Быстрая 14 мин.

Полный цикл стирки (стирка, полоскание, и отжим). Эта программа хорошо подходит для стирки не слишком грязных хлопчатобумажных и смешанных тканей. Для этой программы рекомендуется использовать всего лишь 20% обычно используемого моющего средства, чтобы снизить загрязнение окружающей среды

Детская одежда

Эта программа позволяет Вам стирать всю детскую одежду с превосходным качеством и дезинфицирующим эффектом при установленной температуре не менее 60°C.

Для достижения оптимального результата дезинфицирующего эффекта мы рекомендуем использовать детский стиральный порошок.

Полоскание

Эта программа выполняет 3 полоскания со средней скоростью вращения барабана, которая может быть уменьшена с помощью нажатия соответствующей кнопки. Она используется для полоскания всех типов тканей, например, после стирки, выполненной вручную.

Слив + Отжим

Эта программа выполняет слив воды из машины и отжим при максимальной скорости вращения барабана. Имеется возможность уменьшить скорость вращения барабана или отменить отжим.

Ручная / Шелк

Эта деликатная программа позволяет стирать вещи помеченные "Только ручная стирка" и вещи, изготовленные из шелка или помеченные "Стирать как шелк" на фабричной этикетке.

Шерсть

Эта программа предназначена для стирки шерстяных тканей, которые можно стирать в стиральной машине, или для стирки вещей, которые должны стираться вручную.

Деликатная

Эта программа прерывается остановками и очень подходит для стирки деликатных тканей. Стирка и полоскание выполняются при высоком уровне воды в машине, что обеспечивает получение наилучших результатов.

Смешанные

Стирка и полоскание оптимизированы по ритмам вращения барабана и уровням воды в стиральной машине. Мягкое вращение обеспечивает снижение образования на тканях складок.

Хлопок 40°C - 60°C

Эта программа хорошо подходит для стирки не очень грязных хлопчатобумажных изделий и является наиболее эффективной программой в плане экономии электроэнергии и воды при стирке хлопчатобумажных изделий.

Белый хлопок

Обеспечивает превосходные результаты стирки. Отжим в конце программы обеспечивает эффективное удаление воды.

9. СЕРВИСНОЕ ОБСЛУЖИВАНИЕ И ГАРАНТИЯ

Если у Вас имеются подозрения, что стиральная машина не работает должным образом, обратитесь к приведенному ниже краткому руководству, в котором содержатся советы относительно того, как устранить наиболее часто встречающиеся проблемы. Если указанные ниже рекомендации выполнены / проверены, а проблема или ошибка осталась – необходимо обратиться в авторизованный сервисный центр.

Оплату вызова Вы будете производить за свой счет, если окажется, что машина находится в нормальном рабочем состоянии или неправильно установлена, или неправильно использовалась.

НЕИСПРАВНОСТИ	ПРИЧИНЫ	УСТРАНЕНИЕ
1. Машина не работает ни на одной программе	Вилка плохо включена в розетку.	Включите вилку в розетку.
	Не выбрана программа или не нажата кнопка "Старт / Пауза".	Выберите программу и нажмите кнопку "Старт / Пауза".
	Отсутствует электроэнергия.	Проверьте наличие напряжения.
	Перегорели предохранители (пробки) электросети.	Проверьте предохранители.
	Открыт загрузочный люк.	Закройте люк.
2. Стиральная машина не заполняется водой	См. причину 1.	Проверьте.
	Закрит кран подачи воды.	Откройте кран.
	Неправильно установлен переключатель программ стирки.	Проверьте установку переключателя программ стирки.
3. Стиральная машина не сливает воду	Засорился фильтр насоса.	Прочистите фильтр насоса.
	Перегнут сливной шланг.	Выпрямите сливной шланг.
4. Наличие воды на полу вокруг машины	Вода проникает через прокладку между наливным шлангом и краном или клапаном.	Замените прокладку и затяните соединение.
5. Стиральная машина не отжимает белье	Еще не слита вода.	Подождите несколько минут, пока машина сольет воду.
	Режим отжима выключен.	Включите режим отжима.
	Наличие чрезмерной пены преврало фазу отжима.	Не используйте чрезмерные количества моющего средства.
6. Сильные вибрации во время отжима	Машина неровно установлена на полу.	Выровняйте, вращая ножки. Законтрите ножки гайками.
	Не сняты детали транспортного крепления.	Снимите детали транспортного крепления.
	Белье неравномерно распределилось в барабане.	Равномерно распределите белье.
7. Экран дисплея показывает ошибку 0,1,5,7,8	-	Вызовите мастера сервисного центра.
8. Экран дисплея показывает ошибку 2	Нет залива воды.	Проверьте, есть ли подача воды.

9. Экран дисплея показывает ошибку 3	Нет слива воды.	Проверьте слив на отсутствие засоров. Проверьте сливной шланг на отсутствие перегибов.
10. Экран дисплея показывает ошибку 4	Машина переполнена водой.	Перекройте кран подачи воды. Вызовите мастера сервисного центра.
11. Экран дисплея показывает ошибку 9		Выключите машину, подождите 10-15 секунд и снова запустите программу

ВНИМАНИЕ!

Электронное устройство машины в зависимости от выбранных опций (программа стирки, уровень загрязнения, температура стирки и т.д.) отображает на дисплее расчетное время до окончания стирки. В процессе стирки, в зависимости от: типа и количества загруженного белья, объема заливаемой машиной воды для выбранного цикла стирки, напряжения сети, температуры заливаемой воды и т.д., время корректируется. Некоторое несоответствие отображаемого на дисплее расчетного (теоретического) времени стирки с фактическим временем не влияет на качество стирки и не является дефектом.

Маловероятно, что Вы увидите в барабане воду! Это происходит благодаря новейшим технологиям, с помощью которых достигаются те же результаты стирки и полоскания, но при значительно меньшем потреблении воды.

Машина производит шум другого свойства во время отжима! Это происходит потому, что машина имеет коллекторный двигатель, который обеспечивает более высокую производительность.

При значительной неуравновешенности белья (например: белье в барабане сложилось в комок) для исключения повреждения машины цикл отжима может быть автоматически исключен из программы. В этом случае отсутствие операции отжима не является дефектом. Для выполнения операции «Отжим» необходимо подождать завершения программы. Равномерно распределить белье внутри барабана и включить программу «Отжим».

Внимание!
Использование экологически чистых моющих средств без фосфатов (прочитайте информацию на упаковке моющего средства) может сопровождаться следующими эффектами:

- Вода после полоскания может быть мутной благодаря присутствию цеолитов в суспензии. Это не снижает качество полоскания.
- Наличие белого налета цеолитов на белье после стирки. Он не проникает в ткань и не изменяет ее цвета.
- Наличие пены в воде после последнего полоскания не обязательно свидетельствует о плохом полоскании.
- Проводить повторные полоскания в указанных случаях нецелесообразно.

Сервис

Машина поставляется с гарантийным сертификатом, который позволяет пользоваться услугами авторизованного Сервисного Центра в течение одного года от даты покупки.

Для подтверждения гарантийного периода (1 год), установленного на данный товар, нужно предъявить товарный/кассовый чек на покупку товара или правильно заполненный гарантийный сертификат, прилагаемый к товару (с подписью и печатью магазина).

Сохраните чек или квитанцию продавца, для предъявления их мастерам сервисного центра при необходимости произвести ремонт.

Если машина имеет признаки неисправности, перед тем как обратиться в сервисный центр, рекомендуем произвести проверку в соответствии с таблицей по устранению неполадок в разделе "Сервисное обслуживание и гарантия".

Если же неполадки продолжают даже после рекомендованной проверки, обратитесь в авторизованный Сервисный Центр.

Сообщите номер модели машины и серийный номер, которые Вы найдете на табличке, находящейся под загрузочным люком машины или в гарантийном талоне (16 разрядов, начинающиеся с цифры 3). Сделав это, Вы будете обеспечены более эффективным сервисом.

Срок службы машины -7 лет.

Техническое обслуживание и ремонт машины в течение всего срока службы должны проводиться квалифицированными специалистами авторизованного Сервисного Центра.



Данный электроприбор промаркирован в соответствии с Европейской Директивой 2012/19/EU относительно Отходов электрического и электронного оборудования (ОЭЭО).

ОЭЭО содержат как загрязняющие вещества, которые могут оказывать негативное воздействие на окружающую среду, так и компоненты, которые могут использоваться повторно. ОЭЭО обязательно должны подвергаться специальной обработке для того, чтобы правильно удалить и утилизировать все загрязняющие природу вещества и восстановить и повторно использовать все материалы пригодные для повторного использования.

Люди могут играть важную роль в защите окружающей среды от вредного воздействия на нее ОЭЭО, для этого нужно соблюдать несколько основных правил:

- ОЭЭО не должны утилизироваться как бытовые отходы;
- ОЭЭО должны отправляться на соответствующие пункты сбора, управляемые муниципальными властями или зарегистрированными компаниями. В некоторых странах для крупногабаритных ОЭЭО может быть организован их сбор на дому.

В некоторых странах, если вы покупаете новый электроприбор, то вы можете вернуть в магазин старый, который должен быть принят магазином бесплатно (один на один) при условии, что приобретается аналогичное новое оборудование.

Фирма-изготовитель не несет никакой ответственности за ошибки печати, содержащиеся в данных инструкциях, и оставляет за собой право улучшения качества собственных изделий, оставляя неизменными основные технические характеристики.



45318378
11.15

КРАТКОЕ РУКОВОДСТВО Wi-Fi

ТЕРМИНОЛОГИЯ И ИНСТРУМЕНТЫ

Wi-Fi: СИСТЕМА Wi-Fi:

Активация дистанционного управления работой стиральной машины через Wi-Fi позволяет Вам управлять различными функциями стиральной машины. Дистанционное управление позволяет выбирать и запускать различные программы стирки, останавливать цикл стирки и т. д. Если дистанционное управление отключено, то Вы по-прежнему можете контролировать состояние стиральной машины (имеете возможность проверить время, оставшееся до конца программы). Однако Вы не можете изменять функции стиральной машины (изменять их или останавливать программу).

ПРОЦЕДУРА РЕГИСТРАЦИИ:

Это процесс, с помощью которого стиральная машина подключается к беспроводному маршрутизатору для обеспечения связи с приложением. Внимательно прочитайте данное руководство.

РУЧКА ПРОГРАММ:

Эта ручка позволяет Вам запустить машину (если она не находится в выключенном состоянии), а также включить или выключить Wi-Fi. Если ручка переключателя находится в положении «**Выкл.**», то Вы не можете использовать приложение для соединения со стиральной машиной или для управления ее работой. В этом случае, снова включите систему Wi-Fi. При этом **стиральная машина должна быть включена** (ручка переключателя программ стиральной машины должна находиться в любом положении кроме «**Выкл.**»), и снова должны быть нажаты кнопки Wi-Fi

Wi-Fi:

Это комбинация двух кнопок, которые Вы нажимаете одновременно для обеспечения разрешения / запрещения работы Wi-Fi -системы дистанционного управления. Эта комбинация обозначена логотипом Wi-Fi.

СБРОС:

Это комбинация двух кнопок, которые Вы нажимаете одновременно для возвращения системы Wi-Fi в состояние "по умолчанию" (см. "Краткое руководство" пункт 6), где показаны кнопки, которые Вы должны нажать

УСТАНОВКИ МОДЕМА:

Проверьте, что установки модема точно соответствуют указанным в представленной ниже таблице (используйте руководство производителя модема). В противном случае сигнал может отсутствовать.

Параметр	Характеристика
Частота	2,402 ~ 2,480 МГц
Модуляция	802.11b, совместимость: DSSS (ССК-11, ССК-5.5, DQPSK-2, и DBPSK-1) 802.11g: OFDM (по умолчанию)
Интервалы между каналами	5 МГц
Каналы	1-14
Скорость передачи данных (по воздуху)	1-11 Мб/с для 802.11b 6-54 Мб/с для 802.11g
Чувствительность приемника	-83 дБм (типичное значение)
Уровень выходного сигнала (Class1)	от 0 до +12 дБм (программно конфигурируемый)

ФУНКЦИИ:

Wi-Fi приложение позволит Вам управлять работой машины, находясь как внутри, так и снаружи помещения.

Внимание! Чтобы осуществлять дистанционное управление работой стиральной машины, люк машины должен быть закрыт. Блокировка люка машины автоматически закрывается при активации Wi-Fi (при нажатии соответствующих кнопок на панели управления). После этого Вы можете осуществлять управление машиной дистанционно.

Приложение Wi-Fi включает в себя несколько функций:

- ПРОГРАММЫ:

Через "Меню" ("A la carte") Вы можете настроить более 1000 различных программ и сохранять их в разделе "Избранные". Функция быстрого пуска ("Быстрый старт") позволяет осуществить быстрый доступ к архиву используемых программ и быстро выбрать нужную Вам программу.

- ОТЛОЖЕННЫЙ СТАРТ:

С помощью приложения можете изменять время запуска цикла стирки. Кроме этого приложение позволяет отображать на дисплее оставшееся время, которое будет постоянно изменяться до конца цикла стирки.

- УВЕДОМЛЕНИЯ:

Приложение информирует пользователя о ходе выполнения цикла стирки (стирка, полоскание или отжим) посредством взаимодействия с программами, выполняемыми в ходе цикла стирки (например: уведомление об отсутствии питающего напряжения). В конце цикла стирки приложение также будет предлагать пользователю предпочтительные опции для выполнения отжима; короткие циклы отжима для перемещения белья, или окончание цикла стирки.

- КОНТРОЛЬ РАСХОДА ЭЛЕКТРОЭНЕРГИИ:

Приложение может показывать величину потребления электроэнергии на различных этапах цикла стирки, а затем составлять ежедневные и еженедельные отчеты по потреблению электроэнергии. Так как расходы на электроэнергию являются ощутимыми, приложение будет предлагать Вам наилучшее время суток для пользования стиральной машины.

- ДИАГНОСТИКА:

Приложение также информирует пользователя о нарушениях нормальной работы машины и о других проблемах, которые могут возникнуть при выполнении цикла стирки (невыполнение загрузки / выгрузки). Пользователь будет получать практические советы относительно решения возникающих проблем без вызова технической поддержки (например, "проверьте, что фильтр не засорился").

Настоящим группа компаний Candy Hoover Group декларирует, что электроприбор, промаркированный как CE 0051, соответствует основным требованиям директивы для оконечного радио- и телекоммуникационного оборудования (R & TTE) 1999/5/ЕС. Чтобы получить копию декларации соответствия, посетите веб-сайт производителя:

www.candy-group.com

www.simplyfiservice.candy-hoover.com

ВНИМАНИЕ! Следовать указаниям данной инструкции только после ознакомления с инструкцией по эксплуатации на бытовой электроприбор с функцией Wi-Fi.

РЕГИСТРАЦИЯ СТИРАЛЬНОЙ МАШИНЫ В ПРИЛОЖЕНИИ „Candy Simply-Fi”



Candy Simply-Fi
Candy Hoover Group Srl

- Может использоваться с Apple (iOS 6 и более поздней версией) и Android (4.0 и более поздней версией).
- Загрузите приложение "Candy Simply-Fi" из интернет-магазина (App Store для iOS или Play Store для Android).
- Включите Wi-Fi на своем устройстве и проверьте возможность соединения.

1

ПЕРЕД ЗАПУСКОМ



2

Запишите серийный номер электроприбора, а также идентификатор и пароль домашней сети связи.

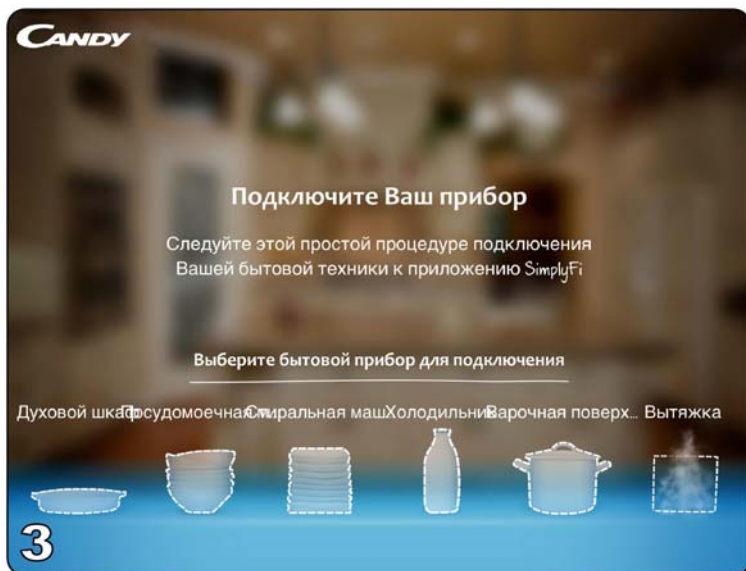

Кликните на электроприбор, который вы хотите подсоединить

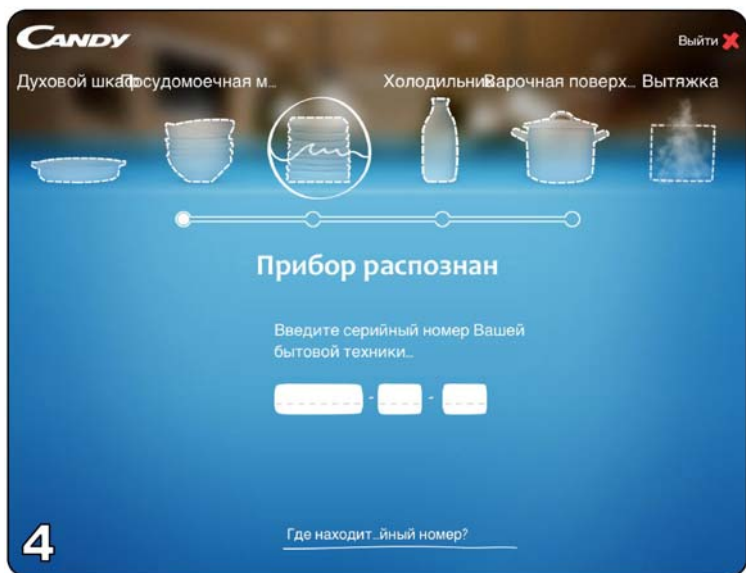

Введите серийный номер электроприбора (все 16 цифр), который вы записали в пункте 2.

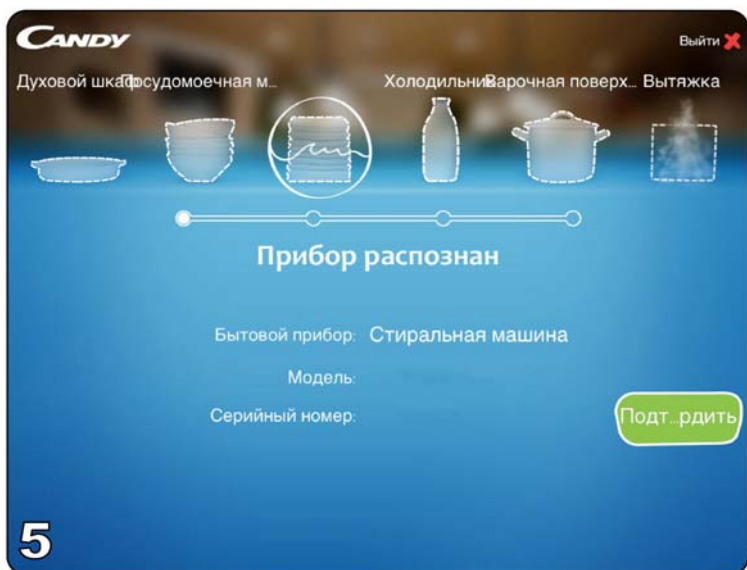

Проверьте, что модель электроприбора является правильной. В противном случае вернитесь назад и проверьте введенный серийный номер электроприбора.



- Выберите ручкой переключателя программ любое положение кроме «Выкл.» (OFF) и подождите, пока не появится пиктограмма Wi-Fi.
- Нажмите одновременно и удерживайте клавиши "Отжим" и "Старт/Пауза" (рис. 6а) или клавиши "Предварительная стирка" и "Старт/Пауза" (рис. 6б) до появления на дисплее "rr".



- Выйдите из приложения SimplyFi.
- Откройте экран установок вашего мобильного устройства.

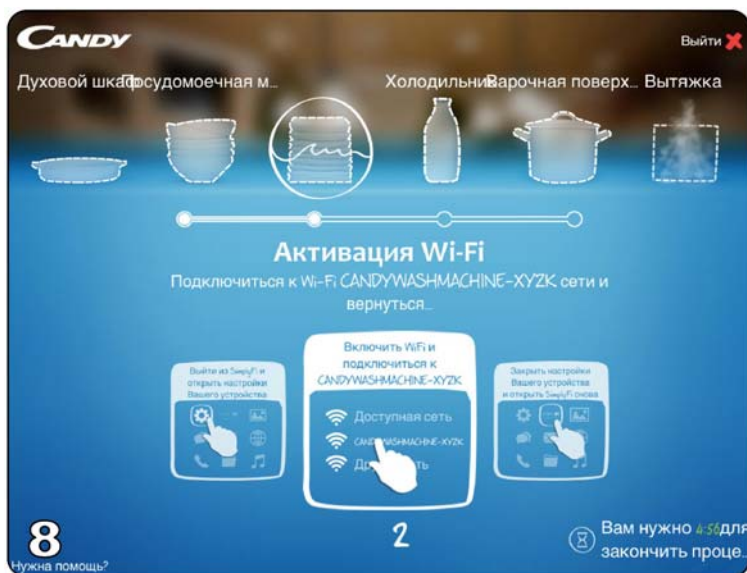

- Кликните на настройках Wi-Fi.
- Выберите "CANDYWASHMACHINE" (стиральная машина Candy).



- Закройте настройки.
- Откройте SimpleFi.
- Подождите, пока электроприбор не будет обнаружен.

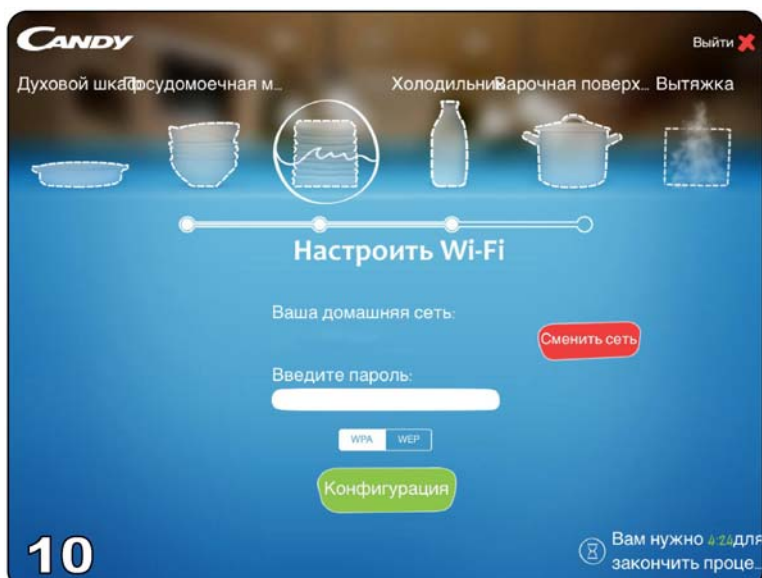

- Введите идентификатор своей домашней сети связи.
- Введите свой пароль (который был записан в пункте 2).
- Выберите тип сети (WPE/WPA), а затем кликните на "Конфигурация".

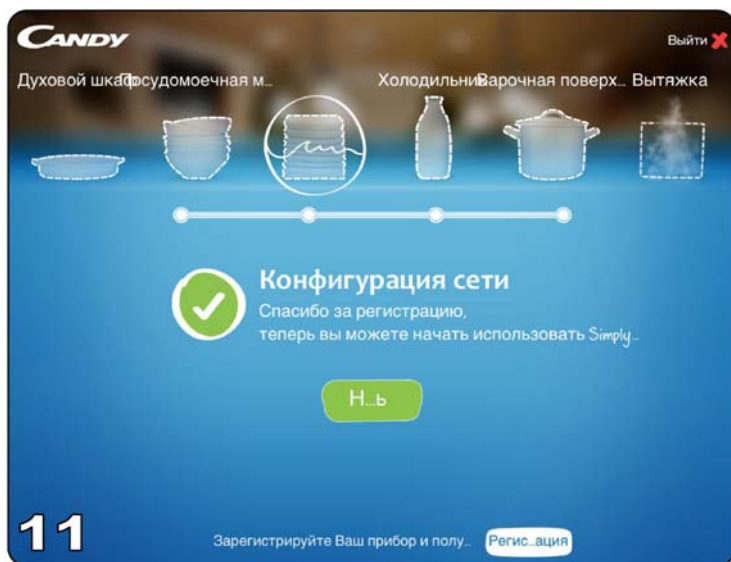

- Теперь Вы можете осуществлять управление вашим электроприбором со своего мобильного устройства.
- Если соединение с сетью не установлено, проверьте расстояние между электроприбором и модемом.



- Чтобы обеспечить выполнение дистанционного управления, загрузите в стиральную машину белье, откройте кран подачи воды.
- Добавьте моющее средство и закройте дверцу машины.
- Нажмите одновременно и удерживайте клавиши "Отжим" и "Температура" (рис. 12а) или клавиши "Отжим" и "Предварительная стирка" (рис. 12b) до появления на дисплее "On".