

RU Инструкция по эксплуатации, установке
и подключению



Холодильно-морозильный шкаф

Холодильно-морозильный шкаф	3
Меры безопасности.....	4
Несколько рекомендаций по сохранению температуры в Вашем холодильнике.....	6
Описание прибора.....	7
Установка и подключение к электросети	9
Изменение направления открывания дверцы ...	11
Управление прибором: электронное управление	14
Управление прибором: механическое управление	22
Рекомендации по распределению продуктов....	28
Хранение продуктов в холодильном отделении.....	29
Хранение продуктов в контейнере FreshZone....	30
Замораживание и хранение замороженных продуктов в морозильном отделении.....	31
Размораживание прибора.....	33
Очистка прибора.....	34
Устранение неисправностей.....	36
Информация об уровне шума	38

Холодильно-морозильный шкаф

Уважаемый покупатель!

Благодарим вас за покупку и надеемся, что вы сами сможете убедиться в надежности наших изделий.

Желаем, чтобы пользование прибором доставило вам удовольствие.

Предназначение

Холодильно-морозильный шкаф (далее — прибор) предназначен для использования в домашнем хозяйстве и имеет два отделения: верхнее отделение — холодильное и нижнее отделение — морозильное.

Холодильное отделение предназначено для хранения свежих продуктов при температуре выше 0°C.

Морозильное отделение предназначено для замораживания свежих продуктов и длительного хранения замороженных продуктов (до одного года, в зависимости от вида продукта).

Инструкция

Настоящая инструкция поможет вам быстрее познакомиться с прибором, в ней содержатся указания по его правильному и безопасному использованию. Внимательно прочитайте инструкцию перед подключением и использованием прибора. Инструкция разработана для нескольких типов приборов, поэтому может включать описание оборудования и отдельных функций, которых нет в вашей модели. Инструкция также описывает вариант морозильного отделения No Frost, оборудованного вентилятором и автоматическим оттаиванием.

Обязательно сохраните инструкцию и другую прилагаемую документацию. При передаче прибора новому владельцу не забудьте вместе с ним передать также эти документы.

Заводская табличка

Заводская табличка с основными данными находится внутри прибора. В случае если имеющаяся этикетка не соответствует вашему языку, замените ее на другую, которая прилагается в комплекте.

Сервисное обслуживание

При возникновении неисправностей, которые вы не можете устранить самостоятельно (см. раздел «Устранение неисправностей»), обращайтесь в авторизованный сервисный центр.

Список авторизованных сервисных центров вы можете найти в брошюре «Гарантийные обязательства».

Меры безопасности

Транспортные повреждения

- Распакуйте и осмотрите прибор. Упаковка предназначена для защиты прибора и его отдельных компонентов при транспортировке. В случае обнаружения транспортных повреждений не подключайте прибор к электросети и обратитесь в торговую организацию, где вы приобрели прибор.

Указания по безопасности

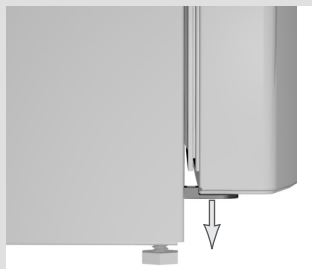

⚠ При установке, очистке и утилизации прибора не допускайте повреждения изоляции и охлаждающего контура. Этим вы предотвратите причинение ущерба окружающей среде.

Установка и подключение к электросети

- На углах дверей установлены распорки. Снимите распорки и на их место вставьте заглушки, которые прилагаются в комплекте (в некоторых моделях).
- После транспортировки перед подключением к электросети выдержите прибор в вертикальном положении прилб. 2 часа. Это поможет избежать неполадок в работе прибора из-за воздействия на систему охлаждения при транспортировке.
- Подключение прибора к электросети и заземление должны быть выполнены в соответствии с действующими стандартами и предписаниями.
- Прибор предназначен для установки в закрытом помещении. Нельзя устанавливать прибор на открытом воздухе, на него не должны попадать капли дождя и брызги.

⚠ Не закрывайте вентиляционные отверстия прибора и кухонного элемента, куда встроен прибор, содержите их в чистоте.

Использование прибора

- Обязательно отключайте прибор от электросети (извлеките вилку присоединительного кабеля из розетки) перед очисткой и заменой лампочки. При отключении от сети беритесь за вилку. Не тяните за кабель!
- Если вы не собираетесь пользоваться прибором в течение длительного времени, выключите его и извлеките присоединительный кабель из розетки. Выньте продукты, разморозьте и очистите прибор, оставьте дверцу приоткрытой.

 **Для размораживания не пользуйтесь механическими предметами и способами, не рекомендованными производителем.**

 **Не используйте внутри прибора электрические устройства, не разрешенные производителем.**

Повреждения

- При возникновении неисправностей немедленно отключите прибор от электросети и позвоните в сервисный центр.
- Ремонт и замену деталей и присоединительного кабеля прибора в гарантийный период может производить только специалист авторизованного сервисного центра. Не пытайтесь ремонтировать технику самостоятельно во избежание повреждения прибора и травм. Неквалифицированный ремонт может стать причиной опасности для пользователя. Опасность короткого замыкания и удара электрическим током!

Безопасность людей

- Не позволяйте детям играть с прибором.
- Упаковочный материал (пленка, пенопласт и т. д.) может представлять опасность для детей. Опасность удушья! Храните упаковку в недоступном для детей месте.
- Прибор соответствует всем предписанным в области безопасности стандартам, но несмотря на это использование прибора людьми с ограниченными физическими, двигательными и психическими способностями, а также людьми, не имеющими достаточного опыта или знаний для его использования, допускается только под присмотром. Данные рекомендации также распространяются на детей.

Утилизация упаковки

- Упаковка изготовлена из экологически чистых материалов, которые можно без ущерба для окружающей среды подвергать переработке, складировать на специальных полигонах для хранения отходов и утилизировать. Упаковочные материалы имеют соответствующую маркировку.

Утилизация отслужившего прибора

- Отслужившее изделие нужно сделать непригодным для использования. Для этого отсоедините прибор от электросети и обрежьте присоединительный кабель, так как он может представлять опасность для играющих детей.
- Отслуживший прибор сдайте в пункт приема отслужившей бытовой техники.



Символ на изделии или на его упаковке указывает, что оно не подлежит утилизации в качестве бытовых отходов. Вместо этого его следует сдать в соответствующий пункт приемки электронного и электрооборудования для последующей утилизации. Соблюдая правила утилизации изделия, Вы можете предотвратить причинение окружающей среде и здоровью людей потенциального ущерба, который возможен, в противном случае, вследствие неподобающего обращения с подобными отходами. За более подробной информацией об утилизации этого изделия просьба обращаться к местным властям, в службу по вывозу и утилизации отходов или в магазин, в котором Вы приобрели изделие.

Несколько рекомендаций по сохранению температуры в Вашем холодильнике

- Прочитайте инструкцию по установке прибора.
- Не открывайте дверцы прибора чаще, нежели это необходимо.
- Время от времени проверяйте, может ли свободно циркулировать воздух сзади прибора.
- Испаритель, который установлен на задней стенке прибора должен быть всегда чистым (смотрите раздел «Очистка прибора»).
- Если гарантийный талон поврежден или утерян, замените его как можно скорее.
- Храните свои продукты в закрытых контейнерах или в другой соответствующей упаковке.
- Перед тем, как ставить продукты в холодильник, дайте ему охладиться до комнатной температуры.
- Разморозьте свои замороженные продукты в холодильном отделении.
- Снимите ящики и дверцу морозильной камеры так, как это указано в инструкции для того, чтобы максимально возможно было бы использовать внутренний объем.
- Разморозьте морозильное отделение, если на его поверхности образовался лед до 3-5 мм толщины.
- Удостоверьтесь, что ящики равномерно расположены, а продукты размещены таким образом, что воздух может свободно циркулировать (обратите внимание на рекомендации по размещению продуктов, которые указаны в инструкции).
- Прибор оборудован вентилятором, не блокируйте его.

Описание прибора

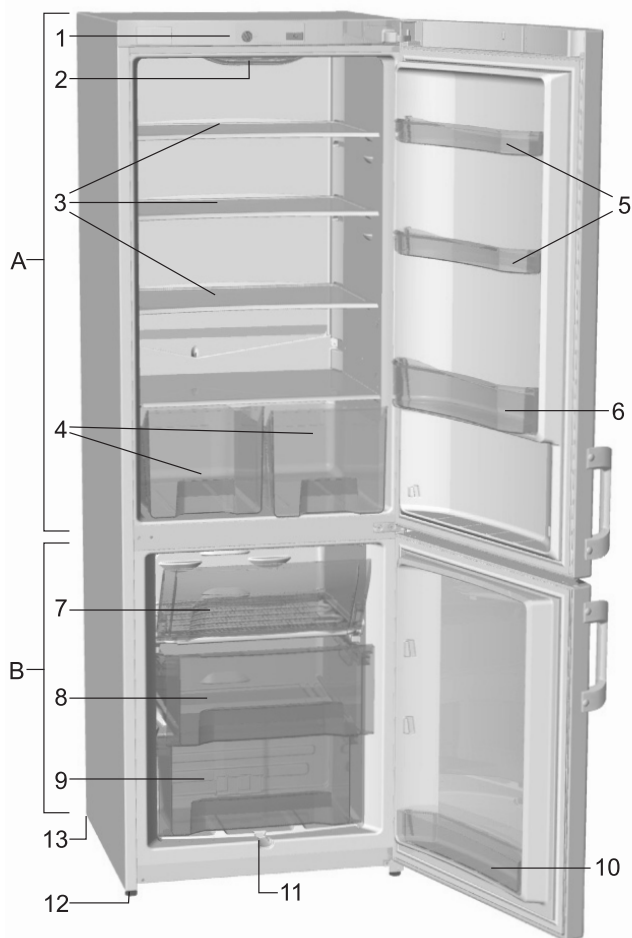

А Холодильное отделение

- 1 Панель управления
- 2 Лампочка внутреннего освещения
- 3 Полка, регулируемая по высоте
- 4 Контейнер для овощей и фруктов
- 5 Дверная полка (варианты: глубокая, узкая)
- 6 Полка для бутылок

В Морозильное отделение с ручным размораживанием

- 7 Ящик для замораживания
- 8 Ящик для хранения
- 9 Ящик для хранения
- 10 Дверная полка*
- 11 Желоб для стока оттаявшей воды*
- 12 Ножка*
- 13 Колесико*

В Морозильное отделение

No Frost

- 7 Ящик для хранения
- 8 Ящик для замораживания
- 9 Ящик для хранения

- Оборудование зависит от модели прибора.
- Выдвижные ящики защищены от выпадения. Для извлечения ящика его следует выдвинуть и приподнять спереди.

* В некоторых моделях.

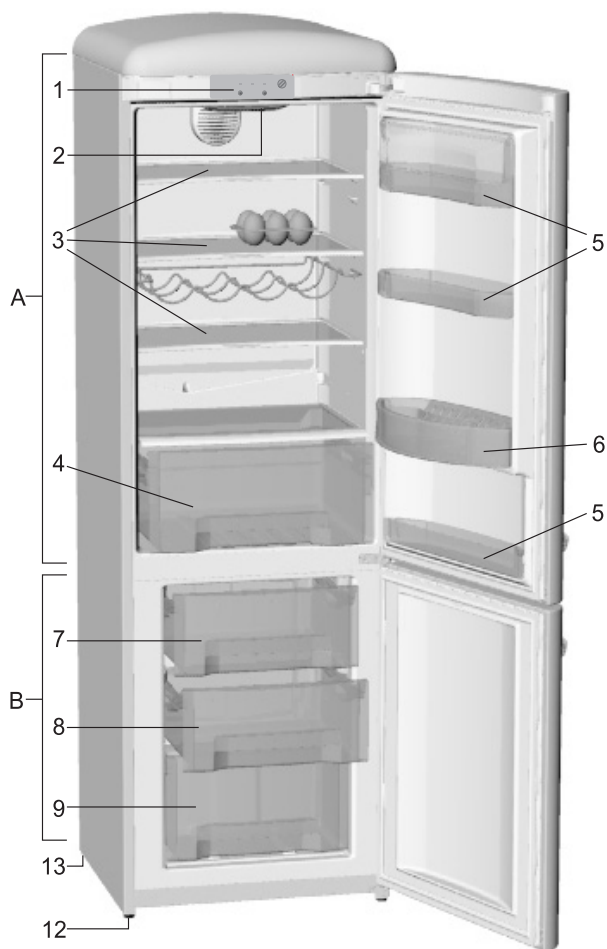

A Холодильное отделение

- 1 Панель управления
- 2 Лампочка внутреннего освещения
- 3 Полка, регулируемая по высоте
- 4 Контейнер для овощей и фруктов
- 5 Дверная полка (варианты: глубокая, узкая)
- 6 Полка для бутылок

B Морозильное отделение с ручным размораживанием

- 7 Ящик для замораживания
- 8 Ящик для хранения
- 9 Ящик для хранения
- 10 Дверная полка*
- 11 Желоб для стока оттаявшей воды*
- 12 Ножка*
- 13 Колесико*

B Морозильное отделение No Frost

- 7 Ящик для хранения
- 8 Ящик для замораживания
- 9 Ящик для хранения

- Оборудование зависит от модели прибора.
- Выдвижные ящики защищены от выпадения. Для извлечения ящика его следует выдвинуть и приподнять спереди.

* В некоторых моделях.

Установка и подключение к электросети

Выбор помещения

- Установите прибор в сухом, проветриваемом помещении. Допустимая температура окружающей среды для правильной работы прибора зависит от его климатического класса. Климатический класс указан в заводской табличке прибора.

Климатический класс	Температура
SN (субнормальный)	от 10 до 32°C
N (нормальный)	от 16 до 32°C
ST (субтропический)	от 16 до 38°C
T (тропический)	от 16 до 43°C

Установка

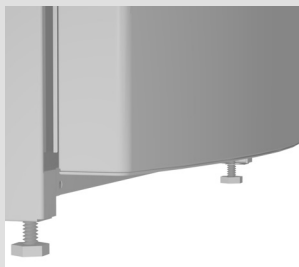

Для предотвращения травм и повреждения прибора установку должны производить не менее двух человек.

- Прибор должен находиться в ровном, устойчивом положении на твердом основании. Спереди в нижней части имеются две регулируемые ножки для выравнивания прибора, с задней стороны находятся два колесика, которые облегчают перемещение прибора (только в некоторых моделях).
- Для свободной циркуляции воздуха и достаточного охлаждения конденсатора оставляйте сверху над прибором свободное пространство высотой не менее 5 см.

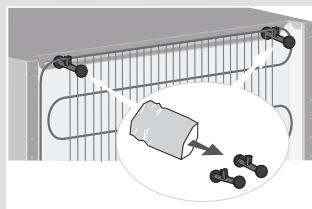

- Машине прилагаются два дистанционных фиксатора, которые требуется поместить на верх конденсатора. Они не дают возможность помещения машины слишком близко к стене (только в некоторых моделях). Фиксаторы произведены универсально независимо от различного расстояния конденсатора от машины, поэтому требуется их соответствующе повернуть и вставить в машину.

- Не устанавливайте холодильник в зоне действия прямых солнечных лучей и рядом с источниками тепла. Если этого избежать невозможно, используйте специальную изоляционную панель.



- Спереди в нижней части находятся ручки, которые служат для удобного перемещения прибора (в некоторых моделях). Прибор предназначен для установки отдельно или рядом с кухонной мебелью или стеной. Для свободного открывания дверцы и извлечения ящиков и полок соблюдайте необходимые расстояния, указанные на схеме установки.

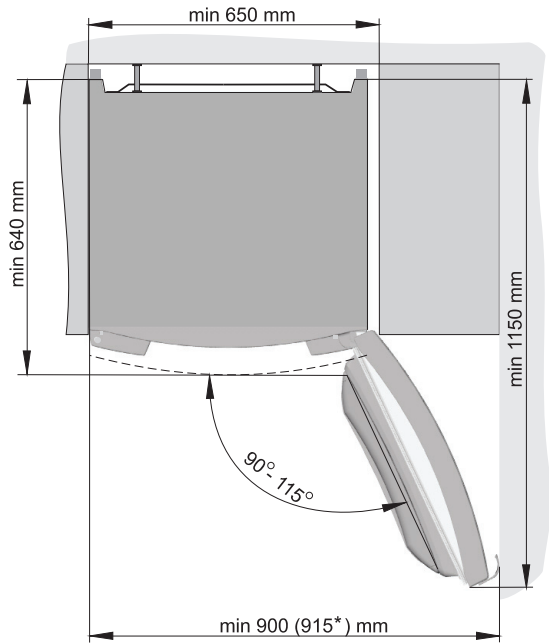

Примечание:

* Относится к аппаратам OLD TIMER.

Подключение к электросети

- Подключите прибор к электросети с помощью присоединительного кабеля. Стенная розетка должна иметь заземляющий контакт (заземляющая штепсельная розетка). Перед подключением необходимо проверить, совпадают ли напряжение и частота, указанные в заводской табличке, с фактическими параметрами сети.
- Подключение прибора к электросети и заземление должны быть выполнены в соответствии с действующими стандартами и предписаниями.

Прибор выдерживает кратковременные перепады номинального напряжения в диапазоне от -6% до 6%.

Изменение направления открывания дверцы

Исполнение I

Вам потребуются: ключ гаечный №8, отвертка, ключ torx 25, шлицевая отвертка.

1. Снимите крышки А и В1 с помощью шлицевой отвертки.
2. По очереди сверху вниз открутите и снимите шарниры С, D и E1 и дверцы F и G. Осторожно обращайтесь с дверцами, чтобы их не повредить.
3. Заглушки H переставьте на другую сторону.
4. С противоположной стороны прикрутите нижний шарнир E2, который прилагается в комплекте. Под шарнир подложите прокладку I.
5. **Верхняя дверца F:** На противоположную сторону переставьте верхний шарнир С и втулку J. Снимите ограничитель открывания дверцы с втулкой K1 и на противоположную сторону установите ограничитель с втулкой K2, который прилагается в комплекте.
6. **Нижняя дверца G:** Переставьте втулки L и заглушку M на противоположную сторону.
7. По очереди снизу вверх установите и прикрутите шарниры D и C и дверцы G и F. Не забудьте подложить прокладки, как они были установлены до снятия дверцы I.
8. Установите крышки А и В2 (крышка В2 прилагается в комплекте).
9. **Перестановка ручки:** Снимите заглушки, открутите винты и установите ручку на противоположную сторону. С противоположной стороны поставьте заглушки.

Сохраните детали В1, E1 и K1 для возможного перевешивания дверцы в будущем.

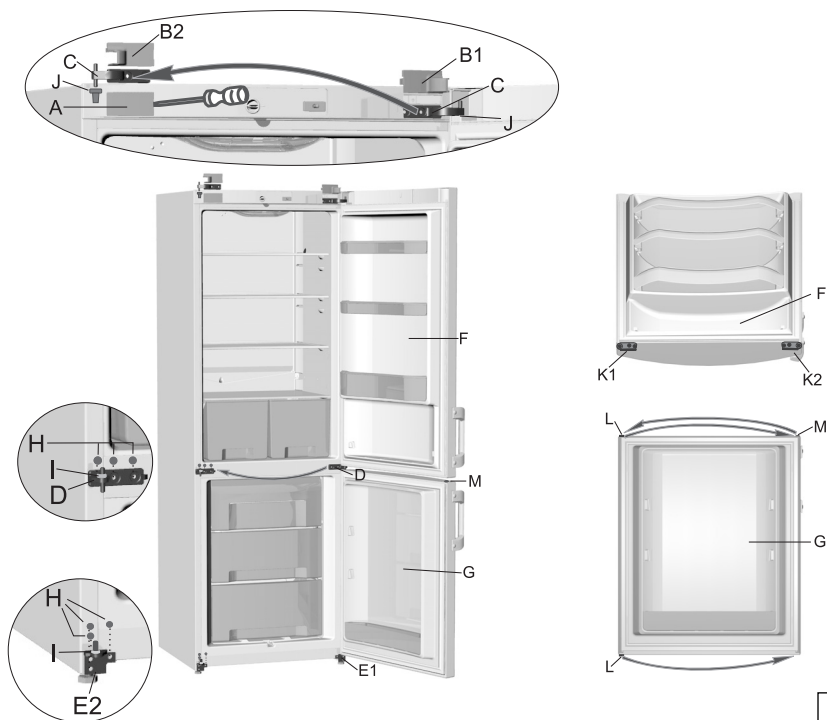

Исполнение II

Необходимый инструмент: гаечный ключ № 8, отвертка, ключ **torx 25**

После отвинчивания или привинчивания шарниров следует удерживать дверцу, во избежание падения и повреждений.

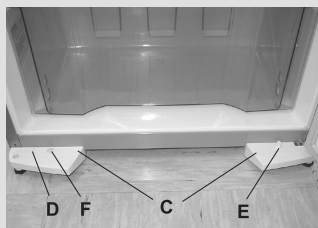
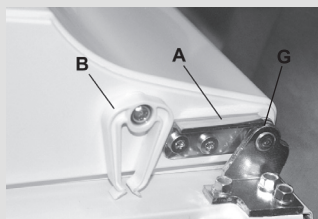

1. Снимите крышку верхнего шарнира дверцы (крышку сохраните для возможного перевешивания дверцы в будущем). Снимите также крышку на противоположной стороне крышки верхнего шарнира (на эту сторону следует установить приложенную крышку во время монтажа), и снимите крышку на противоположной стороне в верхней части дверцы.
2. Отвинтите винты верхнего шарнира, снимите верхнюю дверцу со среднего шарнира.
3. В нижней части верхней дверцы отвинтите оба винта, которыми крепится ограничитель открывания дверцы с шарниром (A), и снимите его. Снятый ограничитель следует сохранить для возможного перевешивания дверцы в будущем. На противоположной стороне дверцы прикрепите приложенный ограничитель с шарниром.
4. Отвинтите систему принудительного закрывания неплотно закрытой дверцы (B), и привинтите ее к противоположной стороне дверцы (только в некоторых моделях).
5. Отвинтите оба винта среднего шарнира, снимите дверцу с нижнего шарнира.
6. Отвинтите винты, которыми крепятся несущие ножки (только в некоторых моделях). В зависимости от варианта аппарата следуйте указаниям пункта 7 или 7.1.
7. Наклоните аппарат назад (под углом не более 35°) таким образом, чтобы сзади корпус опирался о стену. Отвинтите винты, которыми крепятся несущие ножки (C) - левый и правый, снимите крышку (D) на несущей ножки, переставьте ее на противоположную несущую. Открутите, отстраните и поменяйте между собой заглушку защелки (E) и заглушку (F) (относится к моделям с системой принудительного закрывания дверцы). Отвинтите три винта, которыми крепится нижний шарнир (шарнир следует сохранить для возможного перевешивания дверцы в будущем), на противоположной стороне закрепите приложенный нижний шарнир.

**Изменение
направления
открывания дверцы**

- 7.1. Наклоните аппарат назад (под углом не более 35°) таким образом, чтобы сзади корпус опирался на стену. Отвинтите три винта, которыми крепится нижний шарнир (шарнир следует сохранить для возможного перевешивания дверцы в будущем), с противоположной стороны привинтите нижний шарнир, прилагаемый в комплекте. Отверстия на месте снятого шарнира закройте заглушками.
8. На нижней дверце повторите все действия, указанные в пп. 3 и 4. Если аппарат не оборудован ограничителем угла открывания нижней дверцы, переставьте шарнир (G) и прокладку на противоположную сторону дверцы.
9. Продолжайте процедуру монтажа в обратном порядке.

Примечание:

- В аппаратах OLD TIMER перевешивание дверей невозможно.

Управление прибором: электронное управление

ПАНЕЛЬ УПРАВЛЕНИЯ I



A

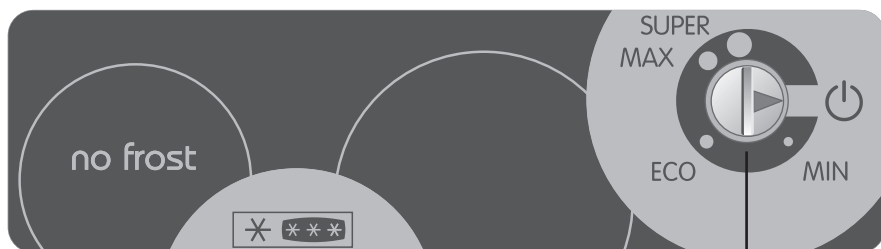

A

A Переключатель вкл./выкл., установки температуры и функции «Быстрое замораживание»

ПАНЕЛЬ УПРАВЛЕНИЯ II

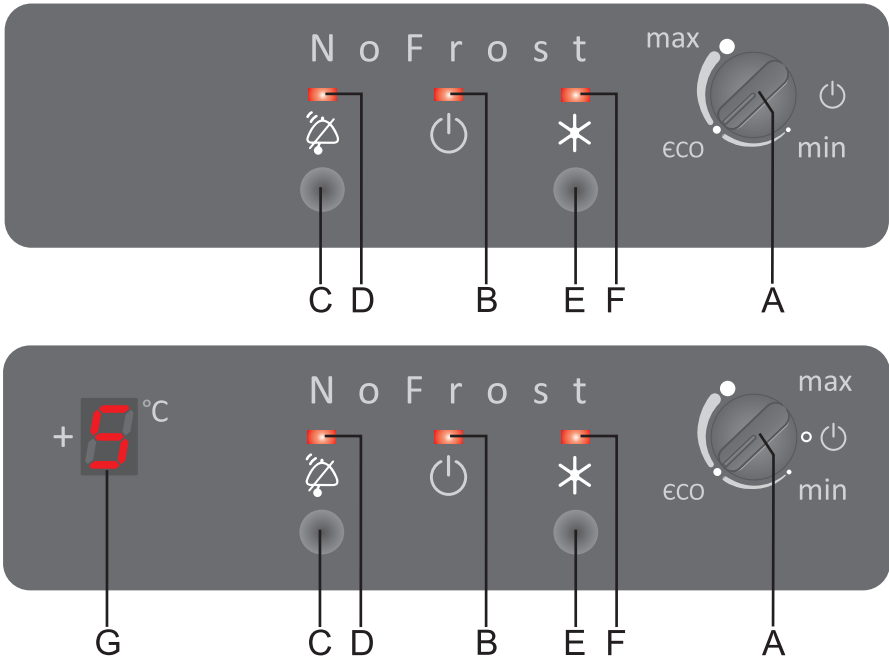

A Переключатель вкл./выкл. и установки температуры

B Лампочка: светится, когда прибор включен

C Кнопка выключения звуковой сигнализации холодильного отделения

D Лампочка: мигает при превышении температуры в холодильном отделении

E Кнопка вкл./выкл. «Быстрого замораживания»

F Лампочка: светится, когда включено «Быстрое замораживание»

G Температурный дисплей: показывает фактическую температуру в холодильнике — от +1 до +9°C*

* В некоторых моделях.

Надпись No Frost имеется только на некоторых моделях.

Включение и выключение прибора

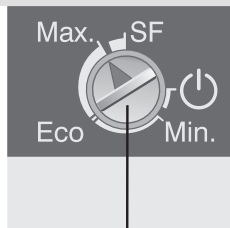

A

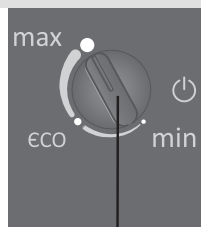

A

Установка температуры

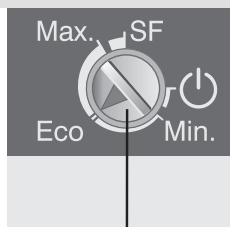

A

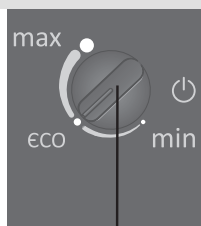

A

Включение

Поверните переключатель **A** по часовой стрелке по направлению к **max**. Загорится лампочка **B** (в некоторых моделях).

Выключение

Поверните переключатель **A**, так чтобы бороздка на ручке была в положении  (прибор выключен, но находится под напряжением).

- Температура устанавливается переключателем **A** и регулируется в диапазоне от **min** до **max**.
- Рекомендуемое положение ручки термостата — **eco**.
- Положение переключателя ближе к **max** означает более низкую температуру (холоднее), положение ближе к **min** — более высокую (теплее).
- Если температура в помещении, где установлен прибор, ниже 16°C, рекомендуем установить переключатель в положение **max**.

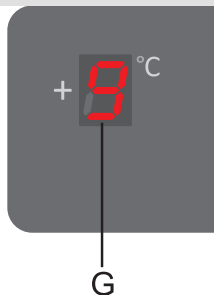

- В приборах в температурном дисплее во время установки температуры значение на дисплее мигает, показывая последнее установленное значение. Когда температура перестанет мигать, значение автоматически сохранится. При первом подключении на температурном дисплее мигает значение $+9^{\circ}\text{C}$. Это значение выводится на дисплее до тех пор, пока температура не станет ниже данного значения. Затем дисплей перестает мигать и отображает фактическую температуру в холодильнике.

Быстрое замораживание

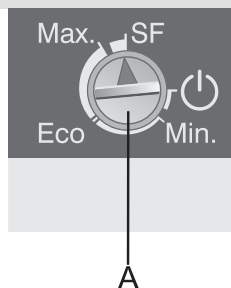

- «Быстрое замораживание» используется при первом включении прибора, перед очисткой и при загрузке большого количества продуктов в морозильное отделение (см. раздел «Замораживание»). Если вы не выключите функцию, она выключится автоматически приблизительно через два дня.

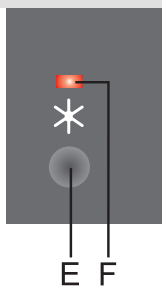

Сигнализация о превышении допустимой температуры в холодильнике

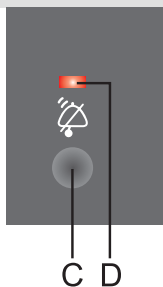

При превышении допустимой температуры включается прерывистый звуковой сигнал и мигает лампочка **D**. В моделях с дисплеем мигает температура (+9°C). Сигнализация автоматически выключится, когда температура в холодильнике достигнет значения, при котором нет опасности порчи продуктов.

- При первом включении предусмотрена 24-часовая отсрочка предупреждающей сигнализации для предотвращения ее активации без необходимости.
- Звуковая сигнализация отключается кнопкой **C**.
- Звуковой сигнал включается каждые 24 часа, если температура в холодильнике не достаточно низкая и существует риск порчи продуктов.
- Лампочка **D** автоматически погаснет, когда температура достаточно понизится.

Температурный дисплей

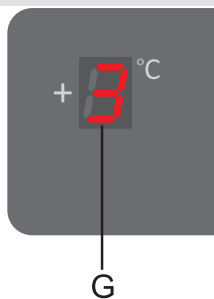

На дисплее отображается фактическая температура в холодильнике (положительное однозначное число). Во время установки температуры значение на дисплее мигает, показывая последнее установленное значение. Значение на дисплее также мигает, если температура в приборе превышает допустимый уровень (есть риск порчи продуктов).

ПАНЕЛЬ УПРАВЛЕНИЯ III

Прибор с вентиляем и температурным дисплеем

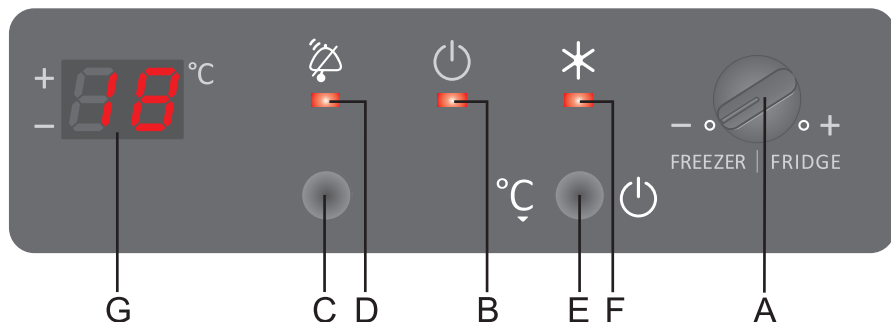

A Ручка выбора холодильного/морозильного отделения

B Лампочка: светится, когда прибор включен

C Кнопка выключения звуковой сигнализации морозильного отделения

D Лампочка: мигает при превышении температуры в морозильном отделении

E Кнопка вкл./выкл. и установки температуры

F Лампочка: светится, когда включено «Быстрое замораживание»

G Температурный дисплей: показывает фактическую температуру от +1 до +9°C в холодильном отделении и в морозильном – от -16 до -24°C и SF («Быстрое замораживание»)

Выбор холодильного/ морозильного отделения



A

С помощью ручки **A** выберите отделение, температура которого будет выводиться на дисплее и температуру которого можно установить с помощью кнопки **E**. При выборе отделения аппарата убедитесь, что бороздка на ручке указывает на обозначенную область.

Включение и выключение прибора и установка температуры

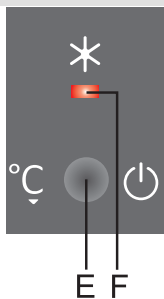

Включение/выключение прибора

С помощью ручки **A** выберите морозильное отделение и, удерживая кнопку **E** 3 секунды, включите прибор. Включатся холодильное и морозильное отделения. Когда прибор включен, светится лампочка **B**. Чтобы целиком выключить прибор, нажмите и удерживайте кнопку **E** 3 секунды.

Включение/выключение холодильного отделения

В моделях, оборудованных температурным дисплеем, можно отключить холодильное отделение, а морозильное оставить включенным.

Включите прибор полностью. С помощью ручки **A** выберите холодильное отделение и, удерживая кнопку **E** 3 секунды, выключите его. Чтобы снова включить холодильное отделение, нажмите и удерживайте кнопку **E** 3 секунды.

Установка температуры

С помощью ручки **A** выберите холодильное или морозильное отделение и кнопкой **E** установите необходимую температуру. Температура изменяется циклично от максимальной до минимальной, для морозильного отделения — до установки **SF** («Быстрое замораживание»). После выбора температуры через 5 секунд значение автоматически сохраняется, на дисплее отображается текущая температура выбранного отделения.

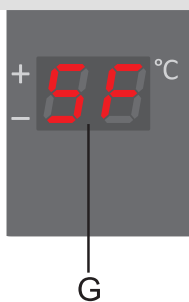

Быстрое замораживание

С помощью ручки **A** выберите морозильное отделение. Короткими нажатиями на кнопку **E** установите функцию «Быстрое замораживание» (**SF**) и подождите 5 секунд для автоматического сохранения установки. Загорится лампочка **F**. Если вы не выключите данную функцию, она выключится автоматически (приблизительно через два дня). Используйте данную функцию при первом включении прибора, перед очисткой и при закладывании большого количества продуктов в морозильное отделение.

Сигнализация о превышении допустимой температуры в морозильном отделении

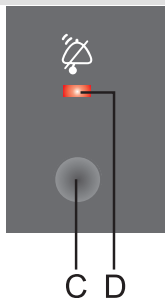

При превышении допустимой температуры включается прерывистый звуковой сигнал и мигает лампочка **D**.

- Звуковая сигнализация отключается кнопкой **C**. Лампочка **D** автоматически погаснет, когда температура в морозильном отделении достигнет значения, при котором нет опасности порчи продуктов.
- Звуковой сигнал включается каждые 24 часа, если температура в морозильном отделении не достаточно низкая и существует риск порчи продуктов. Звуковой сигнал автоматически выключится, когда температура в морозильном отделении достигнет значения, при котором нет опасности порчи продуктов.
- При первом включении предусмотрена 24-часовая отсрочка предупреждающей сигнализации для предотвращения ее активации без необходимости.

Температурный дисплей

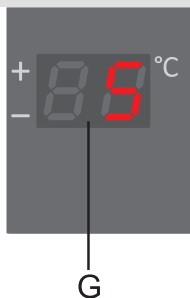

На дисплее отображается фактическая температура в холодильном (положительное однозначное число) или морозильном (отрицательное двузначное число) отделении. Во время установки температуры значение на дисплее мигает, показывая последнее установленное значение. Значение на дисплее также мигает, если температура в морозильном отделении превышает допустимый уровень (есть риск порчи продуктов).

Управление прибором: механическое управление

ПАНЕЛЬ УПРАВЛЕНИЯ IV

Прибор с двумя компрессорами

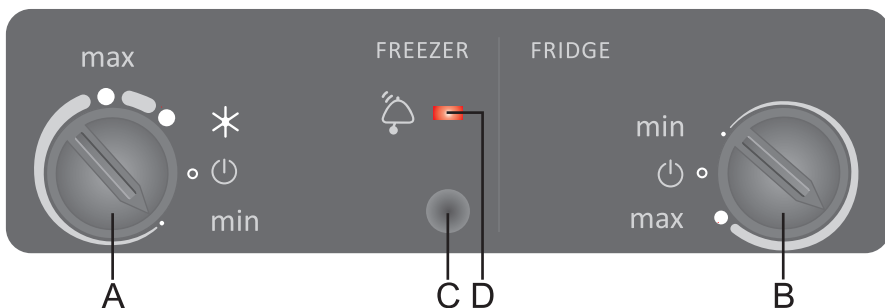
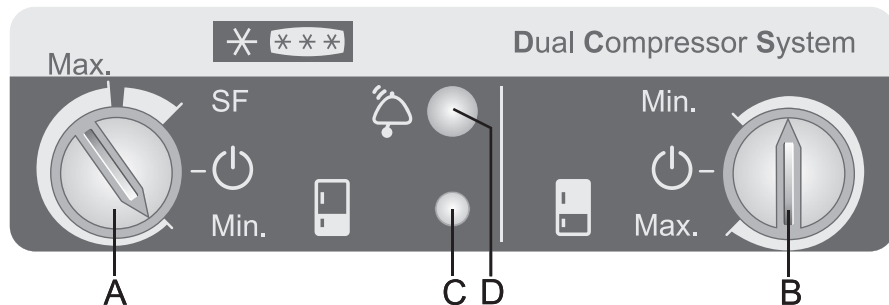

- A Переключатель вкл./выкл. и установки температуры морозильного отделения
- B Переключатель вкл./выкл. и установки температуры холодильного отделения
- C Кнопка вкл./выкл. освещения
- D Красная лампочка: светится при превышении допустимой температуры

Включение и выключение прибора



Морозильное отделение

Включение

Поверните переключатель **A** по часовой стрелке по направлению к **Max.**

Выключение

Поверните переключатель **A** обратно, так чтобы знак стрелки был в положении **⏻** (прибор выключен, но находится под напряжением).

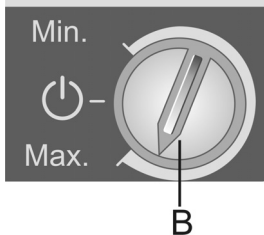

Установка температуры

Холодильное отделение

Включение

Поверните переключатель **B** по часовой стрелке по направлению к **Max.**

Выключение

Поверните переключатель **B** обратно, так чтобы знак стрелки был в положении  (прибор выключен, но находится под напряжением).

Температура морозильного отделения устанавливается переключателем **A** и регулируется в диапазоне от **Min.** до **Max.**

Температура холодильного отделения устанавливается переключателем **B** и регулируется в диапазоне от **Min.** до **Max.**

- Рекомендуемое положение переключателя термостата — посередине между **Min.** и **Max.**
- Изменение температуры окружающей среды влияет на температуру внутри прибора. **B** соответствии с этим регулируйте температуру в приборе переключателем. Положение переключателя ближе к **Max.** означает более низкую температуру (холоднее), положение ближе к **Min.** — более высокую (теплее).
- **Красная лампочка D горит**, если температура морозильного отделения поднялась выше допустимого значения. Лампочка автоматически погаснет, когда температура морозильника достаточно понизится и не будет опасности порчи продуктов (см. раздел «Устранение неисправностей»).

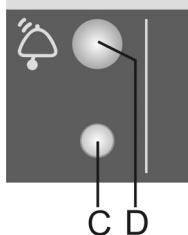

Быстрое замораживание

- «Быстрое замораживание» используется при первом включении прибора, перед очисткой и при загрузке большого количества продуктов (см. раздел «Замораживание»).

ПАНЕЛЬ УПРАВЛЕНИЯ V

Прибор с одним компрессором, без вентилятора

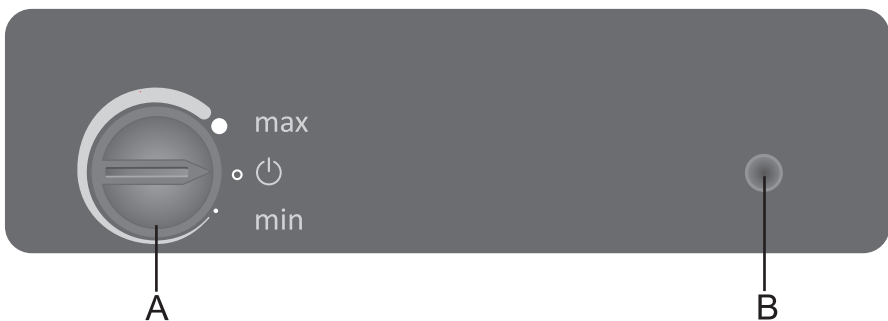
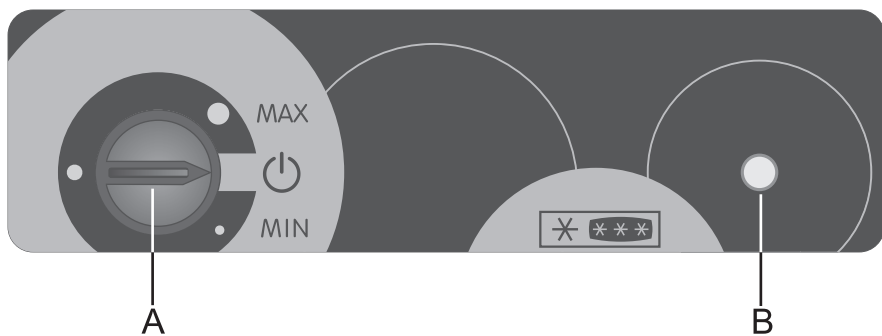
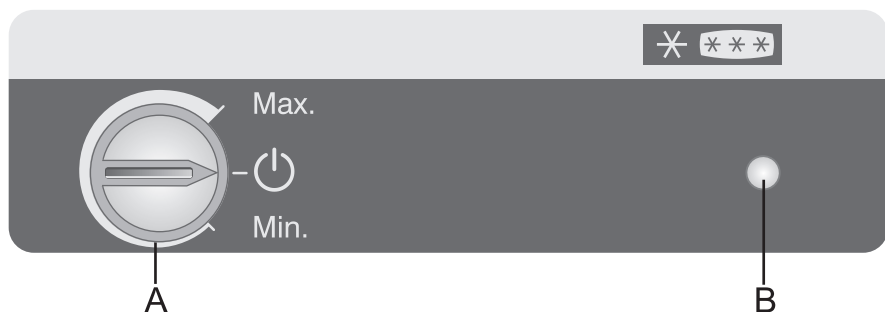

A Переключатель вкл./выкл. и установки температуры

B Кнопка вкл./выкл. освещения

Прибор с одним компрессором, с вентилятором

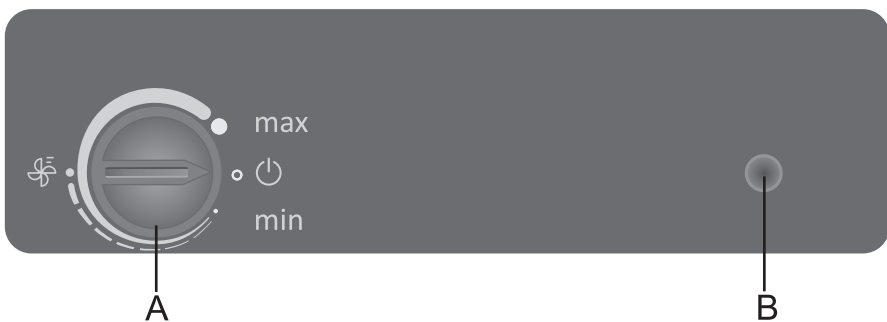
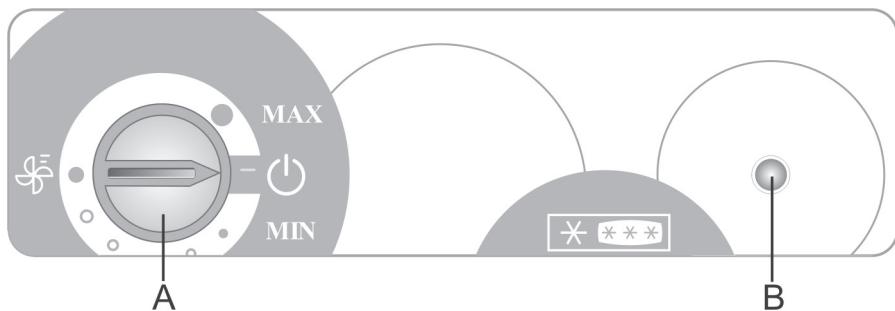

A Переключатель вкл./выкл. и установки температуры

B Кнопка вкл./выкл. освещения

Включение и выключение прибора



A

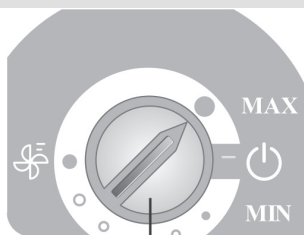

A

Установка температуры



A

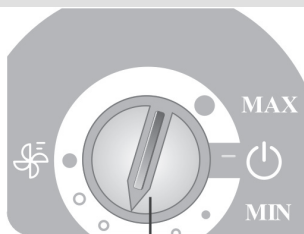

A

Включение

Поверните переключатель **A** по часовой стрелке по направлению к **Max.**

Выключение

Поверните переключатель **A** обратно, так чтобы знак стрелки был в положении  (прибор выключен, но находится под напряжением).

- Температура устанавливается переключателем **A** и регулируется в диапазоне от **Min.** до **Max.**
- Рекомендуемое положение переключателя термостата — посередине между **Min.** и **Max.**
- Изменение температуры окружающей среды влияет на температуру внутри прибора. В соответствии с этим регулируйте температуру в приборе переключателем. Положение переключателя ближе к **Max.** означает более низкую температуру (холоднее), положение ближе к **Min.** — более высокую (теплее).
- Если температура в помещении, где установлен прибор, ниже 16°C, рекомендуем установить переключатель в положение **Max.**

Быстрое замораживание

Вентилятор

(в некоторых моделях)

- «Быстрое замораживание» используется при первом включении прибора, перед очисткой и при загрузке большого количества продуктов (см. раздел «Замораживание»).
- Вентилятор способствует равномерному распределению температуры и быстрому охлаждению, а также уменьшает образование конденсата на внутренних поверхностях. Вентилятор работает при работающем компрессоре.
- Вентилятор рекомендуется включать как дополнительную функцию:
 - при повышенной температуре в помещении (выше 30°C),
 - при повышенной влажности (в летний период),
 - при закладке большого количества продуктов («Интенсивное охлаждение»).
- **Включение/выключение вентилятора**

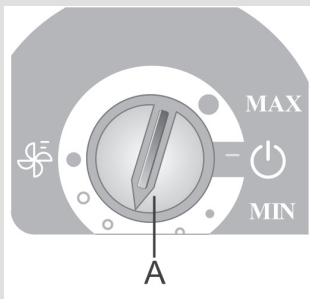
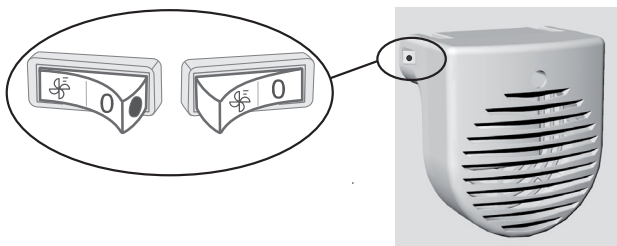

вкл. =  выкл. = 0



Когда вентилятор работает, на выключателе светится красная лампочка.

Предупреждение! Во время работы вентилятора увеличивается потребление электроэнергии и понижается температура в холодильнике.

Поэтому рекомендуем установку температуры:

- при включенном вентиляторе: установить в диапазоне между **Min.** и  (отмечено пунктирной линией),
- при выключенном вентиляторе: в диапазоне между  и **Max.**

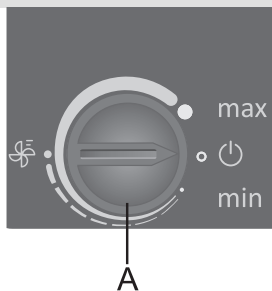

Регулировка температуры в холодильном отделении косвенно влияет на температуру морозильного отделения.

Рекомендации по распределению продуктов

Температурные зоны холодильного отделения:

- **Верхняя зона:** консервированные продукты, хлеб, вино, выпечка.
- **Центральная зона:** молочные и готовые продукты, десерты, соки, пиво, готовые блюда.
- **Нижняя зона:** мясо, мясные продукты, деликатесы.
- **Контейнеры для овощей и фруктов:** свежие фрукты, овощи, салат, корнеплоды, картофель, лук, чеснок, помидоры, тропические фрукты, квашеная капуста, репа.

Температурные зоны на дверце холодильного отделения:

- **Верхние/центральные полки:** яйца, сливочное масло, сыр.
- **Нижние полки:** напитки в жестяных банках и бутылках.





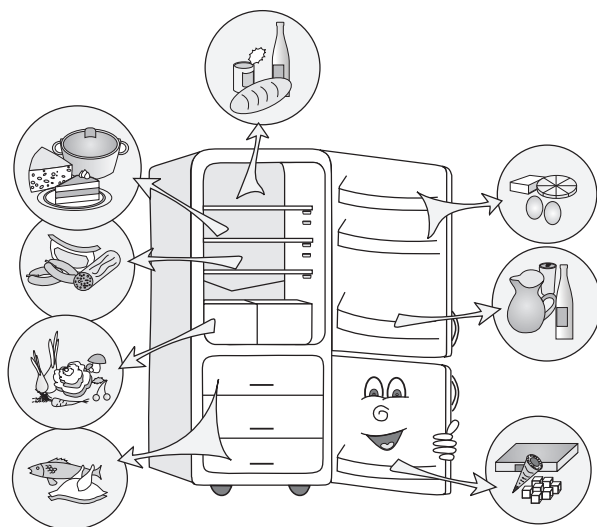



Температурные зоны морозильного отделения:

- **Полка на дверце морозильного отделения:** замороженные овощи в упаковке, мороженое, лед.
- **Остальные зоны:** замораживание и хранение замороженных продуктов (см. раздел «Замораживание и хранение замороженных продуктов»).



Хранение продуктов в холодильном отделении

Важные предупреждения по хранению продуктов

-  Правильная эксплуатация прибора, соответствующая упаковка продуктов, поддержание правильной температуры и соблюдение правил гигиены имеют решающее значение для качества хранения продуктов.
-  Соблюдайте сроки хранения продуктов, указанные на упаковке.
-  Продукты, хранящиеся в холодильном отделении, должны быть соответствующе упакованы или находиться в закрытых емкостях, чтобы не выделять запахи и влагу и не впитывать их от других продуктов.
-  В холодильном отделении нельзя хранить легковоспламеняющиеся, летучие и взрывчатые вещества.
-  Бутылки с жидкостями с высоким содержанием алкоголя храните плотно закрытыми, в вертикальном положении.
-  Некоторые органические растворы, эфирные масла, содержащиеся в кожуре лимона и апельсина, жирные кислоты и т. п. могут при длительном контакте с пластиковыми поверхностями и уплотнителями привести к их повреждению и преждевременному старению.
-  Неприятный запах предупреждает о загрязнении прибора или о порче продуктов (см. раздел «Очистка прибора»).
-  Если вас долго не будет дома, уберите из холодильного отделения скоропортящиеся продукты.

Внутреннее оборудование (в зависимости от модели)

- Полки внутри холодильного отделения можно переставлять по высоте. Полки защищены от выпадения ограничителем.
Полку можно вынуть из холодильного отделения: для этого потяните полку на себя, приподнимите переднюю часть полки и выньте. Скоропортящиеся продукты храните на полке сзади, где холоднее всего.
- Некоторые модели оборудованы держателем для бутылок, который позволяет хранить бутылки в горизонтальном положении. Держатель защищен от выпадения. Его можно извлечь только в том случае, если он пустой, для чего слегка приподнимите переднюю часть держателя и потяните на себя. Устанавливайте держатель для бутылок



так, чтобы длина бутылок не препятствовала закрыванию дверцы.

Максимальная нагрузка держателя составляет 9 бутылок объемом 0,75 л (общим весом до 13 кг) - см. этикетку в холодильнике, с правой стороны.

- Контейнер под стеклянной полкой в нижней части холодильного отделения предназначен для хранения овощей и фруктов. В этом контейнере обеспечен оптимальный режим влажности, предупреждающий высушивание продуктов. Продукты должны быть соответствующе упакованы, чтобы не выделять запахи и влагу и не впитывать их от других продуктов.
- На внутренней стороне дверцы холодильного отделения находятся полки (емкости), предназначенные для хранения сыра, сливочного масла, яиц, йогурта, продуктов в небольших упаковках, тубиков, консервов и т. п. В нижней части дверцы находится полка для бутылок.

Сроки хранения продуктов

Рекомендуемые сроки хранения продуктов в холодильном отделении

Продукты	Срок хранения
Яйца, маринады, копчености	до 10 дней
Сыр	до 10 дней
Корнеплоды	до 8 дней
Сливочное масло	до 7 дней
Десерты, фрукты, готовые блюда, сырое мясо (кусок)	до 2 дней
Рыба, мясной фарш, морепродукты	до 1 дня

Хранение продуктов в контейнере FreshZone

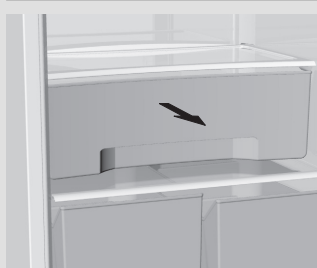

Контейнер **FreshZone** позволяет сохранять большой ассортимент свежих продуктов **дольше, чем в обычном холодильном отделении**. Продукты остаются свежими дольше, сохраняют оригинальный вкус и питательные свойства.

В контейнере **FreshZone** фрукты и овощи дольше сохраняют свежий, привлекательный вид.

Для правильной работы следите, чтобы контейнер был плотно закрыт.

- Уровень влажности в контейнере зависит от содержания влаги в хранящихся в нем продуктах, и от частоты его открывания.
- Покупая продукты, проверяйте их свежесть, так как от этого зависит качество и продолжительность хранения.

- Неупакованные продукты животного и растительного происхождения храните отдельно или упаковывайте. Не допускайте контакта различных сортов мяса. Храните мясо в отдельной упаковке во избежание образования болезнетворных бактерий в хранящихся рядом продуктах, если мясо испортится.
- За 30-60 минут перед употреблением выньте продукт из контейнера. Оригинальный аромат и вкус продукта ярче проявятся при комнатной температуре.
- Чувствительные к низким температурам продукты, которые нельзя хранить в контейнере **FreshZone**: ананас, авокадо, бананы, оливки, картофель, баклажаны, огурцы, фасоль, болгарский перец, дыни, арбузы, тыква и другие.

Замораживание и хранение замороженных продуктов в морозильном отделении

Замораживание

⚠ Максимальное количество свежих продуктов, которое можно заморозить за сутки, указано в заводской табличке прибора. Загрузка большего количества продуктов приведет к ухудшению качества замораживания, а также к потере качества уже замороженных продуктов.

- За 24 часа перед замораживанием свежих продуктов включите «Быстрое замораживание»:
 - **панель управления I**: поверните переключатель **A** в положение **SF/SUPER**,
 - **панель управления II и III**: нажмите кнопку **E** (горит лампочка **F**),
 - **панель управления IV**: поверните переключатель **A** в положение **SF/★**,
 - **панель управления V с без вентилятора**: установите переключатель **A** посередине между **Min.** и **Max.**, вентилятор выключен.

Свежие продукты не должны касаться уже замороженных продуктов!

В верхней части морозильного отделения под потолком необходимо оставить достаточное пространство для циркуляции холодного воздуха, поэтому не загружайте продукты выше указанной границы загрузки (в некоторых моделях), как показано на рисунке.



- «Быстрым замораживанием» нет необходимости пользоваться при замораживании до 2 кг свежих продуктов.



Важные предупреждения по замораживанию свежих продуктов

Внутреннее оборудование (в зависимости от модели)

Хранение продуктов, замороженных промышленным способом

- Через 24 часа продукты можно переложить в другие ящики и при необходимости повторить процесс замораживания.
- После окончания «Быстрого замораживания» переключателем А установите необходимую температуру (панели управления I, IV и V).
- Объем морозильного отделения можно увеличить, если извлечь средний ящик.



Замораживайте только пригодные для замораживания продукты. Используйте качественные и свежие продукты.



Используйте подходящую упаковку и правильно упаковывайте продукты.



Упаковка не должна пропускать воздух и влагу во избежание высушивания продуктов и потери витаминов.



На упаковке указывайте вид и количество находящегося внутри продукта, а также дату заморозки.



Очень важно, чтобы продукты заморозились как можно быстрее. Поэтому рекомендуем замораживать продукты в небольших упаковках, предварительно их охладив.

- Внутренняя сторона дверцы морозильного отделения оснащена полкой (в некоторых моделях). Она предназначена для хранения замороженных продуктов, которые вы часто используете (удобство и быстрота доступа), например, мороженое, открытые пакеты с овощами и т. п.
- Следуйте указаниям производителя по правильному хранению и использованию продуктов. На упаковке указан срок и температура их хранения.
- При покупке выбирайте продукты в неповрежденной упаковке, хранящиеся в морозильниках при температуре не выше -18°C .
- Не покупайте покрытых инеем продуктов, так как они уже несколько раз размораживались.
- При транспортировке предохраняйте продукты от размораживания, так как повышение температуры сокращает срок хранения и снижает качество продуктов.

Сроки хранения замороженных продуктов

Рекомендуемые сроки хранения продуктов в морозильном отделении

Продукты	Срок хранения
Фрукты, говядина	от 10 до 12 месяцев
Овощи, телятина, птица	от 8 до 10 месяцев
Дичь	от 6 до 8 месяцев
Свинина	от 4 до 6 месяцев
Мясной фарш	4 месяца
Хлеб, выпечка, готовые блюда, нежирная рыба	3 месяца
Потроха	2 месяца
Копченые колбаски, жирная рыба	1 месяц

Оттаивание замороженных продуктов

Подтаявшие или размороженные продукты следует как можно быстрее использовать. Холод «консервирует» продукты, но не уничтожает находящиеся в нем микроорганизмы, которые после размораживания становятся активны и могут в течение короткого времени испортить продукт.

Частичное размораживание снижает пищевую ценность продуктов, особенно овощей, фруктов и готовых блюд.

Размораживание прибора

Автоматическое размораживание холодильного отделения

Холодильное отделение не требует размораживания, так как лед на задней стенке оттаивает автоматически.

Лед, образующийся на задней стенке во время работы компрессора, во время остановки компрессора оттаивает и в виде капель стекает вниз. Затем поступает через отверстие в задней стенке холодильника в емкость над компрессором и оттуда испаряется.

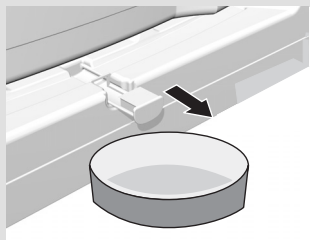

Если на задней стенке холодильного отделения образуется чрезмерный слой льда (толщиной 3-5 мм), выключите его и разморозьте вручную.

Размораживание морозильного отделения с ручным размораживанием



- Морозильное отделение рекомендуется размораживать при образовании слоя инея или льда толщиной 3-5 мм.
- За 24 часа до размораживания включите «Быстрое замораживание», чтобы дополнительно охладить продукты (см. раздел «Замораживание»).



По истечении указанного времени выньте продукты из морозильника и положите в прохладное место, чтобы они не оттаяли.

- Выключите прибор (при однокомпрессорном приборе поверните переключатель **A** в положение  при двухкомпрессорном — поверните переключатели **A** и **B** в положение ) и выньте вилку присоединительного кабеля из розетки.
- Вытяните желоб для стока в нижней части морозильного отделения и подставьте под него емкость для сбора оттаявшей воды.
- Не применяйте для размораживания электроприборы (например, фен для волос). Опасно для жизни!
- Не применяйте для размораживания аэрозоли для оттаивания, так как они могут растворить пластиковые детали, кроме того, они вредны для здоровья.
- Очистите внутренние поверхности прибора и высушите (см. раздел «Очистка прибора»).
- Перед закладкой продуктов в морозильное отделение включите прибор и установите переключатель **A** в необходимое положение.

Размораживание морозильного отделения No Frost

- Размораживание морозильного отделения No Frost происходит автоматически. Периодически появляющийся иней время от времени автоматически оттаивает и исчезает.

Очистка прибора

Перед очисткой обязательно выключите прибор (при однокомпрессорном приборе поверните переключатель **A** в положение  при двухкомпрессорном — поверните переключатели **A** и **B** в положение ) и **выньте вилку присоединительного кабеля из розетки.**

- Для очистки всех поверхностей прибора используйте **мягкую тряпку**. Во избежание повреждения поверхностей **нельзя использовать абразивные чистящие средства и чистящие средства, содержащие кислоты и растворители!**

Внешние поверхности очищайте водой или слабым раствором жидкого моющего средства. Крашенные и алюминиевые поверхности можно чистить теплой водой с добавлением нейтрального моющего средства. Разрешается использовать чистящие средства с невысоким содержанием спирта (например, чистящее средство для стекол). Нельзя использовать спиртосодержащие средства для очистки пластиковых поверхностей.

Внутренние поверхности прибора очищайте теплой водой с добавлением небольшого количества уксуса.



- В нижней части задней стенки холодильного отделения находятся желоб и отверстие для стока талой воды. Желоб и отверстие для стока не должны засоряться, поэтому регулярно их проверяйте и при необходимости очищайте (например, пластиковой соломкой).
- Следите, чтобы используемая для очистки вода не попадала в сток прибора и на электрические компоненты.
- Слой льда или инея толщиной 3-5 мм увеличивает потребление электроэнергии, поэтому прибор рекомендуется регулярно размораживать (не относится к морозильным камерам No Frost). Не используйте острые предметы, аэрозоли и растворители.
- После очистки оставьте прибор высохнуть.

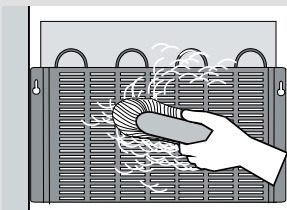

- **Конденсатор** с задней стороны прибора содержите чистым, без пыли и осадков кухонного дыма. Периодически удаляйте пыль с конденсатора мягкой неметаллической щеткой или пылесосом.

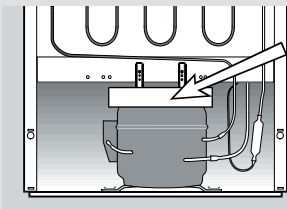

- Очищайте **емкость** над компрессором прибора. Если вы ее сняли, после очистки обязательно установите на место. Следите, чтобы она находилась в горизонтальном положении!
- После очистки снова подсоедините прибор к электросети, включите и загрузите продукты.

Устранение неисправностей

В течение гарантийного периода ремонт прибора может производить только специалист авторизованного сервисного центра!

Перед ремонтом отключите прибор от электросети, вынув вилку кабеля из сетевой розетки.

Не пытайтесь ремонтировать технику самостоятельно во избежание повреждения прибора и травм. Неквалифицированный ремонт может стать причиной опасности для пользователя. Опасность короткого замыкания и удара электрическим током!

Причиной неполадок в работе могут стать мелкие неисправности. Прежде чем обращаться в сервисный центр, проверьте, можете ли вы их устранить самостоятельно (см. указания ниже).

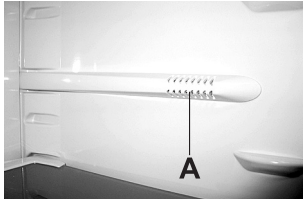
Неисправность	Возможная причина и устранение неисправности	
Прибор не работает после подключения к электросети.	<ul style="list-style-type: none">• Проверьте, есть ли напряжение в сетевой розетке, и включен ли прибор.	
Компрессор работает непрерывно в течение длительного времени.	<ul style="list-style-type: none">• Слишком высокая температура окружающей среды.• Слишком частое открывание дверцы или дверца долго открыта.• Неплотно закрыта дверца (возможно, застрял какой-то предмет, провисание дверцы, проверьте уплотнитель и т. п.).• Загружено слишком большое количество свежих продуктов.• Сенсор холодильного отделения А (в некоторых моделях) закрыт свежими продуктами. Обеспечьте беспрепятственную циркуляцию воздуха вокруг сенсора.• Недостаточное охлаждение компрессора и конденсатора. Проверьте циркуляцию воздуха за прибором и очистите конденсатор.	
 <p>Чрезмерное образование льда на задней стенке холодильного отделения.</p>	<ul style="list-style-type: none">• Слишком частое открывание дверцы или дверца долго открыта.• В холодильное отделение поставили горячую пищу.• Продукты или посуда касаются задней стенки холодильного отделения.• Уплотнитель дверцы плохо прилегает к корпусу. Если уплотнитель загрязнен или поврежден, очистите его или замените.	
	Подтекает вода из холодильного отделения.	<ul style="list-style-type: none">• Отверстие для стока засорилось или талая вода стекает мимо желоба.• Очистите засорившееся отверстие, например, пластиковой соломкой.• Слишком толстый слой льда размораживайте вручную (см. раздел «Размораживание прибора»).

Неисправность	Возможная причина и устранение неисправности
Мигает лампочка D .	<ul style="list-style-type: none"> • Слишком частое открывание дверцы или дверца долго открыта. • Неплотно закрыта дверца (возможно, застрял какой-то предмет, провисание дверцы, проверьте уплотнитель и т. п.). • Длительное время была отключена электроэнергия. • Загружено слишком большое количество свежих продуктов.
Трудно открывается дверца.	<ul style="list-style-type: none"> • Если вы хотите открыть только что закрытую дверцу морозильного отделения, она может открываться с трудом. Во время открывания дверцы холодный воздух выходит из прибора, его замещает теплый воздух из помещения. При охлаждении этого воздуха образуется дополнительное давление — причина трудного открывания дверцы. Через несколько минут давление нормализуется, и дверцу можно будет открыть без труда.
Замена лампочки. 	<ul style="list-style-type: none"> • Перед заменой лампочки обязательно отключите прибор от электросети (выньте вилку присоединительного кабеля из розетки). Отверткой снимите крышку. Замените лампочку на новую (Е14, такой же мощности, как была установлена заводом-изготовителем) и установите крышку на место. • Перегоревшие лампочки нельзя выбрасывать вместе с органическими отходами. • Лампочка является расходным материалом, поэтому гарантия на нее не распространяется!
Мигает лампочка B .	<ul style="list-style-type: none"> • Обратитесь в сервисный центр.
На дисплее отображается код ошибки (в некоторых моделях).	<ul style="list-style-type: none"> • Если на дисплее отображается «E», обратитесь в сервисный центр.

При невозможности устранить неисправность в соответствии с приведенными рекомендациями обратитесь в сервисный центр. При обращении назовите тип, модель и серийный номер прибора, которые указаны в заводской табличке внутри прибора.

Соответствующие климатические условия в холодильно-морозильных приборах обеспечивает система охлаждения с компрессором (в некоторых приборах также вентилятор). Работа компрессора вызывает определенный шум. Уровень шума зависит от установки, правильного использования и срока службы прибора.

- **После включения** прибора работа компрессора (шум жидкости), или шум, возникающий от движения хладагента, будет несколько громче, чем обычно. Это не является признаком неисправности и не влияет на срок службы прибора. Со временем уровень шума во время работы прибора снизится.
- Иногда во время работы прибора возникает **необычный или очень сильный шум**, который не свойственен прибору, и является следствием неправильной установки:
 - Прибор должен стоять ровно и стабильно на твердом основании;
 - Прибор не должен касаться стены, соседних предметов и мебели;
 - Проверьте, находится ли внутреннее оборудование на своих местах. Возможно, жестяные банки, бутылки, контейнеры и другие емкости соприкасаются - отодвиньте их друг от друга.

ПРОИЗВОДИТЕЛЬ ОСТАВЛЯЕТ ЗА СОБОЙ ПРАВО
НА ВНЕСЕНИЕ ИЗМЕНЕНИЙ, КОТОРЫЕ
НЕ ВЛИЯЮТ НА ФУНКЦИОНАЛЬНЫЕ
ХАРАКТЕРИСТИКИ ПРИБОРА.

COMBI BASIC



265453

ru (04-12)