

HT5GM4AF C EA



Hotpoint  
ARISTON

**RS** Русский

## Руководство по эксплуатации КУХОННАЯ ПЛИТА С ДУХОВЫМ ШКАФОМ

### Содержание

Руководство по эксплуатации, 1  
ПРЕДУПРЕЖДЕНИЯ, 2  
Описание изделия-Общий вид, 5  
Описание изделия-Панель управления, 4  
Монтаж, 6  
Включение и эксплуатация, 10  
Предосторожности и рекомендации, 14  
Техническое обслуживание и уход, 18  
Техническое обслуживание, 18

**KZ** Қазақша

## Пайдалану нұсқаулығы ПЕШ ПЕН АСТЫҒЫ ПЕШ

### Мазмұны

Пайдалану нұсқаулығы, 1  
ЕСКЕРТУ, 2  
Құрылғы сипаттамасы-Басқару тақтасы, 4  
Құрылғы сипаттамасы-Жалпы көрінісі, 5  
Орнату, 21  
Қосу және пайдалану, 25  
Конфорканы пайдалану, 25  
Сақтандырулар мен кеңестер, 31  
Күтім және техникалық қызмет көрсету, 32  
Көмек, 32

**UA** Українська

## Інструкції з експлуатації КУХНЯ

### Зміст

Інструкції з експлуатації, 1  
УВАГА, 3  
Опис установки-Загальний вигляд, 5  
Опис установки-Панель управління, 4  
Встановлення, 34  
Включення і використання, 38  
Програми приготування їжі, 40  
Запобіжні засоби і поради, 43  
Догляд і технічне обслуговування, 44  
Допомога, 44

EAC

**ВНИМАНИЕ:** Данное изделие и его доступные комплектующие сильно нагреваются в процессе эксплуатации. Будьте осторожны и не касайтесь нагревательных элементов.

Не разрешайте детям младше 8 лет приближаться к изделию без контроля

Данное изделие может быть использовано детьми старше 8 лет и лицами с ограниченными физическими, сенсорными или умственными способностями или без опыта и знания о правилах использования изделия при условии надлежащего контроля или обучения безопасному использованию изделия с учетом соответствующих рисков.

Не разрешайте детям играть с изделием. Не разрешайте детям осуществлять чистку и уход за изделием без контроля взрослых

**ВНИМАНИЕ:** Опасно оставлять включенную конфорку с маслом или жиром без присмотра, так как это может привести к пожару

**НИКОГДА** не пытайтесь погасить пламя/пожар водой. Прежде всего выключите изделие и накройте пламя крышкой или огнеупорной тканью.

Не используйте абразивные вещества или режущие металлические скребки для чистки стеклянной дверцы духового шкафа, так как они могут поцарапать поверхность, что может привести к разбиванию стекла.

Внутренняя поверхность ящика (если он имеется) может сильно нагреться.

Никогда не используйте паровые чистящие агрегаты или агрегаты под высоким давлением для чистки изделия.

Если на крышку пролита жидкость, удалите ее перед тем, как открыть крышку.

Не закрывайте стеклянную крышку варочной панели (если она имеется), если газовые или электрические конфорки еще горячие

**ВНИМАНИЕ:** Проверьте, чтобы изделие было выключено, перед заменой лампочки во избежание возможных ударов током.

**!** При установке решетки проверить, чтобы фиксатор был повернут вверх с задней стороны выемки.

**ЕСКЕРТУ:** Құрылғы мен оның қол жететін бөліктері жұмыс кезінде қызуы мүмкін. Қыздыру элементтеріне тимеуге назар аударыңыз.

8-ге толмаған балаларға үздіксіз бақылау болмаса, құрылғыдан аулақ ұстау керек. Бұл құрылғыны қауіпсіз түрде қолдану бойынша кеңес не нұсқау берілген және ықтимал қауіп-қатерлерді түсінетін жағдайда, оны 8-ге толған балалар мен дене, сезіну немесе ой қабілеті төмен немесе тәжірибесі мен білімі жеткіліксіз адамдар қолдана алады. Балаларға құрылғымен ойнауға болмайды. Балаларға бақылаусыз құрылғыны тазалауға және оған қызмет көрсетуге болмайды.

**ЕСКЕРТУ:** Плитада майға тамақ пісірген кезде бақылап тұрмау қауіпті болуы және өрт шығуға әкелуі мүмкін.

Өртті ЕШҚАШАН сумен өшіруші болмаңыз, оның орнына құрылғыны өшіріп, жалынды жабыңыз, мысалы қақпақпен немесе өртенбейтін матамен.

Пеш есігінің шынысын тазалау үшін қатты ысқыш тазалағыштарды немесе өткір металл ысқыштарды пайдаланбаңыз, себебі олар шыныны сызып, оның шағылуына әкелуі мүмкін.

Бөліктің (бар болса) ішкі беттері қызып кетуі мүмкін.

Құрылғыда ешқашан бу тазартқышты немесе шаңсорғышты пайдаланбаңыз.

Қақпақты ашпас бұрын ондағы сұйықтықты сүртіп алыңыз.

Шыны қақпақты (бар болса) газ оттықтары немесе электр плиталар әлі ыстық болған кезде жаппаңыз.

**ЕСКЕРТУ:** Тоқ соғу мүмкіндігінің алдын алу үшін шамды ауыстырмас бұрын құрылғы өшірілгеніне көз жеткізіңіз.

**АБАЙ БОЛЫҢЫЗ:** сәйкес келмейтін конфоркалардың қорғану құралдарын пайдалану жазатайым оқиғаларға себеп болуы мүмкін.

**!** Тартпаны ішке салған кезде шектегіш жоғары қарап, қуыстың артқы жағында тұрғанына көз жеткізіңіз.

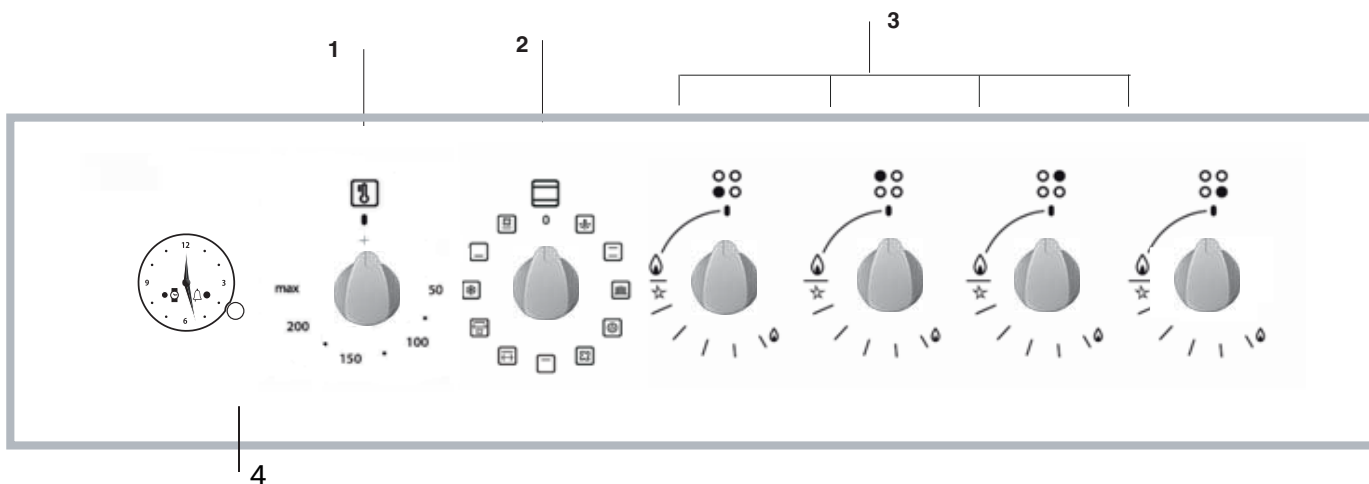

**RS** **Описание изделия**  
Панель управления

1. Рукоятка управления духовкой и грилем
2. Кнопка включения
3. Рукоятки включения газовых конфорок варочной панели
4. Аналоговый таймер

**KZ** **Құрылғы сипаттамасы**  
Басқару тақтасы

1. ПЕШ ПЕН ГРИЛЬ БАСҚАРУ тұтқасы
2. ПЕШ ШАМЫ түймесі
3. Плита ОТТЫҒЫН басқару тұтқасы
4. ТАЙМЕР тұтқасы

**UA** **Опис плиты**  
Панель управління

1. Ручка ДУХОВКА й гриля
2. КНОПКА РОЖНА
3. Ручки для керування газовими пальниками на варильній поверхні
4. Аналоговий таймер

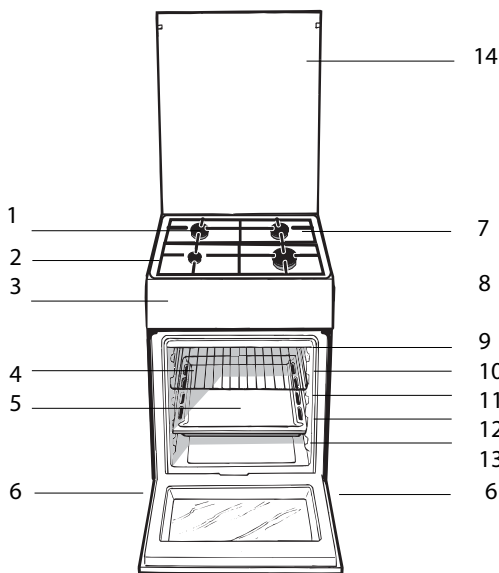

## UA Опис плити Загальний вигляд

1. Газовий пальник
2. Піддон на випадок переливань
3. Панель управління
4. Полка РЕШІТКИ
5. Полка ДЕКО
6. Лапка для налаштування
7. Поверхня для збирання збіглої рідини
8. НАПРАВЛЯЮЧІ для полиць
9. положення 5
10. положення 4
11. положення 3
12. положення 2
13. положення 1
14. Скляна кришка (Є лише в деяких моделях.)

## RS Описание изделия

Общий вид

- 1 Газовые горелки
- 2 Рабочая поверхность
- 3 Панель управления
- 4 Решетка духовки
- 5 Противень или жарочный лист
- 6 Регулируемые ножки
- 7 Электрические конфорки
- 8 НАПРАВЛЯЮЩИЕ для противней решеток
- 9 Положение 1
- 10 Положение 2
- 11 Положение 3
- 12 Положение 4
- 13 Положение 5
- 14 Стеклопанель крышки  
(Имеется только в некоторых моделях.)

## KZ Құрылғы сипаттамасы

Жалпы шолу

1. Плита оттығы
2. Плита торы
3. Басқару тақтасы
4. Сырғымалы гриль тартпасы
5. МАЙ ЖИНАЙТЫН таба
6. Реттелмелі аяқ
7. Төгілген сұйықтықтарды ұстайтын бет
8. Сырғымалы тартпаларға арналған БАҒЫТТАУЫШ
9. 5-позиция
10. 4-позиция
11. 3-позиция
12. 2-позиция
13. 1-позиция
14. Шыны қақпақ (тек кейбір модельдерде)

# Установка

RU

! Перед установкой и подключением вашего нового оборудования внимательно прочитайте данное руководство: в нем содержатся важные сведения по установке, безопасной эксплуатации и обслуживанию оборудования.

! Сохраните руководство как источник справочной информации по оборудованию и для передачи возможным новым владельцам.

! Установка оборудования должна производиться квалифицированным персоналом в соответствии с приводимыми инструкциями.

! Перед регулировкой или обслуживанием оборудования его следует отключить от электросети.

## Вентиляция помещения

В соответствии с действующими стандартами по установке газового оборудования плита может быть установлена только в помещениях с постоянной вентиляцией. Помещение должно иметь вентиляционную систему, обеспечивающую удаление продуктов сгорания (приток воздуха должен составлять не менее 2 м<sup>3</sup>/ч на каждый киловатт мощности устанавливаемого оборудования). Труба, идущая к входному вентиляционному отверстию, защищенному решеткой, должна иметь внутреннее поперечное сечение 100 см<sup>2</sup> и проложена так, чтобы исключить засорение в любой ее части (рис. А).

Если рабочая поверхность плиты не оснащена устройством безопасности, входное вентиляционное отверстие должно быть увеличено на 100% (с минимальным поперечным сечением трубы 200 см<sup>2</sup>).

Когда поток воздуха поступает из смежных помещений (при условии, что они не являются коммунальными частями здания, пожароопасными помещениями или спальнями), их входные вентиляционные отверстия также должны быть оснащены наружной воздухоотводной трубой, как описано выше (рис. В).

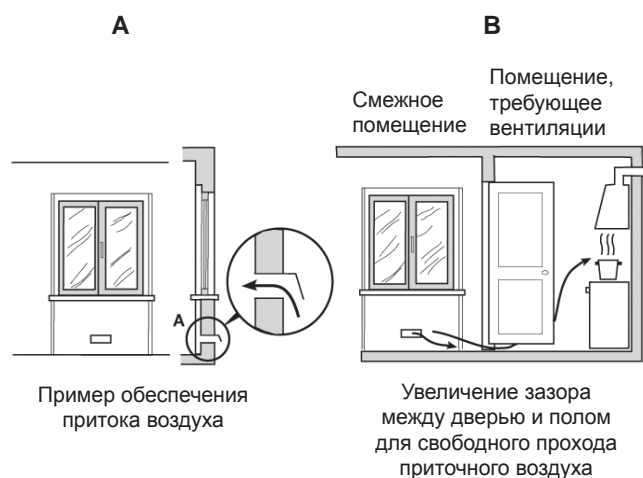

! После продолжительного использования оборудования желательно открыть окно или увеличить скорость работающего вентилятора.

## Отвод отработанного воздуха

Эффективное удаление продуктов сгорания будет обеспечено при использовании вытяжки, подключенной к наружному дымоотводу, или электрического вентилятора, автоматически включающегося каждый раз, когда оборудование работает (см. рис.).

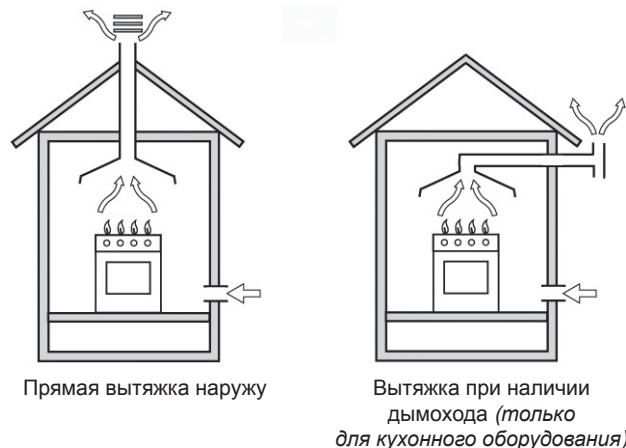

! Сжиженный газ тяжелее воздуха, и поэтому скапливается внизу. Помещения, в которых устанавливаются баллоны со сжиженным газом, должны быть оснащены наружной вентиляцией, чтобы через нее мог уходить газ в случае утечки. Нельзя устанавливать и хранить баллоны с газом в помещениях, расположенных ниже уровня пола (в подвалах и полуподвалах). Рекомендуем держать в кухне только используемый баллон и устанавливать его подальше от источников тепла (духовок, каминов, печей и т.п.), способных нагреть баллон до температуры выше 50°C.

## Размещение и выравнивание

! Плита может быть установлена рядом с любой кухонной мебелью, не превышающей оборудование по высоте.

! Стена, соприкасающаяся с задней частью оборудования, должна быть сделана из невоспламеняющихся, термостойких материалов (выдерживать нагрев до 90 °С).

Для правильной установки:

- Разместите оборудование в кухне, столовой, но не в ванной комнате.
- Если рабочая поверхность плиты выше рядом стоящей кухонной мебели, последняя должна находиться на расстоянии не менее 200 мм от оборудования.
- Минимальное расстояние между рабочей поверхностью плиты и навесными шкафами (полками) должно составлять 420 мм. Это расстояние сле-

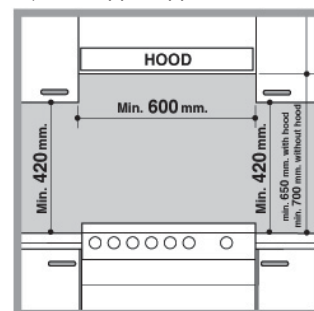

дует увеличить до 700 мм, если навесные шкафы сделаны из горючих материалов (см. рис.).

Шторы / жалюзи не должны находиться позади плиты или на расстоянии менее 200 мм от ее боковых сторон.

- Вытяжки устанавливаются согласно их инструкциям по установке.

## Выравнивание

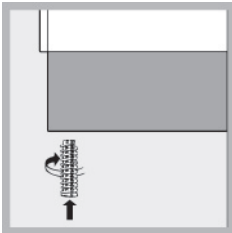

Плита снабжена регулируемыми ножками, которые служат для ее выравнивания. При необходимости, ножки вкручиваются в отверстия по углам основания плиты (см. рис.).

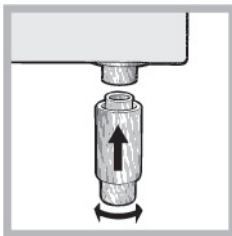

Плита комплектуется надставными опорами\*, которые устанавливаются в отверстия под основанием плиты.

## Подключение к электросети

Оснастите питающий кабель стандартной вилкой, соответствующей нагрузке, указанной в табличке технических данных оборудования.

Оборудование может напрямую подсоединяться к сети с использованием многолинейного автоматического выключателя (соответствующего техническим нормам и нагрузке оборудования), расстояние между разведенными контактами которого не менее 3 мм, линия заземления не должна прерываться выключателем. Питающий кабель следует расположить так, чтобы по всей длине он никогда не нагревался до температуры, превышающей на 50 °С температуру в помещении.

Перед подсоединением проверьте, что:

- Оборудование заземлено и вилка соответствует стандартам.
- Розетка может выдержать максимальную нагрузку от устанавливаемого оборудования (см. табличку технических данных оборудования).
- Электрическое напряжение соответствует диапозону значений, указанных в табличке технических данных оборудования.
- Розетка подходит к вилке оборудования, в противном случае — обратитесь к квалифицированному специалисту для замены розетки. Не используйте удлинители и многогнездовые розетки.

! После установки оборудования должен быть обеспечен свободный доступ к питающему кабелю и розетке.

\* Только для некоторых модификаций моделей.

! Кабель не должен быть перекручен или пережат.

! Кабель следует регулярно проверять, его замена должна производиться только специалистами сервисного центра.

**Производитель не несет ответственности в случае несоблюдения указанных мер безопасности.**

## Подключение к газу

Внимание ! Перед подсоединением снимите транспортировочную заглушку с трубопровода газовой плиты.

Подключение данного оборудования к газовой сети может быть выполнено при помощи гибкого резинового или стального шланга, согласно действующим нормам подключения и после проверки соответствия типа подключаемого газа тому, на который настроено оборудование (см. маркировку на корпусе оборудования): в ином случае следуйте инструкциям § «Настройка на различные типы газа». Если плита подсоединяется к баллону со сжиженным газом, на баллон с газом необходимо установить регулятор давления (редуктор), отвечающий действующим стандартам подключения газового оборудования.

Чтобы облегчить подключение, подвод газа может быть осуществлен с обеих сторон оборудования\*: поменяйте положение держателя шланга и заглушки и замените уплотнительную прокладку (поставляется с оборудованием).

! Убедитесь, что давление газа соответствует значениям, указанным в таблице «Характеристики горелок и жиклеров». Это обеспечит безопасную работу и долгий срок службы оборудования при эффективном энергопотреблении.

## Подключение гибким резиновым шлангом

Подсоедините газовый шланг, характеристики которого отвечают действующим стандартам. Внутренний диаметр шланга должен составлять: 8 мм — для сжиженного газа; 13 мм — для метана

После подключения удостоверьтесь, что шланг:

- по всей длине не касается частей плиты, которые могут нагреваться до температуры выше 50 °С;
- не натянут, не перекручен, не образует петель и изгибов, не пережат;
- не касается подвижных объектов и предметов с острыми углами;
- по всей длине доступен для осмотра и контроля его состояния;
- длиной менее 1500 мм;
- прочно зафиксирован на месте с обоих концов зажимами, соответствующими нормам подключения газового оборудования.

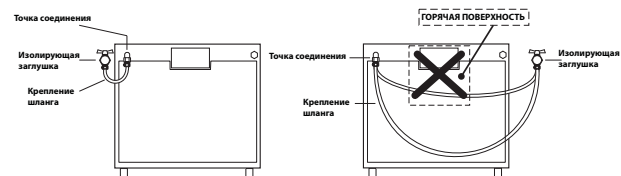

! Если хотя бы одно из приведенных выше требований не удастся выполнить, или, если плита должна устанавливаться по правилам, относящимся к бытовым приборам класса 2 подкласса 1 (установка между двумя шкафами), то согласно действующим стандартам для подключения газа должны использоваться только гибкие металлизированные трубы.

#### Подсоединение гибкой бесшовной стальной трубы к резьбовому соединению

Труба и прокладки должны отвечать действующим стандартам.

Удалите держатель шланга с оборудования. Гибкая стальная труба присоединяется к тому же выводу с наружной резьбой 1/2 дюйма.

! Максимальная длина трубы не должна быть более 2 м. После подключения проверьте, что труба не прижата и не соприкасается с подвижными деталями.

#### Контроль плотности подсоединения

Выполнив подключение к газу, проверьте наличие его утечек, используя мыльный раствор. Никогда не используйте для проверки пламя.

#### Настройка на различные типы газа

Возможно настроить оборудование на другой тип газа, отличный от заводской настройки (см. маркировку на корпусе оборудования).

#### Настройка рабочей поверхности

Замена жиклеров горелок рабочей поверхности:

- 1) снимите поддерживающие решетки для посуды и выньте горелки из гнезд;
- 2) выверните жиклеры 7 мм торцевым ключом (см. рис.) и замените их подходящими для нового типа газа (см. табл. «Характеристики горелок и жиклеров»);
- 3) соберите все компоненты, выполняя действия в обратном порядке.

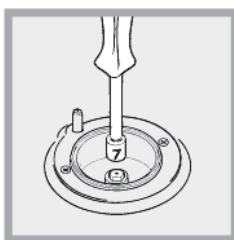

#### Регулировка минимального пламени конфорок на рабочей поверхности

1. Поверните рукоятку к минимальному положению пламени.
2. Снимите рукоятку и вращайте ее регулировочный винт (расположен сбоку или внутри стержня регулятора), пока пламя не станет малым, но устойчивым.

! При использовании сжиженного газа регулировочный винт должен быть закручен по часовой стрелке полностью.

3. При горящем пламени несколько раз быстро поверните рукоятку из минимального в максимальное положение и наоборот, проверяя, что пламя не гаснет.

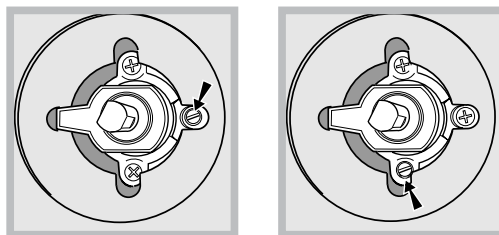

3. проверьте, чтобы конфорка не гасла при резком повороте крана из положения максимального пламени в положение минимального пламени.

! Конфорки варочной панели не нуждаются в какой-либо регулировки первичного воздуха.

! После настройки на другой тип газа, отличный от оригинального, необходимо заменить старую этикетку настройки на новую, с новой настройкой, которую вы сможете найти в уполномоченных Центрах технического обслуживания.

! Если давление используемого газа отличается от предусмотренного давления (или варьирует), на питающем газопроводе должен быть установлен соответствующий регулятор давления согласно действующим национальным нормативам «Регуляторы для канализированных газов».

#### Безопасность цепи

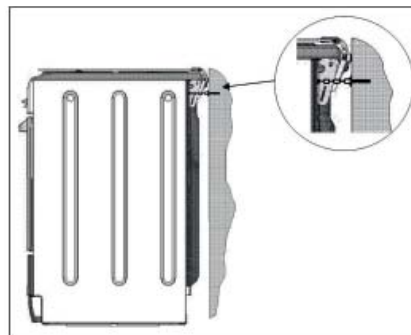

! Во избежание случайного опрокидывания изделия, например, если ребенок залезет на дверцу духовки, НЕОБХОДИМО установить

прилагающуюся предохранительную цепь. Духовой шкаф укомплектован предохранительной цепью, которая должна быть прикреплена винтом (не прилагается к печи) к стене сзади изделия на той же высоте, на которой цепь крепится к

## Таблица характеристик горелок и форсунок

Таблица 1

Горелка	Диаметр (мм)	Тепловая мощность кВт (H.s.*)		Сжиженный газ				Природный газ			
		Номинальная	Сокращенная	Байпас 1/100 (мм)	Форсунка 1/100 (мм)	Расход* гр/час *** **		Форсунка 1/100 (мм)	Расход* л/час	Форсунка 1/100 (мм)	Расход* л/час
Быстрая (большая)(R)	100	3.00	0.7	41	87	218	214	128	286	145	286
Полубыстрая (средняя) (S)	75	1.90	0.4	30	69	138	136	104	181	115	181
Вспомогательная (малая) (A)	51	1.00	0.4	30	50	73	71	78	95	85	95
Давление подачи	Номинальное (мбар) Минимальное (мбар) Максимальное (мбар)					28-30 20 35	37 25 45	20 17 25	13 6,5 18		

\* При 15°C и 1013 мбар – сухой газ \*\*\* Бутан P.C.S. = 49,47 мДж/кг

\*\* Пропан P.C.S. = 50,37 мДж/кг      Натуральный P.C.S. = 37,78 мДж/кг

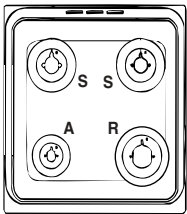

HT5GM4AF C EA

Изделие:	Комбинированная плита
Торговая марка:	<b>Hotpoint</b> <b>ARISTON</b>
Торговый знак изготовителя:	
Модель:	<b>HT5GM4AF C EA</b>
Изготовитель:	Indesit Company
Страна-изготовитель:	Польша
Габаритные размеры духового шкафа / Объем:	34,0 x 41,0 x 42,4 см / 60 л
Номинальное значение напряжения электропитания или диапазон напряжения	220-230 V ~
Условное обозначение рода электрического тока или номинальная частота переменного тока	50Hz
Класс защиты от поражения электрическим током	<b>Класс защиты I</b>
Класс энергопотребления	<b>B</b> Директива 2002/40/CE об этикетках
ТАБЛИЧКА С ЭЛЕКТРИЧЕСКИМИ ДАННЫМИ	Директива 2002/40/CE об этикетках электрических духовых шкафов. Норматив EN 50304 Расход электроэнергии Натуральная конвекция – функция нагревания: <input type="checkbox"/> Стандартная;  Заявление о расходе электроэнергии класса принудительной конвекции - функция нагревания: <input checked="" type="checkbox"/> выпечка.
<b>EAC</b>	Директива ЕС: Директива ЕС: 2006/95/EC от 12/12/06 (Низкое напряжение) с последующими изменениями – 2004/108/EC от 15/12/04 (Электромагнитная совместимость) с последующими изменениями – 2009/142/EC от 30/11/09 (Газ) - 90/68/CEE от 22/07/93 с последующими изменениями – 2002/96/EC. 1275/2008 (Stand-by/ Off mode)
В случае необходимости получения информации по сертификатам соответствия или получения копий сертификатов соответствия на данную технику, Вы можете отправить запрос по электронному адресу cert.rus@indesit.com.	
Дату производства данной техники можно получить из серийного номера, расположенного под штрих-кодом (S/N XXXXXXXXXX * XXXXXXXXXX), следующим образом:	- 1-ая цифра в S/N соответствует последней цифре года, - 2-ая и 3-я цифры в S/N - порядковому номеру месяца года, - 4-ая и 5-ая цифры в S/N - числу определенного месяца и года.
Производитель:	<b>Indesit Company S.p.A.</b> Виале А. Мерлони 47, 60044, Фабриано (АН), Италия
Импортер:	<b>ООО "Индезит РУС"</b>
С вопросами (в России) обращаться по адресу:	до 01.01.2011: Россия, 129223, Москва, Проспект Мира, ВВЦ, пав. 46 с 01.01.2011: Россия, 127018, Москва, ул. Двинцев, дом 12, корп. 1

ПЛИТЫ НОМИНАЛЬНАЯ есть с внутренней стороны откидной крышки или на левой внутренней стенке ящика для разогревания пищи.





# Включение и использование

## Использование рабочей поверхности

### Зажигание газовых горелок

Вокруг каждой рукоятки управления горелкой указаны символы, обозначающие силу пламени соответствующей горелки.

Чтобы зажечь одну из горелок на рабочей поверхности плиты:

1. Поднесите зажженную спичку или зажигалку к горелке.
2. Нажмите рукоятку горелки, поверните ее против часовой стрелки и установите в позицию максимального пламени .
3. Отрегулируйте интенсивность пламени, установив его желаемый уровень вращением рукоятки против часовой стрелки. Рукоятку можно устанавливать в позиции:  — минимальное пламя,  — максимальное пламя или в любое положение между указанными позициями.

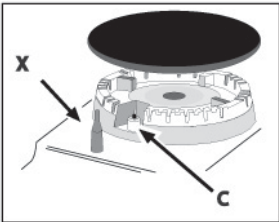

В моделях, имеющих устройство электронного зажигания\* (C), нажмите кнопку электроподжига, обозначенную символом

, затем нажмите и поверните рукоятку против часовой стрелки

к позиции максимального пламени, удерживайте рукоятку нажатой, пока пламя не загорится.

Некоторые модели оснащены устройством электронного зажигания, встроенным в рукоятку управления горелкой, — в этом случае присутствует устройство электронного зажигания\* (см. рис.), но нет кнопки электроподжига. Просто нажмите рукоятку горелки и вращайте ее против часовой стрелки к позиции максимального пламени, пока пламя не загорится.

При отпускании рукоятки пламя может погаснуть. В этом случае повторите действия, удерживая рукоятку дольше нажатой.

! Если пламя случайно погасло, выключите горелку и подождите не менее 1 минуты, прежде чем снова зажечь ее.

В моделях, оснащенных устройством безопасного пламени (X), нажмите и держите рукоятку горелки нажатой примерно 2–3 секунды, чтобы удержать горение пламени и активировать устройство.

Чтобы выключить горелку, поверните ее рукоятку до упора и установите в положение «●» — выключено. В моделях, оснащенных устройством безопасного пламени (X), нажмите и держите рукоятку горелки нажатой примерно 2–3 секунды, чтобы удержать горение пламени и активировать устройство.

Чтобы выключить горелку, поверните ее рукоятку до упора и установите в положение «●» — выключено.

### Регуляция уровней пламени \*

Интенсивность пламени горелок можно установить рукояткой на 6 уровней мощности, от максимального до минимального с 4

промежуточными уровнями:



При поворачивании рукоятки раздается щелчок, означающий переключение с одного уровня на другой.

Система позволяет более точно отрегулировать мощность, позволяет копировать интенсивность пламени и более просто определять нужный уровень для различного приготовления.

### Практические рекомендации по использованию газовых горелок

Для наиболее эффективной работы газовых горелок и экономного потребления газа используйте только посуду с крышками и плоским дном. Также посуда должна подходить по размеру к горелке.

Горелка	Диаметр дна посуды, см
Быстрая (R)	24–26
Полубыстрая (S)	16–20
Вспомогательная (A)	10–14

Чтобы определить тип горелки, обратитесь к табл. «Характеристики горелок и жиклеров».

! Если модель оснащена уменьшенной подставкой, учтите, что она должна использоваться только для вспомогательной горелки с посудой, диаметр дна которой не превышает 12 см.

\* Только для некоторых модификаций моделей.

# Включение и использование

! Перед первым использованием в течение получаса прокалите пустую духовку с закрытой дверцей при максимальной температуре. Затем откройте дверцу и проветрите помещение. Появившийся во время прокаливания неприятный запах вызван сгоранием защитных веществ, используемых для консервации оборудования перед его использованием.

! Перед использованием оборудования удалите с его боковых сторон защитную пластиковую пленку.

## Запуск духовки

1. Выберите желаемый режим приготовления, вращая рукоятку СЕЛЕКТОРА.
2. Выберите желаемую температуру рукояткой ТЕРМОСТАТА. Перечень режимов приготовления и рекомендуемые для них температуры см. в § *Режимы приготовления и Вспомогательной таблице по приготовлению в духовке.*

Во время приготовления возможно:

- изменить режим приготовления, вращая рукоятку СЕЛЕКТОРА;
- изменить температуру, вращая рукоятку ТЕРМОСТАТА;
- установить продолжительность приготовления и время его окончания (см. далее);
- прервать приготовление, повернув рукоятку СЕЛЕКТОРА в позицию «0».

! Не помещайте предметы непосредственно на дно духовки, чтобы не повредить его эмалевое покрытие. Используйте уровень 1 духовки только при готовке на вертеле.

! Посуду всегда ставьте на решетку или противень духовки.

## Индикатор термостата

Горящий индикатор показывает, что духовка нагревается. Индикатор погаснет, когда температура в духовке достигнет значения, установленного рукояткой термостата. С этого момента попеременное включение и выключение индикатора будет показывать, что в духовке поддерживается постоянная температура.

## Освещение духовки

Освещение включается при установке рукоятки СЕЛЕКТОРА в любую позицию, отличную от «0».

Освещение остается включенным, пока работает духовка. При выборе рукояткой позиции  освещение будет включено без активирования нагревательных элементов.

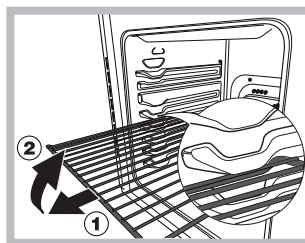

**ВНИМАНИЕ!** Духовой шкаф укомплектован системой блокировки решеток, позволяющей вынимать их из духовки не полностью (1).

Для полного вынимания решеток достаточно поднять их, как

показано на схеме, взяв их за передний край, и потянуть на себя (2).

## Порядок отмены заданного времени

Нажмите кнопку до визуализации **0:00**.

## Регуляция громкости звукового сигнала

После осуществления и подтверждения регуляции часов при помощи кнопки - можно отрегулировать громкость звукового сигнала.

### Нижнее отделение\*

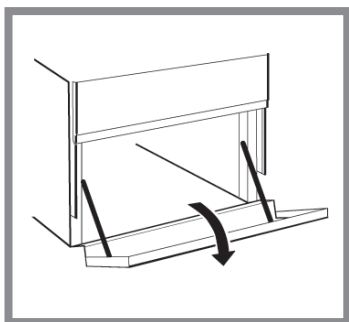

В нижнем отделении духовки можно держать сковороды и принадлежности духовки. Кроме того, во время работы духовки отделение может использоваться для сохранения блюд теплыми. Дверца открывается вниз.

! Внутренние поверхности отделения могут нагреваться во время работы духовки.

! Не помещайте в нижнее отделение воспламеняющиеся материалы.

## Практические советы

! При готовке в режиме «Гриль» поместите на первый уровень поддон для сбора жира / сока жаркого.

### ГРИЛЬ

- Вставьте решетку на 3-й или 4-й уровень. Пищу разместите в центре решётки.
- Рекомендуем установить максимальный уровень мощности: верхний нагревательный элемент регулируется термостатом и не всегда может быть включен.

### ПИЦЦА

- Используйте легкий алюминиевый лист для пиццы, разместите его на решётке, входящей в комплект поставки оборудования. При использовании глубокого противня продолжительность приготовления дольше и сложнее получить хрустящую корочку.
- Если пицца имеет несколько наполнителей, рекомендуем в середине приготовления поместить на неё сыр «Моцарелла».

## Одновременное приготовление на нескольких уровнях

При необходимости использовать две решетки выберите программу ВЕНТИЛИРОВАННАЯ ДУХОВКА , единственную рассчитанную на такой тип приготовления. Кроме того рекомендуется:

- не используйте 1-ый и 5-ый уровни: они подвергаются прямому воздействию горячего воздуха, который может сжечь деликатные продукты.
- используйте в основном 2-ой и 4-ый уровни, помещая на 2-ой уровень продукты, требующие большого жара.
- для продуктов, приготовление которых требует разного времени и температуры, следует задать среднюю температуру из двух рекомендованных (см. Таблицу приготовления в духовом шкафу) и поместите более деликатные продукты на 4-ый уровень. Вначале выньте из духовки продукт, требующий более быстрого приготовления.
- при приготовлении пицц на нескольких уровнях при температуре 220°C, следует предварительно разогреть духовку в течение 15 минут. Обычно приготовление на 4-ом уровне требует большего времени: поэтому рекомендуется вначале вынуть пиццу с более низкого уровня, и только через несколько минут вынуть пиццу с 4-ого уровня.
- Установите противень снизу, а решетку сверху.

**ВНИМАНИЕ!** При нагреве стеклянная крышка может лопнуть. Прежде чем закрыть ее, выключить все конфорки или электрические горелки.\*Только для моделей со стеклянной крышкой



\* Только для некоторых модификаций моделей.

# Включение и использование

! Перед первым использованием в течение получаса прокалите пустую духовку с закрытой дверцей при максимальной температуре. Затем откройте дверцу и проветрите помещение. Появившийся во время прокаливания неприятный запах вызван сгоранием защитных веществ, используемых для консервации оборудования перед его использованием.

! Перед использованием оборудования удалите с его боковых сторон защитную пластиковую пленку.

## Запуск духовки

1. Выберите желаемый режим приготовления, вращая рукоятку СЕЛЕКТОРА.
2. Выберите желаемую температуру рукояткой ТЕРМОСТАТА. Перечень режимов приготовления и рекомендуемые для них температуры см. в § *Режимы приготовления и Вспомогательной таблице по приготовлению в духовке.*

Во время приготовления возможно:

- изменить режим приготовления, вращая рукоятку СЕЛЕКТОРА;
- изменить температуру, вращая рукоятку ТЕРМОСТАТА;
- установить продолжительность приготовления и время его окончания (см. далее);
- прервать приготовление, повернув рукоятку СЕЛЕКТОРА в позицию «0».

! Не помещайте предметы непосредственно на дно духовки, чтобы не повредить его эмалевое покрытие. Используйте уровень 1 духовки только при готовке на вертеле.

! Посуду всегда ставьте на решетку или противень духовки.

## Индикатор термостата

Горящий индикатор показывает, что духовка нагревается. Индикатор погаснет, когда температура в духовке достигнет значения, установленного рукояткой термостата. С этого момента попеременное включение и выключение индикатора будет показывать, что в духовке поддерживается постоянная температура.

## Освещение духовки

Освещение включается при установке рукоятки СЕЛЕКТОРА в любую позицию, отличную от «0».

Освещение остается включенным, пока работает духовка. При выборе рукояткой позиции  освещение будет включено без активирования нагревательных элементов.

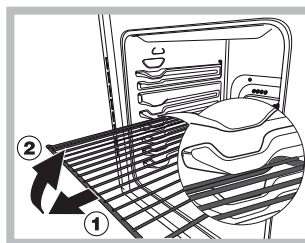

**ВНИМАНИЕ!** Духовой шкаф укомплектован системой блокировки решеток, позволяющей вынимать их из духовки не полностью (1).

Для полного вынимания решеток достаточно поднять их, как

показано на схеме, взяв их за передний край, и потянуть на себя (2).

\*  
Только для некоторых модификаций моделей.

## Программы приготовления

! Для всех программ можно задать температуру от 50°C до МАКС кроме:

- ГРИЛЬ и ДВОИНОЙ ГРИЛЬ (рекомендуется устанавливать только МАКС. температуру);
- ДВОИНОЙ ВЕНТИЛИРОВАННОЙ ГРИЛЬ (рекомендуется не превышать температуру 200°C).



### Программа **СТАТИЧЕСКАЯ ДУХОВКА**

Включаются два нагревательных элемента: нижний и верхний. В режиме традиционного приготовления рекомендуется использовать только один уровень: при использовании нескольких уровней распределение температуры будет неоптимальным.



### Программа **Функция кондитерская выпечка**

Включается задний нагревательный элемент и вентилятор, обеспечивая умеренный и однородный жар внутри духовки. Данная функция рекомендуется для приготовления деликатных блюд (например, кондитерских изделий, требующих подъема теста) и мелкой выпечки одновременно на трех уровнях.



### Программа **Функция пицца**

Включаются нижний и круглый нагревательные элементы и вентилятор. Такое сочетание позволяет быстро разогреть духовку с более сильным выделением жара снизу. Если используются несколько уровней одновременно, необходимо менять местами блюда в середине их приготовления.



### Программа **Универсальная функция**

Включаются все нагревательные элементы (верхний, нижний и круглый) и вентилятор. Так как жар является постоянным во всем духовом шкафу, воздух обеспечивает однородное приготовление и подрумянивание продукта. Можно одновременно использовать не более двух уровней в духовке.



### Программа **ГРИЛЬ**

Включается центральная часть верхнего нагревательного элемента. Высокая температура и жар прямого действия гриля рекомендуется для приготовления продуктов, нуждающихся в высокой поверхностной температуре (телячки и говяжьих бифштексов, вырезки, антрекотов). Это программа не требует большого расхода энергии, идеально подходит для приготовления на гриле небольших порции. Поместите продукт в центр решетки, так как жар не распространяется по углам.



### Программа **ДВОИНОЙ ГРИЛЬ**

Гриль большего размера особой формы, повышающий на 50% эффективность приготовления, позволяющий распространение жара по углам. Используйте этот режим гриля для однородного подрумянивания.



### Программа **GRATIN**

Включается верхний нагревательный элемент, вертел и вентилятор (где имеется). Сочетает однонаправленное выделение жара с принудительной циркуляцией воздуха внутри духового шкафа. Это препятствует обгоранию поверхности продуктов, повышая проникающую способность жара.

Для приготовления в режимах ГРИЛЬ ДВОИНОЙ ГРИЛЬ и GRATIN (Подрумянивание) дверца духового шкафа должна быть закрыта.



### Режим **РАЗМОРАЖИВАНИЕ**

Вентилятор в нижней части духовки заставляет циркулировать вокруг пищи воздух комнатной температуры. Этот режим рекомендуется использовать для размораживания всех видов пищи, особенно для деликатных продуктов, не требующих нагрева, например: торты с мороженым или кремом, десерты с заварным кремом, фруктовые торты. Благодаря работе вентилятора время размораживания сокращается примерно в два раза. В случае размораживания мяса, рыбы или хлеба процесс можно ускорить включением режима «мульти-приготовление» и установлением температуры пределах 80-100 °C.



### Режим **ВЕНТИЛЯЦИИ СНИЗУ**

Включен нижний нагревательный элемент и вентилятор, гарантирует циркуляцию тепла по всей духовке. Этот режим удобен для легкого приготовления овощей и рыбы.



### Программа **НИЗ ДУХОВКИ**

Включается нижний нагревательный элемент. В этом положении рекомендуется доводить до готовности блюда (в посуде с высокими краями), уже подрумянившиеся сверху, но еще сырые внутри, или для выпечки тортов с начинкой из фруктов или варенья, требующих умеренного поверхностного жара. Обращаем Ваше внимание на то, что эта функция не позволяет достичь максимальной температуры внутри духовки (250°C), поэтому не рекомендуется всегда использовать этот режим для приготовления, если только вам не требуется выпечь торт при температуре ниже или равной 180°C.

## Таблица приготовления в духовом шкафу

Программы	Продукты	Вес (кг)	Уровень	Время нагревания (мин.)	Рекомендуемая температура	Продолжит-ть приготовления (минуты)
<b>Традициональная духовка</b>	Утка	1	3	15	200	65-75
	Жаркое из телятины или говядины	1	3	15	200	70-75
	Жаркое из свинины	1	3	15	200	70-80
	Печенье (песочное)	-	3	15	180	15-20
	Песочный торт с начинкой	1	3	15	180	30-35
<b>Функция кондитерская выпечка</b>	Песочный торт с начинкой	0.5	3	15	180	20-30
	Фруктовый торт	1	3 или 4	15	180	40-45
	Кекс	0.7	3	15	180	40-50
	Бисквит	0.5	3	15	160	25-30
	Блины с начинкой (на 2-х уровнях)	1.2	2 или 4	15	200	30-35
	Мелкие кексы (на 2-х уровнях)	0.6	2 или 4	15	190	20-25
	Печенья из слоеного теста с сыром (на 2-ух уровнях)	0.4	2 или 4	15	210	15-20
	Эклеры (на 3 уровнях)	0.7	1 или 3 или 5	15	180	20-25
	Печенье (на 3 уровнях)	0.7	1 или 3 или 5	15	180	20-25
	Безе (на 3-х уровнях)	0.5	1 или 3 или 5	15	90	180
<b>Функция Пицца</b>	Пицца	0.5	3	15	220	15-20
	Жаркое из телятины или говядины	1	2	10	220	25-30
	Курица	1	3 или 4	10	180	60-70
<b>Мультиприготовление</b>	Пицца (на 2 уровнях)	1	2 или 4	15	230	15-20
	Лазанья	1	3	10	180	30-35
	Баранина	1	2	10	180	40-45
	Курица с картошкой	1+1	2 или 4	15	200	60-70
	Скумбрия	1	2	10	180	30-35
	Кекс	1	2	10	170	40-50
	Эклеры (на 2 уровнях)	0.5	2 или 4	10	190	20-25
	Печенье (на 2 уровнях)	0.5	2 или 4	10	180	10-15
	Бисквитный торт (на 1 уровне)	0.5	2	10	170	15-20
	Бисквитный торт (на 2 уровнях)	1	2 или 4	10	170	20-25
	Несладкие торты	1.5	3	15	200	25-30
<b>Гриль</b>	Камбала и каракатицы	0.7	4	-	100%	10-12
	Кальмары и креветки на шампурах	0.6	4	-	100%	8-10
	Каракатицы	0.6	4	-	100%	10-15
	Филе трески	0.8	4	-	100%	10-15
	Овощи-гриль	0.4	3 или 4	-	100%	15-20
	Телячий бифштекс	0.8	4	-	100%	15-20
	Колбаски-шпикачки	0.6	4	-	100%	15-20
	Гамбургер	0.6	4	-	100%	10-12
	Скумбрия	1	4	-	100%	15-20
	Фаршированный горячий бутерброд (или обжаренный хлеб)	4 до 6	4	-	100%	3-5
<b>Двойной гриль</b>	Телячий бифштекс	1	4	5	Макс.	15-20
	Отбивные	1	4	5	Макс.	15-20
	Гамбургер	1	4	5	Макс.	7-10
	Скумбрия	1	4	5	Макс.	15-20
	Горячие бутерброды	4 шт.	4	5	Макс.	2-3
<b>Gratin (Подрумянивание)</b>	<b>На вертеле</b>					
	Телятина на вертеле	1.0	-	5	Макс.	70-80
	Курица на вертеле	2.0	-	5	Макс.	70-80
	Курица-гриль	1.5	2	10	200	55-60
	Каракатицы	1.5	2	10	200	30-35
	Телятина на вертеле	1.5	-	5	200	70-80
	Курица на вертеле	1.5	-	5	200	70-80
Баранина на вертеле	1.5	-	5	200	70-80	
<b>Низ духовки</b>	На вертеле с несколькими шампурами (где имеется)					
	Шашлык	1.0	-	5	Макс.	40-45
	Овощной шашлык	0.8	-	5	Макс.	25-30
<b>ВЕНТИЛЯЦИИ СНИЗУ</b>	Доведение до готовности					
	лец	0,5	3	18'	170-180	25-35
	Филе трески	0,5	3	16'	160-170	15-20
	Морской окунь в фольге	0,5	3	24'	200-210	35-45
	Овощные смеси (типа рататуи)	0,8 - 1,0	3	21'	190-200	50-60
Хорошо приготовленные овощи	1,5 - 2,0	3	20'	180-190	55-60	

# Аналоговый программер

RU

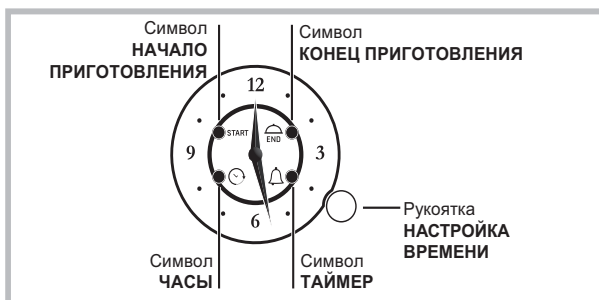

! Можно выполнить любую настройку, только если духовой шкаф подключен к сети электропитания. В случае отсутствия энергоснабжения больше 10 секунд программмер останавливается: после возобновления энергоснабжения символ ЧАСЫ мигает, показывая, что случился сбой в энергоснабжении, и что необходимо вновь настроить время.

Если сбой в энергоснабжении произойдет в процессе запрограммированного приготовления, отсчет заданного времени возобновится с момента, в который он прервался (например, если была запрограммирована продолжительность приготовления 1 ч., и в это время произойдет сбой в энергоснабжении на 30 минут, программа приготовления завершится через 1 час и 30 мин.). В этом случае также символ ЧАС мигает, и необходимо вновь настроить время.

## ПРИГОТОВЛЕНИЕ В РУЧНОМ РЕЖИМЕ

Если не задано никакой программы, можно использовать духовой шкаф в ручном режиме при помощи рукоятки ПРОГРАММЫ и ТЕРМОСТАТ.

## Настройка таймера

! Данная функция не прерывает приготовление и не зависит от работы духового шкафа. Она позволяет включить звуковой сигнал по истечении заданного времени. Таймер можно использовать, только если не выполняется никакой программы.

Для включения таймера 3 раза нажмите на рукоятку вплоть до мигания символа ТАЙМЕР. Настройка таймера такая же, что и настройка времени окончания приготовления (см. соответствующий параграф).

## Настройка времени

Для настройки времени, показываемого стрелками нажать 4 раза на рукоятку вплоть до мигания символа ЧАСЫ.

Следовательно, для увеличения или уменьшения времени, показываемого поминутно, повернуть рукоятку по часовой стрелке или против, и стрелка минут переместится по 1-ой минуте по часовой стрелке или против.

По истечении 10 секунд с последней настройки программмер автоматически выходит из режима настройки.

## Программирование приготовления

### Программирование продолжительности приготовления с мгновенным началом

Программирование времени окончания приготовления позволяет незамедлительно начать и автоматически выключить приготовление в зависимости от заданного времени.

Для программирования времени окончания приготовления нажать 2 раза рукоятку вплоть до мигания символа ОКОНЧАНИЕ ПРИГОТОВЛЕНИЯ. Для увеличения или уменьшения времени приготовления, показываемого поминутно, повернуть рукоятку по часовой стрелке или против, и стрелка минут переместится по 1-ой минуте по часовой стрелке или против. Символ ОКОНЧАНИЕ ПРИГОТОВЛЕНИЯ продолжает мигать в течение 10 секунд после последнего вращения рукоятки. Программу можно

подтвердить, нажав на рукоятку или по истечении 10 секунд, при условии, что была задана хотя бы 1 минута приготовления.

Включенный символ ОКОНЧАНИЕ ПРИГОТОВЛЕНИЯ означает, что программирование сделано.

Выберите нужную программу приготовления при помощи рукоятки ПРОГРАММЫ.

Духовка сразу же включается и выключается по истечении заданного времени окончания приготовления.

Для визуализации заданной программы нажать и отпустить рукоятку; стрелки и символы покажут заданную программу.

По завершении приготовления символ ОКОНЧАНИЕ ПРИГОТОВЛЕНИЯ мигает, и звуковой сигнал включается на 1 минуту (для его отключения нажать на рукоятку).

Поверните рукоятку ПРОГРАММЫ в положение "0".

- Пример: в 9:00 задается время окончания приготовления в 10:15. Программа сразу же включается и автоматически заканчивается в 10:15 с продолжительностью приготовления один час 15 минут.

### Программирование продолжительности приготовления с отложенным началом

Программирование времени начала приготовления позволяет автоматически начать и выключить приготовление в зависимости от заданной продолжительности.

Для программирования времени начала приготовления нажать 1 раз рукоятку вплоть до мигания символа НАЧАЛО ПРИГОТОВЛЕНИЯ.

Для увеличения или уменьшения времени начала приготовления, показываемого поминутно, повернуть рукоятку по часовой стрелке или против, и стрелка минут переместится по 1-ой минуте по часовой стрелке или против.

Символ НАЧАЛО ПРИГОТОВЛЕНИЯ продолжает мигать в течение 10 секунд после последнего вращения рукоятки. Если в течение этого времени рукоятка не поворачивается и не нажимается, стрелки автоматически вновь показывают время, и программа отменяется. Задав время начала приготовления (символ НАЧАЛО ПРИГОТОВЛЕНИЯ включен), вновь нажав рукоятку, производится переключение на настройку времени окончания приготовления (символ ОКОНЧАНИЕ ПРИГОТОВЛЕНИЯ включается и начинает мигать), при условии, что была задана хотя бы 1 минута приготовления, в противном случае программирование отменяется.

Программирование времени окончания приготовления выполняется в описанном выше порядке.

Выберите нужную программу приготовления при помощи рукоятки ПРОГРАММЫ. Духовка включится в заданное время начала приготовления и выключится в заданное время окончания приготовления.

- Пример: в 9:00 задается время 11:00 как начало приготовления и 12:15 как окончание приготовления. Программа сразу же включается автоматически в 11:00 и заканчивается в 12:15 с продолжительностью приготовления один час 15 минут.

! Для отмены программы нажать рукоятку на 3 секунды: программирование отменяется, и программмер возвращается в ручной режим приготовления.

# Предупреждения и рекомендации

RU

! Оборудование разработано и изготовлено в соответствии с международными нормами безопасности. Внимательно прочитайте настоящие предупреждения, приводимые в целях вашей безопасности.

## Основные правила безопасности

- Данные указания касаются только стран, указанных в руководстве и табличке технических характеристик, расположенной на оборудовании.
- Оборудование разработано для бытового использования в домашних условиях и не предназначено для применения на предприятиях промышленности и торговли.
- Оборудование не должно устанавливаться на открытом воздухе (даже под навесом). Чрезвычайно опасно оставлять оборудование под воздействием дождя / грозы.
- Не касайтесь оборудования, если ваши ноги / руки мокрые; не пользуйтесь оборудованием, когда Вы босиком.
- **Оборудование должно использоваться только взрослыми лицами для приготовления пищи и в соответствии с инструкциями данного руководства. Любое другое использование оборудования (напр., для обогрева помещения) является неправильным и опасным. Производитель не несет ответственности за повреждение оборудования в результате его неправильного, нецелевого использования.**
- Инструкции руководства относятся к оборудованию класса 1 (свободная установка) или класса 2 подкласса 1 (установка между двумя шкафами).
- Во время работы оборудования нагревательные элементы и некоторые части дверцы духовки сильно нагреваются. Не прикасайтесь к ним и держите детей на безопасном расстоянии.
- Удостоверьтесь, что питающие кабели других электроприборов не соприкасаются с горячими частями оборудования.
- Не перегораживайте отверстия, предназначенные для вентиляции и отвода тепла.
- Не закрывайте стеклянную крышку плиты\*, когда конфорки включены или еще не остыли.
- Пользуйтесь кухонными рукавицами / прихватками, помещая и вынимая посуду из духовки.
- Не используйте воспламеняющиеся жидкости (спирт, бензин и т.п.) рядом с включенным оборудованием.
- Не помещайте в отделение духовки для хранения горючие материалы: случайное включение оборудования может привести к возгоранию.
- Всегда проверяйте, что рукоятки управления находятся в позиции «●», когда оборудование не используется.
- Отключая оборудование от электросети, не тяните за питающий кабель, чтобы вынуть вилку из розетки: беритесь за вилку.

\* Только в некоторых модификациях моделей.

- Перед любыми работами по чистке и обслуживанию оборудования обязательно отключите его от электросети, вынув вилку из розетки.
- В случае неисправности, ни при каких обстоятельствах не пытайтесь починить оборудование самостоятельно. Ремонт, выполненный неквалифицированными лицами, может безвозвратно повредить оборудование или стать причиной его неправильного функционирования. Обратитесь за помощью в Авторизованный сервисный центр.
- Не кладите тяжелые предметы на открытую дверцу духовки.
- Не позволяйте детям играть с оборудованием.
- Оборудованием не должны пользоваться лица (включая детей) со сниженными физическими, сенсорными или умственными способностями, а также не знакомые с инструкциями данного руководства. Использование ими оборудования допускается только под контролем лиц, ответственных за их безопасность или после получения инструкций по работе оборудования.
- **ВНИМАНИЕ!** Доступные части оборудования достигают высокой температуры при работе гриля. Не подпускайте детей близко к плите.

## Утилизация

- При уничтожении упаковочного материала и в случае избавления от старого оборудования соблюдайте действующие требования по их утилизации.
- Согласно Европейской директиве 2002/96/ЕС по утилизации электрического и электронного оборудования (WEEE) старые электробытовые приборы не должны помещаться в общий городской неотсортированный поток отходов: они должны собираться отдельно, чтобы оптимизировать восстановление и переработку их материалов и уменьшить негативное воздействие на здоровье человека и экологию. Указанный на изделии символ перерезанного ведра на колесах напоминает, что при утилизации это оборудование следует поместить отдельно. Для получения информации о правильной утилизации старого оборудования потребители должны обратиться в местные органы управления или в фирму-поставщик.

## Транспортировка и хранение.

Кухонные плиты транспортируются в оригинальной упаковке в вертикальном положении.

Во время транспортировки и хранения кухонных плит необходимо защитить их от воздействия атмосферных условий и механических повреждений.

Данную плиту следует хранить в упаковке в отапливаемом помещении при температуре от плюс 5°C до плюс 40°C .

## Экономия энергии и охрана окружающей среды

- Использование оборудования утром или вечером позволяет снизить пиковую нагрузку на электросеть и сэкономить потребление энергии.
- Регулярно проверяйте уплотнители дверцы и протирайте их, очищая от любой грязи и сора: во избежание утечки тепла уплотнители должны плотно прилегать к дверце духовки.



# Обслуживание и уход

RU

## Отключение оборудования

! Перед любыми работами по обслуживанию оборудования отключайте его от электросети.

## Чистка оборудования

! Не используйте для чистки оборудования абразивные или агрессивные средства (пятноудалители, средства для удаления ржавчины, абразивные губки): они могут необратимо повредить поверхность оборудования.

! Никогда не используйте для чистки духовки парочистители и аэрозоли.

- После каждой готовки протирайте рабочую поверхность плиты влажной губкой, затем высушите кухонным бумажным полотенцем.
- Эмалированные внешние части или поверхности из нержавеющей стали, а также резиновые уплотнители очищайте губкой, смоченной в растворе теплой воды с нейтральным мылом, затем ополосните и тщательно вытрите. Для удаления устойчивых загрязнений используйте специальные средства. После очистки ополосните и вытрите насухо. Не применяйте абразивные порошки или средства, содержащие агрессивные вещества.
- Решетки рабочей поверхности, крышки горелок, пламярассекатели и верхние горелки для облегчения чистки можно снять; промойте их теплой водой с неабразивным моющим средством, удаляя нагар, затем высушите.
- Регулярно следует очищать наконечники устройств безопасности и проверять, не засорены ли газовые отверстия горелок.
- Духовку идеально очищать изнутри после каждого использования, пока она не остыла. Используйте горячую воду и нейтральное моющее средство, затем хорошо ополосните и вытрите мягкой тканью. Не используйте абразивные чистящие средства.
- Стекло дверцы духовки очищайте с помощью губки и неабразивного чистящего средства, затем вытрите насухо мягкой тканью. Не используйте абразивные средства или металлические скребки, которые могут повредить поверхность и привести к образованию трещин на стекле.
- Принадлежности оборудования можно мыть, как и обычную посуду (даже в посудомоечной машине).
- На элементах из нержавеющей стали могут оставаться пятна после длительного контакта с жесткой водой или агрессивными чистящими средствами, содержащими фосфор. Для очистки компонентов из нержавеющей стали используйте специальные чистящие средства, затем тщательно ополосните и вытрите насухо.

## Уход за крышкой плиты

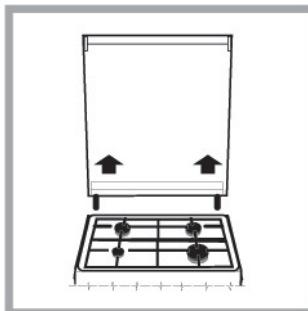

Если плита оснащена стеклянной крышкой\*, очищайте ее с помощью теплой воды, не используйте абразивные средства. Чтобы очистить площадь за рабочей поверхностью плиты, снимите крышку — откройте ее полностью и потяните вверх (см. рис.).

! Не закрывайте крышку плиты, если конфорки включены или еще не остыли.

## Проверка уплотнителей

Регулярно проверяйте уплотнители дверцы по всему периметру. В случае их повреждения обратитесь в Авторизованный сервисный центр. Не пользуйтесь духовкой, пока уплотнители не будут заменены.

## Уход за вентилями рукояток

Со временем газовые вентили (краны) рукояток могут начать застревать или с трудом проворачиваться. В этом случае их нужно заменить.

! Эта процедура должна выполняться квалифицированным техническим персоналом сервисного центра.

## Замена лампы освещения

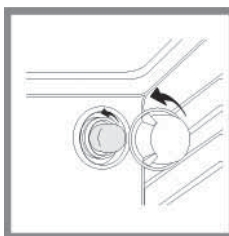

1. Отключите оборудование от электросети, затем снимите стеклянный плафон с патрона лампы.

2. Выверните перегоревшую лампу и замените ее лампой с аналогичными характеристиками: напряжение 230 В, мощность – 25 Вт, тип – E 14.

3. Установите стеклянный плафон на место и снова подключите оборудование к электросети.

## Помощь

! Не пользуйтесь услугами лиц, не уполномоченных Производителем. При ремонте требуйте использования оригинальных запасных частей.



## Сообщите в Авторизованный сервисный центр:

- номер гарантийного документа (сервисной книжки, сервисного сертификата и т.п.);
- модель плиты (Мод.) и серийный номер (S/N), указанные в информационной табличке, расположенной на оборудовании, на упаковке или в гарантийном документе.

\* Для некоторых модификаций модели.

# Информация для потребителя

RU

Изделие:	Комбинированная (газовая) плита
Торговая марка:	
Торговый знак изготовителя:	
Модели:	HT5GM4AF C EA
Изготовитель:	Indesit Company
Страна-изготовитель:	Польша
Номинальное значение напряжения электропитания или диапазон напряжения	220–240 В ~
Условное обозначение рода электрического тока или номинальная частота переменного тока	50/60 Гц
Класс защиты от поражения электрическим током	Класс защиты I
Объем духового шкафа	60 л
В случае необходимости получения информации по сертификатам соответствия или получения копий сертификатов соответствия на данную технику, Вы можете отправить запрос по электронному адресу <a href="mailto:cert.rus@indesit.com">cert.rus@indesit.com</a> .	
Дату производства данной техники можно получить из серийного номера, расположенного под штрих-кодом (S/N XXXXXXXXX * XXXXXXXXXX), следующим образом:	<ul style="list-style-type: none"> <li>- 1-я цифра в S/N соответствует последней цифре года;</li> <li>- 2-я и 3-я цифры в S/N — порядковому номеру месяца года,</li> <li>- 4-я и 5-я цифры в S/N — числу определенного месяца и года.</li> </ul>
<p>Производитель оставляет за собой право без предупреждения вносить изменения в конструкцию и комплектацию, не ухудшающие эффективность работы оборудования. Некоторые параметры, приведенные в этой инструкции, являются приблизительными. Производитель не несет ответственности за незначительные отклонения от указанных величин. Изготовитель не несет ответственности за возможные неточности в этой брошюре из-за печати или копирования ошибок.</p>	
Производитель:	<b>Indesit Company S.p.A.</b> Виале А. Мерлони 47, 60044, Фабриано (АН), Италия
Импортер:	<b>ООО «Индезит РУС»</b>
С вопросами (в России) обращаться по адресу:	Россия, 127018, Москва, ул. Двинцев, дом 12, корп. 1

**Мы заботимся о своих покупателях и стараемся сделать сервисное обслуживание наиболее качественным. Мы постоянно совершенствуем наши продукты, чтобы сделать Ваше общение с техникой простым и приятным.**

## Уход за техникой

Продлите срок эксплуатации и снизьте вероятность поломки техники.

Воспользуйтесь профессиональными средствами для ухода за техникой от Indesit Professional для наиболее простого, эффективного и легкого ухода за Вашей бытовой техникой. Продукты Indesit Professional производятся в

Италии с соблюдением высоких европейских стандартов в области качества, экологии и безопасности использования и созданы с учетом многолетнего опыта производителя техники. Узнайте подробнее на сайте

[www.hotpoint-ariston.com](http://www.hotpoint-ariston.com) в разделе «Сервис» и спрашивайте в магазинах Вашего города.

## Авторизованные сервисные центры

Чтобы быть ближе к нашим потребителям, мы создали широкую сервисную сеть, особенностью которой является высокая подготовка, профессионализм и честность сервисных мастеров. На сегодняшний день она насчитывает около 350 сервисных центров на территории России и СНГ.

Их контакты Вы можете найти в сервисном сертификате и на сайте [www.hotpoint-ariston.com](http://www.hotpoint-ariston.com) в разделе «Сервис».

## Если вам надо обратиться в сервисный центр:

**Внимание! При ремонте требуйте использования оригинальных запасных частей.**

Другую полезную информацию и новости Вы можете найти на сайте

[www.hotpoint-ariston.com](http://www.hotpoint-ariston.com) в разделе «Сервис».

## Съем и обратная установка дверцы духовки:

1. Откройте дверцу
2. Полностью отверните назад крюки петель дверцы духовки (см. фото).

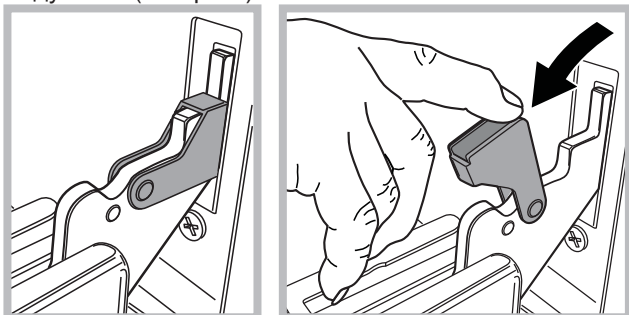

3. Закройте дверцу до упора крюка (дверца останется открытой примерно на 40°) (см. фото)

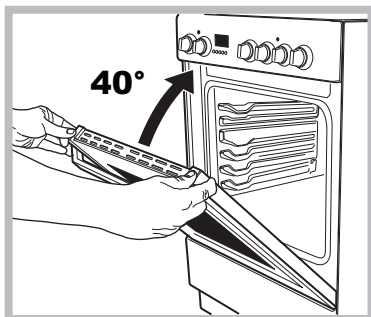

4. Нажмите на две кнопки в верхнем профиле и снимите профиль (см. фото)

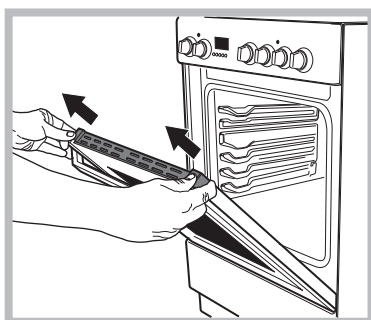

5. Выньте стекло и вымойте его, как описано в главе: "Техническое обслуживание и уход".

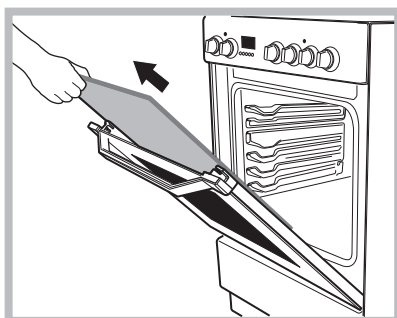

6. Установка стекла на место.

**ВНИМАНИЕ!** Запрещается использовать духовой шкаф при снятом внутреннем стекле дверцы.

**ВНИМАНИЕ!** При установке внутреннего стекла дверцы духового шкафа на место необходимо разместить его таким образом, чтобы текст на панели был легко читаемым и не перевернутым.

7. Установите на место профиль. Если деталь установлена правильно, раздается щелчок.
8. Полностью откройте дверцу.
9. Закройте скобы (см. фото)

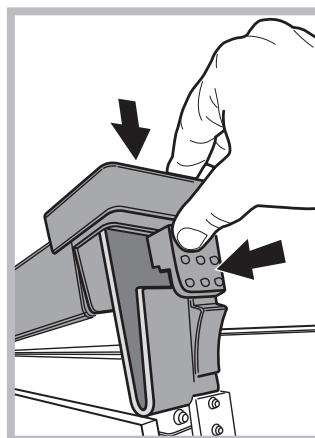

10. На данном этапе можно полностью закрыть дверцу и пользоваться духовкой.





**Indesit Company S.P.A.**

Viale Aristide Merloni,47  
60044 Fabriano (AN)  
[www.hotpoint.eu](http://www.hotpoint.eu)

03/2015 - 195127622.00  
**XEROX FABRIANO**