

**beko**

**STATIC** \* \*\* \*  
Холодильник-морозильник





## **ВНИМАНИЕ!**

Для того, чтобы обеспечить нормальную работу Вашего холодильника в котором используется охлаждающий реагент R600a, совершенно безвредный для окружающей среды (воспламеняющийся только в определённых условиях), Вам следует соблюдать следующие правила.

- Не создавайте препятствий для свободной циркуляции воздуха вокруг холодильника.
- Не пользуйтесь никакими механическими приспособлениями и инструментами для удаления льда при размораживании холодильника, кроме тех, которые рекомендованы изготовителем.
- Не допускайте повреждения охлаждающего контура.
- Не устанавливайте внутрь холодильного отделения, где хранятся продукты, никакие электрические устройства, кроме тех, которые рекомендованы изготовителем.
- Не устанавливайте сверху на крышку холодильника электрические приборы (телевизор, радиоприёмник, микроволновую печь и т. д.)
- Не включайте вилку холодильника в тройник, переноски, удлинители.
- Электрическая сеть, в которую включён холодильник, должен обязательно иметь защитный автомат не более 6 А.
- Не применяйте открытый огонь для воздействия на корпус и трубки охлаждающего контура.
- Не допускайте повреждения сетевого шнура.

„Уважаемый Покупатель,

Благодарим Вас за выбор продукта „БЕКО“; произведённого на современном предприятии, соответствующем международным стандартам ИСО 9001 и ИСО 14001, из высококачественных и экологически чистых материалов.

При соблюдении условий эксплуатации и утилизации наш продукт является экологически безопасным.“

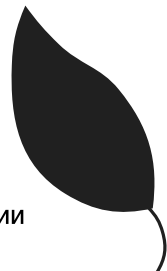

# Инструкция по эксплуатации

Поздравляем Вас покупкой высококачественного двухкамерного холодильника “**beko**”, который будет служить Вам долгое время.

## Безопасность прежде всего!

- Холодильник является одним из самых сложных бытовых приборов, по этому внимательно прочитайте данную информацию по эксплуатации. Не включайте холодильник в электро сеть до тех пор, пока не удалите всю упаковку и транспортировочные крепления.
- Если Вы перевозили холодильник в горизонтальном положении, установите его в вертикальное положение и не включайте его после распаковки по крайней мере 4 часа для того, чтобы все системы пришли в норму.
- Холодильник должен использоваться только по назначению для охлаждения продуктов питания.
- Избавляясь от старого холодильника, не пытайтесь его сжечь. В теплоизоляции холодильника используются горючие материалы. Мы советуем Вам связаться с местными органами власти для получения информации относительно того, как можно утилизировать старый холодильник.
- Мы не рекомендуем пользоваться холодильником в неотапливаемом, холодном месте (например, в гараже, на складе, в пристройке, под навесом, в надворной постройке и т. п.) с температурой окружающей среды ниже 10 градусов.
- Чтобы обеспечить максимально эффективную и бесперебойную работу холодильника, очень важно внимательно прочитать эту инструкцию. Поломка холодильника в результате несоблюдения наших рекомендаций может лишить Вас права на бесплатное обслуживание в течении гарантийного периода.

Пожалуйста, храните эту инструкцию в надёжном месте, чтобы её легко можно было найти в случае необходимости.

**Устройство не предназначено для использования людьми со сниженными физическими или умственными способностями, а также нарушениями чувствительности. Люди, не имеющие опыта обращения с данным устройством, могут использовать его только под наблюдением опытных лиц, ответственных за безопасность.**

**Использование устройства детьми также должно происходить под контролем взрослых.**

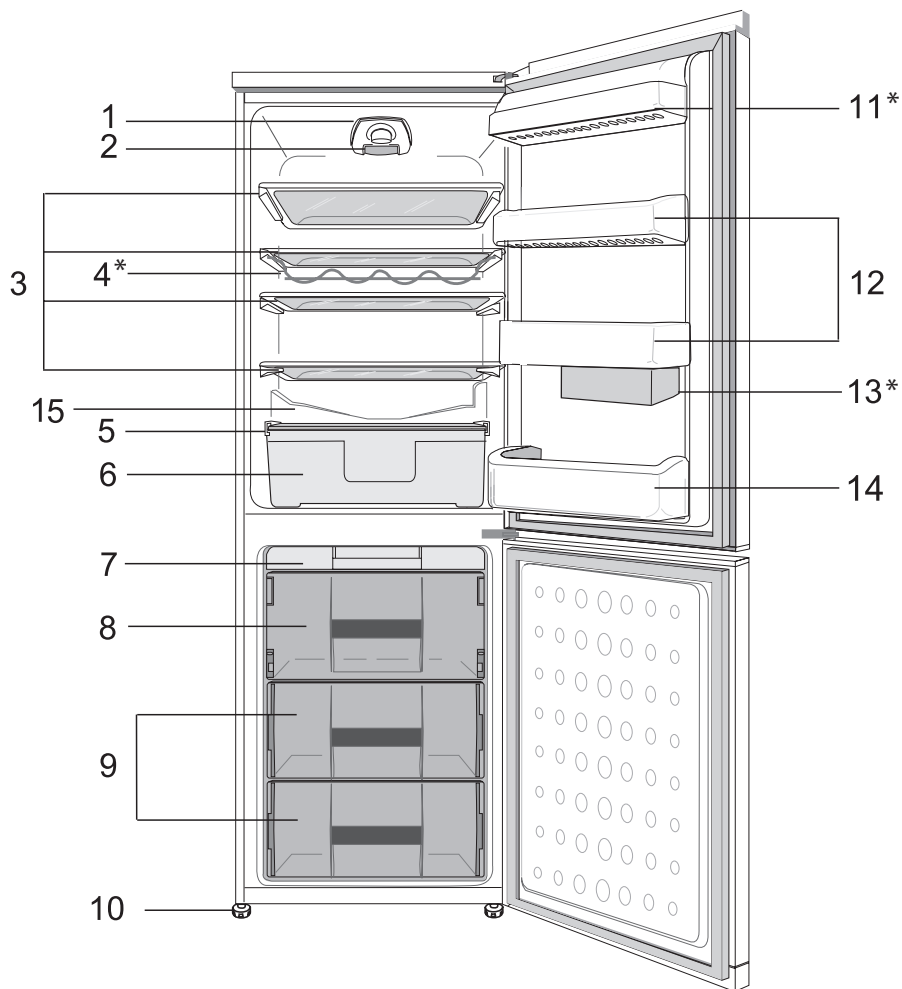

- 1 - Ручка-регулятор температуры охлаждения
- 2 - Внутреннее освещение
- 3 - Съёмные полки
- 4 - Полка для вина
- 5 - Крышка ящика
- 6 - Контейнеры для фруктов и овощей
- 7 - Выдвижная полка для мелких ягод с лотком для льда
- 8 - Выдвижной контейнер для быстрой заморозки
- 9 - Контейнер для хранения замороженных продуктов

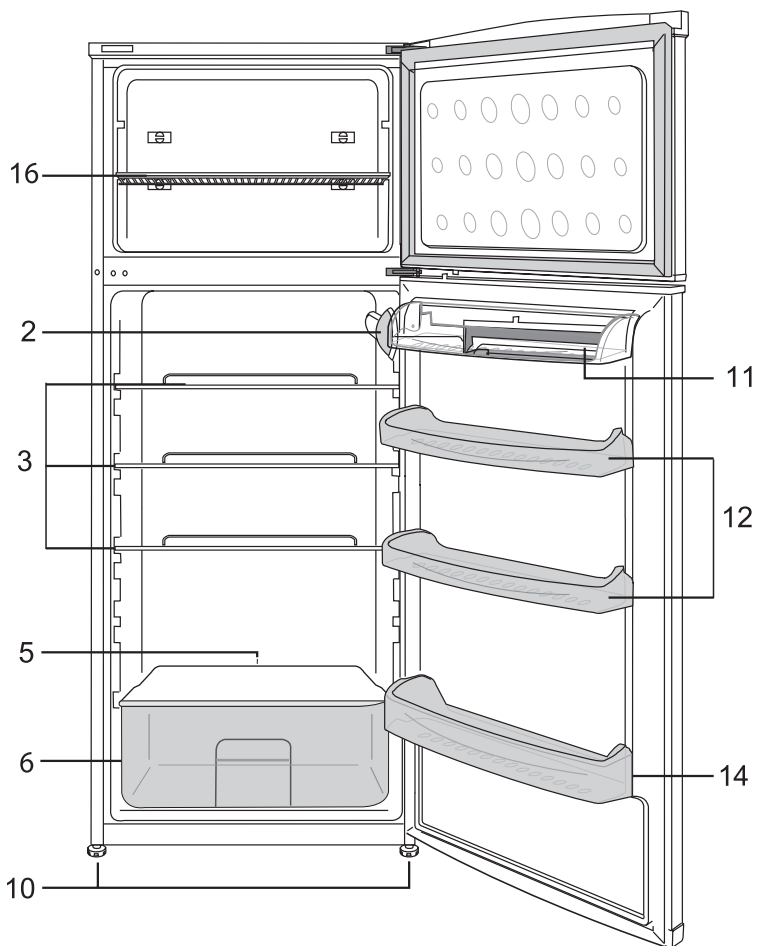

- 10 - Регулируемые ножки
- 11 - Полка для молочных продуктов
- 12 - Полка для банок
- 13 - Дополнительная ёмкость
- 14 - Полка для бутылок
- 15 - Желоб для стикания конденсата
- 16 - Полка в морозильной камере
- \* Примечание

 Иллюстрации в данной инструкции являются схематичными и могут отличаться от вашей модели. Если в комплектацию модели, которую вы приобрели, не входят упомянутые детали, они предназначены для других моделей.

## Требования к электропитанию

Перед тем как вставить штепсель в вилку с проводом от холодильника для включения в электрическую розетку, убедитесь, что напряжение и частота тока, указанные на заводской марке внутри холодильника, соответствуют напряжению и частоте тока, указанные на заводской марке внутри холодильника, соответствуют напряжению и частоте тока в электро сети Вашего дома. Мы рекомендуем подключать холодильник к электро сети через розетку, должным образом установленную в легко доступном месте.

### **Внимание! Холодильник должен быть заземлён.**

Ремонт электрического оборудования должен выполняться только квалифицированным специалистом. Неправильный ремонт, выполненный не квалифицированным человеком, сопряжён с риском и холодильник может стать опасным в эксплуатации.

**ВНИМАНИЕ** - В холодильнике используется охлаждающий реагент R600a, который не наносит вреда окружающей среде, но легко воспламеняется. Во время транспортировки и установки холодильника следите за тем, чтобы не повредить трубки системы охлаждения. Если они оказались повреждёнными и имеется утечка охлаждающего реагента, уберите от холодильника источники открытого огня и проветрите помещение.

**ВНИМАНИЕ** - Не пользуйтесь никакими механическими приспособлениями, кроме тех, что рекомендуются в настоящей инструкции, для

ускорения размораживания холодильника и отчистки морозильной камеры от льда.

**ВНИМАНИЕ** - Не допускайте повреждения системы охлаждения.

**ВНИМАНИЕ** - Не устанавливайте внутри холодильника электрические приспособления кроме тех, которые рекомендованы изготовителем холодильника.

## Инструкция по транспортировке

1. Холодильник должен транспортироваться только в вертикальном положении. Заводская упаковка при транспортировке не должна быть повреждена.
2. Если во время транспортировки холодильник был помещён горизонтально, пользуйтесь рекомендацией описанной на стр.2 (им не следует пользоваться, по крайней мере 4 часа для того, чтобы все его системы пришли в норму).
3. Изготовитель не несёт ответственности за повреждение холодильника, если нарушаются вышеупомянутые рекомендации.
4. Холодильник должен быть защищён от дождя, влажности и других атмосферных воздействий.

### **Важное замечание!**

- Передвигая холодильник с места на место, берегите руки. Старайтесь не касаться металлических частей конденсатора в задней части холодильника. Вы можете повредить руки и систему охлаждения.
- Не садитесь и не вставляйте на холодильник. Он для этого не предназначен. Вы можете получить травму или повредить холодильник.
- Убедитесь, что электрический провод не попал под холодильник во время и после перемещения холодильника, иначе его можно повредить и создать огнеопасную

- систему при включении.
- Не позволяйте детям играть с холодильником или баловаться с ручками и кнопками управления.

### Инструкция по установке

- Запрещается включать холодильник в сеть предварительно не ватажив пенопластовые транспортировочные кубики установленные между корпусом и лотком для сбора воды на компрессоре.
- Запрещается включать холодильник в сеть при отсутствии или неровно установленном лотке для сбора воды на компрессоре (см. рис.7), во избежании попадания воды на электрические части компрессора. Лоток для сбора воды должен быть установлен горизонтально, без наклонов.

1. Не ставьте холодильник в помещение, в котором температура может опускаться ниже  $10^{\circ}\text{C}$  в течении суток или, в особенности зимой, поскольку холодильник рассчитан на работу при температуре окружающей среды в пределах от  $+10^{\circ}\text{C}$  до  $+32^{\circ}\text{C}$ .

При более низкой температуре холодильник может не работать и срок хранения продуктов в нём должен быть сокращён.

2. Не устанавливайте холодильник вблизи кухонных плит или радиаторов отопления или в прямом солнечном свете, поскольку это вызовет дополнительную нагрузку на агрегаты холодильника. Если Вы вынуждены устанавливать холодильник рядом с источником тепла или морозильником, обеспечьте следующее минимальное расстояние: от кухонных плит 30 мм.; от радиаторов отопления 300 мм.; от морозильников 25 мм.

3. Не позволяйте детям виснуть и кататься на дверях холодильника.

4. Для эффективной работы холодильника между ним и стеной

должно оставаться пространство, достаточное для свободной циркуляции воздуха. (рис.2, стр.8)

- Ограничитель (из пакета с аксесуарами) укрепите на задней стенке холодильника на вентиляционную решётку, чтобы холодильник стоял на нужном расстоянии от стены (рис.3,стр.8)

5. Холодильник должен стоять на гладкой поверхности. Две передние ножки должны быть соответствующим образом отрегулированы. Чтобы добиться строго вертикального положения холодильника, отрегулируйте ножки вращая их по часовой стрелке, пока они не будут устойчиво стоять на полу. Правильная регулировка ножек холодильника предотвращает чрезмерную вибрацию и шум (рис.4,стр.8)

6. Обратитесь к разделу «Чистка холодильника и уход за ним», чтобы подготовить холодильник к эксплуатации.

### Рекомендуемый способ размещения продуктов в холодильнике

Рекомендации по оптимальному хранению и соблюдению санитарных норм:

1. Холодильное отделение предназначено для не продолжительного хранения свежих продуктов и напитков.

2. Морозильная камера имеет замораживающую способность в три звёздочки T ( $-18^{\circ}\text{C}$ ) и ниже и предназначена для хранения замороженных продуктов.

Рекомендации по хранению замороженных продуктов указаны на их упаковке и их следует соблюдать во всех случаях.

3. Молочные продукты должны храниться в специальном отделении на внутренней стороне двери.



рисунок 2



рисунок 3

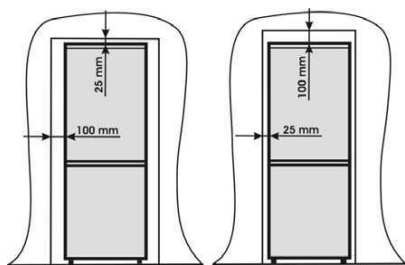

рисунок 4

рисунок 5

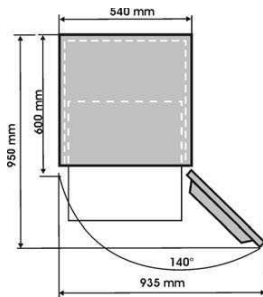

рисунок 6

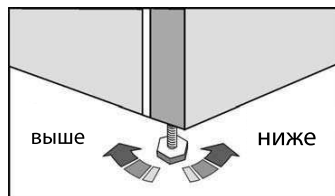
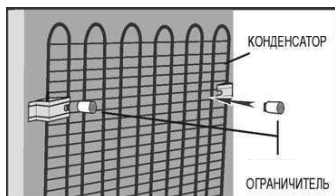
рисунок 7



рисунок 8

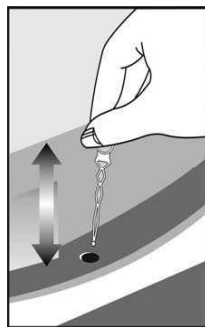
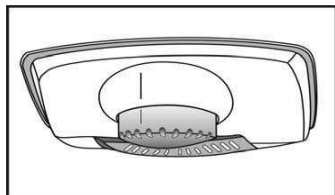

рисунок 9

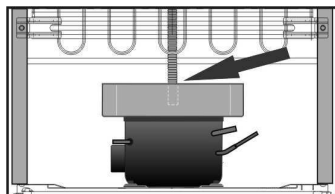

рисунок 10



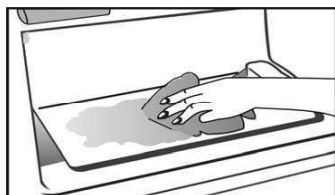

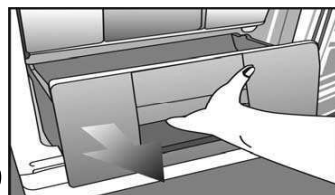
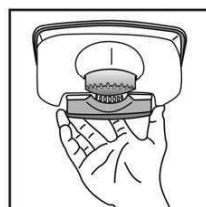
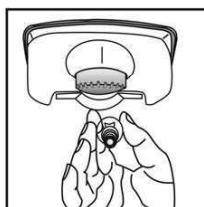

рисунок 11

## Инструкция по эксплуатации

4. Приготовленные блюда должны храниться в закрытой посуде.

5. Свежие продукты в упаковке можно хранить на полке. Свежие фрукты и овощи должны быть чистыми и храниться в ящике для овощей.

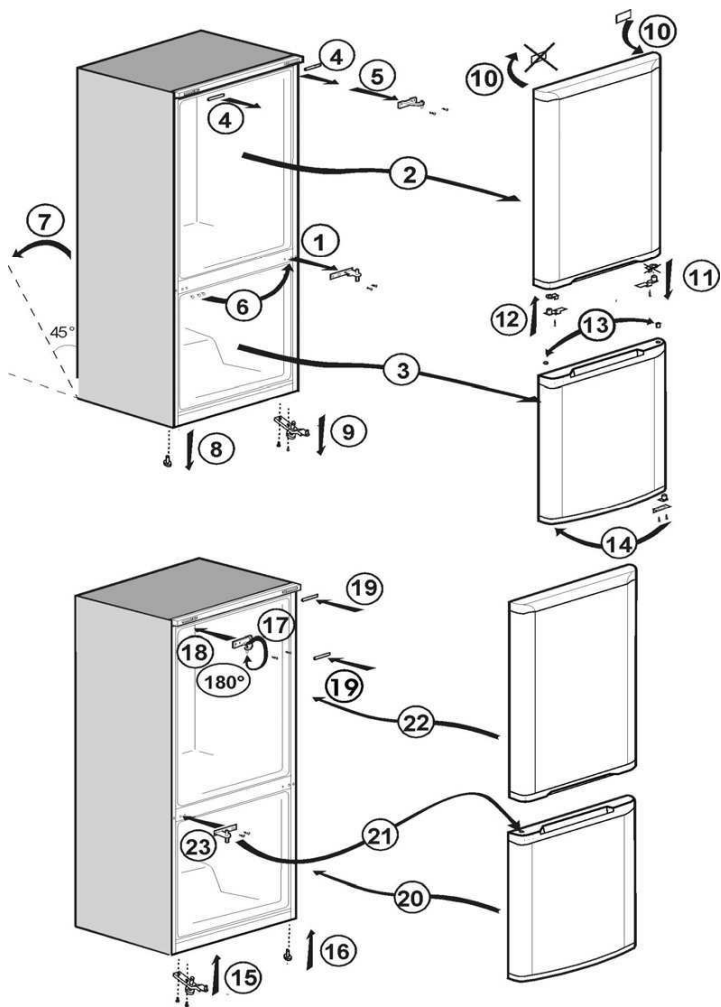
6. Бутылки можно хранить в специальном отделении на двери.

7. Сырое мясо храните в полиэтиленовых пакетах и на самой низкой полке. Не допускайте контакта сырого мяса с готовыми блюдами, чтобы избежать заражения. В целях безопасности храните сырое мясо только два - три дня.

8. Для максимально эффективной работы холодильника, съёмные полки не должны быть накрыты бумагой или другими материалами, препятствующими свободной циркуляции холодного воздуха.

9. Не держите растительное масло на полках с внутренней стороны двери. Остужайте горячие продукты и напитки перед тем, как ставить их в холодильник. Открытые консервы не должны храниться в консервных банках.

10. Нельзя замораживать газированные напитки, а лёд из замороженной воды не следует брать в рот, так как он является слишком замороженным продуктом.

11. Некоторые фрукты и овощи портятся от температуры, близкой к 0 °С. Поэтому держите ананасы, дыню, огурцы, помидоры и другие подобные продукты в полиэтиленовых пакетах.

12. Никогда не храните в холодильнике продукты, содержащие легко воспламеняющийся газ (например, сливки с распылителем, консервы в аэрозольной упаковке и т. п.) или взрывчатые вещества. Это может быть опасно.

ручки-регулятора (рис.5, стр.8), находящейся внутри холодильного отделения. Может быть задано значение от min 1 до max 6, где max - положение самой холодной температуры.

При первом включении холодильника мы рекомендуем установить ручку регулировки в среднее положение, между минимальным и максимальным значением. В дальнейшем необходимо при повороте контроллера достижение желаемой температуры, т. е. max(максимум) температура в холодильнике будет более холодной и наоборот. Температура в некоторых отделениях холодильника может быть выше или ниже (например, в отделении для фруктов и овощей или в верхней части корпуса), что вполне нормально. Нормальная температура хранения продуктов в морозильной камере должна составлять -18 °С. Для настройки более низкой температуры ручку-регулятор необходимо поворачивать в направлении положения max (максимально низкой температуры). Мы советуем проверять температуру при помощи точного термометра, чтобы убедиться, что в отделениях для хранения продуктов она соответствует нужному значению.

Помните, что снимать показания термометра не обходимо очень быстро, так как его температура после извлечения из морозильного отделения будет стремительно меняться.

Помните, что каждое открытие дверцы приводит к потере холодного воздуха и следовательно к повышению внутренней температуры. Поэтому никогда не оставляйте дверцу открытой и следите за тем, чтобы она была плотно закрыта сразу после помещения продуктов в холодильник или их извлечения из него.

### Регулировка температуры

Управление температурой осуществляется при помощи

# Инструкция по эксплуатации

## Перед началом работы

### Последняя проверка

Температура в холодильном и морозильном отделении при значительном изменении температуры окружающего воздуха так же изменяется. При понижении температуры окружающего воздуха температура в холодильном отделении снизится, а при повышении будет повышаться. По этому при значительном снижении воздуха рекомендуется проводить регулировку воздуха холодильника с помощью термостата.

Перед началом эксплуатации холодильника проверьте следующее:

1. Передние ножки должны быть отрегулированы так, чтобы обеспечить устойчивое положение холодильника с небольшим наклоном (до 5 °С), но 7 °С на заднюю. Это делается для лучшего закрытия дверей и стикание конденсирующей влаги из внутреннего корпуса.

2. Внутри холодильника должно быть сухо, и воздух за ним должен спокойно циркулировать.

3. Холодильник внутри должен быть чисто вымыт, как рекомендуется в разделе «Чистка холодильника и уход за ним».

4. Вилка должна быть вставлена в розетку и электричество включено. Проверьте, при открывании дверцы холодильного отделения, должна загораться лампочка внутреннего освещения. И обратите внимание на то, что:

5. Вы будете слышать шум при включении компрессора. Жидкость и газ внутри системы охлаждения также могут создавать некоторый шум, не зависимо от того, работает компрессор или нет. Это вполне нормально.

6. Верхняя часть будет слегка вибрировать. Это нормально и не является дефектом.

7. Мы советуем установить термостат в среднее положение и некоторое время следить за температурой, чтобы убедиться, что холодильник поддерживает нужную температуру хранения (см. раздел „Регулировка температуры“).

8. Не загружайте холодильник сразу же после включения. Подождите пока внутри не установится нужная температура. Мы советуем проверять температуру точным термометром.

## Хранение замороженных продуктов

Холодильник рассчитан на длительное хранение пищевых продуктов, замороженных промышленным способом, а также может быть использован для замораживания и хранения свежих продуктов.

Рекомендации по хранению свежих продуктов, замороженных в домашних условиях, указаны на внутренней стороне двери.

В случае перебоев с электропитанием, не открывайте дверь холодильника.

Замороженные продукты не пострадают, если электропитание прервано менее чем на 18 часов. Если электричества нет более длительное время, то следует проверить и заморозить заново.

## Замораживание свежих продуктов

Пожалуйста, соблюдайте приведённые ниже рекомендации, для получения наилучших результатов.

Не замораживайте продукты сразу в слишком большом количестве за один раз. Продукты лучше сохраняются, если они заморожены насквозь максимально быстро.

Не перегружайте морозильную камеру более чем на сутки.

Если поместить в морозильную камеру тёплые продукты, то

# Инструкция по эксплуатации

агрегаты холодильника должны будут работать непрерывно, пока продукты не заморозятся. На какое-то время это приведёт к чрезмерному понижению температуры в холодильном отделении.

Для замораживания свежих продуктов, установите ручку термостата в среднее положение. Небольшие порции продуктов (до 5 кг.) можно замораживать без переустановки температуры, Особенно тщательно следите за тем, чтобы не хранить вместе замороженные и свежие продукты.

## Замораживание льда

Заполните лоток для льда водой на 3/4 и поместите его в морозильное отделение. Вытаскивайте кубики льда ручкой ложки или другим подобным инструментом; никогда не пользуйтесь острыми или режущими предметами вроде ножей и вилок.

## Размораживание

### а) Холодильное отделение

Холодильное отделение размораживается автоматически. Талая вода стекает к дренажной трубке через лоток для талой воды в задней части холодильника (рис.6, стр.8). При размораживании, капли воды могут скапливаться на задней стенке холодильного отделения, где размещён скрытый испаритель. Они могут оставаться на стенке испарителя и повторно замёрзнуть, когда начнётся замораживание. Не удаляйте замёрзшие капли острыми или режущими предметами типа ножей или вилок.

Если в какой-то момент Вы обнаружите, что талая вода не вытекает из поперечного лотка (лотка для талой воды), проверьте, не засорилась ли дренажная трубка в результате попадания частиц продуктов.

Дренажную трубку можно прочистить специальной чисткой (рис.6, стр.8), которая входит в комплект запасных частей и аксессуаров, если засор находится ниже, то не толстого, упругого материала полностью входящего, сверху до низу дренажной трубки вполне достаточно что бы прочистить трубку и после этого желательно промыть её.

Убедитесь, что конечная часть дренажной трубки помещена в лоток для сбора воды на компрессоре, во избежание попадания воды на электрические части или на пол (рис.7, стр.8).

### б) Морозильная камера

Морозильная камера размораживается крайне просто и без всяких хлопот, благодаря наличию специального поддона для сбора талой воды.

Размораживайте камеру два раза в год или тогда, когда накопится слой инея толщиной до 7 мм. Чтобы начать размораживание, выключите холодильник из сети, вытащив штепсель из электрической розетки.

Все продукты следует завернуть в несколько слоёв бумаги и сложить в прохладном месте(например холодильнике или кладовке)и вынуть контейнеры температурой не более 40 °С. Для того, чтобы ускорить размораживание, Вы можете осторожно поставить в морозильную камеру ёмкость с тёплой водой.

**Не пользуйтесь острыми или режущими предметами вроде ножей или вилок для того, чтобы удалить иней.**

Никогда не пользуйтесь феном, электрическим нагревателем или каким либо другим аналогичным электрическим прибором для размораживания. Вы можете повредить пластиковые стенки внутри морозильной камеры. Удалите губкой талую воду, собравшуюся на дне морозильной камеры. После размораживания

# Инструкция по эксплуатации

насухо вытрите внутреннюю поверхность камеры (рис.8 и 9). Вставьте контейнеры на место. Вставьте штепсель в розетку и включите холодильник.

## Замена лампочки внутреннего освещения

Если свет внутри холодильника не горит, выключите выключатель, расположенный около лампочки и отключите холодильник от сети. Снимите плафон. Затем проверьте, надёжно ли завинчена в плафоне лампочка. Подключите холодильник к электросети и включайте его.

Если свет внутри холодильника по-прежнему не горит, купите в магазине новую лампочку типа E14 (завинчивающуюся) мощностью 15 Вт и установите её на место соблюдая инструкцию по отключению холодильника (рис.10, стр.8)

Перегоревшую лампочку незамедлительно выбросьте, соблюдая меры предосторожности.

## Чистка холодильника и уход за ним

1. Обязательно выключите холодильник. При выключении не тяните за сетевой шнур, а вынимайте вилку из розетки не дотрагиваясь пальцами до металлических штырей вилки.

2. Никогда не пользуйтесь для чистки холодильника острыми инструментами или абразивными материалами, мылом, бытовыми чистящими средствами.

3. Для чистки корпуса холодильника пользуйтесь тёплой водой и вытирайте его насухо.

4. Смочите тряпку в растворе пищевой соды (одна чайная ложка на пол-литра воды) для того, чтобы вымыть холодильник внутри, и протрите все поверхности насухо.

5. Следите за тем, чтобы вода не попадала в коробку термостата

после мойки.

6. Если Вы не планируете пользоваться холодильником в течение длительного времени, выключите его, уберите из него все продукты, вымойте внутри и оставьте дверь приоткрытой.

7. Мы советуем Вам полировать металлические части корпуса (т.е. внешнюю поверхность двери, боковые стенки) силиконовой мастикой (автомобильная полироль) для того, чтобы сохранить высокое качество окраски.

8. Пыль, которая собирается на конденсаторе, расположенном в задней части холодильника, следует раз в год удалять пылесосом или струёй направленного воздуха обдуть решётку.

9. Регулярно проверяйте уплотнение двери, чтобы убедиться, что оно чистое, и на нём нет остатков продуктов.

10. Никогда:

- не чистите холодильник не предназначенными для этого средствами, например, веществами, содержащими бензин;
- не подвергайте холодильник воздействию высокой температуры;
- не мойте, не протирайте и т.д. холодильник, используя абразивные материалы.

11. Как снять крышку отделения для молочных продуктов и лоток на двери.

• Для того, чтобы снять крышку отделения для молочных продуктов, сначала поднимите её на пару сантиметров и вытащите её с той стороны, где на крыше имеется отверстие.

• Для того, чтобы снять полку, расположенную на двери, удалите всё, что на ней лежит, и снимите с боковых фиксаторов.

12. Следите за тем, чтобы специальный пластмассовый лоток, расположенный в задней части холодильника и служащий для сбора талой воды, был всегда чистый.

# Инструкция по эксплуатации

Если Вам надо вытащить его для того чтобы вымыть, следуйте приведённым ниже рекомендациям:

- выключите выключатель около лампочки и вытащите штепсель из розетки;
- осторожно разогните плоскогубцами защёлку на компрессоре, чтобы освободить лоток;
- вытащите лоток;
- вымойте лоток и просушите;
- поставьте лоток на место, выполнив описанные выше действия в обратном порядке.

13. Для того, чтобы вытащить выдвижной контейнер в морозильном отделении, потяните его на себя до упора, приподнимите и вытащите совсем.

## Перевешивание дверей

Можно сделать так, чтобы двери холодильника открывались в другую сторону. Для этого выполните действия, показанные на рис.11.

## Что следует и чего не следует делать

**Следует** - регулярно чистить и размораживать холодильник (см. раздел „Размораживание“).

**Следует** - хранить сырое мясо и птицу на нижних полках, под полками на которых стоят готовые блюда и молочные продукты.

**Следует** - очищать овощи от земли и удалять неиспользуемые листья.

**Следует** - сохранять листья салата и петрушки на корнях, а обычную цветную капусту не отделять от кочерыжки.

**Следует** - сыр сначала заворачивать в пергаментную бумагу, а потом класть в полиэтиленовый пакет, удаляя из пакета весь воздух. Для улучшения вкусовых качеств сыра, рекомендуется доставать его из холодильника за час до употребления.

**Следует** - класть сырое мясо и птицу в полиэтиленовые пакеты или алюминиевую фольгу, не заворачивая туго. Это препятствует высушиванию.

**Следует** - класть рыбу и трюху в полиэтиленовые пакеты.

**Следует** - заворачивать сильно пахнущие продукты или продукты которые могут высохнуть, в полиэтиленовые пакеты или алюминиевую фольгу, или хранить их в плотно закрытой посуде.

**Следует** - тщательно упаковывать хлеб, чтобы сохранить его свежим.

**Следует** - охлаждать белые вина, пиво и минеральную воду перед употреблением.

**Следует** - почаще проверять продукты, хранящиеся в морозильной камере.

**Следует** - хранить продукты в течение как можно меньшего времени и строго соблюдать сроки хранения.

**Следует** - хранить готовые замороженные продукты в соответствии с инструкциями, указанными на упаковке.

**Следует** - всегда выбирать свежие продукты высокого качества и тщательно мыть их перед замораживанием.

**Следует** - делить свежие продукты на маленькие порции, чтобы они быстрее замораживались.

**Следует** - заворачивать все продукты в алюминиевую фольгу или специальные полиэтиленовые пакеты для морозильника и удалять весь воздух.

**Следует** - как можно скорее заворачивать только что купленные замороженные продукты и класть в морозильную камеру.

**Следует** - размораживать замороженные продукты в холодильном отделении.

**Не следует** - хранить в холодильнике бананы.

**Не следует** - хранить в холодильнике дыню. Её можно

# Инструкция по эксплуатации

охладить в течение короткого времени, если она завернута так, чтобы её запахом не пропахли другие продукты.

**Не следует** - закрывать полки любыми защитными материалами, которые могут препятствовать циркуляции воздуха.

**Не следует** - хранить в холодильнике ядовитые или опасные вещества. Холодильник предназначен для хранения только пищевых продуктов.

**Не следует** - употреблять в пищу продукты, которые хранились в холодильнике сверх допустимого времени.

**Не следует** - хранить вместе в одной и той же посуде готовые блюда и свежие продукты. Они должны быть уложены в разные контейнеры и храниться отдельно.

**Не следует** - допускать, чтобы жидкость из размораживаемых продуктов капала на другие продукты, хранящиеся в холодильнике.

**Не следует** - оставлять дверь холодильника открытой в течение длительного времени, поскольку это приведёт к дополнительным расходам по его эксплуатации.

**Не следует** - использовать острые предметы, типа ножей или вилки, для удаления инея.

**Не следует** - ставить в холодильник горячие продукты. Надо дать им сначала остыть.

**Не следует** - помещать в морозильную камеру наполненные жидкостью бутылки и нераспечатанные банки с газированными напитками, так как они могут разорваться.

**Не следует** - переполнять сверх всякой меры морозильную камеру при замораживании свежих продуктов.

**Не следует** - давать детям мороженое или замороженную фруктовую воду прямо из морозильной камеры. Они могут обморозить губы и горло.

**Не следует** - замораживать газированные напитки.

**Не следует** - долгое время хранить замороженные продукты; их необходимо использовать в течение суток, либо проварить и заморозить снова.

**Не следует** - доставать продукты из холодильника мокрыми руками.

## Почему холодильник шумит

Для того чтобы поддерживать заданную температуру, холодильник периодически включается и выключается автоматически. В результате возникают шумы, что вполне нормально. Как только температура внутри холодильника установится на заданном уровне, уровень шумов снизится.

Гудение, жужжание вызывается работающим компрессором. При его включении шум может на некоторое время усилиться.

Неожиданные щелчки могут раздаваться, когда меняется положение таймера.

Охлаждающий реагент, циркулирующий в системе охлаждения, также создаёт шум, как будто переливается вода по трубам. Щелчки могут также быть слышны при включении и выключении компрессора.

- Щелчки и потрескивание могут возникнуть в результате:
  - автоматического включения размораживающей системы;
  - расширения и сжатия узлов системы охлаждения при повышении или понижении температуры.

Если эти шумы слишком громкие, то скорее всего причины тому не столь серьезные и их легко устранить.

Скорее всего причина в следующем:

- холодильник установлен не ровно. Отрегулируйте положение холодильника с помощью регулируемых ножек или положите под них какую-нибудь дощечку.

# Инструкция по эксплуатации

- холодильник касается каких-либо предметов. отодвиньте его подальше от шкафов и другого кухонного оборудования.
- полки или ящики внутри холодильника плохо закреплены. Проверьте все съёмные компоненты и закрепите их, если надо.
- бутылки или банки стоят близко друг к другу, расставьте их пошире.

## Устранение неисправностей

Если холодильник не работает, когда он включён, убедитесь:

- что штепсель вставлен в электрическую розетку правильно и что электричество не отключено. (Для проверки наличия тока в розетке, включите в неё другой электроприбор);
- что не сгорел плавкий предохранитель, не отключился

- выключатель или не отключён главный выключатель на распределительном щите;
- что регулятор температуры установлен правильно;
- что новый штепсель, используемый вместо заводского, поставлен правильно.

Если холодильник всё ещё не работает после того как Вы выполнили описанные выше проверочные действия, посоветуйтесь с продавцом, у которого Вы купили холодильник.

Пожалуйста, убедитесь, что проверили всё, что могли, иначе может получиться так, что вам придётся напрасно платить деньги за вызов специалиста, если никакого повреждения не будет обнаружено.



Символ  на изделии или на упаковке указывает, что изделие не должно утилизироваться с бытовыми отходами. Вместо этого его следует сдавать на соответствующий пункт сбора отходов по утилизации электрического и электронного оборудования. Обеспечивая надлежащую утилизацию данного изделия, вы способствуете предотвращению потенциальных негативных последствий для окружающей среды и здоровья людей, которые в противном случае могут наступить вследствие неправильного обращения с его отходами. За более подробной информацией по утилизации данного изделия обратитесь в местную городскую администрацию, службу утилизации бытовых отходов или в магазин, в котором вы приобрели изделие.



## Уважаемый Покупатель!

Благодарим Вас за выбор изделия торговой марки **“beko”**.  
Настоящие условия гарантии действительны на территории России, **если иные условия не установлены действующим законодательством.**

1. Изготовитель устанавливает на изделие гарантийный срок 2 (два) года со дня передачи Потребителю. Срок службы бытовой техники „БЕКО“ при соблюдении правил эксплуатации и применения её в бытовых целях составляет 10 (десять) лет.
2. Гарантия распространяется на изделия, используемые только для личных, семейных, домашних нужд, а также нужд, не связанных с осуществлением предпринимательской деятельности.
3. Проследите, чтобы гарантийный документ был правильно заполнен, не имел исправлений и в нём были указаны: дата продажи, штамп торговой организации и подпись продавца, модель и серийный номер изделия, дата установки, название и штамп фирмы-установщика.
4. Сохраняйте гарантийный документ, чек на проданное изделие и квитанцию на услуги по его установке ( доставке), доработке водяных и электрических внутриквартирных коммуникаций, а также любые другие документы, относящиеся к гарантийному или техническому обслуживанию изделия.
5. Гарантийный срок за запчасти, затемнённые в течении гарантийного срока, составляет 6 (шесть) месяцев.
6. Прежде чем вызвать специалиста сервисного центра „БЕКО“ , внимательно прочитайте инструкцию по эксплуатации изделия. Если изделие исправно, то за сервисным центром „БЕКО“ остаётся право требовать от Потребителя оплаты ложного вызова.
7. Любые претензии по качеству изделия рассматриваются только после предварительной проверки качества изделия представителем сервисного центра „БЕКО“ .
8. Изготовитель не несёт какой-либо ответственности за любой возможный ущерб нанесённый потребителю, в случае не соблюдения последним требованиям Изготовителя, указанных в данном гарантийном документе и инструкции по эксплуатации.

## Установка и подключение

1. Производитель рекомендует Вам доверить установку и подключение изделия „БЕКО“ специалистам сервисного центра „БЕКО“ . Вы можете также обращаться в любую другую организацию, имеющую сертификат на оказание подобных услуг.
2. Оплата работ по установке и подключению изделия происходит по прейскуранту сервисного центра.
3. В случае нарушения требований Изготовителя по установке и подключению, ответственность за причинённый ущерб несёт лицо, проводившее эту работу.

## ВНИМАНИЕ !

*Изделие имеющее трёх-контактную сетевую вилку, обязательно должно быть заземлено!*

## Гарантия не распространяется на изделия, недостатки в которых возникли вследствие:

1. Не соблюдения требований Изготовителя, указанных в гарантийном документе;
2. Не соблюдения Потребителем правил установки, подключения, эксплуатации, хранения или транспортировки изделия, указанных в инструкции по эксплуатации;
3. Ремонта не уполномоченными на то лицами, если такой ремонт повлёт за собой отказ изделия;
4. Разборки изделия, изменение конструкции и других вмешательств, непредусмотренных инструкцией по эксплуатации;
5. Неисправностей и повреждений, вызванных экстремальными условиями и действием непреодолимой силы (пожар, стихийные бедствия и т. д.)

6. Повреждений техники или нарушений её нормальной работы, вызванных животными или насекомыми;
7. Повреждений техники или нарушений её нормальной работы, вызванных сверхнормативными отклонениями параметров сети электро-, газо-, или водоснабжения от номинальных значений;
8. Использования изделия для предпринимательской деятельности и/или в непредусмотренных целях;
9. Механических повреждениях изделия Потребителем (царапины, трещины, сколы и т. п.)
10. Потери товарного вида вследствие воздействия на изделие химических веществ;
11. Термических и других подобных повреждениях, которые возникли в процессе эксплуатации.



### **Изготовитель не принимает претензии в следующих случаях:**

1. Не соблюдения правил установки;
2. Отсутствия оригинального гарантийного талона;
3. При отсутствии в гарантийном документе следующих сведений: дата продажи, штампа торгующей организации, подписи продавца, модели и серийного номера изделия;
4. Внесения любых исправлений (изменений) в текст гарантийного документа.

# Инструкция по эксплуатации

## rus-шумы

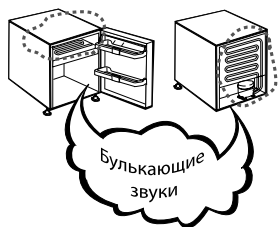

OK

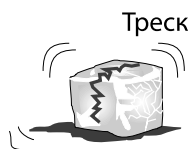
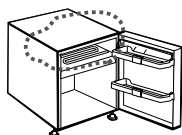

OK

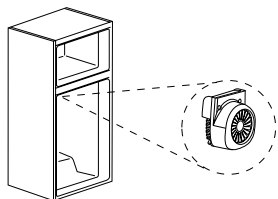

OK

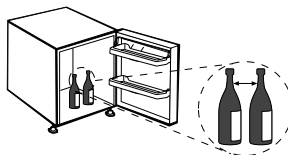

X

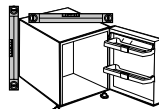
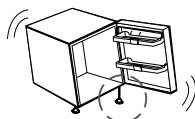

✓

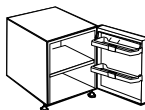







Продукция сертифицирована. Информация о сертификации по тел. 8-800-200-23-56 (звонок бесплатный на территории России). Произведено ООО „БЕКО“, Россия, Владимирская область, Киржачский район, муниципальное образование, сельское поселение Першинское, деревня Федоровское, улица Сельская, дом 49.

**Дата производства включена в серийный номер продукта, указанный на этикетке, расположенной на продукте, а именно: первые две цифры серийного номера обозначают год производства, а последние две - месяц. Например, „10-100001-05“ обозначает, что продукт произведён в мае 2010 года.**

Изготовитель оставляет за собой право на внесение изменений в конструкцию, дизайн и комплектацию электроприбора.

