

EN

RU

UK

KK



45 in 1 Multicooker

www.groupeseb.com

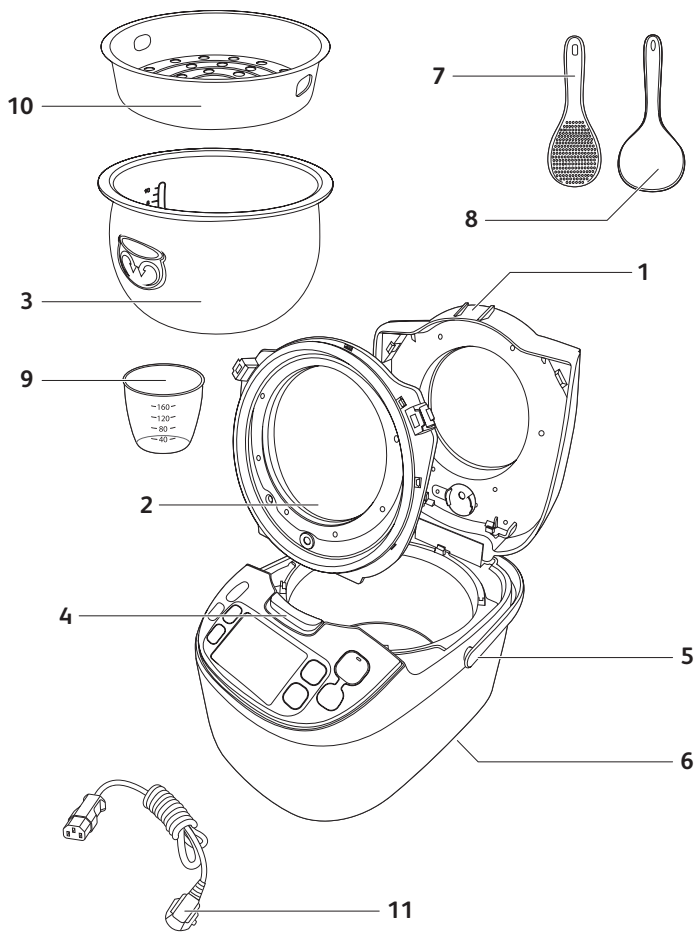



Fig.1



Fig.2

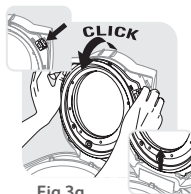

Fig.3a

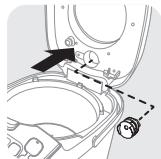

Fig.3b



Fig.4



Fig.5



Fig.6



Fig.7

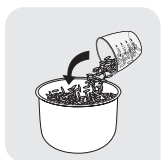

Fig.8



Fig.9



Fig.10



Fig.11

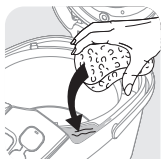

Fig.12



Fig.13



Fig.14



Fig.15

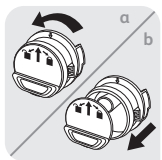

Fig.16

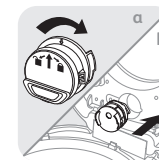

Fig.17

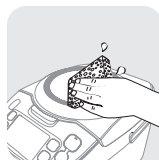
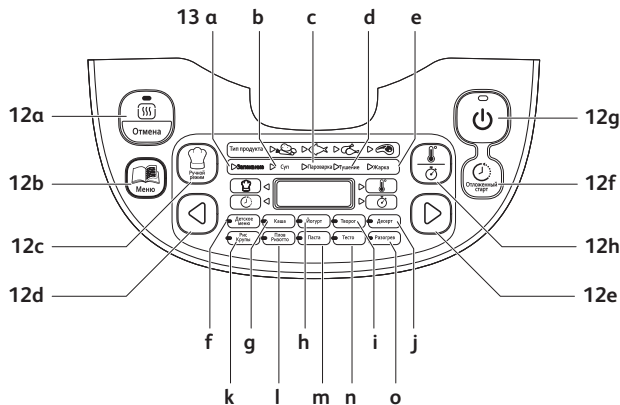

Fig.18

ПАНЕЛЬ УПРАВЛЕНИЯ



ОПИСАНИЕ

- | | |
|---|--|
| <ul style="list-style-type: none"> 1 Крышка 2 Внутренняя съёмная крышка 3 Чаша мультиварки 4 Кнопка открывания крышки 5 Ручка 6 Гнездо шнура питания 7 Ложка для риса 8 Ложка для супа 9 Мерный стакан 10 Паровая корзина 11 Шнур питания | <ul style="list-style-type: none"> 12 Панель управления <ul style="list-style-type: none"> a Клавиша «Поддержание тепла/Отменить» b Клавиша «Меню» c Клавиша «Ручной режим» d Клавиша «<<» e Клавиша «>>» f Клавиша «Отложенный запуск» g Клавиша «Запуск» h Клавиша «Температура/Таймер» |
|---|--|

13 Индикаторы функций:

- | | |
|--|--|
| a Функция запекания | йогурта |
| b Функция приготовления супа | i Функция приготовления творога |
| c Функция приготовления на пару | j Функция приготовления десерта |
| d Функция тушения | k Функция приготовления риса/круп |
| e Функция образования корочки/жарки | l Функция приготовления плова/ризотто |
| f Функция детского питания | m Функция приготовления пасты |
| g Функция приготовления каши | n Функция теста |
| h Функция приготовления | o Функция подогрева |

ПЕРЕД ПЕРВЫМ ИСПОЛЬЗОВАНИЕМ

Распакуйте прибор

- Достаньте прибор из упаковки и распакуйте все аксессуары и печатные документы.
- Откройте крышку, нажав на кнопку открывания, расположенную на корпусе – рис.1.

Внимательно прочтите инструкции и следуйте методике работы.

Очистка прибора

- Вытащите чашу – рис.2, внутреннюю крышку и клапан давления – рис.3а и 3б.
- Очистите чашу, клапан и внутреннюю крышку при помощи губки и средства для мытья посуды.
- Протрите наружную часть прибора и крышки влажной тканью.
- Тщательно вытрите насухо.
- Поместите все элементы обратно в исходное положение. Установите внутреннюю крышку в правильное положение на верхней крышке устройства. Затем вставьте внутреннюю крышку между 2 креплениями и нажмите на нее в направлении верхней крышки до момента фиксации. Установите отделяемый шнур в гнездо, расположенное на корпусе прибора.

УКАЗАНИЯ ПО УСТРОЙСТВУ И ВСЕМ ФУНКЦИЯМ

- Тщательно протрите наружную часть чаши (особенно основание). Убедитесь в отсутствии остатков пищи или жидкости снизу чаши и на нагревательном элементе – рис.5.
- Поместите чашу в прибор, убедившись, что она установлена правильно – рис.6.
- Убедитесь в надлежащей установке внутренней крышки.
- Закройте крышку до момента "щелчка".
- Вставьте шнур питания в гнездо на основании мультитварки, а затем подключите его к сетевой розетке. Устройство издаст продолжительный звук «Бип», и на мгновение на панели управления загорятся все индикаторы. Затем на экранном дисплее появится знак «----», все индикаторы погаснут. Прибор переведен в состояние готовности, Вы можете выбрать функции меню по Вашему желанию.
- Не дотрагивайтесь до нагревательного элемента, когда прибор включен в розетку или после приготовления пищи. Не переносите прибор в процессе работы или непосредственно после приготовления пищи.
- Данный прибор предназначен исключительно для использования внутри помещения.

Никогда не кладите руку на отверстие для выхода пара в процессе приготовления пищи, поскольку существует опасность получения ожога – рис.10.

После начала процесса приготовления пищи, если Вы хотите поменять ошибочно установленную программу приготовления, нажмите на клавишу «KEEP WARM/CANCEL» [ПОДДЕРЖАНИЕ ТЕПЛА/ОТМЕНА] и заново выберите необходимую функцию.

Используйте только внутреннюю чашу, поставляемую в комплекте.

Не наливайте воду и не кладите ингредиенты в прибор без установленной в него чаши.

Максимальное количество воды + ингредиентов не должно превышать самую высокую отметку внутри чаши - рис.7.

ТАБЛИЦА ПРОГРАММ ПРИГОТОВЛЕНИЯ ПИЩИ

Программы	Автоматическая	Ручная	Вид продуктов	Время приготовления			Отложенный запуск		Температура (°C)			Положение крышки		Автоматическое поддержание тепла
				Время по умолчанию	Диапазон	Шаг регулировки, мин.	Диапазон	Шаг регулировки, мин.	По умолчанию	Диапазон	Закрыта	Открыта		
Запекание	4	4	Овощи	25м	5м-4ч	5	Время приготовления ~24ч	-	100/120/ 140/160	*	*	*	*	
			Рыба	20м										
			Птица	40м										
			Мясо	50м										
Суп	4	4	Овощи	40м	10м-3ч	5	Время приготовления ~24ч	-	100	-	*	*		
			Рыба	45м										
			Птица	50м										
			Мясо	60м										
			Овощи	35м										
			Рыба	25м										
Приготовление на пару	4	4	Птица	45м	5м-3ч	5	Время приготовления ~24ч	-	100	-	*	*		
			Мясо	55м										
			Овощи	60м										
			Рыба	25м										
			Птица	1ч30м										
			Мясо	2ч										
Тушение	4	2	Овощи	25м	20-9ч	5	Время приготовления ~24ч	-	90/100	*	*	*		
			Рыба	1ч30м										
			Птица	1ч30м										
			Мясо	2ч										
Образование корочки/жарка	4	4	Овощи	12м	5м-1ч30м	1	-	160	100/120/ 140/160	*	*	*		
			Рыба	10м										
			Птица	15м										
			Мясо	20м										
Детское питание	1	1	-	45м	5м-2ч	5	Время приготовления ~24ч	100	-	*	*	*		
			Каша	25м	5м-2ч	5	-	100	-	*	*	*		
Йогурт	1	1	-	8ч	1ч-12ч	15	-	40	-	*	*	*		
			Творог	40м	10м-4ч	15	-	80	-	*	*	*		
Десерт	1	1	-	45м	5м-2ч	5	-	160	100/120/ 140/160	*	*	*		
			Рис/крупы	-	Автоматическое	-	5	Автоматическая	-	*	*	*		
Плов/Рагу/то	1	1	-	Автоматическое	Автоматическое	-	5	Автоматическая	-	*	*	*		
			Паста	8м	3м-3ч	1	5	Автоматическая	-	*	*	*		
Тесто	1	1	-	1ч	10м-6ч	5	Время приготовления ~24ч	100	-	*	*	*		
			Подогрев	25м	5м-1ч	1	5	40	40	*	*	*		
Поддержание тепла	1	1	-	-	-	-	-	75	-	*	*	*		
			Ручной режим	30м	5м-2ч	5	5	100	40-160	*	*	*		
Режимы	28	17												
ИТОГО	45													

Функция поддержания тепла доступна на Ручном режиме только в том случае, если она есть в режиме, на основе которой выставлялись собственные настройки. Например, если модификации производились на основе режима «Йогурт», где функция автоматического подогрева не активируется, она не будет также доступна на данном ручном режиме.

КЛАВИША МЕНЮ

- В состоянии ожидания прибора нажмите на клавишу «Menu» [Меню], чтобы выбрать следующие функции: Запекание → Суп → Приготовление на пару → Тушение → Образование корочки/жарка → Детское питание → Каша → Йогурт → Творог → Десерт → Рис/Крупы → Плов/Ризотто → Паста → Тесто → Подогревание → Поддержание тепла.
- На экране отобразится заданное по умолчанию время приготовления для каждой функции (за исключением Рис/Крупы, Плов/Ризотто). Подсветка кнопки "Start" [Запуск] начнет мерцать и загорится выбранный ранее режим.

Примечание:

В случае необходимости, чтобы отменить звук "бип", удерживайте нажатой клавишу «Menu» [Меню] на протяжении 5 секунд.

Если Вы хотите добавить звук, повторно нажмите на кнопку меню.

ФУНКЦИЯ ЗАПЕКАНИЯ

- Для выбора функции «Baking» [Запекание], нажмите на клавишу «Menu» [Меню]. На экране отобразится заданное по умолчанию время приготовления и подсветка кнопки «Start» [Запуск] начнет мерцать красным. Затем нажмите на клавиши «<<» или «>>», чтобы выбрать тип продуктов: овощи, рыба, птица или мясо.
- Нажмите на клавишу «Temperature / Timer» [Температура / Таймер], чтобы активировать функцию настройки времени, а затем нажмите на клавиши «<<» и «>>», чтобы изменить время приготовления. Вновь нажмите на клавишу «Temperature / Timer» [Температура / Таймер], чтобы изменить температуру, нажимая на клавиши «<<» и «>>».
- Нажмите на клавишу «Start» [Запуск]. Мультиварка перейдет в режим «Запекание», загорится подсветка клавиши «Start» [Запуск], и на экране отобразится оставшееся время приготовления. При достижении выбранной температуры мультиварка издает звуковой сигнал.
- По окончании режима приготовления прозвучит сигнал «бип», и мультиварка перейдет в режим поддержания тепла. В этот момент включится индикатор «Keep Warm» [Поддержание тепла] и на экране начнется отсчет времени, в течение которого прибор находится в режиме подогрева.

ФУНКЦИЯ ПРИГОТОВЛЕНИЯ СУПА

- Для выбора функции «Soup» [Приготовление супа], нажмите на клавишу «Menu» [Меню]. На экране отобразится заданное по умолчанию время приготовления и подсветка кнопки «Start» [Запуск] начнет мерцать красным. Затем нажмите на клавиши «<» или «>», чтобы выбрать тип продуктов: овощи, рыба, птица или мясо.
- Нажмите на клавишу «Temperature / Timer» [Температура / Таймер], чтобы активировать функцию настройки времени, а затем нажмите на клавиши «<» и «>», чтобы изменить время приготовления.
- Нажмите на клавишу «Start» [Запуск]. Мультиварка перейдет в режим «Приготовление супа», загорится подсветка клавиши «Start» [Запуск], и на экране отобразится оставшееся время приготовления.
- По окончании режима приготовления прозвучит сигнал «бип», и мультиварка перейдет в режим поддержания тепла. В этот момент включится индикатор “Keep Warm” [Поддержание тепла] и на экране начнется отсчет времени, в течение которого будет поддерживаться тепло.

ФУНКЦИЯ ПРИГОТОВЛЕНИЯ НА ПАРУ

- Для выбора функции «Steam» [Приготовление на пару], нажмите на клавишу «Menu» [Меню]. На экране отобразится заданное по умолчанию время приготовления и подсветка кнопки «Start» [Запуск] начнет мерцать красным. Затем нажмите на клавиши «<» или «>», чтобы выбрать тип продуктов: овощи, рыба, птица или мясо.
- Нажмите на клавишу «Temperature / Timer» [Температура / Таймер], чтобы активировать функцию настройки времени, а затем нажмите на клавиши «<» и «>», чтобы изменить время приготовления.
- Нажмите на клавишу «Start» [Запуск]. Мультиварка перейдет в режим «Приготовление на пару», загорится подсветка клавиши «Start» [Запуск], и на экране отобразится оставшееся время.
- По окончании режима приготовления прозвучит сигнал «бип», и мультиварка перейдет в режим поддержания тепла. В этот момент включится индикатор “Keep Warm” [Поддержание тепла] и на экране начнется отсчет времени, в течение которого будет поддерживаться тепло.

Рекомендации для приготовления на пару

- Необходимо поддерживать надлежащее количество воды, уровень которой всегда должен быть ниже паровой корзины. Превышение этого уровня (максимальный 2,5 л) может привести к вытеканию жидкости в процессе использования. Отметка 2 стакана внутри чаши соответствует примерно 1 литру воды.
- Приблизительное время приготовления на пару составляет 1ч30м для 2 л воды и 45 минут для 1л воды.
- Поместите паровую корзину на чашу - рис.4.
- Добавьте ингредиенты в корзину.

ФУНКЦИЯ ТУШЕНИЯ

- Для выбора функции «Stew» [Тушение], нажмите на клавишу «Menu» [Меню]. На экране отобразится заданное по умолчанию время приготовления и подсветка кнопки «Start» [Запуск] начнет мерцать красным. Затем нажмите на клавиши «<» или «>», чтобы выбрать тип продуктов: овощи, рыба, птица или мясо.
- Нажмите на клавишу «Temperature / Timer» [Температура / Таймер], чтобы активировать функцию настройки времени, а затем нажмите на клавиши «<» и «>», чтобы изменить время приготовления. Вновь нажмите на клавишу «Temperature / Timer», чтобы изменить температуру, нажимая на клавиши «<» и «>».
- Нажмите на клавишу «Start» [Запуск]. Мультиварка перейдет в режим «Тушение», загорится подсветка клавиши «Start» [Запуск], и на экране отобразится оставшееся время.
- По окончании режима приготовления прозвучит сигнал «бип», и мультиварка перейдет в режим поддержания тепла. В этот момент включится индикатор «Keep Warm» [Поддержание тепла] и на экране начнется отсчет времени, в течение которого прибор находится в режиме подогрева.

ФУНКЦИЯ КОРОЧКИ/ЖАРКИ

RU

- Для выбора функции «Crust Fry» [Образование корочки] нажмите на клавишу «Menu» [Меню]. На экране отобразится заданное по умолчанию время приготовления и подсветка кнопки «Start» [Запуск] начнет мерцать красным. Затем нажмите на клавиши «<» или «>», чтобы выбрать тип продуктов: овощи, рыба, птица или мясо.
- Нажмите на клавишу «Temperature / Timer» [Температура / Таймер], чтобы активировать функцию настройки времени, а затем нажмите на клавиши «<» и «>», чтобы изменить время приготовления. Вновь нажмите на клавишу «Temperature / Timer» [Температура / Таймер], чтобы изменить температуру, нажимая на клавиши «<» и «>».
- Нажмите на клавишу «Start» [Запуск]. Мультиварка перейдет в режим «Crust Fry» [Образование корочки], загорится подсветка клавиши «Start» [Запуск], и на экране отобразится оставшееся время. При достижении выбранной температуры мультиварка издает звуковой сигнал.
- По окончании режима приготовления прозвучит сигнал «бип», и мультиварка перейдет в режим поддержания тепла. В этот момент включится индикатор «Keep Warm» [Поддержание тепла] и на экране начнется отсчет времени, в течение которого будет поддерживаться тепло.

Примечание: Всегда используйте эту функцию только с маслом и продуктами. При использовании одного масла может произойти сбой в работе устройства или возникнуть опасная ситуация.

ФУНКЦИЯ ПРИГОТОВЛЕНИЯ ДЕТСКОГО ПИТАНИЯ

- Эта функция предназначена для приготовления детского питания посредством приготовления пищи с использованием небольшого количества воды, чтобы добиться необходимой для маленьких детей текстуры.
- Для выбора функции «Baby food» [Приготовление детского питания], нажмите на клавишу «Menu» [Меню]. На экране отобразится заданное по умолчанию время приготовления и подсветка кнопки «Start» [Запуск] начнет мерцать красным.

- Нажмите на клавишу «Temperature / Timer» [Температура / Таймер], чтобы активировать функцию настройки времени, а затем нажмите на клавиши «<» и «>», чтобы изменить время приготовления.
- Нажмите на клавишу «Start» [Запуск]. Мультиварка перейдет в режим «Baby food» [Приготовление детского питания], загорится подсветка клавиши «Start» [Запуск], и на экране отобразится оставшееся время.
- По окончании режима приготовления прозвучит сигнал «бип», и мультиварка перейдет в режим поддержания тепла. В этот момент включится индикатор “Keep Warm” [Поддержание тепла] и на экране начнется отсчет времени, в течение которого будет поддерживаться тепло.
- Из соображений обеспечения безопасности приготовленной пищи, тепло может поддерживаться всего 1 час.

Примечание: После приготовления детского питания следует употребить его в течение 1 часа.

ФУНКЦИЯ ПРИГОТОВЛЕНИЯ КАШИ

- Для выбора функции «Porridge» [Каша] нажмите на клавишу «Menu» [Меню]. На экране отобразится заданное по умолчанию время приготовления и подсветка кнопки «Start» [Запуск] начнет мерцать красным.
- Нажмите на клавишу «Температура / Таймер», чтобы активировать функцию настройки времени, а затем нажмите на клавиши «<» и «>», чтобы изменить время приготовления.
- Нажмите на клавишу «Запуск». Мультиварка перейдет в режим «Porridge» [Каша], загорится подсветка клавиши «Start» [Запуск], и на экране отобразится оставшееся время.
- По окончании режима приготовления прозвучит сигнал «бип», и мультиварка перейдет в режим поддержания тепла. В этот момент включится индикатор “Keep Warm” [Поддержание тепла] и на экране начнется отсчет времени, в течение которого будет поддерживаться тепло.

- Для выбора функции «Yogurt» [Йогурт], нажмите на клавишу «Menu» [Меню]. На экране отобразится заданное по умолчанию время приготовления «08:00», и подсветка кнопки «Start» [Запуск] начнет мерцать красным.
- Нажмите на клавишу «Temperature / Timer» [Температура / Таймер], чтобы активировать функцию настройки времени, а затем нажмите на клавиши «<» и «>», чтобы изменить время приготовления.
- Нажмите на клавишу «Start» [Запуск]. Мультиварка перейдет в режим «Yogurt» [Йогурт], загорится подсветка клавиши «Start» [Запуск], и на экране отобразится оставшееся время.
- По окончании приготовления, звуковой сигнал трижды издаст звук "бип".

По окончании процесса приготовления функция поддержания тепла не включается.

Используйте для приготовления йогурта стаканчики из жаропрочного стекла.

ВЫБОР ИНГРЕДИЕНТОВ ДЛЯ ЙОГУРТА

Молоко

Какое молоко следует использовать?

Все наши рецепты (за исключением отдельно обозначенных случаев) готовятся с применением коровьего молока. Вы можете использовать растительное молоко, например соевое, а также овечье или козье, но, в этом случае, плотность йогурта будет меняться, в зависимости от используемого молока. Непастеризованное молоко или молоко с длительным сроком хранения, а также все вышеописанные виды молока, подходят для использования в данном приборе:

- **Стерилизованное молоко с длительным сроком хранения:** При употреблении ультрапастеризованного молока йогурт будет более плотным. При использовании обезжиренного молока йогурт будет менее плотным. Однако, Вы можете использовать обезжиренное молоко и добавить один или два стаканчика сухого молока.
- **Пастеризованное молоко:** при использовании этого молока йогурт получается более сливочным, с небольшой пленкой сверху.

- **Непастеризованное молоко (фермерское молоко):** его следует прокипятить продолжительное время. После кипячения молоко необходимо охладить, прежде чем использовать его в приборе. Не рекомендуется производить культивирование, используя йогурт, приготовленный на непастеризованном молоке.
- **Сухое молоко:** при использовании сухого молока получится очень сливочный йогурт. Следуйте инструкциям, приведенным на упаковке производителя.

Выбирайте цельное, лучше ультрапастеризованное молоко с длительным сроком хранения.

Непастеризованное (свежее) молоко или пастеризованное молоко следует прокипятить, а затем охладить и удалить пленку.

Фермент

Для йогурта

Он делается из:

- Одного купленного в магазине **натурального йогурта** с как можно более длительным сроком хранения; с более активным ферментом йогурт получится более густым.
- Из **закваски для йогурта**. В этом случае соблюдайте указанное в инструкциях к ферменту время активации. Вы можете найти эти ферменты в супермаркетах, аптеках и в определенных магазинах здорового питания.
- Из одного из Ваших **недавно приготовленных йогуртов** – он должен быть натуральным и приготовленным недавно. Это называется культивирование. После пяти операций культивирования использованный йогурт теряет активные ферменты и, следовательно, его структура может стать менее плотной. Затем необходимо будет начать процесс заново, используя купленный в магазине йогурт или закваску.

Если Вы прокипятили молоко, прежде чем добавить фермент, подождите, пока оно остынет до комнатной температуры.

Слишком высокая температура может разрушить свойства фермента.

Время ферментации

- Для ферментации, в зависимости от используемых базовых ингредиентов и необходимого Вам результата, йогурту потребуется от 6 до 12 часов.



- По завершении процесса приготовления йогурта, следует поместить йогурт в холодильник по меньшей мере на 4 часа. Хранение в холодильнике возможно не более 7 дней.

ФУНКЦИЯ ПРИГОТОВЛЕНИЯ ТВОРОГА

- Эта функция предназначена для приготовления творога. Предпочтительнее использовать цельное молоко и или кефир.
- Для выбора функции «Cream/Cheese» [Творог], нажмите на клавишу «Menu» [Меню]. На экране отобразится заданное по умолчанию время приготовления «01:10», и подсветка кнопки «Start» [Запуск] начнет мерцать красным.
- Нажмите на клавишу «Temperature / Timer» [Температура / Таймер], чтобы активировать функцию настройки времени, а затем нажмите на клавиши «<» и «>», чтобы изменить время приготовления.
- Нажмите на клавишу «Start» [Запуск]. Мультиварка перейдет в режим «Cream/Cheese» [Творог], загорится подсветка клавиши «Start» [Запуск], и на экране отобразится оставшееся время приготовления.

ФУНКЦИЯ ПРИГОТОВЛЕНИЯ ДЕСЕРТА

- Для выбора функции «Dessert» [Десерт], нажмите на клавишу «Menu» [Меню]. На экране отобразится заданное по умолчанию время приготовления «0:45», и подсветка кнопки «Start» [Запуск] начнет мерцать красным.
- Нажмите на клавишу «Temperature / Timer» [Температура / Таймер], чтобы активировать функцию настройки времени, а затем нажмите на клавиши «<» и «>», чтобы изменить время приготовления. Вновь нажмите на клавишу «Temperature / Timer» [Температура / Таймер], чтобы изменить температуру, нажимая на клавиши «<» и «>».
- Нажмите на клавишу «Start» [Запуск]. Мультиварка перейдет в режим «Dessert» [Десерт], загорится подсветка клавиши «Start» [Запуск], и на экране отобразится оставшееся время приготовления.

ФУНКЦИЯ ПРИГОТОВЛЕНИЯ РИСА/КРУП

- Поместите необходимое количество риса в чашу, используя прилагаемый мерный стакан – рис.8. Затем наполните чашу холодной водой до соответствующей отметки «CUP» [СТАКАН], нанесенной на чашу – рис.9.

- Закройте крышку.

Примечание: Всегда сначала добавляйте рис, иначе будет слишком много воды.

Для выбора функции «Rice/Cereal» [Рис/Крупы], нажмите на клавишу «Menu» [Меню]. На экране отобразится «:::», подсветка кнопки «Start» [Запуск] начнет мерцать, нажмите на кнопку «Start» [Запуск]. Мультиварка перейдет в режим «Rice/Cereal» [Рис/Крупы], загорится подсветка клавиши «Start» [Запуск], и на экране начнет мерцать знак «--».

- По окончании режима приготовления прозвучит сигнал «бип», и мультиварка перейдет в режим поддержания тепла. В этот момент включится индикатор “Keep Warm” [Поддержание тепла] и на экране начнется отсчет времени, в течение которого прибор находится в режиме подогрева.

ФУНКЦИЯ ПРИГОТОВЛЕНИЯ ПЛОВА/РИЗОТТО

- Для выбора функции «Pilaf/Risotto» [Плов/Ризотто], нажмите на клавишу «Menu» [Меню]. На экране отобразится «:::», подсветка кнопки «Start» [Запуск] начнет мерцать, нажмите на кнопку «Start» [Запуск]. Мультиварка перейдет в режим «Pilaf/Risotto» [Плов/Ризотто], загорится подсветка клавиши «Start» [Запуск], и на экране начнет мерцать знак «--».

- По окончании режима приготовления прозвучит сигнал «бип», и мультиварка перейдет в режим поддержания тепла. В этот момент включится индикатор “Keep Warm” [Поддержание тепла] и на экране начнется отсчет времени, прибор находится в режиме подогрева.

РЕКОМЕНДАЦИИ ДЛЯ НАИЛУЧШЕГО СПОСОБА ПРИГОТОВЛЕНИЯ РИСА (функции Рис/Крупы и Плов/Ризотто)

- Перед приготовлением отмерьте рис при помощи мерного стакана и промойте его (за исключением риса для ризотто).
- Поместите промытый рис в чашу и хорошо распределите его по всей поверхности. Заполните чашу водой до соответствующего уровня (деления в стаканах).
- По окончании процесса приготовления риса, когда загорится индикатор "Keep Warm" ["Поддержание тепла"], помешайте рис и оставьте его в мультиварке на несколько минут, чтобы получить идеальный рассыпчатый рис.

В нижеприведенной таблице приводятся инструкции по приготовлению риса:

ИНСТРУКЦИИ ПО ПРИГОТОВЛЕНИЮ БЕЛОГО РИСА - 10 стаканов

Мерные стаканы	Вес риса	Уровень воды в чаше (+ рис)	Количество порций
2	300 г	Отметка 2 стакана	3 чел. - 4 чел.
4	600 г	Отметка 4 стакана	5 чел. - 6 чел.
6	900 г	Отметка 6 стаканов	8 чел. - 10 чел.
8	1200 г	Отметка 8 стаканов	13 чел. - 14 чел.
10	1500 г	Отметка 10 стаканов	16 чел. - 18 чел.

Время и температура для приготовления риса выставляются прибором автоматически.

Пожалуйста, обратите внимание на наличие 7 шагов:

Разогрев => Впитывание воды => Быстрый подъем температуры => Продолжение кипячения => Выпаривание воды => Варка риса => Поддержание тепла.

Время приготовления зависит от количества и вида риса.

ФУНКЦИЯ ПРИГОТОВЛЕНИЯ ПАСТЫ

- Для приготовления пасты, важно дождаться, когда вода достигнет нужной температуры, прежде чем добавлять пасту.
- Для выбора функции «Pasta» [Паста], нажмите на клавишу «Menu» [Меню]. На экране отобразится заданное по умолчанию время приготовления «0:08», и подсветка кнопки «Start» [Запуск] начнет мерцать красным.
- Нажмите на клавишу «Temperature / Timer» [Температура / Таймер], чтобы активировать функцию настройки времени, а затем нажмите на клавиши «<» и «>», чтобы изменить время приготовления пасты.
- Нажмите на клавишу «Start» [Запуск]. Мультиварка перейдет в режим «Pasta» [Паста], загорится подсветка клавиши «Start» [Запуск], и на экране отобразится оставшееся время.
- Когда вода достигнет нужной температуры, мультиварка издаст звуковой сигнал. Положите пасту в воду и нажмите снова на Запуск, чтобы запустить таймер. Пока пользователь не нажмет на кнопку запуска, отсчет времени приготовления не начнется, а мультиварка будет поддерживать необходимую температуру воды. **В процессе приготовления пасты крышка должна быть открыта.**
- По окончании режима приготовления прозвучит сигнал «бип».

Примечание: Для этого режима не предусмотрена функция поддержания тепла.

ФУНКЦИЯ РАССТОЙКИ ТЕСТА

- Эта функция предназначена для обеспечения расстойки теста при температуре 40°C после ручного замешивания и перед выпечкой.
- Для выбора функции «Bread rising» [Тесто], нажмите на клавишу «Menu» [Меню]. На экране отобразится заданное по умолчанию время приготовления и подсветка кнопки «Start» [Запуск] начнет мерцать красным.
- Нажмите на клавишу «Temperature / Timer» [Температура / Таймер], чтобы активировать функцию настройки времени, а затем нажмите на клавиши «<» и «>», чтобы изменить расстойки теста.
- Нажмите на клавишу «Start» [Запуск]. Мультиварка перейдет в режим «Bread rising» [Подъем хлеба], загорится подсветка клавиши «Start» [Запуск], и на экране отобразится оставшееся время приготовления.

Рекомендации по расстаиванию теста (Тесто):

- Для приготовления возьмите тесто и положите его в чашу, закройте крышку и выберите функцию «Bread rising» [Тесто].
- По окончании процесса приготовления теста, Вы можете использовать функцию “Baking” [Запекание] при 160°C, чтобы запечь хлеб в течение 20-23 минут. Затем переверните его на другую сторону и готовьте еще примерно 23 минуты (в зависимости от количества ингредиентов).

ФУНКЦИЯ ПОДОГРЕВА

- Этот режим предназначен для подогрева уже приготовленной пищи.
- Для выбора функции «Reheat» [Подогрев], нажмите на клавишу «Menu» [Меню]. На экране отобразится заданное по умолчанию время приготовления и подсветка кнопки «Start» [Запуск] начнет мерцать красным.
- Нажмите на клавишу «Temperature / Timer» [Температура / Таймер], чтобы активировать функцию настройки времени, а затем нажмите на клавиши «<» и «>», чтобы изменить время приготовления.
- Нажмите на клавишу «Start» [Запуск]. Мультиварка перейдет в режим «Reheat» [Подогрев], загорится подсветка клавиши «Start» [Запуск], и на экране отобразится оставшееся время.
- По окончании режима приготовления прозвучит сигнал «бип», и мультиварка перейдет в режим поддержания тепла. В этот момент включится индикатор "Поддержание тепла" и на экране начнется отсчет времени, в течение которого прибор находится в режиме подогрева.

ВНИМАНИЕ

- **Количество разогреваемой пищи не должно превышать 1/2 объема мультиварки. Слишком большое количество пищи не удастся подогреть равномерно. Повторное использование функции "Подогрева" или слишком маленькое количество пищи приведет к подгоранию пищи и к появлению затвердевшего слоя на дне.**
- **Не рекомендуется подогревать плотную кашу, иначе она может стать вязкой.**
- **Не подогревайте долго хранившуюся холодную пищу во избежание появления неприятного запаха.**

ФУНКЦИЯ ПОДДЕРЖАНИЕ ТЕПЛА/ОТМЕНА

У этой клавиши - 2 разных функции: Поддержание тепла и Отмена.

1. Функция поддержания тепла:

1.1 Ручная функция поддержания тепла:

Вы можете нажать на клавишу «Keep warm/Cancel» [Поддержание тепла/Отмена] вручную, включится индикатор функции «Keep warm/Cancel» [Поддержание тепла/Отмена], мультиварка перейдет в режим поддержания тепла.

1.2 Автоматическое поддержание тепла:

Мультиварка автоматически перейдет в режим "поддержания тепла" по окончании процесса приготовления (за исключением некоторых режимов меню). По окончании режима приготовления прозвучит сигнал «бип», и мультиварка перейдет в режим поддержания тепла. В этот момент включится индикатор "Keep warm" [Поддержание тепла] и на экране начнется отсчет времени, в течение которого прибор находится в режиме подогрева.

В случае необходимости предварительной отмены автоматической функции поддержания тепла по окончании процесса приготовления: удерживайте нажатой клавишу «Keep warm» [Поддержание тепла] на протяжении 5 секунд в начале работы прибора перед выбором режима приготовления.

Если Вы захотите восстановить автоматическую функцию поддержания тепла, снова удерживайте клавишу функции поддержания тепла в течение 5 секунд.

2. Отмена функции:

- Нажмите на клавишу "Keep warm/Cancel" [Поддержание тепла/Отмена], чтобы сбросить все данные настроек и вернуться в режим ожидания.

Рекомендация: Для избежания изменения вкусовых свойств продуктов, пожалуйста, ограничьте время поддержания тепла в течение 12 часов.

- Функция "Do It Yourself" [Ручной режим] предназначена для записи Ваших любимых рецептов.
- Нажмите на клавишу «DIY» [Ручной режим], чтобы выбрать функцию DIY в режиме готовности. Сначала мультиварка войдет в режим настройки функции, а на экране отобразится заданное по умолчанию время приготовления, при этом подсветка клавиши "Start" [Запуск] будет мерцать.
- 2 варианта настройки функции DIY:
 - если Вы хотите задать постоянную температуру и время для программы, нажмите на клавишу "Temperature / Time" [Температура/Время], чтобы определить настройку.
 - Если Вы хотите использовать автоматические режимы в качестве основы для программы, нажмите на клавишу меню, чтобы выбрать желаемую программу приготовления. После выбора меню, Вы можете изменить его настройку, используя функцию "Temperature / Time" [Температура/Время].
- По окончании режима приготовления прозвучит сигнал «бип», и мультиварка перейдет в режим поддержания тепла. В этот момент включится индикатор "Keep Warm" ["Поддержание тепла"] и на экране начнется отсчет времени, в течение которого прибор находится в режиме подогрева.

Примечание:

- **Некоторые программы приготовления пищи заданы как полностью автоматические, и отрегулировать в них температуру и/или время приготовления невозможно.**
- **Мультиварка запоминает последнюю настройку температуры и времени приготовления в режиме DIY для последующего использования.**
- **Для защиты прибора, в функции DIY предусмотрена настройка ограничения температуры/времени приготовления:**
В диапазоне 40-100°C, время приготовления составляет 1 мин - 9ч
В диапазоне 105-160°C, время приготовления составляет 1 мин - 2ч

ФУНКЦИЯ ОТЛОЖЕННОГО ЗАПУСКА

- Для использования функции отложенного запуска, сначала выберите программу приготовления пищи и время приготовления. Затем, нажмите на клавишу «Delayed start» [Отложенный запуск] и выберите установленное время. Заданное по умолчанию установленное время изменится в зависимости от времени приготовления пищи. Диапазон установленного времени отсчитывается от продолжительности времени приготовления до 24 часов. С каждым нажатием клавиш «<<» и «>>» время отложенного запуска может увеличиваться или уменьшаться.
- После выбора необходимого времени запуска, нажмите на клавишу «Start» [Запуск], чтобы запустить режим приготовления, индикатор «Start» [Запуск] останется включенным, а на экране отобразится количество выбранных Вами часов.

ФУНКЦИЯ ТАЙМЕРА

- Для использования функции таймера, сначала выберите программу приготовления пищи и время приготовления. Затем, нажмите на клавишу «Temperature/Timer» [Температура/Таймер] и задайте время приготовления. С каждым нажатием клавиш «<<» и «>>» время приготовления может увеличиваться или уменьшаться.
- После выбора необходимого времени приготовления, нажмите на клавишу «Start» [Запуск], чтобы запустить режим приготовления, индикатор «Start» [Запуск] останется включенным, а на экране отобразится количество выбранных Вами часов.
- Вы сможете увидеть время приготовления после запуска отложенного старта, если нажмете на клавишу “Temperature / Timer” [Температура/Таймер].
- Вы сможете изменить время приготовления в процессе готовки, нажав на клавишу “Temperature / Timer” [Температура/Таймер]. После выбора времени приготовления, если в течение 5 секунд не предпринимаются никакие действия, мультиварка возобновит процесс приготовления с новыми настройками.

ФУНКЦИЯ ТЕМПЕРАТУРЫ

RU

- Для использования функции температуры, сначала выберите программу приготовления пищи и время приготовления. Затем, нажмите на клавишу «Temperature/Timer» [Температура/Таймер] и задайте желаемую температуру. Заданная по умолчанию температура приготовления изменится в зависимости от выбранной программы. С каждым нажатием клавиш «<» и «>» температура может увеличиваться или уменьшаться.
- После выбора необходимой температуры, нажмите на клавишу «Start» [Запуск], чтобы запустить режим приготовления, индикатор «Start» [Запуск] останется включенным.
- Вы сможете изменить температуру приготовления в процессе готовки, нажав на клавишу “Temperature / Timer” [Температура/Таймер]. После выбора температуры, если в течение 5 секунд не предпринимаются никакие действия, мультиварка возобновит процесс приготовления с новыми настройками.

ПО ЗАВЕРШЕНИИ ПРОЦЕССА ПРИГОТОВЛЕНИЯ

- Откройте крышку – рис.1.
- При контакте с чашей и паровой корзиной следует использовать перчатку – рис.11.
- Подайте еду, используя прилагаемую в комплекте с прибором ложку, и вновь закройте крышку.
- Максимальное время поддержания тепла составляет 24 часа.
- Нажмите на клавишу «Keep Warm/Cancel» [Поддержание тепла/Отмена], чтобы завершить режим поддержания тепла.
- Выключите прибор из розетки.

ДОПОЛНИТЕЛЬНАЯ ИНФОРМАЦИЯ

- Прибор оснащен функцией памяти. В случае сбоев в подаче питания, мультиварка запомнит состояние процесса приготовления непосредственно перед сбоем, и при возобновлении подачи питания в течение 2 секунд продолжит процесс приготовления. Если сбой в подаче питания длится дольше 2 секунд, мультиварка прекратит процесс приготовления и вернется в состояние ожидания.

- Перед проведением чистки и технического обслуживания, убедитесь, что мультиварка отключена от сети и полностью остыла.
- Настоятельно рекомендуется очищать прибор после каждого использования при помощи губки – рис.12.
- Чашу, внутренняя съемную крышку, стакан и ложки для риса и супа можно мыть в посудомоечной машине – рис.13.

Чаша, паровая корзина

- Не рекомендуется использование чистящих порошков и металлических губок.
- Если пища прилипла к дну чаши, Вы можете налить в нее воду на некоторое время, прежде чем мыть.
- Тщательно высушите чашу.

Уход за чашей

Для ухода за чашей тщательно следуйте нижеприведенным инструкциям:

- Для поддержания качества покрытия чаши, рекомендуется резать в ней продукты.
- Не забывайте помещать чашу обратно в мультиварку.
- Во избежание повреждения поверхности чаши, используйте предоставляемую в комплекте или деревянную, но не металлическую ложку – рис.14.
- Во избежание риска образования коррозии, не вливайте в чашу уксус.
- После первого или более длительного использования цвет чаши может измениться. Это изменение цвета вызвано воздействием пара и воды, и никак не влияет качество использования мультиварки, а также не несет никакой опасности для здоровья. Чаша абсолютно безопасна для последующего использования.

Очистка микро-клапана давления.

- В процессе очистки микро-клапана давления, пожалуйста, вытащите его из крышки – рис.15 и откройте его, повернув в положение «открыто» - рис.16а и 16б. После очистки, пожалуйста, вытрите клапан насухо, соедините обе части вместе и поверните в положение «закрыто», а затем вставьте его обратно в крышку мультиварки – рис.17а и 17б.

Очистка и уход за другими деталями прибора

- Очищайте внешнюю поверхность мультиварки – рис.18, внутреннюю часть крышки и шнур при помощи влажной тряпки. Затем вытрите их насухо. Не используйте абразивные чистящие средства.
- Не используйте воду для чистки корпуса прибора внутри, поскольку это может повредить датчик нагрева.

RU

РУКОВОДСТВО ПО УСТРАНЕНИЮ НЕИСПРАВНОСТЕЙ

Описание неисправности	Причины	Решения
Лампочка любого индикатора не горит и нагрев не осуществляется.	Прибор не подключен к сети питания.	Проверьте, включен ли шнур питания в розетку и в сеть.
Лампочка любого индикатора не горит, но нагрев осуществляется.	Проблема с соединением лампочки индикатора или индикатор поврежден.	Отнесите прибор в авторизованный сервисный центр для проведения ремонта.
В процессе использования выделяется пар.	Крышка плохо закрыта.	Откройте и вновь закройте крышку.
	Микро-клапан давления вставлен неправильно или собран неполностью.	Прекратите процесс готовки (отключите устройство от сети питания) и проверьте комплектность клапана (2 части соединены друг с другом) и его правильную установку.
	Повреждена уплотнительная прокладка крышки или микро-клапана давления.	Отнесите прибор в авторизованный сервисный центр для проведения ремонта.

Описание неисправности	Причины	Решения
Рис приготовлен наполовину или превышено положенное время приготовления.	Слишком много или недостаточно воды относительно количества риса.	Обратитесь к таблице количества воды.
Рис приготовлен наполовину или превышено положенное время приготовления.	Недостаточное закипание.	
Сбой в режиме автоматического поддержания тепла (прибор остается в режиме готовки или нагрева).	Функция поддержания тепла была отменена пользователем в процессе настройки. См. параграф о поддержании тепла.	Отнесите прибор в авторизованный сервисный центр для проведения ремонта.
E0	Цепь расположенного сверху сенсора разомкнута или замкнута.	
E1	Цепь расположенного снизу сенсора разомкнута или замкнута.	Остановите прибор и перезапустите программу. Если проблема сохраняется, отнесите прибор в авторизованный сервисный центр для проведения ремонта.

Примечание: Если внутренняя чаша деформирована, не используйте ее и замените на новую в авторизованном сервисном центре.

RU

ЗАЩИТА ОКРУЖАЮЩЕЙ СРЕДЫ



Помогите защитить окружающую среду!

- ① Ваш прибор содержит материалы, пригодные для переработки и вторичного использования.
- ➔ Отнесите его в местный гражданский пункт сбора отходов.

INTERNATIONAL GUARANTEE : COUNTRY LIST

			
الجزائر ALGERIA	(0)41 28 18 53	سنة واحدة 1 year	www.tefal-me.com
ARGENTINA	0800-122-2732	2 años 2 years	GRUPE SEB ARGENTINA S.A. Billinghurst 1833 3° C1425DTK Capital Federal Buenos Aires
ՀԱՅԱՍՏԱՆ ARMENIA	(010) 55-76-07	2 տարի 2 years	ՓԲԸ "Գրուպպա ՄԵԲ", 125171, Մոսկվա, Լենինգրադյան խճուղի, 16A, շին.3
AUSTRALIA	02 97487944	1 year	GRUPE SEB AUSTRALIA PO Box 7535, Silverwater NSW 2128
ÖSTERREICH AUSTRIA	01 890 3476	2 Jahre 2 years	SEB ÖSTERREICH GmbH Campus 21 - Businesspark Wien Süd, Liebermannstr. A02 702 2345 Brunn am Gebirge
البحرين BAHRAIN	17716666	سنة واحدة 1 year	www.tefal-me.com
BANGLADESH	8921937	1 year	www.tefal.com
БЕЛАРУСЬ BELARUS	017 2239290	2 года 2 years	ЗАО «Группа СЕБ-Восток», 125171, Москва, Ленинградское шоссе, д. 16А, стр. 3
BELGIQUE BELGIE BELGIUM	070 23 31 59	2 ans 2 jaar 2 years	GRUPE SEB BELGIUM SA NV 25 avenue de l'Espérance - ZI 6220 Fleurus
BOSNA I HERCEGOVINA	Info-linija za potrošače 033 551 220	2 godine 2 years	SEB Developpement Predstavništvo u BiH Vrazova 8/II 71000 Sarajevo
BRASIL BRAZIL	11 2915-4400	1 ano 1 year	SEB COMERCIAL DE PRODUTOS DOMÉSTICOS LTDA Rua Venâncio Aires, 433, Pompéia, São Paulo/SP
БЪЛГАРИЯ BULGARIA	0700 10 330	2 години 2 years	ГРУП СЕБ БЪЛГАРИЯ ЕООД бул. България 81 В, ет. 5 1404 София
CANADA	1-800-418-3325	1 an 1 year	GRUPE SEB CANADA 345 Passmore Avenue Toronto, ON, M1V 3N8
CHILE	12300 209207	2 años 2 years	GRUPE SEB CHILE Comercial Ltda Av. Providencia, 2331, Piso 5, Oficina 501 Santiago

COLOMBIA	01 8000 520022	2 años 2 years	GRUPE SEB COLOMBIA Apartado Aereo 172, Kilometro 1 Via Zipaquira, Cajica Cundinamarca
HRVATSKA CROATIA	01 30 15 294	2 godine 2 years	SEB mku & p d.o.o. Vodnjanska 26, 10000 Zagreb
ČESKÁ REPUBLIK CZECH REPUBLIC	731 010 111	2 roky 2 years	Groupe SEB ČR s.r.o. Futura Business Park (budova A) Sokolovská 651/136a 186 00 Praha 8
DANMARK DENMARK	44 663 155	2 år 2 years	GRUPE SEB NORDIC AS Tempovej 27, 2750 Ballerup
EESTI ESTONIA	668 1286	2 aastat 2 years	GRUPE SEB POLSKA Sp. z o.o. ul. Bukowińska 22b 02-703 Warszawa
مصر EGYPT	الخط الساخن: 16622	سنة واحدة 1 year	جروب سب ايجيبت طريق 14 مايو - سموحه الإسكندرية - مصر
SUOMI FINLAND	09 622 94 20	2 vuotta 2 years	Groupe SEB Finland Kutojantie 7, 02630 Espoo
FRANCE Continentale + Guadeloupe, Martinique, Réunion, Saint-Martin	09 74 50 47 74	1 an 1 year	GRUPE SEB France Service Consommateur Tefal 112 Ch. Moulin Carron, TSA 92002 69134 ECULLY Cedex
DEUTSCHLAND GERMANY	0212 387 400	2 Jahre 2 years	GRUPE SEB DEUTSCHLAND GmbH / KRUPS GmbH Herrnrainweg 5, 63067 Offenbach
ΕΛΛΑΔΑ GREECE	2106371251	2 χρόνια 2 years	SEB GROUPE ΕΛΛΑΔΟΣ Α.Ε. Οδός Καβαλιεράτου 7 Τ.Κ. 145 64 Κ. Κηφισιά
香港 HONG KONG	8130 8998	1 year	SEB ASIA Ltd. Room 903, 9/F, South Block, Skyway House 3 Sham Mong Road, Tai Kok Tsui, Kowloon, Hong-Kong
MAGYARORSZÁG HUNGARY	06 1 801 8434	2 év 2 years	GRUPE SEB CENTRAL EUROPE Kft. Táviró köz 4 2040 Budaörs
INDONESIA	+62 21 5793 6881	1 year	GRUPE SEB INDONESIA (Representative office) Sudirman Plaza, Plaza Marein 8th Floor JL Jendral Sudirman Kav 76-78, Jakarta 12910, Indonesia
ITALIA ITALY	199207354	2 anni 2 years	GRUPE SEB ITALIA S.p.A. Via Montefeltro, 4 20156 Milano
日本 JAPAN	0570 077 772	1 year	株式会社グループセブジャパン 〒144-0042 東京都大田区羽田旭町 11-1 羽田クロノゲート事務棟 5F
الأردن JORDAN	5665505	سنة واحدة 1 year	www.tefal-me.com

ҚАЗАҚСТАН KAZAKHSTAN	727 378 39 39	2 жыл 2 years	ЖАҚ «Группа СЕБ- Восток» 125171, Мәскеу, Ленинградское шоссеі,16А, 3 үйі
한국어 KOREA	1588-1588	1 year	(유)그룹 세브 코리아 서울시 종로구 청계천로 35 서린빌딩 2층 110-790
الكويت KUWAIT	24831000	سنة واحدة 1 year	www.tefal-me.com
LATVIJA LATVIA	6 616 3403	2 gadi 2 years	GRUPE SEB POLSKA Sp. z o.o. ul. Bukowińska 22b, 02-703 Warszawa
لبنان LEBANON	4414727	سنة واحدة 1 year	www.tefal-me.com
LIETUVA LITHUANIA	5 214 0057	2 metai 2 years	GRUPE SEB POLSKA Sp. z o.o. ul. Bukowińska 22b, 02-703 Warszawa
LUXEMBOURG	0032 70 23 31 59	2 ans 2 years	GRUPE SEB BELGIUM SA NV 25 avenue de l'Espérance - ZI 6220 Fleurus
МАКЕДОНИЈА MACEDONIA	(02) 20 50 319	2 години 2 years	Groupe SEB Bulgaria EOOD Office 1, floor 1, 52G Borovo St., 1680 Sofia - Bulgaria ГРУП СЕБ БЪЛГАРИЈА ДООЕЛ Ул. Борово 52 Г, сп. 1, офис 1, 1680 София, България
MALAYSIA	603 7802 3000	2 years	GRUPE SEB MALAYSIA SDN. BHD Unit No. 402-403, Level 4, Uptown 2, No. 2, Jalan SS21/37, Damansara Uptown, 47400, Petaling Jaya, Selangor D.E. Malaysia
MEXICO	(01800) 112 8325	1 año 1 year	Groupe.S.E.B. México, S.A. DE C.V. Goldsmith 38 Desp. 401, Col. Polanco Delegación Miguel Hildalgo 11 560 México D.F.
MOLDOVA	(22) 929249	2 ani 2 years	ТОВ «Груп СЕБ Україна» 02121, Харківське шосе, 201-203, 3 поверх, Київ, Україна
NEDERLAND The Netherlands	0318 58 24 24	2 jaar 2 years	GRUPE SEB NEDERLAND B.V. De Schutterij 27 3905 PK Veenendaal
NEW ZEALAND	0800 700 711	1 year	GRUPE SEB NEW ZEALAND Unit E, Building 3, 195 Main Highway, Ellerslie, Auckland
NORGE NORWAY	815 09 567	2 år 2 years	GRUPE SEB NORDIC AS Tempovej 27 2750 Ballerup

سلطنة عمان OMAN	24703471	سنة واحدة 1 year	www.tefal-me.com
PERU	441 4455	1 año 1 year	Groupe SEB Perú Av. Camino Real N° 111 of. 805 B San Isidro - Lima
POLSKA POLAND	801 300 420 koszt jak za połączenie lokalne	2 lata 2 years	GROUPE SEB POLSKA Sp. z o.o. ul. Bukowińska 22b, 02-703 Warszawa
PORTUGAL	808 284 735	2 anos 2 years	GROUPE SEB IBÉRICA SA Urb. da Matinha Rua Projectada à Rua 3 Bloco1 - 3° B/D 1950 - 327 Lisboa
قطر QATAR	4448-5555	سنة واحدة 1 year	www.tefal-me.com
REPUBLIC OF IRELAND	01 677 4003	1 year	GROUPE SEB IRELAND Unit B3 Aerodrome Business Park, College Road, Rathcoole, Co. Dublin
ROMÂNIA ROMANIA	0 21 316 87 84	2 ani 2 years	GROUPE SEB ROMÂNIA Str. Daniel Constantin nr. 8 010632 București
РОССИЯ RUSSIA	495 213 32 30	2 года 2 years	ЗАО «Группа СЕБ-Восток», 125171, Москва, Ленинградское шоссе, д. 16А, стр. 3
المملكة العربية السعودية SAUDI ARABIA	920023701	سنة واحدة 1 year	www.tefal-me.com
SRBIJA SERBIA	060 0 732 000	2 godine 2 years	SEB Développement Đorđa Stanojevića 11b 11070 Novi Beograd
SINGAPORE	6550 8900	1 year	GROUPE SEB SINGAPORE Pte Ltd. 59 Jalan Peminpin, #04-01/02 L&Y Building, Singapore 577218
SLOVENSKO SLOVAKIA	233 595 224	2 roky 2 years	GROUPE SEB Slovensko, spol. s r.o. Cesta na Senec 2/A 821 04 Bratislava
SLOVENIJA SLOVENIA	02 234 94 90	2 leti 2 years	SEB d.o.o. Gregorčičeva ulica 6 2000 MARIBOR
SOUTH AFRICA	0100202222	1 year	GS South Africa Building 17, PO BOX 107 The Woodlands Office Park, 20 Woodlands Drive, Woodmead 2080
ESPAÑA SPAIN	902 31 24 00	2 años 2 years	GROUPE SEB IBÉRICA S.A. C/ Almogàvers, 119-123, Complejo Ecourban, 08018 Barcelona
SRI LANKA	115400400	1 year	www.tefal-me.com
SVERIGE SWEDEN	08 594 213 30	2 år 2 years	TEFAL SVERIGE SUBSIDIARY OF GROUPE SEB NORDIC Truckvägen 14 A, 194 52 Upplands Väsby

SUISSE SCHWEIZ SWITZERLAND	044 837 18 40	2 ans 2 Jahre 2 years	GRUPE SEB SCHWEIZ GmbH Thurgauerstrasse 105 8152 Glattbrugg
ประเทศไทย THAILAND	02 769 7477	2 years	GRUPE SEB THAILAND 2034/66 Italthai Tower, 14th Floor, n° 14-02, New Phetchburi Road, Bangkapi, Huaykwang, Bangkok, 10320
TÜRKIYE TURKEY	216 444 40 50	2 YIL 2 years	GRUPE SEB ISTANBUL AS Beybi Giz Plaza Dereboyu Cad. Meydan Sok., No: 28 K.12 Maslak
الإمارات العربية المتحدة UAE	8002272	سنة واحدة 1 year	www.tefal-me.com
U.S.A.	800-395-8325	1 year	GRUPE SEB USA 2121 Eden Road, Millville, NJ 08332
Україна UKRAINE	044 300 13 04	2 роки 2 years	ТОВ «Груп СЕБ Україна» 02121, Харківське шосе, 201-203, 3 поверх, Київ, Україна
UNITED KINGDOM	0345 602 1454	1 year	GRUPE SEB UK LTD Riverside House, Riverside Walk Windsor, Berkshire, SL4 1NA
VENEZUELA	0800-7268724	2 años 2 years	GRUPE SEB VENEZUELA Av Eugenio Mendoza, Centro Letonia, Torre ING Bank, Piso 15, Ofc 155 Urb. La Castellana, Caracas
VIETNAM	08 38645830	2 năm 2 years	Vietnam Fan Joint Stock Company 25 Nguyen Thi Nho Str, Ward 9, Tan Binh Dist, HCM city
اليمن YEMEN	1264096	سنة واحدة 1 year	www.tefal-me.com

INTERNATIONAL GUARANTEE

Date of purchase: / Date d'achat / Fecha de compra / Data da compra / Data d'acquisto / Kaufdatum / Aankoopdatum / Købsdato / Inkøpsdatum / Kjøpsdato / Ostopäivä / Data zakupu / Data vânzării / Įsigijimo data/ Ostukuupäev / Datum nakupa / Sorozatszám / Dátum nákupu / Pirkuma datums / Datum Kupovine/ Datum kupnje / Data cumpărării / Datum nákupu / Tarikh pembelian / Tanggal pembelian / Ngày mua hàng / Satin alma tarihi / Дата продажи / Дата на закупуване / Датум на купување / Сатылган мерзімі / Ημερομηνία αγοράς / Чыданырһи орн / วันทีซื้อ / 購買日期 / 購入口 / 구입일자 / تاريخ الشراء / تاريخ خري

Product reference: / Référence du produit / Referencia del producto / Nome do produto / Tipo de prodotto / Typnummer des Gerätes / Artikelnummer van het apparaat / Referencenummer / Produktreferens / Artikelnummer / Tuotenumero / referencia produktu / Model / Gaminio numeris / Toote viitenumber / Tip aparata / Vásárlás kelte / Typ výrobku / Produkta atsauces numurs / Model proizvoda / Oznaka proizvoda / Cod produs / Produk rujukan / Referensi produk / Mã sản phẩm/ Ürün kodu / Модель / Модель / Модел на уреда / Модели / Κωδικός προϊόντος / Уηηηη / รุ่นผลิตภัณฑ์ / 產品模型 / 製品番号 / 제품명 / مرجع المنتج الكامل / مرجع كامل محصول

Retailer name & address: / Nom et adresse du vendeur / Nombre y dirección del minorista / Nome e endereço do revendedor / Nome e indirizzo del negozio / Name und Anschrift des Händlers / Naam en adres van de dealer / Forhandler navn & adresse / Återförsäljarens namn och adress / Forhandler navn og adresse / Jälleenmyyjän nimi ja osoite / nazwa i adres sprzedawcy / Numele și adresa vânzătorului / Parduotuivės pavadinimas ir adresas / Müüja kauplus ja aadress / Naziv in naslov trgovine / Tipusszám / Název a adresa predajcu / Veikala nosaukums un adrese / Naziv i adresa maloprodaje / Naziv i adresa prodavca / Naziv i adresa prodajnog mjesta / Nume și adresă vânzător / Název a adresa prodejece / Nama dan alamat peruncit / Nama Toko Penjual dan alamat / Tên và địa chỉ cửa hàng bán/ Satici firmanın adı ve adresi / Название и адрес продавца / Назва і адреса продавця / Търговки обект / Назив и адреса на продавницата / Сатушының аты және мекен-жайы / Επωνυμία και διεύθυνση καταστήματος / Чыданырһи унчынунурн li huugён / ชื่อและที่อยู่ของห้าง/ร้านที่ซื้อ / 零售商的店名和地址 / 販売店名、住所/소매점 이름과 주소 / اسم بائع التجزئة و عنوانه / نام درس خرده فروش / نام بائع التجزئة و عنوانه

Distributor stamp / Cachet distributeur / Sello del distribuidor / Carimbo do revendedor / Timbro del negozio / Händlerstempel / Stempel van de dealer / Forhandler stempel / Återförsäljarens stämpel / Forhandler stempel / Jälleenmyyjän leima / pieczęć sprzedawcy / Ştampila vânzătorului / Antspaudas / Tempel / Žig trgovine / Eladó neve, címe/ Razitko predajcu / Zīmogs / Pečat maloprodaje/ Pečat prodavca / Pečat prodajnog mjesta / Ştampila vânzătorului/ Razitko prodejece/ Cap peruncit / Cap dari Toko Penjual / Cửa hàng bán đóng dấu/ Satici Firmanın Kaşesi / Печать продавца / Печатка продавця / Печат на търговския обект / Печат на продавницата / Сатушының мөрі / Σφραγίδα καταστήματος / Чыданырһи һиһиһр / ตราประทับของห้าง/ร้านที่ซื้อ / 零售商的蓋印 / 販売店印/販売店印/소매점 직인 / مهر خرده / مهر خرده / ختم بائع التجزئة

فرو