

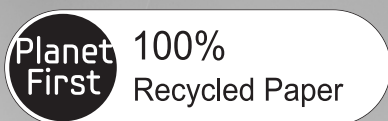

Холодильник

Руководство пользователя



Русский



Данное руководство напечатано на полностью перерабатываемой бумаге.

Представьте себе **ВОЗМОЖНОСТИ**

Благодарим вас за приобретение продукта компании Samsung.

Отдельностоящий бытовой холодильник

Сведения по технике безопасности

	<p>Символ «не для пищевой продукции» применяется в соответствии с техническим регламентом Таможенного союза «О безопасности упаковки» 005/2011 и указывает на то, что упаковка данного продукта не предназначена для повторного использования и подлежит утилизации. Упаковку данного продукта запрещается использовать для хранения пищевой продукции.</p>
	<p>Символ «петля Мебиуса» указывает на возможность утилизации упаковки. Символ может быть дополнен обозначением материала упаковки в виде цифрового и/или буквенного обозначения.</p>

СВЕДЕНИЯ ПО ТЕХНИКЕ БЕЗОПАСНОСТИ

- Перед началом эксплуатации устройства внимательно ознакомьтесь с данным руководством и храните его в безопасном месте около изделия для дальнейшего использования.
- Используйте это устройство только в целях, описанных



в настоящем руководстве. Данное устройство не предназначено для использования людьми (в том числе детьми) с ограниченными физическими, сенсорными и умственными возможностями, а также не имеющими соответствующего опыта или знаний; исключения возможны при надлежащем надзоре за такими людьми или их предварительном обучении лицами, ответственными за их безопасность.









- Данное устройство может использоваться детьми от 8 лет и старше, лицами с ограниченными физическими, сенсорными или умственными возможностями, а также лицами с ограниченным опытом или знаниями, если над ними осуществляется контроль, либо они проинструктированы о мерах безопасности при использовании устройства и осознают возможные опасности. Детям запрещается играть с устройством. Очистка и техническое обслуживание не должны производиться детьми без надзора.
- Содержащиеся в этом

руководстве преду-преждения и инструкции по технике безопасности не охватывают все возможные условия и ситуации. Поэтому при установке, эксплуатации и обслуживании данного устройства вы должны быть внимательны, соблюдать осторожность и руководствоваться здравым смыслом.

- Поскольку данное руководство относится сразу к нескольким моделям, некоторые из характеристик вашего холодильника могут незначительно отличаться от описанных, а отдельные знаки предупреждения могут быть неприменимы. При возникновении вопросов или проблем обращайтесь в ближайший сервисный центр или посетите вебсайт www.samsung.com для получения справочных и информационных материалов.

Важные знаки безопасности и меры предосторожности

 ВНИМАНИЕ!	Неосторожное обращение может привести к тяжелым травмам или летальному исходу.
 ОСТОРОЖНО!	Неосторожное обращение может привести к травмам или порче имущества.

	ЗАПРЕЩЕНО выполнять эти действия.
	НЕ разбирать.
	НЕ прикасаться.
	Строго следуйте инструкции.
	Отключите сетевой шнур от розетки.
	Во избежание поражения электрическим током убедитесь, что устройство заземлено.
	Для получения справки обратитесь в сервисный центр.
	Примечание.

Эти предупреждающие знаки призваны оградить пользователей устройства и окружающих от получения травм. Тщательно следуйте их указаниям. Ознакомившись с руководством, сохраните его в надежном месте для обращения в дальнейшем.

О соответствии требованиям ЕС

Данный продукт соответствует директиве по низковольтному оборудованию (2006/95/EC), директиве по электромагнитной совместимости (2004/108/EC), директиве по ограничению содержания опасных веществ (RoHS) (2011/65/EC), Регламенту Еврокомиссии (ЕС) № 1060/2010 и директиве по экологическому

Сведения по технике безопасности _03

проектированию (2009/125/EC), введенной Регламентом №643/2009 Европейского Союза (ЕС). (Только для продукции, продаваемой в ЕС)



МЕРЫ ПРЕДОСТОРОЖНОСТИ ПРИ ТРАНСПОРТИРОВКЕ И РАЗМЕЩЕНИИ

- ★ • При транспортировке и установке устройства необходимо соблюдать осторожность, чтобы не нарушить циркуляцию хладагента.
- При утечке хладагент может повредить глаза или воспламениться. В случае выявления утечки газа устранили все источники открытого огня и потенциально возгораемые объекты, а затем в течение нескольких минут проветрите помещение, в котором находится устройство.
- Чтобы избежать образования легковоспламеняющейся газозооушной смеси в случае нарушения циркуляции хладагента, размер помещения, в котором можно устанавливать устройство, следует выбирать в зависимости от количества используемого хладагента.
- Никогда не включайте устройство при наличии

признаков повреждения. В сомнительных случаях проконсультируйтесь с продавцом. На каждые 8 г хладагента R-600a должно приходиться не менее 1 м³ помещения, в котором будет установлен холодильник.



МЕРЫ ПРЕДОСТОРОЖНОСТИ ПРИ УСТАНОВКЕ

- ☐ • Не устанавливайте холодильник во влажном помещении или там, где он может контактировать с водой.
- Поврежденная изоляция электрических компонентов может привести к поражению электрическим током или возгоранию.
- Не размещайте холодильник в зоне попадания прямых солнечных лучей или около источников тепла: печей, комнатных обогревателей или других устройств.
- Не подключайте несколько устройств к одному блоку питания. Холодильник должен быть подключен к отдельной розетке, рабочее напряжение которой соответствует указанному на табличке с паспортными данными.
- Это обеспечит оптимальную работу устройства и

- предотвратит перегрузку домашней электросети и перегрев проводки, что может стать причиной возгорания.
- Не включайте сетевую вилку в незакрепленную стенную розетку.
 - В противном случае возможно поражение электрическим током или возгорание.
 - Не используйте сетевой шнур со следами изломов или иных повреждений.
 - Не ставьте тяжелые предметы на сетевой шнур и не допускайте его сильных перегибов.
 - Не распыляйте аэрозоли вблизи холодильника.
 - При использовании аэрозолей вблизи холо-дильника может произойти взрыв или пожар.



- Допускается эксплуатация только надлежащим образом установленного холодильника.
- Подключите сетевой шнур в правильном положении так, чтобы он свешивался вниз.
- При подключении штепсельной вилки в пере-вернутом положении возможно повреждение провода, что вызовет пожар или поражение электрическим током.
- Во избежание повреждения штепсельной вилки следите, чтобы она не была зажата задней стенкой холодильника.

- При перемещении холодильника постарайтесь не прижать и не повредить шнур питания.
- Это может привести к возгоранию.
- Устройство следует располагать так, чтобы обеспечить постоянный доступ к штепсельной вилке.



- Холодильник должен быть заземлен.
- При отсутствии заземления возможна утечка тока и связанное с ней поражение электрическим током.
- Не используйте для заземления газовые трубы, телефонные линии или другие проводники электрического тока.
- При неправильном использовании зазем-ляющего штекера возникает риск поражения электрическим током.



- Замену плавкого предохранителя холо-дильника должен выполнять квалифи-цированный специалист или представитель сервисного центра.
- Для замены поврежденного шнура питания немедленно обратитесь к изготовителю или сотруднику сервисного центра.

- В противном случае возможно поражение электрическим током или травмирование.



ИНСТРУКЦИИ ПО УСТАНОВКЕ

- ★ • Убедитесь, что в корпусе устройства или в крепежной конструкции нет препятствий, закрывающих вентиляционные отверстия.
- Установленное устройство разрешается включать не ранее чем через 2 часа.



МЕРЫ ПРЕДОСТОРОЖНОСТИ ПРИ ИСПОЛЬЗОВАНИИ

- ☐ • Не вставляйте штепсельную вилку мокрыми руками.
- Не храните посторонние предметы на холодильнике.
- В противном случае возможны травмы и/или имущественный ущерб: эти предметы могут упасть при открытии или закрытии дверцы.
- Не ставьте на холодильник контейнеры с жидкостью.
- Если она прольется, может возникнуть пожар или поражение электрическим током.
- Не позволяйте детям висеть на дверце холодильника.

06_ Сведения по технике безопасности

- Это может привести к тяжелым травмам.
- Не оставляйте дверцы холодильника открытыми на долгое время и не позволяйте детям залезать внутрь.
- Если дверца захлопнется, здоровью ребенка может быть причинен серьезный вред из-за переохлаждения.
- Не вставляйте пальцы и посторонние предметы отверстие диспенсера.
- Вы можете получить травму или повредить оборудование.
- Не храните в холодильнике летучие или воспламеняющиеся вещества, такие как бензол, растворитель, спирт, эфир, сжиженный нефтяной газ.
- При хранении этих продуктов может произойти взрыв.
- Не храните в холодильнике медицинские препараты, химические или другие вещества, чувствительные к низкой температуре.
- Не храните в холодильнике вещества, требующие строгого температурного контроля.
- Не размещайте и не используйте электроприборы внутри холодильника, кроме тех, что рекомендованы изготовителем.
- Не сушите камеру холодильника феном. Не

ставьте внутрь холодильника зажженную свечу, чтобы удалить неприятные запахи.

- Может возникнуть пожар или поражение электрическим током.
- Не прикасайтесь к внутренним стенкам морозильной камеры и хранящимся в ней продуктам мокрыми руками.
- В противном случае существует риск обморожения.
- Не используйте механические приборы и другие средства для ускорения процесса размораживания, кроме рекомендованных изготовителем.
- Избегайте нарушения циркуляции хладагента.

 • Данное устройство предназначено только для хранения продуктов питания в домашних условиях.

- Бутылки необходимо размещать вплотную друг к другу, чтобы они не выпадали из холодильника.
- В случае обнаружения утечки газа устраните все источники открытого огня и потенциально возгораемые объекты, а затем в течение нескольких минут проветрите помещение, в котором находится устройство.
- Используйте только светодиодные

лампы, предоставленные изготовителем или сотрудниками сервисного центра.

- Следите, чтобы дети не играли с холодильником и не забирались внутрь.



• Не разбирайте и не ремонтируйте холодильник самостоятельно.

- В противном случае существует риск возгорания, сбоев в работе холодильника и получения травм. При обнаружении неисправности обратитесь к сотрудникам сервисного центра.



• Если при работе устройства появляется странный шум, дым или запах гари, немедленно отсоедините сетевой шнур и обратитесь в ближайший сервисный центр.

- В противном случае может произойти возгорание или поражение электрическим током. Убедитесь, что в корпусе устройства или в крепежной конструкции нет препятствий, закрывающих вентиляционные отверстия.
- В случае возникновения трудностей при замене источника освещения обратитесь к сотрудникам сервисного центра.

- Если устройство оснащено светодиодной лампой, не разбирайте лампу и ее крышку самостоятельно.
- Обратитесь к сотрудникам сервисного центра.
- Если в холодильнике появилась пыль или вода, отсоедините штепсельную вилку от розетки и обратитесь в сервисный центр Samsung Electronics.
- Иначе может возникнуть пожар.



ИНСТРУКЦИИ ПО ИСПОЛЬЗОВАНИЮ

- ★ • Чтобы обеспечить оптимальную работу устройства, соблюдайте следующие указания.
- Не помещайте продукты вблизи вентиляционных отверстий на задней панели устройства — это может создать помехи для свободной циркуляции воздуха в холодильнике.
- Перед тем как класть продукты в холодильник, плотно заворачивайте их или помещайте в герметичные контейнеры.
- Не храните в морозильной камере газированные или шипучие напитки. Не ставьте в морозильную камеру бутылки или стеклянные контейнеры.
- При замораживании

содержимого стекло может лопнуть и привести к травме или порче имущества.

- Не вносите изменений в конструкцию или функциональность холодильника.
- Данные модификации могут привести к травме и/или порче имущества. Любые вносимые третьей стороной изменения или модификации данного конструктивно законченного устройства не охватываются гарантийными обязательствами компании Samsung. Компания Samsung также не несет ответственности за возможные нарушения требований безопасности, возникшие в результате модификаций.
- Не загораживайте вентиляционные отверстия.
- Если вентиляционные отверстия будут закрыты, особенно полиэтиленовыми пакетами, это может привести к переохлаждению холодильника. Продолжительное переохлаждение может привести к поломке фильтра для воды и вызвать утечку воды.
- Не кладите свежие продукты рядом с замороженными.
- Соблюдайте сроки хранения замороженных продуктов.

- Наливайте в емкость для воды, лоток для льда и формы только питьевую воду.
- Пользуйтесь только ледогенератором, входящим в комплект поставки.
- Трубку подвода воды к холодильнику должен устанавливать/подключать квалифицированный специалист, при этом разрешается подача только питьевой воды.
- Для нормальной работы ледогенератора необходимо давление воды 138–862 кПа (1,4–8,8 кгс/см³).
- Не подвергайте стеклянную поверхность ударным и прочим чрезмерным нагрузкам.
- В противном случае, помимо материального ущерба, можно получить травму осколками стекла.



ИНСТРУКЦИИ ПО ОЧИСТКЕ ОБСЛУЖИВАНИЮ

- ★ • Не распыляйте воду прямо внутри холодильника и на его внешнюю поверхность.
- Может произойти пожар или поражение электрическим током.
- Не распыляйте воспламеняющиеся вещества

- вблизи холодильника.
- В противном случае существует риск взрыва или пожара.
- Не распыляйте чистящие средства прямо на дисплей.
- Напечатанные на нем буквы могут стереться.
- Удаляйте загрязнение и пыль со штырьков штепсельной вилки. При очистке вилки и удалении загрязнений и пыли не используйте мокрую или влажную ткань.
- В противном случае существует риск возгорания или поражения электрическим током.
- Не вставляйте пальцы и посторонние предметы в отверстие диспенсера и ледогенератор.
- Это может повлечь за собой травмы или повреждение оборудования.



- Перед очисткой или обслуживанием холодильника необходимо отключать его от сети.



МЕРЫ ПРЕДОСТОРОЖНОСТИ И ВОЗМОЖНЫЕ ОПАСНОСТИ



- ★ • Перед утилизацией холодильника убедитесь, что ни одна из трубок, расположенных на его задней части, не имеет

Сведения по технике безопасности _09

повреждений.

- В качестве хладагента используется R-600a или R-134a. Сведения о хладагенте, используемом в холодильнике, находятся на этикетке компрессора на задней части корпуса холодильника или на табличке с паспортными данными внутри него. Если устройство содержит огнеопасный газ (хладагент R-600a), обратитесь в местные уполномоченные органы за инструкциями по безопасной утилизации холодильника. В изоляционном материале содержится циклопентан. Газы, с помощью которых надувается изоляционный материал, требуют особой утилизации. За сведениями по экологически безопасной утилизации таких газов обратитесь в местные органы власти. Перед утилизацией холодильника убедитесь, что ни одна из трубок, расположенных на его задней части, не имеет повреждений. Трубки следует утилизировать на открытой местности.
- Хладагент изобутан (R-600a) является безопасным для окружающей среды природным газом, но он легко воспламеняется. При транспортировке и установке устройства необходимо

соблюдать осторожность, чтобы не нарушить циркуляцию хладагента.

- При утилизации данного холодильника (как и любого другого) снимите дверцы и уплотнители дверцы, чтобы дети или домашние животные случайно не оказались заблокированными внутри. Не вытаскивайте из холодильника полки, чтобы дети не смогли в него залезть. Не позволяйте им играть со старым устройством.
- Утилизируйте упаковку безвредным для окружающей среды способом.

ДОПОЛНИТЕЛЬНЫЕ СОВЕТЫ ПО ПРАВИЛЬНОМУ ИСПОЛЬЗОВАНИЮ

- В случае отключения электроэнергии обратитесь в местное отделение энергетической компании и узнайте, сколько продлятся ремонтные работы.
- Большинство перерывов в энергоснабжении длятся не более одного-двух часов и не влияют на работу холодильника. Тем не менее во время выключения питания старайтесь пользоваться холодильником как можно реже.
- Если устранение сбоя питания

займет более 24 часов, извлеките все замороженные продукты из морозильной камеры.

- Если в комплект холодильника входят ключи, их необходимо хранить в недоступном для детей месте подальше от самого холодильника.
- Если холодильник долго находится в помещении с температурой ниже минимального значения диапазона рабочей температуры, он может работать нестабильно (внутренняя температура может быть слишком высокой).
- Не храните продукты, которые быстро портятся при низких температурах (например, бананы, дыни).
- Устройство не требуется размораживать вручную: эта процедура выполняется автоматически.
- Повышение температуры в процессе размораживания соответствует требованиям стандарта ISO. Чтобы избежать нежелательного повышения температуры замороженных продуктов в процессе размораживания устройства, заверните каждый из них в несколько слоев газетной бумаги.
- Любое повышение

температуры замороженных продуктов в процессе размораживания сокращает срок хранения таких продуктов.

Советы по экономии энергии

- Установите холодильник в прохладной сухой комнате с достаточной вентиляцией. Обеспечьте, чтобы на него не падал прямой солнечный свет и никогда не устанавливайте его рядом с прямым источником тепла (например, батареей отопления).
- Никогда не загромождайте на холодильнике никакие отверстия или решетки.
- Дайте теплой пище остыть до комнатной температуры перед тем, как ставить ее в холодильник.
- Кладите в холодильную камеру замороженные продукты, которые вы хотите оттаять. В этом случае вы можете использовать низкие температуры замороженных продуктов для охлаждения продуктов в холодильной камере.
- Не держите дверцу холодильника открытой слишком долго, когда кладете в него продукты или вынимаете их. Чем на меньшее время открывается дверца, тем меньше льда образуется в

- морозильной камере.
- Регулярно очищайте заднюю панель холодильника. Пыль увеличивает энергопотребление.
 - Не устанавливайте температуру ниже необходимого уровня.
 - У основания холодильника и у задней панели должно быть достаточно места для циркуляции воздуха. Не перекрывайте вентиляционные отверстия.
 - При установке холодильника оставьте зазоры справа, слева, сзади и сверху. Это позволит вам снизить энергопотребление и, соответственно, сумму счетов за электричество.
 - Для наиболее эффективного использования энергии, пожалуйста, сохраняйте все

внутренние элементы, такие как корзины, ящики, полки на своем месте, как поставляется производителем.

Данное устройство предназначено для использования в бытовых и аналогичных условиях, например

- кухнях для персонала в магазинах, офисах и других рабочих условиях;
- фермах и для использования клиентами в гостиницах, мотелях и других жилых условиях;
- в номерах с предоставлением завтрака;
- организациях общественного питания и аналогичных условиях, где не предусмотрена розничная торговля.

Оглавление

УСТАНОВКА ХОЛОДИЛЬНИКА SIDE-BY-SIDE	13
ЭКСПЛУАТАЦИЯ ХОЛОДИЛЬНИКА SAMSUNG SIDE-BY-SIDE	22
УСТРАНЕНИЕ ПРОБЛЕМ	28

установка холодильника side-by-side

ПОДГОТОВКА К УСТАНОВКЕ ХОЛОДИЛЬНИКА

Поздравляем с покупкой холодильника Side-By-Side компании Samsung. Мы надеемся, что вам понравятся многочисленные современные функции и эффективность работы этого нового холодильника.

Выбор наилучшего места для установки холодильника

- Выберите место, где есть удобный доступ к водопроводу.
- Выберите место, куда не падает прямой солнечный свет.
- Выберите место, где пол горизонтальный (или почти горизонтальный).
- Выберите место, где будет достаточно свободного пространства, чтобы с удобством открывать дверцы холодильника.
- Обратите внимание на общее пространство, необходимое при использовании холодильника. Размеры пространства указаны на приведенном ниже рисунке.
- Обеспечить свободное перемещение устройства для обслуживания и ремонта.

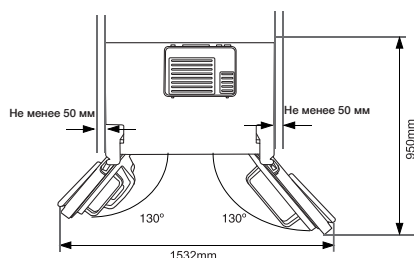
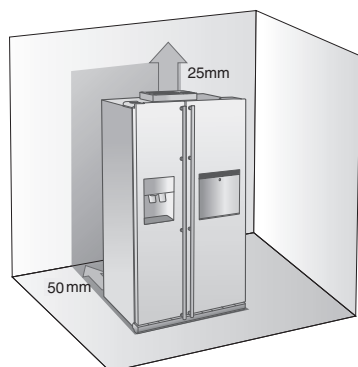

- При установке холодильника обеспечьте зазор между ним и другими предметами справа, слева, сзади и сверху. Это поможет снизить потребление электроэнергии и тем самым уменьшить счета за электричество.
- Не устанавливайте холодильник в помещении, где температура будет опускаться ниже 10°C.
- Необходимо отсоединить трубку для подачи воды ПЕРЕД снятием дверцы морозильного отделения. Чтобы не повредить трубку для подачи воды, смотрите раздел "Отсоединение трубки для подачи воды" на следующей странице.



При установке, обслуживании холодильника или уборке за его задней стенкой, выдвигайте холодильник прямо на себя, а по окончании работ вновь подвиньте холодильник на место.

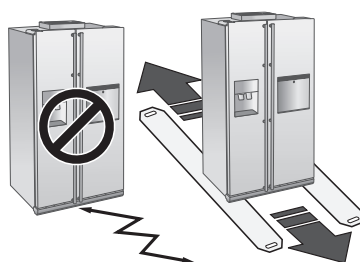

ДЕМОНТАЖ ДВЕРЦА ХОЛОДИЛЬНИКА

Если холодильник не может легко пройти через дверной проем, то можно снять его двери.

1. Снятие крышки, закрывающей передние ножки

Сначала откройте дверцы морозильной и холодильной камер, а затем снимите крышку, закрывающую ножки, отвернув три винта против часовой стрелки.

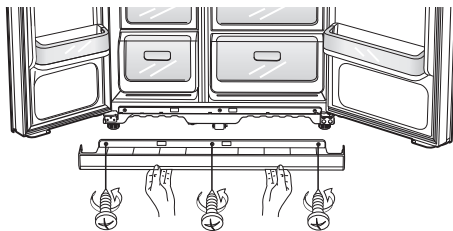

Отсоединение от холодильника трубки для подачи воды

1. Отсоедините трубку для подачи воды, нажав на фланец соединительной муфты **1** и потянув за трубку **2**.

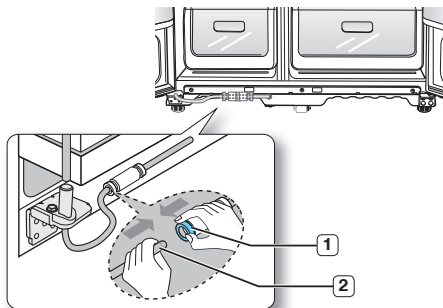

 Не отрезайте трубку для подачи воды. Осторожно отсоедините ее от муфты.

2. Сначала необходимо отметить следующее.

- Поднимайте дверцу прямо вверх, чтобы не погнуть и не сломать петли.
- Будьте осторожны, чтобы не защемить дверцей трубку для подачи воды и жгуты проводов.
- Кладите дверцы на поверхность, которая может защитить их от царапин или повреждений.

14_ установка

1. При закрытой дверце морозильной камеры снимите крышку верхней петли **1** используя отвертку, а затем отсоедините **2**, осторожно отделив их друг от друга.

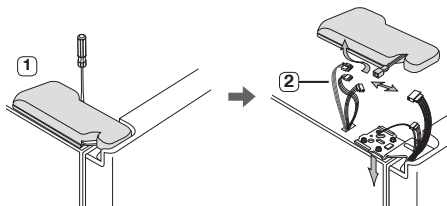

2. Отверните винты крепления верхней петли **3** и заземляющий винт **4** вращая их против часовой стрелки и снимите верхнюю петлю **5**. Во время разборки будьте осторожны, чтобы дверца не упала на вас.

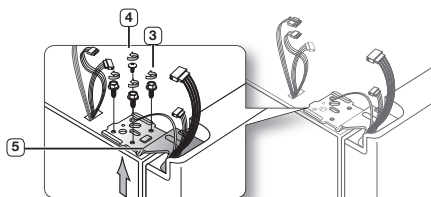

3. Затем снимите дверцу с нижней петли **6**, для чего осторожно поднимите дверцу **7** прямо вверх.

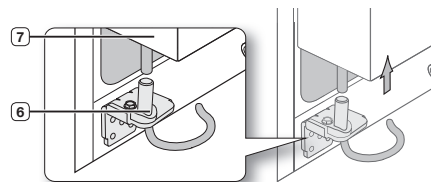

 Будьте осторожны, чтобы не защемить дверцей трубку для подачи воды и жгуты проводов.

4. Снимите нижнюю петлю **8**, используя накидной гаечный ключ.

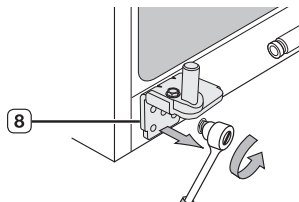

Демонтаж дверцы холодильной камеры

1. При закрытой дверце холодильной камеры снимите крышку верхней петли **1**, используя отвертку.

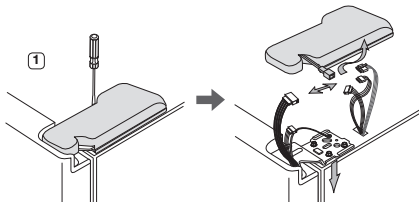

2. Отверните винты крепления верхней петли **2** и заземляющий винт **3**, вращая их против часовой стрелки, и снимите верхнюю петлю **4**. Во время разборки будьте осторожны, чтобы дверца не упала на вас.

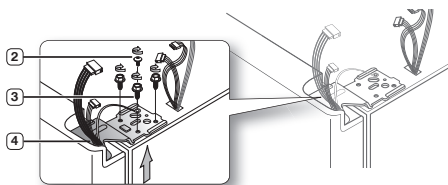

3. Снимите дверцу с нижней петли **5**, для чего осторожно поднимите дверцу **6** прямо вверх.

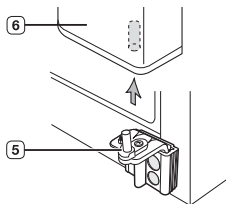

4. Освободите нижнюю петлю **7** из крепежной планки нижней петли **8**, осторожно подняв нижнюю петлю вверх.

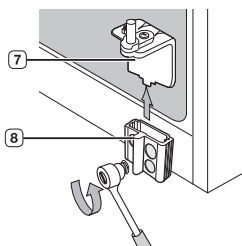

УСТАНОВКА ДВЕРЦЕ ХОЛОДИЛЬНИКА

Когда вы переместили холодильник на запланированное место, настало время вновь установить дверцы на место.

Установка дверцы морозильной камеры

1. Навесьте дверцу морозильной камеры, вставив гибкую трубку **1** на место в нижний угол дверцы, а затем в отверстие на нижней петле **2**. Осторожно потяните трубку вниз так, чтобы она была расположена прямо, без каких-либо изгибов или изгибов.

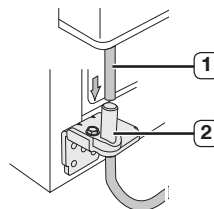

2. Вставьте стержень верхней петли **3** в отверстие в углу дверцы морозильной камеры **4**. Убедитесь в том, что отверстие в верхней петле **5** и отверстие в корпусе холодильника **6** совместились и заверните винты крепления петли **7** и заземляющий винт **8**, поворачивая их по часовой стрелке. Соедините разъемы проводов.

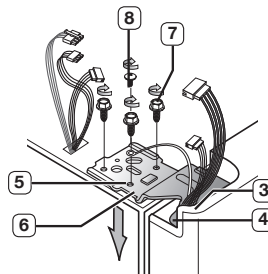

3. Наденьте переднюю часть крышки верхней петли **9** на переднюю часть верхней петли **10** и затем закрепите крышку при помощи винта.

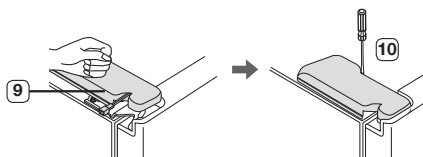

Установка дверцы холодильной камеры

1. Вставьте нижнюю петлю **1** назад в крепежную планку нижней петли **2**.

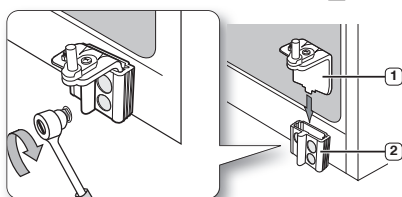

2. Насадите отверстие **3** в углу нижней части дверцы на штырь нижней петли **4**.

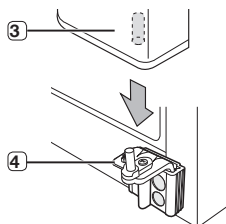

3. Вставьте стержень верхней петли **5** в отверстие петли **6**. Убедитесь в том, что совместились отверстие в верхней петле **7** с отверстием в верхней части корпуса холодильника **8**. Затем заверните винты крепления петли **9** и заземляющий винт **10**, поворачивая их по часовой стрелке.

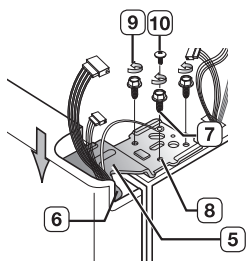

4. Наденьте переднюю часть крышки верхней петли **11** на переднюю часть верхней петли **12** и затем закрепите крышку при помощи винта.

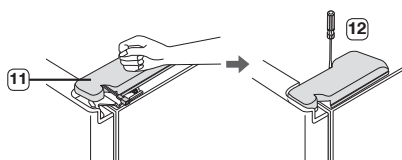

16_ установка

Подсоединение трубки для подачи воды

1. Вставьте трубку для подачи воды **2** в соединительную муфту **1**.

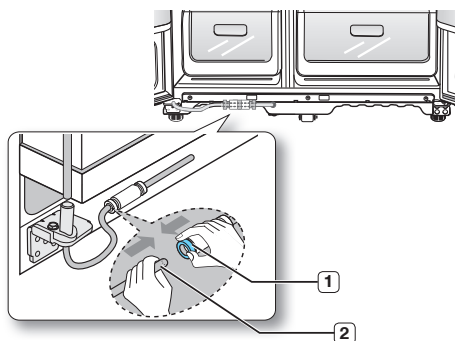

2. Для предотвращения протечек линия подачи воды должна быть вставлена до середины прозрачной муфты.

3. Установите зажим в установочный модуль и проверьте надежность его установки.

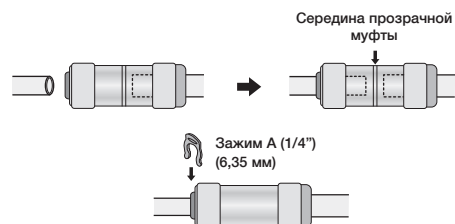

Установка крышки, закрывающей передние ножки

-  Перед тем, как устанавливать крышку на место, убедитесь в том, что нет протечки воды через муфту. Закрепите крышку, закрывающую передние ножки, завернув три винта по часовой стрелке, как показано на рисунке.

ВЫРАВНИВАНИЕ ХОЛОДИЛЬНИКА

Теперь, когда вы установили на место дверцы холодильника, необходимо обязательно выровнять холодильник, и тогда он будет окончательно готов к работе. Если холодильник не выровнен, будет невозможно сделать так, чтобы его дверцы стояли совершенно ровно.

 Переднюю часть холодильника также можно регулировать по высоте.

Когда дверца морозильного отделения ниже дверцы холодильного отделения

Вставьте отвертку с плоским концом в прорезь на ножке холодильника и выровняйте морозильную камеру, вращая ножку по часовой стрелке или против часовой стрелки.

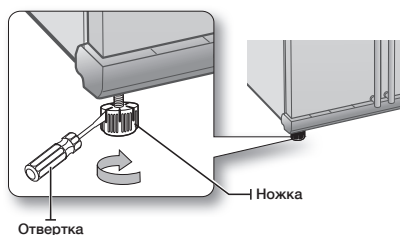

Когда дверца морозильного отделения выше дверцы холодильного отделения

Вставьте отвертку с плоским концом в прорезь на ножке холодильника и выровняйте холодильную камеру, вращая ножку по часовой стрелке или против часовой стрелки.

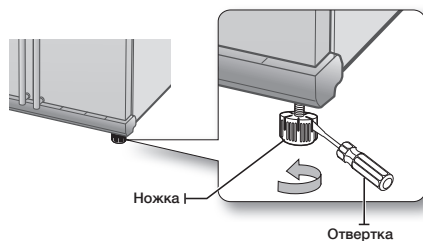

 Если необходимо совсем немного подрегулировать высоту дверец, обратитесь к следующему разделу, где описывается, как лучше всего это сделать.

УСТРАНЕНИЕ НЕБОЛЬШОЙ РАЗНИЦЫ ПО ВЫСОТЕ МЕЖДУ ДВЕРЦАМИ ХОЛОДИЛЬНИКА

Помните, что холодильник необходимо выровнять для того, чтобы его дверцы висели совершенно ровно. Если требуется помощь, вновь перечтите предыдущий раздел, где описывается выравнивание холодильника.

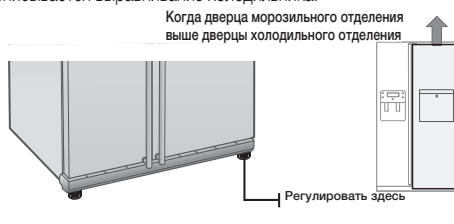



В обоих случаях процедура регулировки одинакова. Откройте дверцы и выполните регулировку сначала одной дверцы, а затем другой дверцы следующим образом:

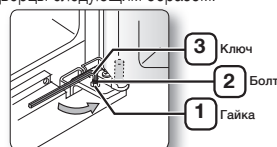

1. Отворачивайте гайку **1** на нижней петле дверцы, пока она не дойдет до верхнего конца болта **2**.

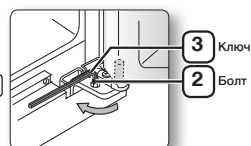

 Когда вы отворачиваете гайку **1**, воспользуйтесь входящим в комплект поставки холодильника шестигранным ключом **3**, чтобы повернуть болт **2** против часовой стрелки. После этого гайку **1** можно будет отворачивать пальцами.

2. Отрегулируйте разницу по высоте между дверцами, поворачивая болт **2** по часовой стрелке  или против часовой стрелки .



 При повороте болта по часовой стрелке , дверца приподнимается.

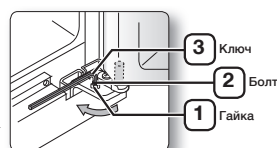

3. Отрегулировав высоту дверец, поворачивайте гайку **1** по часовой стрелке  пока она не дойдет до нижнего конца **3** чтобы зафиксировать гайку **1**.



 Если гайку не зафиксировать надежно, болт может ослабнуть.

ПРОВЕРКА ТРУБОПРОВОДА СИСТЕМЫ ПОДАЧИ ВОДЫ (НЕ ВО ВСЕХ МОДЕЛЯХ)

Система подачи воды является одной из многих полезных особенностей вашего нового холодильника Samsung. Чтобы помочь вам сохранить свое здоровье, установленный в холодильниках Samsung фильтр для воды удаляет из нее посторонние частицы. Однако он не стерилизует воду и не уничтожает микроорганизмы. Для этого вам потребуется приобрести систему очистки воды. Чтобы устройство для приготовления льда могло работать надлежащим образом, требуется давление воды 138 ~ 863 кПа. Давление является приемлемым, если бумажный стаканчик для воды объемом 170 мл можно наполнить водой из крана примерно за 10 секунд. Если холодильник устанавливается в местности с низким давлением воды (ниже 138 кПа), то для компенсации недостатка давления можно установить бустерный насос для поднятия давления. Обеспечьте надлежащее первоначальное наполнение водой емкости для воды, расположенной внутри холодильника. Для этого нажимайте рычаг подачи воды, пока вода не пойдет из выходного отверстия системы подачи воды.

-  Комплект для подключения трубопровода подачи воды входит в комплект поставки холодильника. Он находится в выдвижном ящике морозильной камеры.
-  Следует использовать поставляемые с устройством комплекты новых шлангов. Комплекты старых шлангов повторно использовать не следует.

МОНТАЖ ТРУБОПРОВОДА СИСТЕМЫ ПОДАЧИ ВОДЫ

Для модели с внутренним фильтром Комплект для подключения трубопровода подачи воды



Подсоединение к водопроводу

1. Сначала перекройте воду в квартире главным вентилям.
2. Найдите ближайшую трубу водопровода холодной питьевой воды.
3. Следуйте инструкциям, приведенным в комплекте для подключения трубопровода подачи воды.

ПРЕДОСТЕРЕЖЕНИЕ

Трубка для воды должна подсоединяться к трубе с холодной водой. Ее подсоединение к трубе с горячей водой может вызвать проблемы в работе фильтра для воды.

18_ установка

4. После подключения трубопровода для подачи воды к фильтру для воды откройте главный вентиль и, нажимая на рычаг системы подачи воды, вылейте через систему подачи воды примерно 1 литр воды, чтобы прочистить фильтр и заполнить его водой.

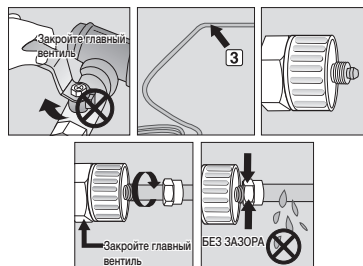

Подсоединение трубки для подачи воды к холодильнику

1. Снимите заглушку с трубки для воды в холодильнике и наденьте компрессионную гайку на трубку для воды в холодильнике, отвернув ее от входящей в комплект холодильника трубки для подключения к водопроводу.
2. Соедините друг с другом трубку для воды в холодильнике и трубку из комплекта для подключения к трубопроводу.
3. Затяните компрессионную гайку на уплотняемом вручную фитинге. Будьте внимательны, чтобы не оставить зазора между трубками.
4. Включите воду и проверьте трубопровод на герметичность.

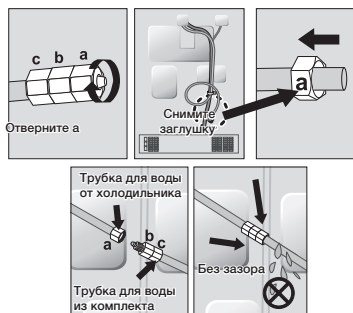

-  Трубка для подачи воды должна подсоединяться только к водопроводу питьевой воды. Если требуется отремонтировать или демонтировать трубку для подачи воды, отрежьте от пластиковой трубки кусочек длиной 6,5 мм, чтобы обеспечить надежное соединение без протечек.

 **ПРЕДОСТЕРЕЖЕНИЕ** Перед началом использования холодильника убедитесь в отсутствии протечек в следующих местах

- Гарантийные обязательства компании Самсунг Электроникс не распространяются на установку изделия, на монтаж трубопровода подачи воды, а также на некорректный монтаж дверей. Установка и подключение холодильника происходят на платной основе.
- При необходимости, обратитесь для монтажа трубопровода к слесарю-сантехнику или в уполномоченный центр по установке холодильников.
- Если протечка воды произошла из-за неправильного монтажа трубопровода, обратитесь к специалисту, выполнявшему монтаж.

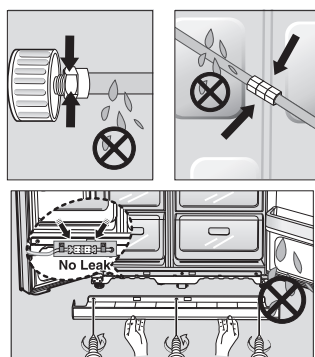

МОНТАЖ ТРУБОПРОВОДА СИСТЕМЫ ПОДАЧИ ВОДЫ

Для модели с наружным фильтром

Комплект для подключения трубопровода подачи воды

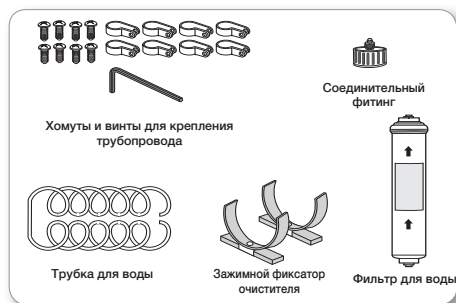

Соедините трубу подвода воды с

соединительной муфтой и краном.

- Закройте водопроводный кран.
- Подсоедините соединительную муфту «А» к крану.

ПРЕДОСТЕРЕЖЕНИЕ

Трубка для воды должна подсоединяться к трубе с холодной водой. Ее подсоединение к трубе с горячей водой может вызвать проблемы в работе фильтра для воды.

ГАРАНТИЙНАЯ ИНФОРМАЦИЯ

Изготовитель холодильника и изготовитель устройства для приготовления льда не дают гарантии на монтаж трубопровода для холодильника. Тщательно следуйте данной инструкции, чтобы свести к минимуму риск дорогостоящих повреждений водопровода.

Примечание:

Если соединительная муфта не подходит к имеющемуся крану, проконсультируйтесь в ближайшем уполномоченном сервисном центре и приобретите соединительные муфты нужного типа для правильного монтажа.

Выберите место для установки фильтра для воды (модель с фильтром).

- Если в процессе установки фильтра возникает необходимость перемотировать трубки на входе и выходе фильтра, см. справочный рисунок.
- Обрежьте присоединенную к фильтру трубку для воды до нужной длины, предварительно измерив расстояние от фильтра до водопроводного крана холодной воды.

установка_19

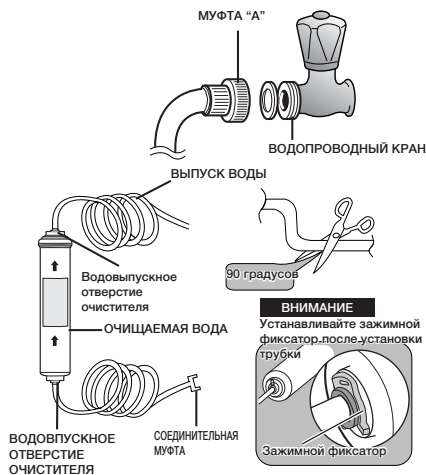

Инструкции по замене

1. Отключите подачу воды.
2. Отметьте направление потока на фильтре.
3. Вставьте трубку подачи воды в водовпускное отверстие фильтра до упора.



Примечание: Срез должен быть круглым, в противном случае возможна протечка воды.

4. После этого надежно зафиксируйте зажим. Зажим фиксирует трубку.

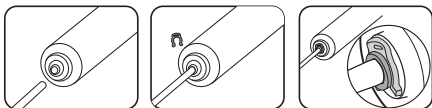

5. Включите воду и проверьте, нет ли протекания. Если вода протекает, повторите пункты 1, 2, 3, 4. Если протечка не устраняется, прекратите использование прибора и обратитесь к вашему дилеру.
6. Перед использованием пропустите воду через фильтр в течение 5 минут.

Удалите осадок из фильтра для воды (модель с фильтром).

- Откройте главный вентиль в квартире, чтобы проверить, подается ли вода через трубку для подачи воды на вход фильтра.
- Если вода не выходит из фильтра, проверьте, открыт ли водопроводный кран.
- Оставьте кран открытым, пока из фильтра не пойдет чистая вода и не будут удалены загрязнения и осадок, которые могли остаться в фильтре в процессе его изготовления.

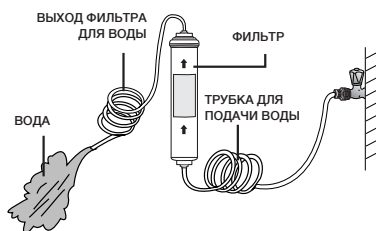

Крепление зажимного фиксатора очистителя.

- Установите зажимной фиксатор очистителя в необходимое место (например, под раковину) и надежно закрепите его винтами.



Закрепите фильтр для воды.

- Закрепите фильтр-картридж, как это показано на рисунке справа.

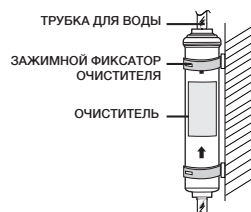

Подсоедините трубку для подачи воды к холодильнику.

- Снимите крышку компрессора холодильника.
- Подсоедините трубку для подачи воды к вентилю, как это показано на рисунке.
- После подсоединения проверьте, не протекает ли вода в месте соединения. Если вода протекает, повторите процедуру подсоединения трубки.
- Установите на место крышку компрессора холодильника.

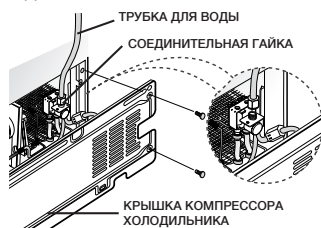

Закрепите трубку для подачи воды.

- С помощью хомутов "А" прикрепите трубку для подачи воды к стене (до задней стенки холодильника).
- Когда трубка для подачи воды закреплена по всей длине, убедитесь в том, в трубке отсутствуют перегибы, что она ничем не прижата и не расплющена.

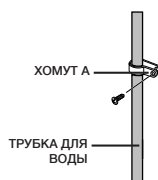

Удаление загрязнений из трубопровода для подачи воды после установки фильтра.

1. Откройте главный вентиль в квартире и запорный вентиль трубки для подачи воды.
2. Нажав рычаг системы для подачи воды, дайте воде течь до тех пор, пока она не станет чистой (примерно 1 литр). Это позволит прочистить систему подачи воды и удалить воздух из ее трубок.
3. В некоторых квартирах может потребоваться добавочная промывка системы.
4. Откройте дверцу холодильника и убедитесь в отсутствии протечек вокруг фильтра для воды.

 Когда вы установили новый фильтр для воды, вода может короткое время вытекать из системы для подачи воды. Это происходит из-за попавшего в трубки воздуха. Это не создает никаких проблем для работы системы.

Проверка объема воды, подаваемой в устройство для приготовления льда.

1. Приподнимите вверх и осторожно выньте емкость устройства для приготовления льда из морозильной камеры.
2. При нажатии кнопки Test (Проверка) в формочку для приготовления льда наливается вода из трубки подачи воды. По окончании налива проверьте количество воды (см. рисунок ниже). Если воды подается меньше нормы, кубики льда получатся слишком маленького размера. Это проблема с напором воды в водопроводе, а не с холодильником.

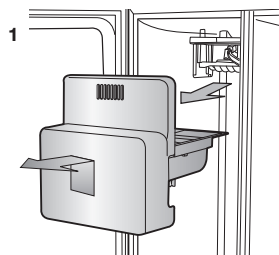

Устройство для приготовления льда

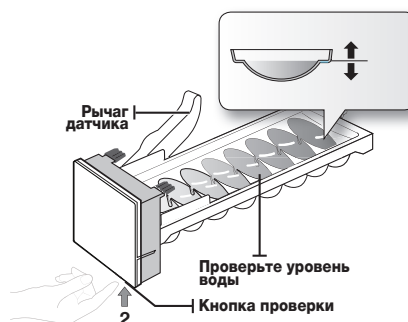

ЭКСПЛУАТАЦИЯ ХОЛОДИЛЬНИКА samsung side-by-side

ЭКСПЛУАТАЦИЯ ХОЛОДИЛЬНИКА

ИСПОЛЬЗОВАНИЕ ПАНЕЛИ УПРАВЛЕНИЯ / ИСПОЛЬЗОВАНИЕ ЦИФРОВЫХ ИНДИКАТОРОВ

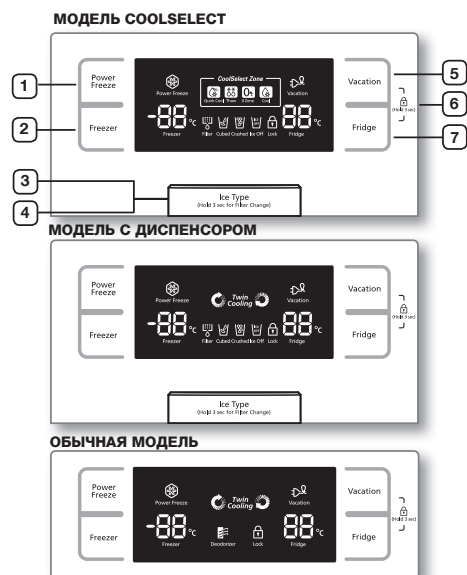

В данной модели реализована энергосберегающая функция отключения подсветки дисплея.

<p>1 КНОПКА POWER FREEZE (Усиленное замораживание)</p>	<p>При нажатии этой кнопки ускоряется процесс замораживания продуктов в морозильной камере. Это может оказаться полезным, если необходимо быстро заморозить скоропортящиеся продукты или если резко поднялась температура в морозильной камере (например, если дверца камеры была надолго оставлена открытой).</p>
<p>2 КНОПКА FREEZER (Морозильная камера)</p>	<p>Нажимайте кнопку Freezer, чтобы задать желаемую температуру в морозильной камере. Можно устанавливать температуру в диапазоне от -14°C до -25°C</p>

<p>3 КНОПКА ICE TYPE (Тип льда)</p>	<p>Используйте эту кнопку для выбора подачи льда кубиками, дробленого льда или выключения приготовления льда.</p>
<p>4 КНОПКА FILTER CHANGE (Замена фильтра)</p>	<p>После замены фильтра для воды удерживайте эту кнопку нажатой в течение 3 секунд, чтобы установить в исходное состояние счетчик времени работы фильтра.</p>
<p>5 КНОПКА VACATION (Отпуск)</p>	<p>Если вы уезжаете в отпуск или в длительную командировку и вам не нужно будет пользоваться холодильником, нажмите кнопку Vacation. При нажатии кнопки Vacation для выключения холодильной камеры загорается индикатор Vacation на панели индикаторов. При выборе режима "Отпуск" настоятельно рекомендуется вынуть продукты из холодильной камеры, но не оставлять ее дверцу открытой.</p>
<p>6 ФУНКЦИЯ БЛОКИРОВКИ ОТ ДЕТЕЙ</p>	<p>При одновременном нажатии кнопок Vacation и Fridge в течение 3 секунд перестают действовать все кнопки. Также не будут действовать рычаг системы подачи воды и рычаг системы подачи льда. Чтобы отменить эту функцию, вновь нажмите две кнопки функции блокировки от детей.</p>
<p>7 КНОПКА FRIDGE (Холодильная камера)</p>	<p>Нажимайте кнопку Fridge, чтобы задать желаемую температуру в холодильной камере. Можно устанавливать температуру в диапазоне от 1°C до 7°C.</p>



При использовании функции Power Freeze возрастает потребление энергии. Не забудьте выключить функцию, если она больше не нужна, и установите обычный температурный режим морозильной камеры. Активируйте функцию Power Freeze по крайней мере за 24 часа до замораживания большого количества продуктов.

УПРАВЛЕНИЕ ТЕМПЕРАТУРОЙ

УПРАВЛЕНИЕ ТЕМПЕРАТУРОЙ В МОРОЗИЛЬНОЙ КАМЕРЕ

Температура в морозильной камере может быть установлена в диапазоне между -14°C и -25°C в соответствии с вашими потребностями. Последовательно нажимайте кнопку Freezer (Морозильная камера), пока на индикаторе температуры не появится желаемая температура. Имейте в виду, что такие продукты, как мороженое могут становиться мягкими при температуре -16°C и выше. Значения температуры на индикаторе температуры последовательно изменяются в диапазоне от -14°C до -25°C . Когда значение температуры на дисплее достигнет -14°C , при следующем нажатии кнопки температура возвращается к -25°C . Через пять секунд после установки новой температуры индикатор возвращается к показу фактической температуры в морозильной камере. Однако она будет изменяться, пока температура в морозильной камере не достигнет вновь выбранного значения.

УПРАВЛЕНИЕ ТЕМПЕРАТУРОЙ В ХОЛОДИЛЬНОЙ КАМЕРЕ

Температура в холодильной камере может быть установлена в диапазоне между 7°C и 1°C в соответствии с вашими потребностями. Последовательно нажимайте кнопку Fridge (Холодильная камера), пока на индикаторе температуры не появится желаемая температура. Значения температуры на индикаторе температуры изменяются циклически аналогично их изменению в морозильной камере. Нажимайте кнопку Fridge, пока не установите желаемую температуру. Через несколько секунд температура в холодильной камере начнет изменяться в направлении вновь установленной температуры. Этот процесс будет отражаться на цифровом индикаторе температуры.

 Температура в морозильной или холодильной камере может повышаться, если вы часто открываете дверцу или ставите в холодильник большое количество пищи. В таких случаях показания на цифровых индикаторах могут начать мигать. Цифровые индикаторы перестанут мигать, когда температуры в морозильной и холодильной камере вернутся к нормальным установленным значениям. Если мигание индикаторов не прекращается, вам может потребоваться выполнить "сброс" системы управления холодильника. Попробуйте отсоединить вилку сетевого шнура холодильника от розетки, подождать 10 минут, а затем вновь вставить вилку в розетку. Перед тем, как установить приготовленный продукт в холодильник, убедитесь, что он полностью остыл.

ИСПОЛЬЗОВАНИЕ СИСТЕМ ПОДАЧИ ЛЬДА И ХОЛОДНОЙ ВОДЫ

Выберите желаемый тип льда, нажимая кнопку Ice Type (Тип льда).

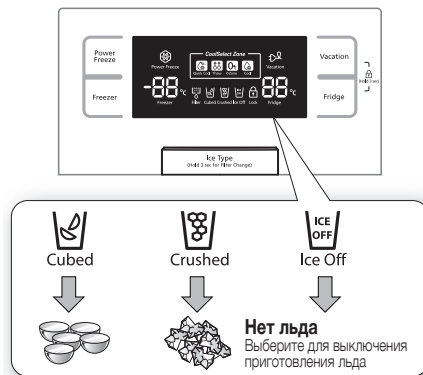

 Лед готовится в виде кубиков. При выборе типа льда "Crushed" (Дробленый) устройство приготовления льда измельчает кубики льда в дробленый лед.

Система подачи льда

Поместите стакан под отверстие системы подачи льда и осторожно нажмите стаканом на рычаг системы подачи льда. Расположите стакан точно под отверстием системы подачи льда, чтобы лед не сыпался мимо стакана.

Система подачи воды

Поместите стакан под отверстие системы подачи воды и осторожно нажмите стаканом на рычаг системы подачи воды. Расположите стакан точно под отверстием системы подачи воды, чтобы вода не лилась мимо стакана.



- Никогда не засовывайте пальцы, руку или какие-либо посторонние предметы в желоб системы для подачи льда или емкость для льда.

- Это может привести к травме или поломке холодильника.
- Никогда не засовывайте пальцы или какие-либо предметы в отверстие системы подачи воды и льда.
- Это может привести к травме.
- Используйте только устройство для приготовления льда, входящее в комплект поставки холодильника.
- Этот холодильник должен подключать к водопроводу только квалифицированный специалист и подключаться необходимо только к водопроводу питьевой воды.
- Чтобы устройство для приготовления льда могло работать надлежащим образом, требуется давление воды 138 ~ 862 кПа.



- Если вы уезжаете в отпуск или в длительную командировку и вам не нужно будет пользоваться системами подачи воды и льда, закройте вентиль подачи воды.

- Иначе во время вашего отсутствия может произойти протечка воды.
- Протрите внутренние части холодильника насухо и оставьте его дверцы приоткрытыми.
- Иначе внутри холодильника могут возникнуть неприятные запахи и завестись плесень.

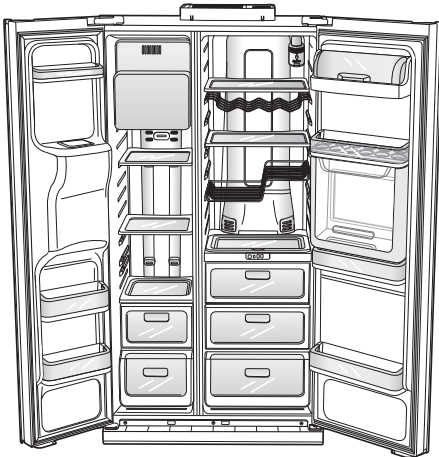

Для увеличения пространства можно извлечь верхний ящик из морозильной камеры. Это не влияет на температурные и механические характеристики устройства. Указанный объем отделения для хранения замороженных продуктов рассчитан без этих ящиков.

ИСПОЛЬЗОВАНИЕ ОТДЕЛЕНИЯ COOLSELECT ZONE™ (НЕ ВО ВСЕХ МОДЕЛЯХ)



Quick Cool (Быстрое охлаждение)

- Вы можете использовать режим Quick Cool в отделении CoolSelect Zone™.
- Режим Quick Cool позволяет охладить 1~3 банки напитков не более, чем за 60 минут.
- Чтобы выключить этот режим, вновь нажмите кнопку "Quick Cool". Отделение CoolSelect Zone™ вернется к ранее установленной температуре.
- По окончании работы в режиме "Quick Cool" отделение переходит в режим "Cool" (Охлаждение).



Чтобы использовать режим "Quick Cool" (Быстрое охлаждение), необходимо вынуть продукты, хранящиеся в отделении CoolSelect Zone™.



Thaw (Оттаивание)

- Вытекание сока из мяса при его размораживании ухудшает качество мяса.
- После выбора режима "Thaw" в отделение CoolSelect Zone™ поочередно подается теплый и холодный воздух.
- В зависимости от веса мяса, последовательными нажатиями кнопки можно поочередно выбирать время оттаивания 4 часа, 6 часов, 10 часов и 12 часов.
- По окончании работы в режиме "Thaw" отделение CoolSelect Zone™ переходит в режим "0 Zone" (Сохранение свежести).
- По окончании работы в режиме "Thaw" сок из мяса не вытекает, так как оно находится в наполовину замороженном состоянии, поэтому его удобно резать для приготовления.
- Для отмены этого режима нажмите любую кнопку, кроме "Thaw".
- Примерное время оттаивания мяса и рыбы приведено в следующей таблице (данные даны для кусков толщиной 1 дюйм (2,5 см)).

ВРЕМЯ ОТТАИВАНИЯ	ВЕС
4 часа	363 г
6 часа	590 г
10 часа	771 г
12 часа	1000 г



В зависимости от размера и толщины мяса и рыбы время оттаивания может быть различным. Указанные в таблице выше значения веса относятся к суммарному весу продуктов в отделении CoolSelect Zone™. Например) Полное время оттаивания 400 г замороженного мяса и 400 г замороженной курицы будет составлять 10 часов.



При использовании режима "Thaw" необходимо вынуть из отделения CoolSelect Zone™ все продукты, которые не требуется оттаивать.

0 Zone (0°C) (Сохранение свежести) 0°C

- Когда выбран режим "Сохранение свежести", в отделении CoolSelect Zone™ поддерживается температура 0°C вне зависимости от установленной температуры в холодильной камере.
- Режим "Сохранение свежести" помогает дольше сохранить свежими мясо и рыбу.



Cool (Охлаждение)

- Когда выбран режим "Cool", в этом отделении поддерживается такая же температура, как и установленная для холодильной камеры. На панели цифрового индикатора показывается та же температура, что и на общей панели индикаторов холодильника.
- Отделение CoolSelect Zone™ обеспечивает в холодильнике больше места для хранения продуктов.



В зависимости от напитка, требующееся для его охлаждения время может быть различным.

РАЗБОРКА ПРИНАДЛЕЖНОСТЕЙ МОРОЗИЛЬНОЙ КАМЕРЫ

Чистить и устанавливать на место внутренние принадлежности морозильной камеры очень легко.

1. Чтобы вынуть стеклянную полку, потяните ее на себя до упора. Затем осторожно приподнимите полку вверх и выньте ее.

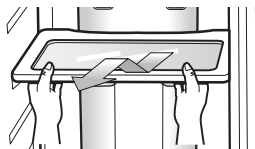

2. Возьмитесь за дверную нишу двумя руками и затем снимите ее, осторожно подняв вверх.

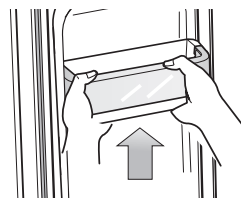

3. Выньте пластиковый выдвижной отсек, потянув его на себя и слегка приподняв вверх.

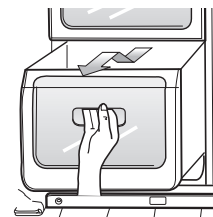

4. Извлеките контейнер для льда, приподняв ее вверх и вытянув наружу.

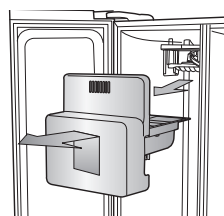

Не прилагайте чрезмерных усилий при снятии крышки.

Крышка может сломаться и нанести травму.

РАЗБОРКА ПРИНАДЛЕЖНОСТЕЙ ХОЛОДИЛЬНОЙ КАМЕРЫ

1. Выньте полку из закаленного стекла с защитой от проливания, для чего потяните ее на себя до упора. Затем осторожно приподнимите полку вверх и выньте ее.

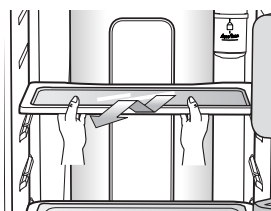

2. Извлеките выдвижной отсек для фруктов и овощей, для чего нажмите на углубления, находящиеся на внутренних левой и правой сторонах крышки отсека для овощей/сухих продуктов и снимите крышку, потянув ее на себя. Держась за отсек одной рукой, слегка приподнимите его вверх, одновременно потянув вперед, и извлеките отсек из холодильника.



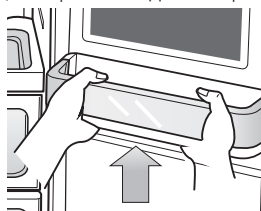

3. Выньте большую дверную нишу, для чего возьмитесь за нее двумя руками и затем снимите, осторожно подняв вверх.

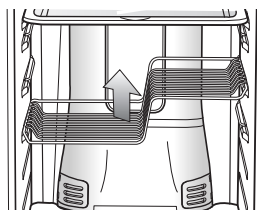

4. Z-образная полка прикреплена к стенке корпуса холодильника. Выньте эту полку для вина, сдвинув ее вверх и осторожно подняв полку из фиксаторов.

 Будьте внимательны, чтобы при установке Z-образной полки на место не поставить ее вверх ногами и не перепутать левую и правую стороны.



 Перед разборкой принадлежностей морозильной и холодильной камеры, сделайте так, чтобы не мешались продукты. Когда это возможно, переложите все продукты из холодильника в другое место, чтобы уменьшить риск несчастного случая.

 Для обеспечения оптимального энергопотребления оставьте полки, ящики и корзины на своих исходных местах, как показано на рисунке на стр. 24.

ЧИСТКА ХОЛОДИЛЬНИКА

 **ПРЕДУПРЕЖДЕНИЕ** Не используйте для очистки бензол, разбавители или средство Clogox (хлорид). Эти вещества могут повредить поверхность устройства или вызвать возгорание.

 **ПРЕДУПРЕЖДЕНИЕ** Не чистите холодильник, брызгая на него водой, когда вилка его сетевого шнура включена в розетку, так как можете получить поражение электрическим током. Не пользуйтесь для чистки бензолом, растворителями или средством для чистки автомобилей, так как существует опасность их возгорания.

ЗАМЕНА ОСВЕТИТЕЛЬНОЙ ЛАМПЫ

 Для замены светодиодной лампы обратитесь к сервисному инженеру.

ЗАМЕНА ФИЛЬТРА ДЛЯ ВОДЫ



ПРЕДУПРЕЖДЕНИЕ: Чтобы уменьшить риск ущерба, который может нанести вода вашей собственности, **НЕЛЬЗЯ** использовать немарочные фильтры для очистки воды в вашем холодильнике SAMSUNG. **ИСПОЛЬЗОВАТЬ ТОЛЬКО ФИЛЬТРЫ ДЛЯ ОЧИСТКИ ВОДЫ МАРКИ SAMSUNG.** SAMSUNG не будет нести юридическую ответственность за любой ущерб, включая помимо прочего имущественный ущерб, вызванный утечкой воды в результате использования немарочного фильтра для очистки воды. Холодильники SAMSUNG предназначены для эксплуатации **ТОЛЬКО С** фильтрами для очистки воды марки SAMSUNG.

Индикатор “Filter Change” (Замена фильтра) позволяет вам знать, когда наступило время заменить картридж фильтра для воды.

Когда индикатор фильтра становится красным, необходимо заменить фильтр.

Чтобы дать вам время для покупки нового фильтра, индикатор загорится за некоторое время до истечения срока службы используемого фильтра. Своевременная замена фильтра позволит вам всегда иметь в холодильнике свежую и чистую воду.



1. Выньте фильтр для воды из коробки и приклейте к нему липкую этикетку для указания месяца замены, как показано на рисунке.
2. Наклейте на фильтр этикетку с тем месяцем, который наступит через шесть месяцев после установки фильтра. Например, если вы установили фильтр в марте, то наклейте на фильтр этикетку с надписью “SEP” (Сентябрь), которая напомнит вам, что надо заменить фильтр в сентябре. Нормальный срок службы фильтра составляет примерно 6 месяцев.
3. Затем снимите прикрепленную к держателю фильтра крышку, поворачивая ее против часовой стрелки.
4. Снимите с нового фильтра защитный колпачок и затем снимите старый фильтр.
5. Сориентируйте новый фильтр и вставьте его в отсек для фильтра. Медленно поверните фильтр для воды по часовой стрелке на 90°, чтобы метка на кожухе совпала с меткой запертого положения фильтра и фильтр зафиксировался в надлежащем положении. Убедитесь, что метка совмещена с меткой “заперто”. Не затягивайте слишком сильно.

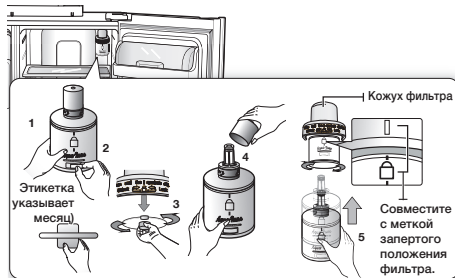

6. После завершения процедуры замены фильтра, установите индикатор замены фильтра в исходное состояние, нажав кнопку Ice Type (Тип льда) и удерживая ее нажатой примерно 3 секунды.
7. Наконец, нажмите на рычаг системы подачи воды и дайте стечь примерно 1 литру воды, которую следует вылить. Перед тем, как использовать воду для питья, убедитесь в том, что из системы для подачи воды течет чистая вода.

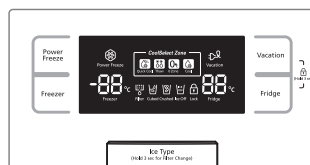

Когда вы установили новый фильтр для воды, вода может короткое время вытекать из системы для подачи воды. Это происходит из-за попавшего в трубки воздуха. Это не создает никаких проблем для работы системы.

Заказ новых фильтров для воды

Для заказа картриджей фильтра для воды обращайтесь в авторизованный сервисный центр компании Samsung.









ИСПОЛЬЗОВАНИЕ ДВЕРЦА ХОЛОДИЛЬНИКА

Дверцы холодильника снабжены специальным приспособлением для открытия и закрытия, благодаря которому дверцы закрываются полностью и герметично. При открытии дверцы она будет оставаться открытой только после того, как будет открыта на определенный угол и сработает “фиксатор”. Если дверца приоткрыта на небольшой угол и не дошла до фиксатора, она закроется автоматически.

устранение проблем

ПРОБЛЕМА	РЕШЕНИЕ
Холодильник совсем не работает или плохо охлаждает продукты.	<ul style="list-style-type: none"> • Проверьте, правильно ли вилка сетевого шнура подсоединена к розетке. • Правильная ли температура установлена с помощью кнопки установки температуры на панели дисплея? Попробуйте установить более низкую температуру. • Не падает ли на холодильник прямой солнечный свет и нет ли поблизости от него источников тепла? • Не расположена ли задняя стенка холодильника слишком близко от стены, препятствуя циркуляции воздуха?
Продукты в холодильной камере замерзли.	<ul style="list-style-type: none"> • Правильная ли температура установлена с помощью кнопки установки температуры на панели дисплея? Попробуйте установить более высокую температуру. • Не слишком ли низкая температура в комнате? • Не положили ли вы водянистые продукты в самую холодную часть холодильной камеры? Попробуйте переместить эти продукты из отделения CoolSelect Zone™ в основную часть холодильной камеры.
Слышны необычные шумы или звуки.	<ul style="list-style-type: none"> • Проверьте, выровнен ли холодильник и установлен ли он на прочный пол. • Не расположена ли задняя стенка холодильника слишком близко от стены, препятствуя циркуляции воздуха? • Не уронили ли вы какой-либо посторонний предмет за холодильник или под него? • Изнутри холодильника могут слышаться звуки типа "потрескивания", но это нормально. Этот звук слышен, когда различные принадлежности внутри холодильника расширяются или сжимаются при изменении температуры.
Передние углы и бока холодильника становятся горячими; на них конденсируются капли воды.	<ul style="list-style-type: none"> • Некоторый нагрев в этих местах является нормальным явлением, потому что в передних углах холодильника установлены трубки, которые нагреваются для предотвращения конденсации влаги. • Не оставлена ли приоткрытой дверца холодильной камеры? Капли воды могут конденсироваться в случае, если дверца открыта слишком долго.
Лед не подается из системы подачи льда.	<ul style="list-style-type: none"> • Прошло ли 12 часов после первого включения холодильника до начала приготовления льда? • Подключен ли холодильник к водопроводу и открыт ли запорный вентиль? • Не выключили ли вы систему автоматического приготовления льда? Убедитесь в том, что с помощью кнопки Ice Type установлен тип льда Cubed (Кубиками) или Crushed (Дробленый). • Не заблокировал ли смерзшийся лед контейнер для хранения льда? • Не слишком ли высокая температура установлена в морозильной камере? Попробуйте установить более низкую температуру.
Внутри холодильника слышно бульканье жидкости.	<ul style="list-style-type: none"> • Это нормально. Бульканье вызывается хладагентом при циркуляции внутри холодильника.
Внутри холодильника ощущается неприятный запах.	<ul style="list-style-type: none"> • Не испортились ли какие-либо продукты? • Герметично упакуйте продукты, обладающие сильным запахом (например, рыбу). • Периодически чистите холодильник и выбрасывайте любые испортившиеся продукты или продукты, свежесть которых вызывает подозрение.
На стенках морозильной камеры образуется иней.	<ul style="list-style-type: none"> • Не закрыто ли чем-либо выходное отверстие для воздуха? Удалите препятствия, чтобы воздух мог свободно циркулировать. • Для обеспечения эффективной циркуляции воздуха оставляйте достаточные промежутки между продуктами. • Полностью ли закрыта дверца морозильной камеры?
Вода не подается из встроенной системы подачи воды.	<ul style="list-style-type: none"> • Не закрыт ли запорный вентиль и не отсоединилась ли трубка для подачи воды? • Не пережата ли и не перегнулась ли трубка для подачи воды? Убедитесь в том, что трубка не пережата и ничто не препятствует протеканию воды. • Не замерзла ли вода в емкости для хранения охлажденной воды из-за низкой температуры в холодильной камере? Попробуйте установить более высокую температуру при помощи кнопки на панели управления.

Информация о классе энергоэффективности находится на продукте

ОПИСАНИЕ		МОДЕЛЬ	RSH5Z***	RSH5S*** С зеркальным дизайном двери	RSH5S*** Со стандартным дизайном двери
Изготовитель					
Тип бытового холодильника		Холодильник с морозильным отделением*(***)II типа			
Автоматическая система разморозки (No Frost)		Да	Да	Да	Да
Климатический класс		SN, N, ST, T	SN, N, ST, T	SN, N, ST, T	SN, N, ST, T
Класс защита от поражения током		I	I	I	I
Полезный объем (литры)	Общий полезный объем (л)	494	554	554	554
	Общий объем для хранения свежих продуктов (л)	327	346	346	346
	Общий объем для хранения замороженных продуктов (л)		157	198	198
		10	10	10	10
Номинальное напряжение и частота (В, Гц)		220-240, 50	220-240, 50	220-240, 50	220-240, 50
Полная входная мощность (Ампер)		SN-N: 1.7 ST-T: 2.1	SN-N: 1.7 ST-T: 2.1	SN-N: 1.7 ST-T: 2.1	SN-N: 1.7 ST-T: 2.1
Максимальная мощность осветительной лампы (Вт)		F: LED 3.1 R: LED 5.5	F: LED 3.1 R: LED 5.5	F: LED 3.1 R: LED 5.5	F: LED 3.1 R: LED 5.5
Класс энергетической эффективности		A+	A+	A+	A+
Потребление электроэнергии (кВт•ч /год)		422	471	471	471
Мощность замораживания (кг/24ч)		12	10	10	10
Символ маркировки самого холодного отделения					
Хладагент и его масса (г)		R-600a, 88	R-600a, 88	R-600a, 88	R-600a, 88
Корректированный уровень звуковой мощности (дБА)		39	39	39	39
Вес в упаковке (кг)		138	130	114.5	114.5
Вес без упаковки (кг)		126	119	103	103
Габариты в упаковке (ШxГxВ) (мм)		974*776*1907	974*776*1907	974*776*1877	974*776*1877
Габариты без упаковки (ШxГxВ) (мм)		912*734*1789			
Адрес и наименование лаборатории		Самсунг Электроникс Ко., Лтд, 107, Ханамсандан 6 Беон-ро, Гвангсан-гу, Гванджу, Корея 506-723			
Характеристики энергетической эффективности определены согласно Приказу Министерства промышленности и торговли РФ от 29 Апреля 2010 г. №357					
RSH5SLBG1/BWT - С зеркальным дизайном двери RSH5SBPN1/BWT - Со стандартным дизайном двери					

Температурные границы окружающей среды

Данный холодильник/морозильная камера предназначены для работы при температуре окружающего воздуха, соответствующей его/ее температурному классу, указанному на заводской табличке.

Класс	Обозначение	Диапазон температур в помещении (°C)	
		IEC 62552 (ISO 15502)	ISO 8561
Умеренный расширенный	SN	от +10 до +32	от +10 до +32
Умеренный	N	от +16 до +32	от +16 до +32
Субтропический	ST	от +16 до +38	от +18 до +38
Тропический	T	от +16 до +43	от +18 до +43



На температуру внутри холодильника могут влиять такие факторы, как место расположения холодильника/морозильной камеры, температура окружающего воздуха и частота открывания дверцы. Чтобы компенсировать действие этих факторов, установите необходимую температуру.

Правильная утилизация изделия

(Использованное электрическое и электронное оборудование)

Russian



(Действительно для стран, использующих систему раздельного сбора отходов)

Наличие данного значка показывает, что изделие и его электронные аксессуары (например, зарядное устройство, гарнитура, кабель USB) по окончании их срока службы нельзя утилизировать вместе с другими бытовыми отходами. Во избежание нанесения вреда окружающей среде и здоровью людей при неконтролируемой утилизации, а также для обеспечения возможности переработки для повторного использования, утилизируйте изделие и его электронные аксессуары отдельно от прочих отходов.

Сведения о месте и способе утилизации изделия в соответствии с нормами природоохранного законодательства можно получить у продавца или в соответствующей государственной организации.

Бизнес-пользователи должны обратиться к своему поставщику и ознакомиться с условиями договора купли-продажи. Запрещается утилизировать изделие и его электронные аксессуары вместе с другими производственными отходами.

Подлежит использованию по назначению в нормальных условиях
Рекомендуемый период : 7 лет

Связывайтесь с SAMSUNG по всему миру
Если у вас есть предложения или вопросы по продукции Samsung, обращайтесь, пожалуйста,
в информационный центр компании Samsung.

117105 Россия, Москва, Варшавское шоссе д.26

8-800-555-55-55

www.samsung.com/ru/support

Изготовитель : Самсунг Электроникс Ко., Лтд,
107, Ханамсандан 6 Беон-ро, Гвангсан-гу, Гванджу, Корея 506-723

Поставщик : ООО "Самсунг Электроникс Рус Компани",
125009 Россия, Москва, ул. Воздвиженка, 10, 4-й этаж