

BRAUN

Satin Hair 7



HD 785

HD 780

Type 3532

www.braun.com



Braun Infolines

Deutsch	4
English	7
Français	9
Español	12
Português	15
Italiano	18
Nederlands	21
Dansk	24
Norsk	26
Svenska	28
Suomi	30
Polski	32
Český	35
Slovenský	37
Hrvatski	40
Slovenski	43
Magyar	46
Türkçe	49
Română (RO/MD)	51
Ελληνικά	54
Български	57
Русский	60
Українська	63
عربي	68

DE/AT	00 800 27 28 64 63 00 800 BRAUNINFOLINE
CH	08 44 - 88 40 10
UK	0800 783 7010
IE	1 800 509 448
FR	0 800 944 802
BE	0 800 14 592
ES	901 11 61 84
PT	808 20 00 33
IT	800 440 017
NL	0 800-445 53 88
DK	70 15 00 13
NO	22 63 00 93
SE	020 - 21 33 21
FI	020 377 877
PL	801 127 286 801 1 BRAUN
CZ	221 804 335
SK	02/5710 1135
HR	091 66 01 777
SI	080 2822
HU	(06-1) 451-1256
TR	0 800 261 63 65
RO	021.224.30.35
GR	210-9478700
RU	8 800 200 20 20
UA	0 800 505 000
HK	2926 2300 (Jebesen Consumer Service Centre)
RSA	0860 112 188 (Sharecall charged at local rates)

Braun GmbH
Frankfurter Straße 145
61476 Kronberg/Germany
www.braun.com
www.service.braun.com



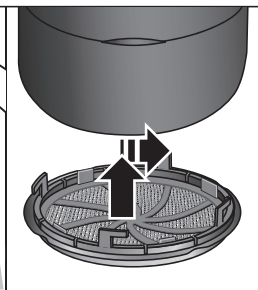
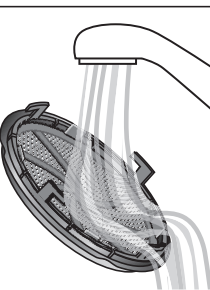
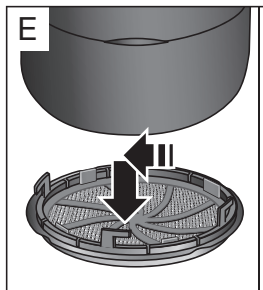
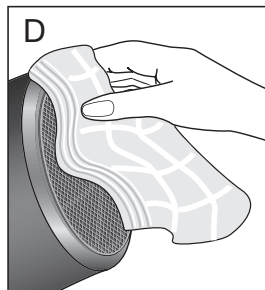
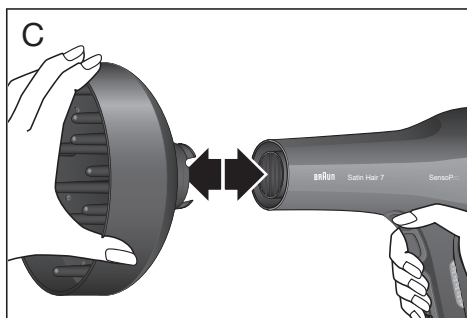
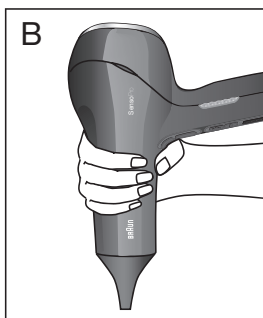
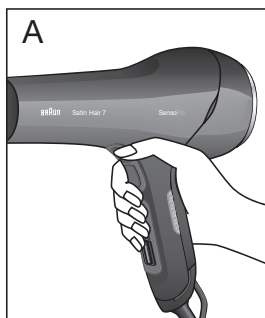
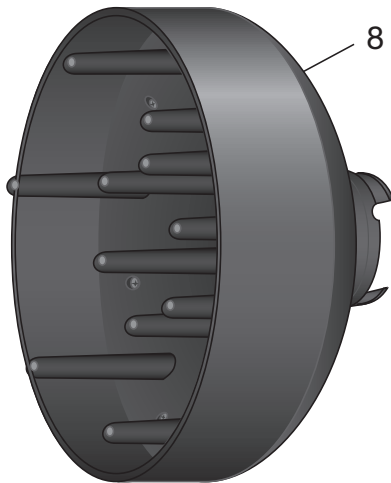
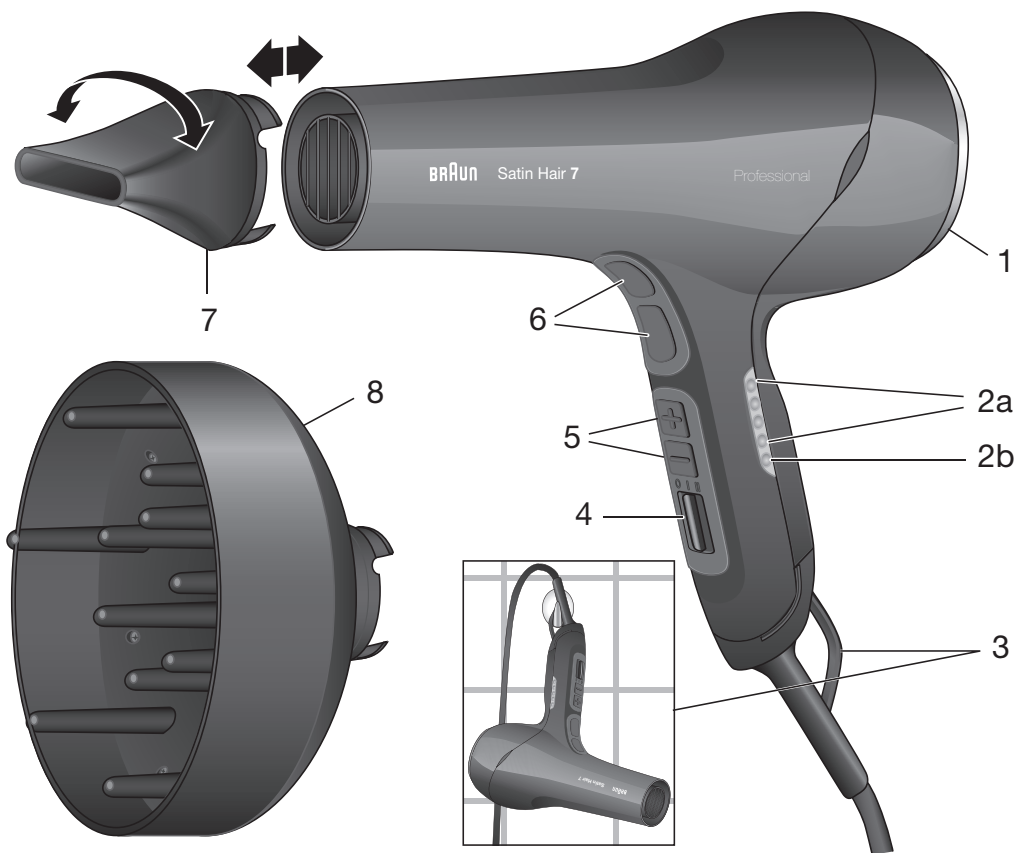

Русский

Руководство по эксплуатации

Наша продукция разрабатывается с учетом высочайших стандартов качества, функциональности и дизайна. Мы надеемся, что вы останетесь довольны новым продуктом Braun.

Фен предназначен для бытового использования, хотя обладает профессиональными характеристиками.

Пожалуйста, внимательно прочитайте инструкцию перед использованием фена. Не выбрасывайте инструкцию после прочтения.

Обратите внимание

- Перед тем как вставить вилку фена в розетку переменного тока, убедитесь, что напряжение вашей домашней электросети соответствует напряжению, указанному на фене.
-  Запрещается использовать устройство рядом с источником воды (напр., наполненной раковины, ванной или душем). Фен необходимо постоянно держать сухим. Не берите фен мокрыми руками.
- Если вы пользуетесь феном в ванной, не забудьте вынуть его вилку из розетки после использования или перед чисткой. Даже выключенный фен, подсоединенный к электросети, может представлять опасность.
- Для дополнительной защиты мы рекомендуем установить в ванной устройство защитного отключения (УЗО) с номинальным сопротивлением току срабатывания не выше 30 мА. Подробную информацию можно получить у техника, занимающегося установкой.
- Обратите внимание, что входная и выходная распределительные решетки не должны блокироваться после включения фена.
- Фен оборудован автоматической системой защиты от перегрева. В случае перегрева нагревающий элемент отключается, но сам фен при этом продолжает работать. Через некоторое время, после остывания фена, нагревающий элемент повторно включается. При этом входная и выходная распределительные решетки не должны блокироваться.
- Не направляйте фен на глаза, руки и другие участки тела, чувствительные к высоким температурам.
- Не оборачивайте шнур фена вокруг корпуса.
- Регулярно проверяйте шнур на отсутствие износа или повреждений. Если у вас возникают сомнения относительно состояния устройства, обратитесь в ближайший сервисный центр Braun для проверки и ремонта. Провод устройства может быть заменен только в авторизованном сервисном центре Braun. Ремонт, выполненный неквалифицированными специалистами, может привести к угрозе жизни и здоровью пользователя.

- Дети от 8 лет и лица с ограниченными физическими, сенсорными или умственными способностями, а также с отсутствием необходимых знаний и опыта могут использовать фен только под наблюдением или после получения инструкций по безопасному использованию и возможным рискам. Не использовать в детских играх. Не позволять детям, даже если они старше 8 лет, без наблюдения взрослых заниматься очисткой или ремонтом фена.

Описание и комплектность

- 1 Входная распределительная решетка с защитным фильтром
- 2 Датчик температур
 - a) красные светодиоды – 4 режима нагрева
 - b) синий светодиод – холодный воздух
- 3 Петля
- 4 Выключатель
- 5 Кнопки регулирования температуры (+ / -)
- 6 Кнопки регулирования потока холодного воздуха
- 7 Насадка для профессиональной укладки
- 8 Профессиональный диффузор (только для модели HD 785)

Использование

Данную модель фена можно удерживать двумя способами:
за ручку (A), что обеспечивает удобный доступ ко всем кнопкам,
и за корпус (B). Благодаря специальной охлаждающей системе корпус фена не нагревается.

Включение

Используйте выключатель (4), чтобы включить устройство и выбрать характер воздушного потока:

O = выключено

I = слабый воздушный поток

II = сильный воздушный поток

Датчик температур (2)

Красные светодиоды (2a) отображают настройки теплового режима – от 1 (низкая температура) до 4 (высокая температура).

Синий светодиод (2b) загорается, когда вы нажимаете одну из кнопок регулирования потока холодного воздуха (6).

Настройка температуры

При каждом включении фена используется та настройка температуры, которая была установлена последней.

Для изменения температуры используются кнопки регулирования температуры (5).

Кнопка «+» повышает температуру воздушного потока, а кнопка «-» понижает ее. Вы можете настроить температурный режим в зависимости от вашей личной чувствительности к высоким температурам, типа волос и уровня влажности. Интегрированный термосенсор обеспечивает максимальный температурный контроль.

Холодный воздух

Кнопки регулирования потока холодного воздуха (6) используются для перехода к режиму холодного воздуха. Обычно он применяется для фиксации прически. Обе кнопки выполняют одинаковую функцию. Вне зависимости от того, каким способом вы предпочитаете держать фен (А или В), одна из кнопок всегда будет в пределах досягаемости.

После нажатия на кнопку воздушный поток становится холодным (независимо от того, какой температурный режим вы использовали до этого), и загорается синий светодиод. После повторного нажатия кнопки регулирования потока холодного воздуха фен переходит в выбранный ранее температурный режим, и загораются красные светодиоды.

Ионизирующая технология (только для модели HD 785)

Поток воздуха обогащен миллионами активных ионов, которые обволакивают каждый волос, распрямляют его и устраняют статический заряд. Таким образом, восстанавливается естественный уровень увлажнения волос, волосы становятся более блестящими и легче укладываются в прически. Для того, чтобы получить максимальный приток ионов, используйте фен или, по крайней мере, завершайте создание прически без насадок.

Использование насадки для создания причесок

Для того чтобы уложить волосы, воспользуйтесь соответствующей насадкой (7). Насадка крепится у передней части устройства. Плотно прижимайте ее до тех пор, пока она не встанет на место. Насадка позволяет вам направлять поток воздуха на отдельные участки волос. Обратите внимание, что, в отличие от корпуса фена, насадка нагревается от горячего воздуха.

Профессиональный диффузор (только для модели HD 785)

Для того чтобы поднять волосы от корней, создать объем или естественные локоны, присоедините к устройству диффузор (8). Плотно прижимайте его к распределительной решетке до тех пор, пока она не встанет на место (С).

Короткие волосы и волосы средней длины:

Для того чтобы поднять волосы от корней и создать объем, нежно массируйте кожу головы круговыми движениями при помощи диффузора.

Длинные волосы:

Сначала высушите кончики волос, поместив их на диффузор. Затем, для того, чтобы высушить корни, осторожно поднимите волосы, прижмите диффузор к коже головы и удерживайте в таком положении некоторое время. Закончите сушку волос, некоторое время помассируйте кожу головы круговыми движениями, чтобы придать волосам объем.

Чистка устройства

Перед чисткой устройства выключите его из сети и дайте ему остыть.

Для очистки корпуса воспользуйтесь влажной тряпкой. Ни при каких обстоятельствах не пользуйтесь химически активными или абразивными чистящими веществами. Не используйте острые предметы (например, ручку от расчески) для удаления пыли или посторонних предметов из фена – вас может ударить током.

Регулярно очищайте внешнюю сторону защитного фильтра (1) при помощи влажной тряпки (D). Для более тщательной очистки поверните защитный фильтр (E) влево, снимите его, промойте под проточной водой и полностью высушите, а затем вставьте на место и закрепите, повернув вправо.

Хранение

Для удобного и безопасного хранения устройства можно воспользоваться петлей (3).

Утилизация

Использованное устройство не должно выбрасываться с общими отходами или мусором. Пожалуйста, утилизируйте их через центр обслуживания Braun или через соответствующий специализированный пункт сбора (при наличии в вашем регионе).



Настоящая инструкция может быть изменена без уведомления пользователей.

Гарантийный срок/Срок службы 2 года.

По вопросам выполнения гарантийного или послегарантийного обслуживания, а также в случае возникновения проблем при использовании продукции, просьба связываться с Информационной Службой Сервиса BRAUN по телефону 8 800 200 2020

Электрический фен BRAUN HD780 тип 3532
Электрический фен BRAUN HD785 тип 3532

220–240 Вольт, 50/60 Герц, 1680–2000 Ватт

Изготовлено в Китае для Браун ГмбХ,
 Германия/Braun GmbH, Frankfurter Strasse 145,
 61476, Kronberg, Germany.

Для определения года изготовления см.
 трехзначный код на корпусе изделия рядом
 с техническим типом изделия: первая цифра =
 последняя цифра года, последующие 2 цифры =
 порядковый номер недели года производства.
 Например, код «345» означает, что продукт
 произведен в 45-ю неделю 2013 года.

RU: Импортер/Служба потребителей:
 ООО «Проктер энд Гэмбл Дистрибьюторская
 Компания», Россия, 125171, Москва,
 Ленинградское шоссе, 16А, стр.2.
 Тел. 8-800-200-20-20.

BY: Импортер: ООО «Электросервис и Ко»,
 Беларусь, 220012, г. Минск, ул. Чернышевского,
 10А, к. 412А3. Сервисный центр: ООО «Катрикс»,
 Беларусь, 220012, г. Минск, ул. Чернышевского,
 10А, к.409.

Гарантийные обязательства Braun.

На данное изделие распространяется гарантия
 в течение 2 лет с момента покупки.

В течение гарантийного периода мы бесплатно
 устраним путем ремонта, замены деталей
 или замены всего изделия любые заводские
 дефекты, вызванные недостаточным качеством
 материала или сборки.

В случае невозможности ремонта в гарантийный
 период, изделие может быть заменено на новое
 или аналогичное в соответствии с законом
 «О защите прав потребителей».

Гарантия обретает силу только, если дата
 покупки подтверждается печатью и подписью
 дилера (магазина) на последней странице
 оригинальной инструкции по эксплуатации
 BRAUN, которая является гарантийным талоном.
 Данные гарантийные обязательства действуют
 во всех странах, где изделие распространяется
 самой фирмой Braun или назначенным
 дистрибьютором, и где никакие ограничения по
 импорту или другие правовые положения не
 препятствуют предоставлению гарантийного
 обслуживания.

Гарантия не покрывает повреждения, вызванные
 неправильным использованием (см. также

список ниже) и нормальный износ бритвенных
 сеток ножей, дефекты, оказывающие
 незначительный эффект на качество работы
 прибора.

Эта гарантия теряет силу, если ремонт
 производится не уполномоченным на то лицом,
 и если использованы не оригинальные детали
 Braun. В случае предъявления рекламации по
 условиям данной гарантии, передайте изделие
 целиком вместе с гарантийным талоном в любую
 из центров сервисного обслуживания Braun.
 Все другие требования, включая требования
 возмещения убытков, исключаются, если наша
 ответственность не установлена в законном
 порядке.

Рекламации, связанные с коммерческим
 контрактом с продавцом, не попадают под эту
 гарантию.

**Случаи, на которые гарантия не
 распространяется:**

- дефекты, вызванные форс-мажорными
 обстоятельствами;
- использование в профессиональных целях;
- нарушение требований инструкции по
 эксплуатации;
- неправильная установка напряжения
 питающей сети (если это требуется);
- внесение технических изменений;
- механические повреждения;
- повреждения по вине животных, грызунов и
 насекомых (в том числе случаи нахождения
 грызунов и насекомых внутри приборов);
- для приборов, работающих от батареек,
 – работа с неподходящими или истощенными
 батарейками, любые повреждения, вызванные
 истощенными или текущими батарейками
 (советуем пользоваться только
 предохраненными от протекания
 батарейками);
- для бритв – смятая или порванная сетка.

Внимание! Оригинальный Гарантийный Талон
 подлежит изъятию при обращении в сервисный
 центр для гарантийного ремонта. После
 проведения ремонта Гарантийным Талоном
 будет являться заполненный оригинал Листа
 выполнения ремонта со штампом сервисного
 центра и подписанный потребителем по
 получению изделия из ремонта. Требуется
 предоставления даты возврата из ремонта, срок
 гарантии продлевается на время нахождения
 изделия в сервисном центре.
 В случае возникновения сложностей с выполне-
 нием гарантийного или послегарантийного
 обслуживания просьба сообщать об этом в
 Информационную Службу Сервиса Braun по
 телефону 8-800-200-20-20 (звонок из России
 бесплатный).