



Холодильник руководство пользователя

удивительные возможности

Благодарим за приобретение изделия компании Samsung.
Чтобы получить доступ к полному спектру услуг,
зарегистрируйте устройство на веб-сайте
www.samsung.com/register



Напольное устройство



Содержание

МЕРЫ ПРЕДОСТОРОЖНОСТИ.....	2
УСТАНОВКА ХОЛОДИЛЬНИКА.....	17
ИСПОЛЬЗОВАНИЕ ХОЛОДИЛЬНИКА SAMSUNG	21
УСТРАНЕНИЕ НЕИСПРАВНОСТЕЙ	29

Меры предосторожности

	Символ «не для пищевой продукции» применяется в соответствие с техническим регламентом Таможенного союза «О безопасности упаковки» 005/2011 и указывает на то, что упаковка данного продукта не предназначена для повторного использования и подлежит утилизации. Упаковку данного продукта запрещается использовать для хранения пищевой продукции.
	Символ «петля Мебиуса» указывает на возможность утилизации упаковки. Символ может быть дополнен обозначением материала упаковки в виде цифрового и/или буквенного обозначения.











Данное устройство не предназначено для использования людьми (включая детей) с ограниченными физическими, сенсорными или умственными способностями или лицами, не имеющими достаточного опыта или знаний, если их действия не контролируются или если они не проинструктированы относительно использования устройства лицом, отвечающим за их безопасность.

МЕРЫ ПРЕДОСТОРОЖНОСТИ

- Перед началом эксплуатации устройства внимательно ознакомьтесь с данным руководством и сохраните его для дальнейшего использования.
- Данное устройство должно использоваться исключительно по прямому назначению, описанному в данном руководстве.
- Предупреждения и важные инструкции по безопасности, приведенные в данном руководстве, не распространяются на все возможные условия и ситуации. При установке, обслуживании и использовании устройства следует руководствоваться здравым смыслом, проявлять

- осторожность и бдительность.
- Поскольку данные инструкции по эксплуатации охватывают устройства разных моделей; технические характеристики приобретенного холодильника могут немного отличаться от характеристик, описанных в данном руководстве. В устройстве используется хладагент R-600a или R-134a. Сведения о хладагенте, используемом в данном холодильнике, см. на табличке компрессора на задней стенке холодильника или на паспортной табличке внутри холодильника. Если в этом устройстве содержится воспламеняющийся газ (хладагент R-600a), обратитесь с запросом о безопасной утилизации этого изделия в уполномоченные местные органы.
 - Данная процедура является опасной, поэтому выполнять обслуживание и ремонт данного устройства должен уполномоченный специалист сервисного центра. В Квинсленде — уполномоченный специалист сервисного центра ДОЛЖЕН иметь разрешение на работу с газом или свидетельство для работы с углеводородными хладагентами для выполнения работ по обслуживанию или ремонту, при которых необходимо удалить крышки.
- (только для Австралии)
- Чтобы предотвратить образование огнеопасной газовой смеси при возникновении утечки в цепи охлаждения, устанавливайте холодильник в помещении, площадь которого подходит для установки холодильника с данным объемом хладагента.
 - Никогда не включайте холодильник с явными признаками повреждения. Если вы не уверены в исправности устройства, обратитесь к представителю компании. На 8 г хладагента R-600a должен приходиться 1 м³ общего объема помещения. Количество хладагента в приобретенном устройстве указано на паспортной табличке внутри холодильника.
 - Утечка хладагента из труб может привести к ожогам или повреждению глаз. При обнаружении утечки хладагента из трубы не допускайте появления вблизи устройства источников открытого огня, уберите легковоспламеняющиеся предметы подальше от устройства и немедленно проветрите помещение.
 - Несоблюдение данного указания может привести к возгоранию или взрыву.

Важные символы безопасности и меры предосторожности:

 ПРЕДУПРЕЖДЕНИЕ	Непредвиденные обстоятельства или несоблюдение мер безопасности могут привести к получению серьезной травмы или летальному исходу.
 ВНИМАНИЕ	Непредвиденные обстоятельства или несоблюдение мер безопасности могут привести к получению незначительной травмы или повреждению имущества.
	НЕ рекомендуется.
	НЕ разбирайте.
	НЕ прикасайтесь.
	Строго следуйте указаниям.
	Отсоедините вилку кабеля питания от сетевой розетки.
	Во избежание поражения током убедитесь, что устройство заземлено.
	Обратитесь в сервисный центр за помощью.
	Примечание.

Эти предупреждающие знаки указываются с целью предотвращения травм. Отнеситесь к ним с особым вниманием. Прочитайте этот раздел и сохраните руководство в надежном месте для дальнейшего использования.

Примечание CE

Данный продукт соответствует директиве по низковольтному оборудованию (2006/95/EC), директиве по электромагнитной совместимости (2004/108/EC), директиве RoHS (2011/65/EU), Регламенту Комиссии (EC) № 1060/2010 и директиве по экологическому проектированию (2009/125/EC), введенной положением Европейского союза (EC) № 643/2009. (Только для продукции, продаваемой в странах EC)



СИМВОЛЫ, ПРЕДУПРЕЖДАЮЩИЕ О СЕРЬЕЗНОЙ ОПАСНОСТИ ПРИ ТРАНСПОРТИРОВКЕ И УСТАНОВКЕ



- Соблюдайте меры предосторожности при транспортировке и установке устройства во избежание повреждения компонентов цепи

- охлаждения.
- Утечка хладагента из трубопровода может привести к ожогам или повреждению глаз. При обнаружении утечки не допускайте появления вблизи устройства источников открытого огня или потенциальных источников возгорания. В течение нескольких минут проветрите помещение, в котором находится устройство.
 - Хладагент R-600a представляет собой природный экологически безвредный горючий газ. При транспортировке и установке холодильника необходимо соблюдать осторожность во избежание повреждения деталей контура циркуляции хладагента.
 - При транспортировке и установке холодильника не прикасайтесь к шлангу подачи воды на задней стенке холодильника.
 - Это может привести к повреждению холодильника и невозможности использования диспенсера воды.



СИМВОЛЫ, ПРЕДУПРЕЖДАЮЩИЕ О СЕРЬЕЗНОЙ ОПАСНОСТИ ПРИ УСТАНОВКЕ



- Износ изоляционных

материалов электрических деталей может привести к поражению током или возгоранию.

- Не устанавливайте холодильник в местах, подверженных воздействию прямых солнечных лучей, вблизи кухонной плиты, нагревательных приборов или других источников тепла.
- Не подключайте несколько устройств к одной сетевой розетке. Холодильник необходимо подключить к отдельной сетевой розетке с напряжением, указанным в табличке паспортных данных.
- Это позволит обеспечить максимальную эффективность работы устройства, а также избежать перегрузок в домашней цепи проводки, которые могут привести к пожару в результате перегрева проводов.
- Если розетка закреплена ненадежно, не вставляйте в нее вилку кабеля питания.
- Это может привести к поражению током или возгоранию.
- Не используйте кабель с трещинами или повреждениями на самом кабеле, а также на обоих его концах.
- Не тяните и не перегибайте чрезмерно кабель питания.
- Не перекручивайте и не завязывайте кабель питания.

- Не подвешивайте кабель питания на металлические предметы, не ставьте тяжелые предметы на кабель питания, не зажимайте кабель питания между двумя предметами, не проталкивайте кабель питания за устройство.
 - При перемещении холодильника следите за тем, чтобы кабель питания не попал под холодильник и не был поврежден.
 - Это может привести к возгоранию или поражению током.
 - Не распыляйте аэрозоли вблизи холодильника.
 - Распыление аэрозолей вблизи холодильника может привести к взрыву или возгоранию.
 - Не сгибайте кабель питания слишком сильно и не ставьте на него тяжелые предметы.
-
- ★ • Перед использованием холодильника его необходимо установить в соответствии с инструкциями, приведенными в руководстве.
 - Не устанавливайте холодильник в помещении с высокой влажностью или в местах, где на холодильник может попасть вода.
 - Износ изоляционных материалов электрических деталей может привести к поражению током или возгоранию.
 - Подсоедините вилку кабеля питания таким образом, чтобы кабель не был натянут.
 - При подсоединении вилки нижней стороной вверх может произойти повреждение кабеля питания, что может привести к пожару или поражению электрическим током.
 - Следите за тем, чтобы вилка не была зажата между стеной и задней стенкой холодильника и не была повреждена.
 - При перемещении холодильника следите за тем, чтобы кабель питания не попал под холодильник и не был поврежден.
 - Это может стать причиной возгорания.
 - Храните упаковочный материал в недоступном для детей месте.
 - Ребенок может задохнуться, если наденет пакет себе на голову.
 - Устройство необходимо расположить так, чтобы к нему можно было подключить сетевую вилку.
 - Несоблюдение данного условия может привести к возгоранию в результате утечки тока или поражению электрическим током.
 - Не устанавливайте данное устройство рядом с нагревательными приборами, легковоспламеняющимися материалами.

- Не устанавливайте устройство в местах, где оно может подвергнуться воздействию влаги, пыли, прямых солнечных лучей или воды (капли дождя).
- Не устанавливайте устройство в местах, где возможна утечка газа.
- Это может привести к возгоранию или поражению током.
- При появлении в холодильнике воды или пыли отсоедините вилку кабеля от сетевой розетки и обратитесь в сервисный центр Samsung Electronics.
- В противном случае существует опасность возгорания.
- Не вставляйте на устройство и не размещайте на нем какие-либо предметы (например, белье для стирки, зажженные свечи, зажженные сигареты, посуду, химикаты, металлические предметы и т. д.)
- Это может привести к возгоранию, неисправности устройства, травмированию или поражению пользователя электрическим током.



- Данное устройство должно быть заземлено надлежащим образом.
- Не заземляйте устройство через газовые трубы, пластиковые водопроводные трубы или телефонную линию.
- Холодильник необходимо

заземлить во избежание утечки тока.

- Это может привести к поражению током, возгоранию, взрыву или неисправности устройства.
- Никогда не подключайте устройство к незаземленной розетке, убедитесь, что она отвечает соответствующим техническим требованиям.



- Если кабель питания поврежден, его необходимо сразу же заменить, обратившись к производителю или сотруднику сервисной службы.
- Замена предохранителя холодильника должна производиться только квалифицированным специалистом или представителем обслуживающей организации.
- Несоблюдение данного указания может привести к поражению током или травмам.



СИМВОЛЫ ПРЕДОСТЕРЕЖЕНИЯ ДЛЯ УСТАНОВКИ



- Не блокируйте вентиляционные отверстия на корпусе холодильника или в

- монтажных конструкциях.
- После установки устройства не помещайте в него продукты в течение 2 часов.
 - Установку или обслуживание устройства должен осуществлять только квалифицированный специалист или представитель обслуживающей организации.
 - Несоблюдение данного условия может привести к неисправности устройства, пожару, взрыву, к поражению током или травмированию пользователя.



СИМВОЛЫ, ПРЕДУПРЕЖДАЮЩИЕ О СЕРЬЕЗНОЙ ОПАСНОСТИ ПРИ ИСПОЛЬЗОВАНИИ

- ☐ • Не прикасайтесь к вилке кабеля мокрыми руками.
- Это может привести к поражению током.
- Не храните какие-либо предметы на холодильнике.
- При открывании или закрывании дверцы эти предметы могут упасть и повредиться и/или причинить травмы.
- Не ставьте на холодильник тару с водой.
- При попадании воды на электрические части

- устройства возможно поражение током или возгорание.
- Не касайтесь внутренних стенок морозильной камеры или хранящихся в ней продуктов мокрыми руками.
 - Это может привести к обморожению.
 - Не используйте и не размещайте вблизи холодильника горючие аэрозоли, легковоспламеняющиеся предметы, сухой лед, лекарства, химические вещества или другие предметы, чувствительные к изменению температуры.
 - Не храните в холодильнике летучие или легковоспламеняющиеся предметы или вещества (бензол, разбавитель, нефтяной газ, спирт, эфир, сжиженный газ и т. п.)
 - Данный холодильник предназначен только для хранения пищевых продуктов.
 - Это может привести к возгоранию или взрыву.
 - Не храните в холодильнике лекарственные препараты, материалы для научных исследований или чувствительные к изменению температуры материалы.
 - Не храните в холодильнике продукты, требующие строгого соблюдения температуры хранения.

- Не устанавливайте внутрь холодильной/морозильной камеры какие-либо электроприборы, кроме рекомендованных производителем холодильника.
- Если вы почувствовали запах фармацевтических препаратов или дыма, немедленно отключите вилку кабеля питания от сети и обратитесь в сервисный центр компании Samsung Electronics.
- При появлении в холодильнике воды или пыли отключите вилку от сетевой розетки и обратитесь в сервисный центр Samsung Electronics.
- В противном случае существует опасность возгорания.
- При обнаружении утечки газа исключите использование источников открытого огня или других источников возгорания вблизи холодильника. Помещение, в котором находится устройство, следует проветрить в течение нескольких минут.
- Не используйте для ускорения процесса размораживания механические устройства или другие средства, кроме рекомендованных производителем.
- Не допускайте повреждения контура циркуляции хладагента.
- Не распыляйте на поверхность устройства летучие вещества, например средства от насекомых.
 - Они не только наносят вред здоровью человека, но также становятся причиной поражения током, возникновения пожара и неисправности изделия.
- Не используйте фен для просушки внутренней части холодильника. Не ставьте в холодильник горящие свечи для удаления неприятных запахов.
 - Это может привести к возгоранию или поражению током.
- Для заполнения резервуара или лотка для льда необходимо использовать только питьевую воду (минеральную или дистиллированную воду).
 - Не наливайте в резервуар чай, сок или коктейли для спортсменов, поскольку это может стать причиной неисправности холодильника.
- Не разрешайте детям виснуть на дверце холодильника. Ребенок может получить серьезную травму.
 - Существует риск заперения ребенка в холодильнике. Не позволяйте детям залезать внутрь холодильника.
- Всегда закрывайте дверцы



холодильника, если оставляете устройство без присмотра, и не позволяйте детям залезать внутрь холодильника.

- Не позволяйте детям залезать в отсеки холодильника.
- Это может привести к травмам или смерти в результате удушья.
- Не используйте для ускорения процесса размораживания механические устройства или другие средства, кроме рекомендованных производителем.
- Не допускайте повреждения контура циркуляции хладагента.
- Не кладите полки нижней стороной вверх. Фиксатор полки не может функционировать в таком положении.
- Это может стать причиной травм в результате падения стеклянной полки.
- Не устанавливаете полки в отсеки для контейнеров. Установка с чрезмерным усилием может привести к повреждению внутренней стенки холодильника или стекла.
- Это может привести к травмированию пользователя или повреждению устройства.

- ★ • В случае утечки газа (пропан, сжиженный нефтяной газ и т. п.) немедленно проветрите помещение и не прикасайтесь к сетевой

вилке. Не прикасайтесь также к холодильнику и шнуру питания.

- Не включайте вентилятор.
- Возникновение искры может привести к взрыву или пожару.
- Используйте только светодиодные лампы, предоставляемые производителем или сотрудником сервисной службы.
- Следите за тем, чтобы дети не играли с устройством.
- Следите, чтобы пальцы не попали между деталями, которые могут их прищемить; зазор между дверцами и корпусом минимален.
- Не разрешайте детям виснуть на дверце холодильника. Ребенок может получить серьезную травму.
- Существует риск запираания ребенка в холодильнике. Не позволяйте детям залезать внутрь холодильника.
- Чтобы избежать падения хранящихся в холодильнике бутылок, располагайте их вплотную друг к другу.
- Данное изделие предназначено только для хранения пищевых продуктов в домашних условиях.
- Никогда не вставляйте пальцы или посторонние предметы в отверстие диспенсера и ведерко генератора льда.
- Это может привести к травмированию пользователя или повреждению устройства.

- Не вставляйте руки, ноги или металлические предметы (например, столовые приборы и т. д.) в нижнюю или заднюю часть холодильника.
 - Это может привести к травме или поражению током.
 - При контакте с острыми краями можно получить травму.
-
-  • Не пытайтесь самостоятельно выполнять ремонт, разбирать или модифицировать устройство.
 - Используйте только стандартные предохранители (не используйте медные, стальные провода и др.)
 - При необходимости ремонта или переустановки устройства обратитесь в ближайший сервисный центр.
 - Несоблюдение данного условия может привести к возгоранию, неисправности устройства, травмированию или поражению пользователя электрическим током.
-
-  • Если от устройства исходит необычный шум, дым или запах дыма, немедленно отсоедините вилку кабеля питания от сетевой розетки и обратитесь в ближайший сервисный центр.
 - Несоблюдение данного указания может привести к пожару или поражению током.
- Перед заменой осветительных ламп внутри холодильника отсоедините вилку кабеля питания от сетевой розетки
 - В противном случае возможно поражение током.
 - При возникновении трудностей с заменой осветительной лампы обратитесь в сервисный центр.
 - Если изделие оснащено светодиодной лампой, не пытайтесь снять крышку лампы или разобрать лампу самостоятельно.
 - Обратитесь в сервисную службу.
 - Подсоедините вилку кабеля питания к сетевой розетке. Не используйте поврежденные кабель питания или вилку, а также незакрепленную сетевую розетку.
 - Это может привести к возгоранию или поражению током.
 - Не ставьте на холодильник тару с водой.
 - При попадании воды на электрические части устройства возможно поражение током или возгорание.
 - Никогда не смотрите прямо на светодиодные УФ-лампы в течение длительного времени.
 - Ультрафиолетовые лучи могут привести к чрезмерному напряжению зрения.



ВНИМАНИЕ

СИМВОЛЫ ПРЕДОСТЕРЕЖЕНИЯ ДЛЯ ИСПОЛЬЗОВАНИЯ

- ★ • Для наиболее эффективного хранения продуктов необходимо соблюдать следующие рекомендации.
- Не ставьте продукты слишком близко к вентиляционным отверстиям на задней стенке холодильника, так как они будут препятствовать свободной циркуляции воздуха в холодильной камере.
- Перед загрузкой продуктов в холодильную камеру тщательно заверните их или положите в герметичные контейнеры.
- Не кладите незамороженные продукты вблизи замороженных.
- Не ставьте стаканы, бутылки или газированные напитки в морозильную камеру.
- Емкость может замерзнуть и разбиться, что может привести к травме.
- Соблюдайте рекомендации по времени хранения, а также сроки годности замороженных продуктов.
- Если вы уезжаете на срок до трех недель и не планируете пользоваться холодильником, его можно не отключать от электросети. Однако если устройство не будет использоваться более трех недель, рекомендуется вынуть из холодильника все продукты. Отключите холодильник от электросети, почистите, помойте и дайте просохнуть.
- Не храните в морозильной камере газированные или шипучие напитки. Не ставьте в морозильную камеру бутылки или стеклянные контейнеры.
- После замерзания содержимого стекло может разбиться и причинить травмы или повреждение устройства.
- Не вносите изменений в работу функций холодильника.
- Это может привести к травмам и/или повреждению устройства. На изменения, производимые третьей стороной в отношении данного устройства, не распространяется гарантийное обслуживание. Кроме того, компания Samsung не несет ответственность за нарушения техники безопасности и повреждения, возникшие в результате вмешательства третьей стороны.
- Не блокируйте отверстия для воздуха.
- Это может привести (особенно если отверстия блокируются пластиковыми пакетами) к чрезмерному охлаждению

холодильника.

- Используйте только генератор льда, поставляемый с холодильником.
- Удалите избыточную влагу внутри устройства и оставьте дверцы открытыми.
 - Если этого не сделать, возможно образование неприятного запаха и плесени.
- Если в холодильнике появилась вода, отсоедините вилку кабеля питания от сетевой розетки и обратитесь в сервисный центр Samsung Electronics.
- Не подвергайте стеклянную поверхность ударным и прочим чрезмерным нагрузкам.
 - В противном случае, помимо повреждения устройства, можно получить травму осколками стекла.
- Берегите пальцы от заземления.

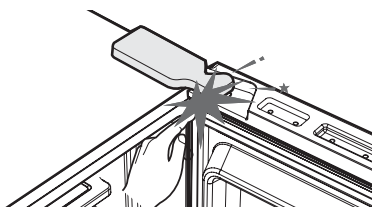

- Обратите внимание на расположение скобы для замка в холодильниках с замком. Она может стать причиной травм или повреждений глаз у детей.

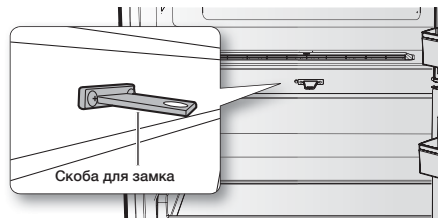

- Лампы морозильной камеры и холодильника выключаются, если дверца морозильной камеры или холодильника остается открытой более 2 секунд.
 - Чтобы лампы включились, закройте и снова откройте дверцы.



ПРЕДОСТЕРЕГАЮЩИЕ ЗНАКИ ДЛЯ УБОРКИ И ОБСЛУЖИВАНИЯ

- ★ • Не распыляйте чистящие средства непосредственно на дисплей.
 - Это может привести к исчезновению напечатанных букв.
- Если посторонние вещества, например вода, просочились в устройство, отключите его от сетевой розетки и обратитесь в ближайший сервисный центр.
 - Несоблюдение данного указания может привести к поражению током или возгоранию.
- Регулярно удаляйте сухой тканью все посторонние

вещества (например, пыль или воду) с сетевой вилки и контактов.

- Выньте вилку кабеля питания из сетевой розетки и очистите ее сухой тканью.
- Несоблюдение данного указания может привести к поражению током или возгоранию.
- При очистке не распыляйте воду непосредственно на устройство.
- Не используйте для чистки бензол, растворители, хлорид или отбеливатель.
- Эти вещества могут повредить поверхность устройства или стать причиной возгорания.
- Никогда не вставляйте пальцы или посторонние предметы в отверстие диспенсера.
- Это может привести к травмированию пользователя или повреждению устройства.



- Перед очисткой или обслуживанием отключите устройство от сетевой розетки.
- Несоблюдение данного указания может привести к поражению током или возгоранию.



ПРЕДУПРЕЖДАЮЩИЕ ЗНАКИ ДЛЯ УТИЛИЗАЦИИ



- Оставьте полки на месте, чтобы дети не могли легко забраться внутрь холодильника.
- Перед утилизацией убедитесь, что трубы в задней части устройства не повреждены.
- Используется хладагент R-600a или R-134a. Сведения о хладагенте, используемом в данном холодильнике, см. в таблице компрессора на задней стенке холодильника или на паспортной табличке внутри холодильника. Если в этом устройстве содержится воспламеняющийся газ (хладагент R-600a), обратитесь с запросом о безопасной утилизации этого изделия в уполномоченные местные органы. В качестве вспенивателя изоляционного материала в холодильниках используется газ циклопентан. Для утилизации содержащихся в изоляционном материале газов требуется соблюдение специальной процедуры. По вопросам безопасной для окружающей среды утилизации данного устройства обращайтесь в муниципальные органы. Перед утилизацией убедитесь,

что трубы в задней части устройства не повреждены. Трубы следует разламывать на открытом воздухе.

- При утилизации этого или других холодильников демонтируйте дверцы, уплотнительные прокладки и защелку дверцы, чтобы маленькие дети или животные не оказались заперты внутри холодильника. Следите, чтобы дети не играли с устройством или не залезали в него.
- Оказавшись запертым внутри, ребенок может получить травму или задохнуться.
- Утилизируйте упаковочный материал для данного устройства в соответствии с правилами обеспечения безопасности окружающей среды.
- Храните упаковочный материал в недоступном для детей месте, поскольку он представляет для них опасность.
- Надев упаковочный материал на голову, ребенок может задохнуться.



ДОПОЛНИТЕЛЬНЫЕ СОВЕТЫ ПО НАДЛЕЖАЩЕМУ ИСПОЛЬЗОВАНИЮ

- В случае отключения электроэнергии обратитесь в местную энергокомпанию и узнайте, когда возобновится подача электроэнергии.
- В большинстве случаев питание возобновляется в течение одного-двух часов. В течение такого периода температура внутри холодильника не изменится. Однако во время отключения электроэнергии рекомендуется как можно реже открывать дверцу холодильника.
- Тем не менее, если электроснабжение будет отсутствовать более 24 часов, выньте из холодильника все замороженные продукты.
- Если к холодильнику прилагаются ключи, храните их в месте, недоступном для детей, и вдали от устройства.
- Холодильник может работать нестабильно (существует возможность размораживания продуктов или повышения температуры в морозильной камере) в случае продолжительного нахождения в помещении с температурой ниже минимального указанного значения.

- Не храните в холодильнике продукты, которые легко портятся при низкой температуре, например бананы и дыни.
- Данный холодильник снабжен системой удаления инея, следовательно, нет необходимости размораживать его вручную, так как размораживание будет выполняться автоматически.
- Повышение температуры во время размораживания соответствует требованиям стандарта ISO. Однако чтобы предотвратить нежелательное повышение температуры замороженных продуктов во время размораживания устройства, заверните замороженные продукты в несколько слоев бумаги (например, в газету).
- Повышение температуры замороженных продуктов во время размораживания устройства может сократить срок хранения этих продуктов.
- Не замораживайте повторно полностью оттаявшие продукты.

Советы по экономии энергии

- Установите холодильник в прохладном, сухом и хорошо проветриваемом помещении. Убедитесь, что он не подвергается воздействию прямых солнечных лучей

и не расположен вблизи источников тепла (например, батареи).

- Не загромождайте вентиляционные отверстия или решетки устройства.
- Остудите теплые продукты перед тем, как класть их в холодильник.
- Поместите замороженные продукты в холодильник для размораживания. Можно использовать низкую температуру замороженных продуктов для охлаждения продуктов в холодильнике.
- Не оставляйте дверцу холодильника открытой в течение длительного времени при помещении или извлечении продуктов. Чем реже открывается дверца, тем меньшее количество льда будет образовываться в морозильной камере.
- При установке холодильника оставьте зазоры справа, слева, сзади и сверху. Это позволит сократить энергопотребление и, соответственно, сумму счетов за электричество.
- Для наиболее рационального энергопотребления рекомендуется размещать все внутренние приспособления, например, корзины, ящики, полки, на исходных местах, согласно комплектации производителя.

Установка холодильника

ПОДГОТОВКА К УСТАНОВКЕ ХОЛОДИЛЬНИКА

Поздравляем с покупкой холодильника компании Samsung.

Мы надеемся, что вам понравится множество современных функций и эффективность работы вашего нового холодильника.



- Перед использованием холодильника его необходимо установить в соответствии с инструкциями, приведенными в руководстве.
- Данное устройство должно использоваться исключительно по прямому назначению, описанному в данном руководстве.
- Настоятельно рекомендуется по всем вопросам технического обслуживания обращаться к квалифицированным специалистам.
- Утилизируйте упаковочный материал для данного устройства в соответствии с правилами обеспечения безопасности окружающей среды.
- Перед заменой внутренней осветительной лампы холодильника отсоедините вилку кабеля питания от сетевой розетки.
- В противном случае возможно поражение током.

Выбор оптимального места для установки холодильника

- Выберите место, в котором холодильник не будет подвергаться воздействию прямых солнечных лучей.
- Выберите место с ровным (или почти ровным) полом.
- Выберите место, в котором будет достаточно пространства для свободного открытия дверей холодильника.
- Свободного пространства должно быть достаточно для установки холодильника на ровной поверхности.
- Если холодильник стоит на неровной поверхности, внутренняя система охлаждения может работать неправильно.
- Пространство вокруг холодильника, необходимое для его эксплуатации. См. приведенный ниже рисунок с размерами.

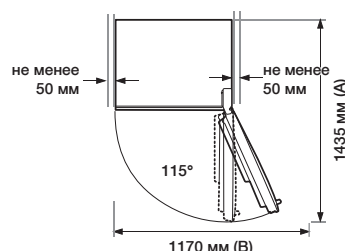
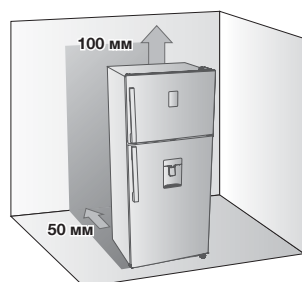



На рисунке вверху приведены данные для модели RT53H*.

Модель	A	B
RT53H*	1435	1170
RT50H*	1435	1170
RT46H*	1350	1045
RT43H*	1350	1045



- При установке холодильника оставьте достаточно места справа, слева, сзади и сверху для циркуляции воздуха. Это позволит сократить энергопотребление и, соответственно, сумму счетов за электричество.
- Не устанавливайте холодильник в местах, где температура может опускаться ниже 10 °С.
- Убедитесь, что холодильник можно свободно отодвинуть в случае ремонта или обслуживания.

 **ВНИМАНИЕ** Перемещая холодильник во время установки, технического обслуживания, уборки за его задней стенкой и последующего возврата в исходное положение, следите за тем, чтобы он находился в строго вертикальном положении.
Проверьте, выдерживает ли пол вес полностью загруженного холодильника. В противном случае может произойти повреждение напольного покрытия.

 **ВНИМАНИЕ** Закрепите кабель питания на задней панели холодильника, чтобы избежать его повреждения в результате наезда колесиков при перестановке.

НАПОЛЬНОЕ ПОКРЫТИЕ

Надлежащая установка холодильника предполагает размещение его на ровной поверхности из твердого материала на одном уровне с остальной поверхностью пола. Поверхность должна быть достаточно прочной, чтобы выдержать вес полностью загруженного продуктами холодильника.
Для защиты напольного покрытия рекомендуется вырезать большой кусок картона и уложить его под холодильник в месте проведения работ.

 Перемещение холодильника путем его перетаскивания или толкания может повредить напольное покрытие. Перемещение холодильника после его установки может привести к повреждению напольного покрытия.

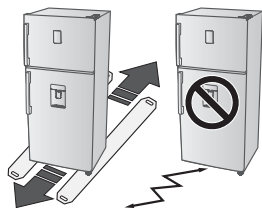

ВЫРАВНИВАНИЕ ХОЛОДИЛЬНИКА

Во избежание опасных ситуаций, вызванных неустойчивым положением холодильника, рекомендуется устанавливать его на горизонтальных поверхностях и выравнять в соответствии с приведенными ниже инструкциями по установке.

Несоблюдение данного указания может привести к опрокидыванию холодильника и травмированию пользователя.

Если передняя часть устройства немного выше задней, дверца будет более легко открываться и закрываться.

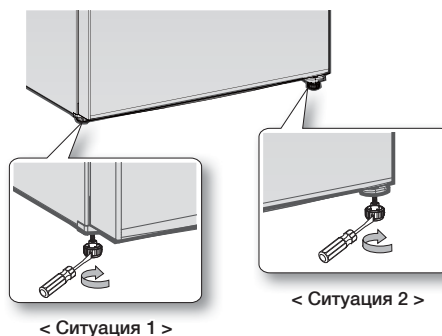

Ситуация 1. Устройство наклонено влево.

- Поворачивайте левую регулировочную ножку в направлении стрелки, пока положение устройства не выровняется.

Ситуация 2. Устройство наклонено вправо.

- Поворачивайте правую регулировочную ножку в направлении стрелки, пока положение устройства не выровняется.

УСТАНОВКА РУЧКИ ДВЕРЦЫ (ДОПОЛНИТЕЛЬНО)

1. Вставьте выступающие части ручки в фиксатор ручки, расположенный на левой стороне дверцы.

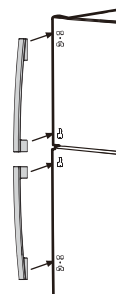

01 УСТАНОВКА

2. Потяните ручку вниз до упора, пока не услышите характерный звук, и для надежной фиксации слегка постучите по ее верхней части, например резиновым молотком.

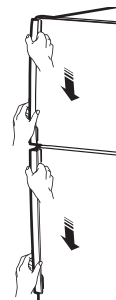

3. Убедитесь, что ручка надежно зафиксирована, потянув ее вверх и вниз.

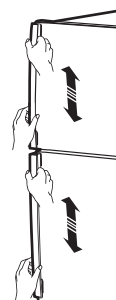

НАСТРОЙКА ХОЛОДИЛЬНИКА

Теперь, когда холодильник установлен, вы можете его настроить и воспользоваться всеми его функциями.

После выполнения следующих шагов холодильник будет готов к полноценной эксплуатации.

В противном случае проверьте источник питания или обратитесь к разделу «Поиск и устранение неисправностей» в конце данного руководства пользователя.

При возникновении дополнительных вопросов обратитесь в сервисный центр компании Samsung Electronics.

- 1.** Установите холодильник так, чтобы между стеной и холодильником оставалось достаточно места.
См. раздел «Инструкции по установке» данного руководства.
- 2.** После подключения холодильника к электросети убедитесь, что внутренняя осветительная лампа загорается при открытии дверцы.
- 3.** После подключения холодильника к электросети для достижения необходимой температуры следует подождать несколько часов.
Когда температура в холодильнике будет достаточно низкой, поместите в него продукты и напитки.

Использование холодильника SAMSUNG

ИСПОЛЬЗОВАНИЕ ПАНЕЛИ УПРАВЛЕНИЯ (С ДИСПЛЕЕМ)

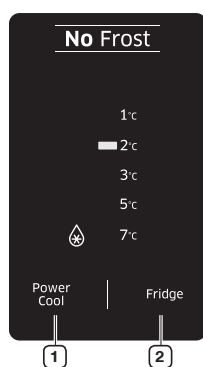

При каждом нажатии кнопки устройство издает короткий звуковой сигнал.

1 Power Cool (Быстрое охлаждение)

1. При нажатии кнопки **Power Cool (Быстрое охлаждение)** загорается индикатор (❄️) и заморозка продуктов происходит в ускоренном режиме.
2. Функция остается активной в течение нескольких часов, после чего холодильник переходит в прежний температурный режим.
3. Отключение функции происходит автоматически.
По завершении процесса Power Cool (Быстрое охлаждение) индикатор выключается, и холодильник возвращается в прежний температурный режим.
Для отключения этой функции нажмите кнопку Power Cool (Быстрое охлаждение).

При использовании функции Power Cool (Быстрое охлаждение) процесс охлаждения происходит в ускоренном режиме в течение нескольких часов.

Использование этой функции связано с повышенным энергопотреблением. Не забывайте отключать эту функцию при отсутствии необходимости в ней и возвращать холодильник в исходный температурный режим.

2 Fridge (Холодильная камера)

Нажмите кнопку **Fridge** (Холодильная камера), чтобы установить необходимую температуру в диапазоне от 1 °C до 7 °C. По умолчанию установлена температура 2 °C. При каждом нажатии кнопки **Fridge** (Холодильная камера) температура изменится в следующем порядке и отобразится на дисплее.

Если необходимо заморозить большой объем продуктов, заранее, не менее чем за 24 часа, установите температуру в морозильной камере на первое значение с правого конца, а для холодильника задайте температуру 1~2 °C (для модели с дисплеем) или оптимальную температуру в диапазоне ~5~6 °C (для модели без дисплея).

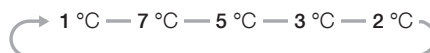

РЕГУЛИРОВАНИЕ ТЕМПЕРАТУРЫ

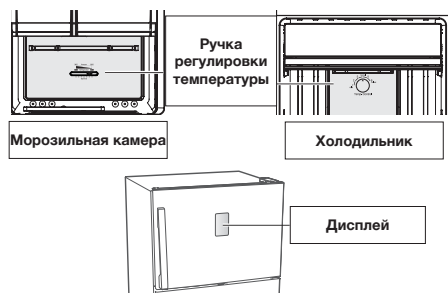

Для обеспечения стабильной работы устройства рекомендуется установить температуру в морозильной камере и в холодильнике на значение **Optimal (Оптимально)**.

(Только с ручкой управления)

- Если необходимо охладить большой объем продуктов, переведите регулятор морозильной камеры влево.

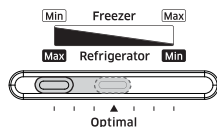

- При температуре в помещении ниже 10 °C установите регулятор температуры морозильной камеры на самое крайнее значение справа для генерации льда.

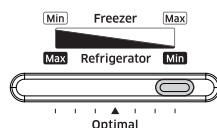

- При температуре в помещении выше 35 °C установите регулятор температуры морозильной камеры в положение **Optimal (Оптимально)** для генерации льда.

Регулирование температуры в морозильной камере.

Чтобы снизить температуру в морозильной камере, перемещайте регулятор температуры в морозильной камере правее.

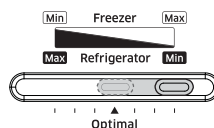

Чтобы повысить температуру в морозильной камере, перемещайте регулятор температуры в морозильной камере влево.

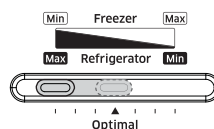

- При температуре в помещении ниже 10 °C **установите** регулятор температуры морозильной камеры в положение правее.

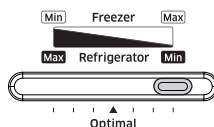

В противном случае в работе холодильника могут возникнуть неполадки.

- При температуре в помещении выше 35 °C **не устанавливайте** регулятор температуры морозильной камеры в положение справа.

Регулировка температуры холодильника



(ТИП А)

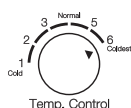

Temp. Control

Холодильная камера

(ТИП В)

Если продукты не охлаждаются до желаемой температуры и при необходимости понизить температуру в холодильнике, установите регулятор температуры на значение 5–6 °С, а в случае использования модели с дисплеем – на значение 1 °С.

Если продукты в холодильнике замораживаются или при необходимости повысить температуру морозильной камеры, установите регулятор температуры на значение 1–3 °С, а в случае использования модели с дисплеем – на значение 3–7 °С.

- Если температура в помещении ниже 10 °С, **не устанавливайте** регулятор температуры холодильника на значение 1–2 °С, а в случае использования модели с дисплеем – на значение 5–7 °С. В противном случае в работе холодильника могут возникнуть неполадки.
- Если температура в помещении выше 35 °С, **установите** регулятор температуры на значение 4–6 °С, а в случае использования модели с дисплеем – на значение 1–2 °С. В противном случае в работе холодильника могут возникнуть неполадки.

ГЕНЕРАЦИЯ ЛЬДА

ЛОТОК ДЛЯ ЛЬДА С ВРАЩАЮЩИМИСЯ РУЧКАМИ

Создание кубиков льда

Извлеките лоток для кубиков льда, потянув за него. Наполните лоток водой до отметки максимального уровня, обозначенной на задней части лотка.

Вставьте лоток обратно в держатель, стараясь не пролить воду.

Подождите, пока кубики льда не сформируются.

Извлечение кубиков льда



Убедитесь, что контейнер для кубиков льда находится на месте под лотком для кубиков льда. В противном случае задвиньте его на место.

Поворачивайте один из рычагов по часовой стрелке, пока лоток немного не повернется.

Результат: Кубики льда высыплются в контейнер для хранения.

При необходимости повторите шаг 2 с другой половиной лотка.

Извлеките контейнер для хранения:

- аккуратно приподнимите;
- потяните на себя.

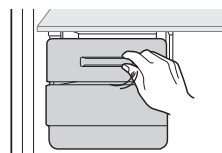

Опасность взрыва

- Не храните в морозильной камере стеклянные бутылки, содержащие жидкости, которые могут замерзнуть, так как при замерзании содержимого бутылка может взорваться.

ИСПОЛЬЗОВАНИЕ ДИСПЕНСERA ВОДЫ (ДОПОЛНИТЕЛЬНО)

Благодаря диспенсеру воды вы можете с легкостью получать охлажденную воду, не открывая дверцы холодильника.

Приподнимите и извлеките резервуар для воды.

- Для поднятия резервуара удерживайте его за выступы с обеих сторон.
- Перед первым использованием резервуара для воды его необходимо очистить изнутри.

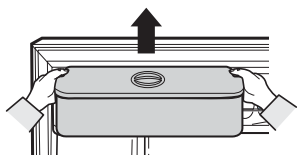

Убедившись, что резервуар установлен должным образом, наполните его достаточным для длительного использования диспенсера количеством воды.

- Объем резервуара рассчитан на 2,4 л воды. При превышении данного значения и закрытии крышки вода может перелиться через край.
- Перед наполнением резервуара его необходимо извлечь из холодильника.

Способ 1.

Поднимите круглую крышку резервуара в направлении стрелки, чтобы открыть его. Наполните резервуар водой.

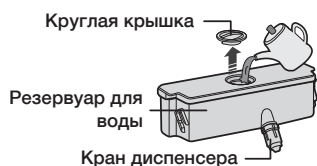

Способ 2.

Поднимите большую крышку резервуара в направлении стрелки, чтобы открыть его. Наполните резервуар водой.

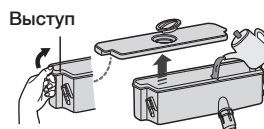

После наполнения резервуара водой закройте дверцу холодильника.

- После закрытия дверцы убедитесь, что кран диспенсера находится за пределами холодильника.

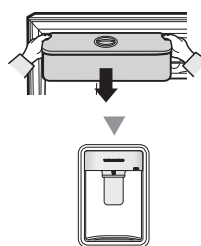

ВНИМАНИЕ Надежно зафиксируйте резервуар для воды в дверце холодильника. В противном случае резервуар не будет работать должным образом. Не используйте холодильник без резервуара для воды. В таком случае функционирование устройства будет неэффективным.

ВНИМАНИЕ Не заполняйте резервуар какими-либо иными жидкостями кроме воды.

Поместите стакан под диспенсер для воды и нажмите им на рычаг.

Убедитесь, что стакан находится непосредственно под диспенсером, чтобы избежать попадания воды на пол.

ВНИМАНИЕ Убедитесь, что устройство блокировки находится в разблокированном положении. В противном случае вода не будет поступать из диспенсера.

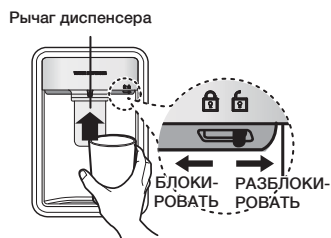

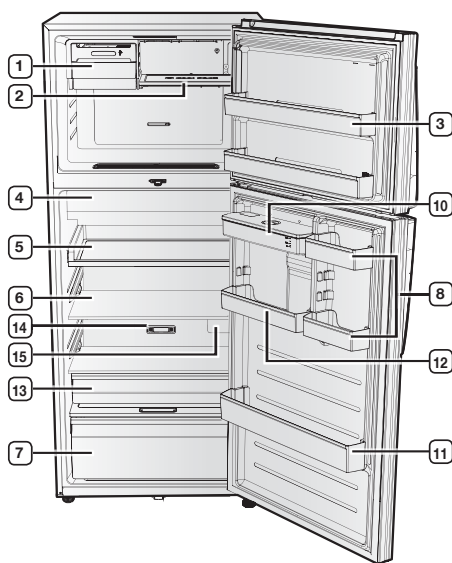
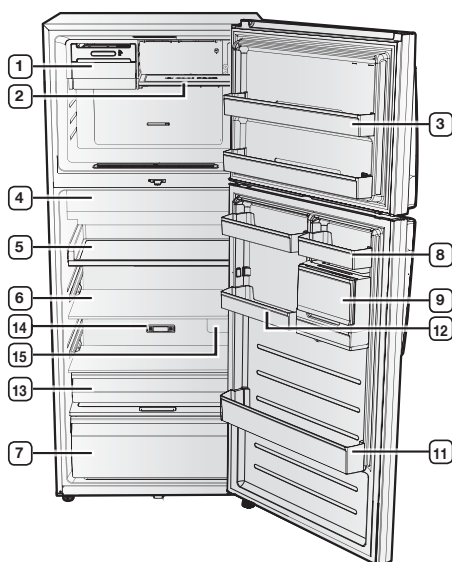

* Только для моделей с диспенсером



Некоторые детали на рисунке могут отличаться от комплектации вашей модели холодильника (например, лоток для льда с вращающимися ручками, аккумулятор холода, полки или диспенсер воды).



ПРЕДУПРЕЖДЕНИЕ

- Если вы планируете уехать на длительное время, извлеките из холодильника все продукты и выключите его. Удалите избыточную влагу внутри устройства и оставьте дверцы открытыми. Это поможет избежать образования неприятного запаха и плесени.
- Если холодильник не используется в течение длительного времени, отсоедините вилку кабеля питания от сетевой розетки.



- Чтобы освободить место в морозильной камере, можно убрать входящие в комплект приспособления, например аккумуляторы холода, полки, лоток для льда с вращающимися ручками, контейнер для хранения льда и элементы их крепления, которые можно извлечь без помощи инструментов. Отсутствие этих компонентов не повлияет на температурные и механические характеристики холодильника. Заявленный объем отсека для хранения замороженных продуктов рассчитан при условии извлечения этих компонентов.
- Нижний лоток морозильной камеры рассчитан только на температурный режим «две звезды». Поэтому для наиболее эффективного функционирования нижний лоток следует устанавливать в исходное положение.
- Модели с дисплеем оснащены функцией сигнализации при открытых дверцах. В моделях без дисплея звуковая сигнализация отсутствует даже при открытых дверцах холодильника и морозильной камеры. Проверьте, закрыты ли дверцы.

**1 ЛОТОК ДЛЯ ЛЬДА С
ВРАЩАЮЩИМИСЯ РУЧКАМИ**

У вас есть возможность получить готовые кубики льда.
Чтобы лед сохранялся в контейнере для льда, поверните ручку на лотке для кубиков льда по часовой стрелке.

**2 АККУМУЛЯТОР ХОЛОДА
(ДОПОЛНИТЕЛЬНО)**

В случае отключения электричества аккумулятор холода способен поддерживать температуру в морозильной камере в течение одного часа.

3 ЛОТОК МОРОЗИЛЬНОЙ КАМЕРЫ

Можно использовать для хранения замороженных продуктов в мелкой расфасовке.

4 ЗОНА СВЕЖЕСТИ

Предназначена для длительного хранения мясных и молочных продуктов в свежем виде.

5 Выдвижная полка зоны EZ

Предназначена для длительного хранения мясных и молочных продуктов в свежем виде.

6 СТЕКЛЯННЫЕ ПОЛКИ

Имеют стойкую к трещинам конструкцию. Могут использоваться для хранения всех пищевых видов продуктов и напитков. Следы в виде окружностей, остающиеся на стеклянных полках, являются нормальным явлением и легко удаляются с помощью влажной ткани.

7 БОЛЬШОЙ ОТСЕК ДЛЯ ОВОЩЕЙ

Используется для сохранения свежести фруктов и овощей.
Специальная конструкция отсека позволяет регулировать уровень влажности внутри него.

8 УНИВЕРСАЛЬНЫЙ ЛОТОК

Конструкция лотка позволяет легко перемещать его в нужное место.

**9 КОРЗИНА ДЛЯ ХРАНЕНИЯ РАЗНЫХ
ПРОДУКТОВ (ДОПОЛНИТЕЛЬНО)**

Здесь можно хранить лекарственные или косметические средства.

**10 РЕЗЕРВУАР ДЛЯ ВОДЫ
(ДОПОЛНИТЕЛЬНО)**

Объем резервуара рассчитан на 2 л (только для моделей 430 L, 460 L) и 2,3 л (только для моделей 500 L, 530 L) воды.
Питьевая вода всегда под рукой.

11 БОЛЬШОЙ ЛОТОК

Конструкция позволяет хранить высокую объемную тару, например, четырехлитровые бутылки молока или другие большие бутылки или контейнеры.

12 ЛОТОК ДЛЯ ЯИЦ

Удобное место для хранения яиц.
Для удобства пользования ЛОТОК ДЛЯ ЯИЦ можно расположить на полке.

**13 2-ой ОТСЕК ДЛЯ ОВОЩЕЙ
(ДОПОЛНИТЕЛЬНО)**

Используется для сохранения свежести фруктов и овощей.

14 ДЕЗОДОРАТОР

Дезодоратор позволяет устранить неприятный запах.

**15 АНТИБАКТЕРИАЛЬНАЯ ЗАЩИТА
(ДОПОЛНИТЕЛЬНО)**

Расположенный внутри вентилятор создает движение воздуха, пропуская его через стерилизующий и дезодорирующий фильтр, который обеспечивает более эффективное обеззараживание и устранение неприятных запахов.

ИЗВЛЕЧЕНИЕ КОМПОНЕНТОВ ХОЛОДИЛЬНИКА

ВНИМАНИЕ При установке внутренних компонентов размещайте полки морозильной камеры и холодильника правильно, не укладывая их нижней стороной вверх. Это может привести к травмированию пользователя или порче имущества.

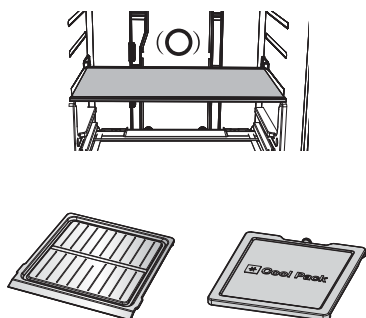

1. Вытяните лоток и контейнер для льда, а затем вытяните корпус лотка для льда.

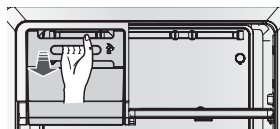

- ВНИМАНИЕ**
- Извлекайте корпус лотка для льда с осторожностью, поскольку он может резко выйти из пазов.
 - Будьте осторожны, вынимая и вставляя корпус лотка для льда: верхняя часть корпуса имеет острый край.
 - Возможны травмы пальцев рук.

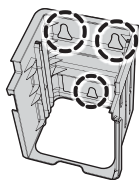

Устанавливая корпус лотка для льда на место, вставьте его в пазы так, чтобы правая сторона была немного выше. Поддерживая корпус снизу посередине, надавите на него, чтобы он со щелчком встал на место.

2. Приподнимите полку или аккумулятор холода морозильной камеры и потяните на себя, затем вытяните лоток и контейнер для льда. Вытяните корпус лотка для льда. (Только для моделей с полкой или аккумулятором холода в морозильной камере)

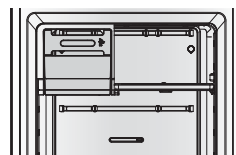

3. Извлеките лоток для льда, затем приподнимите полку морозильной камеры и потяните ее на себя. (Только для моделей с лотком для льда)

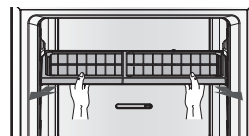

4. Потяните на себя полки холодильника.



- Для извлечения полки из холодильника необходимо широко открыть дверцы, потянуть полку на себя, приподнять и вытянуть ее.
- Если нет возможности широко открыть дверцы, для извлечения полки из холодильника необходимо потянуть полку на себя, приподнять, наклонить и вытянуть ее.
- Устанавливая полки на место, следите за тем, чтобы метка Rear («Назад») была обращена к задней стенке холодильника.

5. Приподнимите и вытяните резервуар для воды (дополнительно) как показано на рисунке.

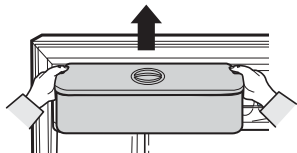

6. Извлеките его, надавливая на край фиксатора низкотемпературного каталитического дезодоратора. (Дополнительно)

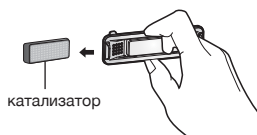

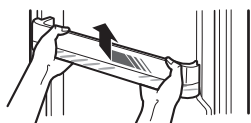

7. Приподнимите и извлеките дверные лотки.



-  Перед извлечением принадлежностей убедитесь в том, что продукты не будут вам мешать. Если возможно, извлеките из холодильника все продукты, чтобы избежать несчастных случаев.

ЧИСТКА ХОЛОДИЛЬНИКА

-  **ПРЕДУПРЕЖДЕНИЕ** Не используйте для очистки бензол, разбавитель или Clogox™. Они могут повредить поверхность холодильника и создать опасность возгорания. Не распыляйте воду на холодильник, когда он подключен к электросети, так как это может привести к поражению электрическим током. Во избежание возгорания не пользуйтесь для чистки холодильника бензолом, растворителем или средством для чистки автомобилей.

1. Отсоедините кабель питания холодильника от сети.
2. Слегка смочите водой салфетку из мягкой безворсовой ткани или бумажное полотенце.
 Не используйте для очистки холодильника моющие средства, это может повредить краску на его поверхностях или привести к повреждению холодильника.
3. Протрите холодильник внутри и снаружи, дайте ему просохнуть.
4. Включите кабель питания в сеть.

ЗАМЕНА ВНУТРЕННЕЙ ОСВЕТИТЕЛЬНОЙ ЛАМПЫ







-  Для замены светодиодной лампы обратитесь к инженеру сервисного центра.

Устранение неисправностей

НЕИСПРАВНОСТЬ	СПОСОБ УСТРАНЕНИЯ
Устройство не работает или внутри слишком высокая температура.	<ul style="list-style-type: none"> • Убедитесь, что вилка кабеля питания правильно вставлена в сетевую розетку. • Правильно ли установлено значение температуры на передней панели? • Подвержено ли устройство воздействию прямых солнечных лучей? Находятся ли рядом с устройством какие-либо источники тепла? • Оставлен ли зазор между задней стенкой холодильника и стеной?
Продукты в холодильнике замерзают.	<ul style="list-style-type: none"> • Не установлена ли на передней панели самая низкая температура? • Может быть, холодильник размещен в помещении с очень низкой температурой? • Не хранятся ли продукты с большим содержанием воды в самых холодных отсеках холодильника?
Холодильник издает необычные шумы.	<ul style="list-style-type: none"> • Убедитесь, что устройство установлено на устойчивой и ровной поверхности. • Оставлен ли зазор между задней стенкой холодильника и стеной? • Не попали ли под или за холодильник какие-либо посторонние предметы? • Не исходит ли шум от компрессора устройства? • Из холодильника может доноситься тикающий звук; это нормальное явление. Этот звук возникает из-за сжатия или расширения компонентов холодильника.
Передние углы и боковые части устройства нагреваются, и образуется конденсат.	<ul style="list-style-type: none"> • В передних углах устройства установлены термостойкие трубы, предназначенные для предотвращения образования конденсата. При повышении температуры окружающей среды это не всегда эффективно. Однако это является нормальным явлением. • Конденсат может образовываться на внешней поверхности устройства, когда при высокой влажности воздуха влага соприкасается с холодной поверхностью устройства.
Функция генерации льда не работает.	<ul style="list-style-type: none"> • Был ли выдержан требуемый 12-часовой временной интервал после установки холодильника, прежде чем была включена функция генерации льда? • Может быть, функция генерации льда была отключена вручную? • Не установлена ли слишком высокая температура в морозильной камере? Попробуйте установить более низкую температуру.

НЕИСПРАВНОСТЬ	СПОСОБ УСТРАНЕНИЯ
Диспенсер воды не работает.	<ul style="list-style-type: none"> • Вода в резервуаре могла замерзнуть из-за слишком низкой температуры холодильника. Попробуйте установить на цифровом дисплее более высокую температуру. • Наполнен ли резервуар водой? • Проверьте, правильно ли установлен резервуар для воды.
Из устройства доносится звук журчащей жидкости.	<ul style="list-style-type: none"> • Этот звук издает хладагент, охлаждающийся внутри устройства.
Внутри устройства присутствует неприятный запах.	<ul style="list-style-type: none"> • Нет ли в холодильнике испортившихся продуктов? • Убедитесь, что продукты, имеющие сильный запах (например, рыба), упакованы соответствующим образом. • Периодически выполняйте очистку морозильной камеры и не храните в холодильнике испортившиеся продукты.
На стенках устройства образовался иней.	<ul style="list-style-type: none"> • Не загорожены ли вентиляционные отверстия продуктами, хранящимися в холодильнике? • Освободите место в холодильнике, чтобы улучшить вентиляцию. • Полностью ли закрыта дверца?
На внутренних стенках холодильника и вокруг овощей образуется конденсат.	<ul style="list-style-type: none"> • Продукты с высоким содержанием воды хранятся без крышки при высоком уровне влажности или дверца была оставлена открытой в течение долгого времени. • Храните продукты под крышкой или в герметичных контейнерах.
Лампы в холодильнике и морозильной камере не горят.	<ul style="list-style-type: none"> • Лампы могут выключаться в том случае, если дверцы морозильной камеры и холодильника одновременно остаются открытыми в течение 2 и более секунд. Закройте дверцы, а затем откройте их снова.

Информация о классе энергоэффективности находится на продукте

ОПИСАНИЕ		МОДЕЛЬ	RT46H5340SL RT46H5340EF	RT46H5130EF
Изготовитель				
Тип бытового холодильника		Холодильник с морозильным отделением*(***)II типа		
Автоматическая система разморозки (No Frost)		Да	Да	Да
Климатический класс		N, ST, T	N, ST, T	N, ST, T
Класс защита от поражения током		I	I	I
Полезный объем (литры)	Общий полезный объем (л)	459	459	459
	Общий объем для хранения свежих продуктов (л)	347	347	347
	Общий объем для хранения замороженных продуктов (л)		102	102
			10	10
Номинальное напряжение и частота (В, Гц)		220-240, 50	220-240, 50	220-240, 50
Полная входная мощность (Ампер)		1.5	1.5	1.5
Максимальная мощность осветительной лампы (Вт)		F : LED 3.0 W R : LED 3.0 W	F : LED 3.0 W R : LED 3.0 W	F : LED 3.0 W R : LED 3.0 W
Класс энергетической эффективности		A+	A+	A+
Потребление электроэнергии (кВт•ч /год)		320	320	320
Мощность замораживания (кг/24ч)		7	7	7
Символ маркировки самого холодного отделения				
Хладагент и его масса (г)		R-600a, 57	R-600a, 57	R-600a, 57
Корректированный уровень звуковой мощности (дБА)		39	39	39
Вес в упаковке (кг)		83	83	83
Вес без упаковки (кг)		74	74	74
Габариты в упаковке (ШхГхВ) (мм)		744*766*1904	744*766*1904	744*766*1904
Габариты без упаковки (ШхГхВ) (мм)		700*776*1825	700*776*1825	700*776*1825
Адрес и наименование лаборатории		«Тай Самсунг Электроникс Ко., Лтд», 313 Moo 1 Сухапхибан 8 РоадСрирарха, Чонбури, Тайланд 20230		
Характеристики энергетической эффективности определены согласно Приказу Министерства промышленности и торговли РФ от 29 Апреля 2010 г. №357				

Ограничения относительно температуры в помещении

Значения рабочих температур для помещения определяются классом температуры, который указан в табличке паспортных данных холодильника.

Класс	Обозначение	Диапазон температур в помещении (°C)	
		IEC 62552 (ISO 15502)	ISO 8561
Умеренный расширенный	SN	от +10 до +32	от +10 до +32
Умеренный	N	от +16 до +32	от +16 до +32
Субтропический	ST	от +16 до +38	от +18 до +38
Тропический	T	от +16 до +43	от +18 до +43



На температуру внутри холодильника влияют такие факторы, как расположение морозильной/холодильной камеры, температура окружающей среды и частота открывания дверцы. При необходимости отрегулируйте температуру с учетом этих факторов.

Правильная утилизация изделия

(Использованное электрическое и электронное оборудование)

(Действительно для стран, использующих систему раздельного сбора отходов)

Russian



Наличие данного значка показывает, что изделие и его электронные аксессуары (например, зарядное устройство, гарнитура, кабель USB) по окончании их срока службы нельзя утилизировать вместе с другими бытовыми отходами. Во избежание нанесения вреда окружающей среде и здоровью людей при неконтролируемой утилизации, а также для обеспечения возможности переработки для повторного использования, утилизируйте изделие и его электронные аксессуары отдельно от прочих отходов.

Сведения о месте и способе утилизации изделия в соответствии с нормами природоохранного законодательства можно получить у продавца или в соответствующей государственной организации.

Бизнес-пользователи должны обратиться к своему поставщику и ознакомиться с условиями договора купли-продажи. Запрещается утилизировать изделие и его электронные аксессуары вместе с другими производственными отходами.

Для получения более подробных сведений о безопасной утилизации и переработке посетите наш веб-сайт www.samsung.com или позвоните по указанному ниже телефону горячей линии службы SAMSUNG WORLD WIDE.

Подлежит использованию по назначению в нормальных условиях
Рекомендуемый период : 7 лет

Связывайтесь с SAMSUNG по всему миру

Если у вас есть предложения или вопросы по продукции Samsung, обращайтесь, пожалуйста, в информационный центр компании Samsung.

117105 Россия, Москва, Варшавское шоссе д.26

8-800-555-55-55

www.samsung.com

Изготовитель : «Тай Самсунг Электроникс Ко., Лтд», 313 Moo 1 Сухапхибан 8 РоддСрирарха, Чонбури, Тайланд 20230

Поставщик : ООО «Самсунг Электроникс Рус Компани»,
125009 Россия, Москва, ул. Воздвиженка, 10, 4-й этаж