

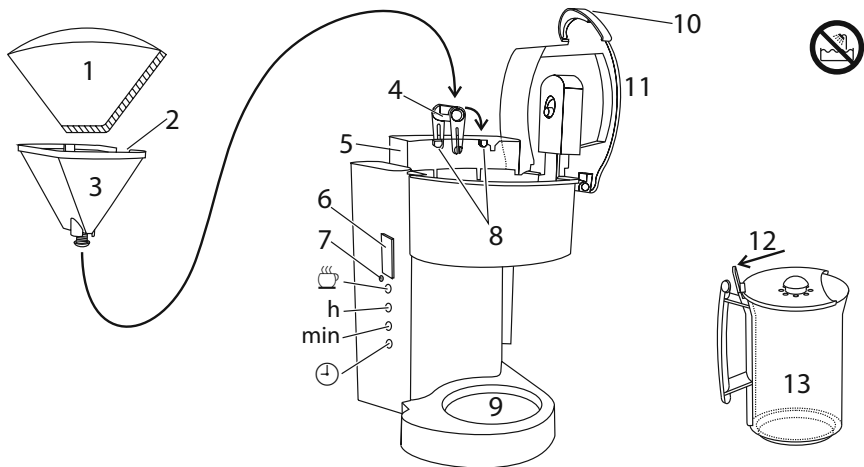

Russell Hobbs



Bedienungsanleitung	2	pokyny (Slovenčina)	39
mode d'emploi	6	instrukcja	42
instructies	9	upute	45
istruzioni per l'uso	12	navodila	48
instrucciones	15	οδηγίες	51
instruções	18	utasítások	54
brugsanvisning	21	talimatlar	57
bruksanvisning (Svenska)	24	instrucțiuni	60
bruksanvisning (Norsk)	27	ИНСТРУКЦИИ (Български)	63
käyttöohjeet	30	instructions	66
инструкции (Русский)	33	تعليمات للاستخدام	71
pokyny (Čeština)	36		



Lesen Sie die Anleitung, bewahren Sie sie auf und falls Sie das Gerät an Dritte abgeben, geben Sie auch die Anleitung mit. Entfernen Sie die Verpackung vollständig, bevor Sie das Gerät einschalten.

STOP WICHTIGE SICHERHEITSHINWEISE

Beachten Sie bitte folgende grundlegende Vorsichtsmaßnahmen:

- 1 Dieses Gerät ist für die Nutzung von Kindern ab 8 Jahren und älter sowie von Personen mit eingeschränkten physischen, sensorischen und geistigen Fähigkeiten geeignet, wenn ihnen die Handhabung erklärt wurde/ sie dabei beaufsichtigt werden und ihnen die damit verbundenen Gefahren bewusst sind. Kinder sollten nicht mit dem Gerät spielen. Die Reinigung und Instandhaltung des Geräts darf nicht von Kindern durchgeführt werden, es sei denn sie sind älter als 8 Jahre und werden dabei beaufsichtigt. Bewahren Sie das Gerät und das Kabel außer Reichweite von Kindern unter 8 Jahren auf.
 - 2 Weist das Kabel Beschädigungen auf, muss es vom Hersteller, einer Wartungsvertretung des Herstellers oder einer qualifizierten Fachkraft ersetzt werden, um eine mögliche Gefährdung auszuschließen.
- ⊘ Das Gerät keinesfalls in Flüssigkeit tauchen, im Badezimmer, in der Nähe von Wasser oder im Freien benutzen.
- 3 Gerät auf eine stabile, ebene, hitzefeste Oberfläche stellen.
 - 4 Gerät und Kabel sollten sich daher nicht zu nah am Rand der Arbeitsfläche und außerdem außer Reichweite von Kindern befinden.
 - 5 Wenn Sie das Gerät nicht benutzen, ziehen Sie das Netzkabel aus der Steckdose.
 - 6 Bitte keine Zubehörteile oder Aufsätze verwenden, die nicht von uns geliefert wurden.

Zeichnungen	4 Griff	9 Warmhalteplatte
1 Papierfilter Größe 4 (nicht enthalten)	5 Tank	10 Griff
2 Schlitz	6 Anzeige	11 Deckel
3 Filterhalter	7 Kontroll-Lampe	12 drücken
	8 Einrastelemente	13 Kanne

- 7 Benutzen Sie das Gerät ausschließlich zu den in diesen Anweisungen beschriebenen Zwecken.
- 8 Benutzen Sie das Gerät keinesfalls, wenn es beschädigt ist oder Fehlfunktionen zeigt.
- 9 Wenn Sie die Kaffeemaschine unterbrechen möchten, drücken Sie den ☞-Taste einmal, falls das Gerät gerade Kaffee kocht (grünes Licht), zwei mal wenn das Gerät bereit ist Kaffee zu kochen (rotes Licht) – d. h. das Licht muss abgeschaltet werden.

Nur für den Gebrauch im Haushalt geeignet

VOR ERSTMALIGEM GEBRAUCH

Füllen Sie den Tank bis zur **max** Markierung, und lassen Sie das Gerät ohne Kaffee laufen.

AUFFÜLLEN

- 1 Wenn das Gerät gerade benutzt wurde, prüfen Sie ob das Licht erlischt. Falls nicht, drücken Sie die ☞-Taste drücken Sie einmal im manuellen Modus, zwei mal wenn AUTO angezeigt wird
- 2 Den Stecker des Geräts aus der Steckdose ziehen.
- 3 Öffnen Sie den Deckel am Griff und legen so den Wassertank frei.
- 4 Mit mindestens 2 Tassen Wasser füllen, jedoch nicht höher als bis zur **max**-Markierung füllen.
- 5 Alternativ können Sie den Behälter des Gerätes herausheben, ihn in der Küche befüllen und ihn zurück zum Gerät bringen.
- 6 Stellen Sie sicher, dass der Behälter an seinem Platz ist und die Einrastelemente an der Oberseite des Behälters in die Gegenstücke im Korpus des Gerätes eingehakt sind, bevor Sie fortfahren.
- 7 Öffnen Sie einen Papierfilter Größe 4 und legen Sie ihn in den Filterhalter.
- 8 Geben Sie gemahlene Kaffee in den Filter. Die Menge hängt vom Kaffee und dem individuellen Geschmack ab, aber wir empfehlen zwei gehäufte Teelöffel pro Tasse.
- 9 Schließen Sie den Deckel.
- 10 Drehen Sie die Kanne so, dass der Ausgießer vom Bedienfeld wegzeigt und platzieren Sie sie auf der Heizplatte.
- 11 Sie werden etwas Widerstand bemerken, da das Tropf-Stopp-Ventil vom Kannendeckel hochgedrückt wird.



EINSCHALTEN

- 12 Gerätenetzstecker in die Steckdose stecken.

KAFFEE SOFORT ZUBEREITEN

- 13 Drücken Sie die **h**-Taste und lassen Sie los, um die Anzeige zu ändern und das Aufleuchten zu stoppen.
- 14 Die Taste ☞ drücken und loslassen.
- 15 Auf der Anzeige erscheint AUTO und das Licht erleuchtet rot – ignorieren Sie dies.
- 16 Die Taste ☞ erneut drücken und loslassen.
- 17 Das Licht erleuchtet nun grün und die Kaffeemaschine wird starten.
- 18 Kurz danach tropft der Kaffee in die Kanne.
- 19 Wenn der Kaffee fertig ist, wird die Warmhalteplatte den Kaffee heiß halten.
- 20 2 Stunden nach dem Brühvorgang schaltet sich die Kaffeemaschine automatisch ab.

PROGRAMMIEREN DES TIMERS

- 21 Die Anzeige zeigt AM für Morgens und PM für Nachmittags.
- 22 Die Uhr auf die richtige Zeit einstellen.
- 23 Mit den Tasten **h** und **min** können Sie die richtige Zeit in Stunden und Minuten einstellen.
- 24 Stellen Sie den Timer auf die Zeit ein, zu der der Kaffee gekocht werden soll.
- 25 Drücken Sie die  Taste und halten Sie sie gedrückt. Die Anzeige zeigt TIMER an.
- 26 Mit den Tasten **h** und **min** können Sie die richtige Zeit in Stunden und Minuten einstellen.
- 27 Lassen Sie die  Taste los.
- 28 Drücken Sie einmal die  Taste. Die Anzeige zeigt AUTO an und das Licht leuchtet rot.
- 29 Die Uhr behält die aktuelle Einstellung so lange bei, bis der Stecker des Kaffeeautomaten aus der Steckdose gezogen wird.

IN ABWESENHEIT

- 30 Das Gerät kocht nun in der von Ihnen eingestellten Zeit Ihren Kaffee – weitere Einstellungen sind nicht notwendig.
- 31 Zu der von Ihnen eingestellten Zeit wird das Licht von rot zu grün wechseln und die Kaffeemaschine wird mit dem Brühvorgang starten.

ERINNERN

- 32 Wenn Sie vergessen welche Zeit Sie eingestellt haben, wird die Anzeige durch drücken der Timer Taste die Zeit anzeigen, die Sie eingestellt haben.
- 33 Denken Sie daran die  Taste zu drücken nachdem Sie die Zeit eingestellt haben, um die Anzeige zurück auf AUTO zu stellen sonst wird der Timer nicht funktionieren.

EINE SCHNELLE TASSE

- 34 Sie können die Kanne jederzeit herausnehmen. Stellen Sie die Kanne innerhalb von ca. 20 Sekunden wieder auf die Warmhalteplatte, damit der Filterhalter nicht überläuft.

PFLEGE UND INSTANDHALTUNG

- 35 Ziehen Sie den Netzstecker und lassen Sie das Gerät abkühlen, bevor Sie es säubern oder wegräumen.
- 36 Schütten Sie den Inhalt in den Abfalleimer.
- 37 Drücken Sie den hinten am Kannendeckel (über dem Griff) befindlichen Hebel herunter, um den Kannendeckel zu öffnen.
- 38 Sie können die Kanne und den Filterhalter in warmem Seifenwasser reinigen.
- 39 Reinigen Sie die äußeren Oberflächen des Geräts mit einem feuchten Tuch.
- 40 Drehen Sie den Filterhalter, um seine Führungsrille in ihre Position oberhalb der Kanne zu bringen, dann den Filterhalter zurück in die Kaffeemaschine absenken.
- 41 Schließen Sie den Deckel.
- 42 Das Grundgerät und seine Einzelteile dürfen nicht in einer Spülmaschine gereinigt werden.

ENTKALKEN

- 43 Entkalken Sie die Maschine regelmäßig. Verwenden Sie einen Markenentkalker, der für Produkte mit Gehäuse aus Kunststoff geeignet ist. Folgen Sie der Anleitung auf der Verpackung des Entkalkers.
- ✳ Bei Produkten, die im Garantiezeitraum aufgrund von Mängeln zurückgegeben werden, die auf Kalkablagerungen zurückzuführen sind, wird eine Reparaturgebühr in Rechnung gestellt.

UMWELTSCHUTZ

-  Auf Grund der in elektrischen und elektronischen Geräten verwendeten umwelt- und gesundheitsschädigenden Stoffe dürfen Geräte, die mit diesem Symbol gekennzeichnet sind, nicht über den normalen Hausmüll entsorgt werden, sondern müssen wiederaufbereitet, wiederverwertet oder recycelt werden.



Bedienungsanleitung – Eine ausführlichere Anleitung finden Sie auf unserer Website:
<http://www.russellhobbs.com/ifu/550979>

Lisez les instructions, conservez-les et transférez-les si vous transférez l'appareil. Retirez tous les emballages avant utilisation.



PRÉCAUTIONS IMPORTANTES

Suivez les précautions essentielles de sécurité, à savoir:

- 1 Cet appareil peut être utilisé par des enfants âgés de 8 ans et plus et par des personnes aux aptitudes physiques, sensorielles ou mentales réduites ou ne possédant pas l'expérience et les connaissances suffisantes, pour autant que ces personnes soient supervisées/aient reçu des instructions et soient conscientes des risques encourus. Les enfants ne peuvent pas jouer avec l'appareil. Le nettoyage et l'entretien par l'utilisateur ne doivent pas être effectués par des enfants, à moins qu'ils ne soient âgés de plus de 8 ans et qu'ils soient supervisés. Tenez l'appareil et le câble hors de portée des enfants de moins de 8 ans.
 - 2 Si le câble est abîmé, vous devez le faire remplacer par le fabricant, un de ses techniciens agréés ou une personne également qualifiée, pour éviter tout danger.
- ⊗ N'immergez pas l'appareil dans un liquide, ne l'utilisez pas dans une salle de bain, à proximité d'une source d'eau ou à l'extérieur.
 - 3 Posez l'appareil sur une surface stable, à niveau et résistante à la chaleur.
 - 4 Tenez l'appareil et le câble loin des bords des surfaces de travail et hors de portée des enfants.
 - 5 Débranchez l'appareil quand vous ne l'utilisez pas.
 - 6 N'adaptez pas d'accessoires autres que ceux fournis.
 - 7 N'utilisez pas l'appareil à d'autres fins que celles décrites dans ce mode d'emploi.
 - 8 N'utilisez pas l'appareil s'il est endommagé ou s'il ne fonctionne pas correctement.
 - 9 Si vous devez stopper la cafetière, appuyez une fois sur le bouton ☞ si le café est déjà en train de se faire (lumière verte), deux fois si le café est en attente de se faire (lumière rouge) – c.-à.-d. faites que le voyant s'éteigne.

pour un usage domestique uniquement

AVANT LA PREMIÈRE UTILISATION

Remplissez le réservoir jusqu'au marquage **max** et mettez en route l'appareil sans café.

REPLISSAGE

- 1 S'il vient d'être utilisé, vérifiez que le voyant est éteint. Si non, appuyez sur le bouton ☞ jusqu'à ce qu'il s'éteigne (appuyez une fois en mode manuel, deux fois si AUTO s'affiche).
- 2 Débranchez l'appareil.
- 3 Utilisez l'insert pour relever le couvercle et accéder au réservoir.
- 4 Remplissez avec au moins 2 tasses d'eau, mais pas au-delà de la marque **max**.
- 5 Au choix, vous pouvez retirer le réservoir d'eau de l'appareil, le remplir dans la cuisine et le fixer à nouveau sur l'appareil.
- 6 Si vous faites ceci, assurez vous que le réservoir est en place, et que les fermetures sur le haut du réservoir soient bien enclenchées dans les inserts du corps de l'appareil avant de le mettre en marche.



schémas	4 poignée	9 plaque chauffante
1 filtre en papier #4 (non fourni)	5 réservoir	10 insert
2 fente	6 écran	11 couvercle
3 porte-filtre	7 voyant	12 appuyez
	8 fermeture	13 verseuse

- 7 Ouvrez un filtre n°4 et placez-le dans le support de filtre.
- 8 Placez du café moulu pour filtre dans le filtre. La quantité de café varie en fonction du type de café et de vos goûts, nous vous suggérons de mettre au minimum 2 cuillères à café de café par tasse.
- 9 Fermez le couvercle.
- 10 Tournez la verseuse avec le bec à l'opposé du panneau de contrôle, et posez-la sur la plaque chauffante.
- 11 Vous sentirez une petite résistance car le dispositif anti-écoulement est enclenché par le couvercle de la verseuse.



MISE EN MARCHÉ

- 12 Branchez la prise sur le secteur.

PRÉPARATION IMMÉDIATE

- 13 Appuyez et relâchez le bouton **h**, pour modifier l'affichage et pour qu'il ne clignote plus.
- 14 Appuyez et relâchez le bouton .
- 15 AUTO s'affichera sur l'écran et le voyant lumineux rouge s'allume – ignorez-les.
- 16 Appuyez et relâchez à nouveau le bouton .
- 17 Le voyant lumineux vert s'allume et la cafetière se met en marche.
- 18 Peu après, le café commence à couler dans la verseuse.
- 19 Une fois le café terminé, la plaque chauffante le garde chaud.
- 20 Environ 2 heures après la préparation du café, la cafetière s'éteint.

PRÉPARATION RETARDÉE

- 21 L'écran affiche AM pour le matin et PM pour l'après-midi.
- 22 Réglez l'horloge à la bonne heure.
- 23 Utilisez les boutons **h** et **min** pour régler l'heure et les minutes.
- 24 Réglez le minuteur sur l'heure à laquelle vous voulez lancer la préparation du café.
- 25 Appuyez sur le bouton  et tenez-le enfoncé. TIMER s'affichera sur l'écran.
- 26 Utilisez les boutons **h** et **min** pour régler l'heure et les minutes.
- 27 Relâchez le bouton .
- 28 Appuyez une fois sur le bouton . AUTO s'affichera sur l'écran et le voyant lumineux rouge s'allume.
- 29 L'horloge conserve ses réglages jusqu'à ce que la cafetière soit débranchée.

LAISSEZ LA TRAVAILLER

- 30 C'est tout – laissez-la travailler tranquillement jusqu'à ce que le temps pré-réglé arrive et qu'elle fasse votre café – ne jouez pas avec, vous pourriez la renverser.
- 31 A l'heure réglée, le voyant lumineux passera de rouge à vert et la cafetière démarrera.

RAPPEL

- 32 Si vous oubliez l'heure du pré-réglage, appuyez sur le bouton timer et l'heure pré-réglée apparaîtra.
- 33 N'oubliez pas d'appuyer sur le bouton  après avoir pré-réglé l'heure, pour que AUTO s'affiche sur l'écran sinon la minuterie ne fonctionnera pas.

UNE TASSE VITE FAIT

- 34 Vous pouvez retirer la verseuse à tout moment. Pour éviter que le porte-filtre ne déborde, remettez la verseuse en place dans les 20 secondes.

SOINS ET ENTRETIEN

- 35 Débranchez l'appareil et laissez-le refroidir avant de le nettoyer ou de le ranger.
- 36 Videz le contenu du porte-filtre dans une poubelle.
- 37 Appuyez sur le levier à l'arrière du couvercle de la verseuse, au dessus de la poignée, pour soulever le couvercle.
- 38 Pour laver la verseuse et le porte-filtre, vous pouvez utiliser de l'eau savonneuse.
- 39 Nettoyez l'extérieur de l'appareil avec un chiffon humide.
- 40 Tournez le porte-filtre pour mettre les fentes dans leur couronne au-dessus du couvercle, ensuite abaissez de nouveau le porte-filtre dans la cafetière.
- 41 Fermez le couvercle.
- 42 Aucun élément de l'appareil ne doit être lavé au lave-vaisselle.

DÉTARTRAGE

- 43 Détartrez régulièrement. Préférez un détartrant de marque spécialement adapté aux produits plastiques. Suivez bien le mode d'emploi sur l'emballage de celui-ci
- ✱ La réparation de produits retournés sous garantie présentant des défauts liés au tartre sera payante.

PROTECTION ENVIRONNEMENTALE

Afin d'éviter des problèmes environnementaux ou de santé occasionnés par les substances dangereuses contenues dans les appareils électriques et électroniques, les appareils présentant ce symbole ne peuvent pas être éliminés avec les déchets ménagers, mais doivent faire l'objet d'une récupération sélective en vue de leur réutilisation ou recyclage.



mode d'emploi – des instructions plus détaillées sont disponibles sur notre site Web:
<http://www.russellhobbs.com/ifu/550979>

afbeeldingen	4 handvat	9 warmhoudplaat
1 papierfilter nr.4 (niet meegeleverd)	5 reservoir	10 handvat
2 sleuf	6 display	11 deksel
3 filterhouder	7 lampje	12 druk
	8 haakjes	13 koffiekkan

Lees de instructies, bewaar ze goed en geef ze met het apparaat mee wanneer u deze aan een derde geeft. Verwijder alle verpakkingsmaterialen voor gebruik.

BELANGRIJKE VEILIGHEIDSMATREGELEN

Volg de gebruikelijke veiligheidsmaatregelen, zoals:

- 1 Dit apparaat kan gebruikt worden door kinderen van 8 jaar en ouder en personen met verminderde lichamelijke, zintuiglijke en verstandelijke vaardigheden of die onvoldoende ervaring of kennis hebben, indien zij onder toezicht staan of goed geïnformeerd zijn en zij de risico's begrijpen. Kinderen mogen niet met het apparaat spelen. Schoonmaak en gebruikersonderhoud mag niet door kinderen uitgevoerd worden, tenzij ze ouder dan 8 zijn en onder toezicht staan. Houd het apparaat en het snoer buiten het bereik van kinderen van jonger dan 8 jaar.
- 2 Indien het snoer beschadigd is, moet het door de fabrikant, een technicus of een ander deskundig persoon vervangen worden om eventuele risico's te vermijden.
-  Dompel het apparaat niet in vloeistoffen; gebruik het apparaat niet in de badkamer, in de buurt van water of in de open lucht.
- 3 Zet het apparaat op een stabiele, vlakke, hittebestendige ondergrond.
- 4 Houd het apparaat en het snoer weg van de rand van werkbladen en buiten bereik van kinderen.
- 5 Haal de stekker van het apparaat uit het stopcontact als hij niet wordt gebruikt.
- 6 Gebruik alleen de bijgeleverde toebehoren of hulpstukken.
- 7 Gebruik het apparaat niet voor andere doeleinden dan degene die in deze gebruiksaanwijzing worden beschreven.
- 8 Gebruik het apparaat niet bij beschadigingen of storingen.
- 9 Als u het koffiezetapparaat wil uitschakelen, druk één maal op de  knop als de koffie effectief doorloopt, (groen licht), twee maal als het apparaat in stand-by staat (rood licht) – hierdoor gaat het lampje uit.

uitsluitend voor huishoudelijk gebruik

VOOR HET EERSTE GEBRUIK

Vul het reservoir tot het **max** teken en laat het apparaat doorlopen zonder koffie.

VULLEN



- 1 Als het nog maar net gebruikt werd, controleer of het lampje uit is. Indien niet, druk op de  knop tot het uit is (druk één maal in manuele modus, twee maal als AUTO weergegeven wordt).

- 2 Haal de stekker van het apparaat uit het stopcontact.
- 3 Gebruik het handvat om het deksel op te tillen en het reservoir bloot te stellen.
- 4 Vul het waterreservoir met ten minste 2 kopjes water, maar niet boven **max**.
- 5 U kunt ook het reservoir uit de machine halen, het in de keuken vullen en dan terug in de machine zetten.
- 6 Als u dit doet, let er dan op dat het reservoir goed terug op zijn plaats zit, dat de haken bovenaan het reservoir in de greepjes van de machine pakken, vooraleer de machine te gebruiken.
- 7 Open een papierfilter (nr.4) en plaats deze in de filterhouder.
- 8 Schep gemalen koffie (snelfiltermaling) in het filter. De hoeveelheid zal variëren afhankelijk van het type koffie en de individuele smaak, maar we adviseren twee bolle theelepels per kopje water.
- 9 Sluit het deksel.
- 10 Draai de tuit van de koffiekkan weg van het bedieningspaneel en zet ze op de warmhoudplaat.
- 11 U zult enige weerstand voelen als de drupafsluiter door het deksel van de koffiekkan omhoog wordt geduwd.



AANZETTEN

- 12 Steek de stekker in het stopcontact.

KOFFIE NU

- 13 Druk de **h** toets en laat los. Hierdoor wijzigt u de weergave en het lampje knippert niet meer.
- 14 Druk de  toets en laat los.
- 15 AUTO verschijnt en het lampje wordt rood – let er niet op.
- 16 Druk de  toets opnieuw en laat los.
- 17 Het lampje wordt groen en de koffiezet begint te werken.
- 18 Kort daarna begint de koffie in de kan te druppen.
- 19 Aan het einde houdt de warmhoudplaat de koffie warm.
- 20 Ongeveer 2 uur na het koffiezetten, schakelt het koffiezetapparaat automatisch uit.

KOFFIE LATER

- 21 Het display geeft AM weer voor 's morgens en PM voor de namiddag.
- 22 Stel de klok in op het correcte tijdstip.
- 23 Gebruik de knoppen **h** en **min** om het uur en de minuten in te stellen.
- 24 Stel de timer in op het tijdstip dat u de koffie wilt zetten.
- 25 Druk op de  toets en houdt deze ingedrukt. TIMER verschijnt.
- 26 Gebruik de knoppen **h** en **min** om het uur en de minuten in te stellen.
- 27 Laat de  toets los.
- 28 Druk eventjes op de  toets. AUTO verschijnt en het lampje wordt rood.
- 29 De klok bewaart de instellingen tot de stekker van het koffiezetapparaat verwijderd wordt.

LATEN RUSTEN

- 30 M.a.w. – laat het rusten tot de ingestelde tijd en het koffie zet – pruts er niet aan want u zult de werking verstoren.
- 31 Als de ingestelde tijd bereikt is, wordt het rode lampje groen en de machine slaat aan.

HERINNERING

- 32 Als u vergeten bent wanneer u de machine hebt ingesteld, druk dan op de timertoets en de insteltijd wordt getoond.
- 33 Vergeet niet de  toets in te drukken als u de tijd hebt ingesteld zodat AUTO verschijnt, zoniet zal de timer niet aanslaan.

VLUG EEN KOPJE

34 U kunt de koffiekan op ieder moment verwijderen. Om te voorkomen dat het filter overloopt, plaatst u de koffiekan ongeveer binnen 20 seconden terug op de warmhoudplaat.

ZORG EN ONDERHOUD

35 Haal de stekker uit het stopcontact en laat het apparaat volledig afkoelen, voordat u hem reinigt en opbergt.

36 Gooi de inhoud van de filterhouder in de vuilnisbak.

37 Druk de hendel in achterop het deksel van de kan, boven het handvat, om het deksel te openen.

38 U kunt de koffiekan en de filterhouder schoonmaken in warm water met een beetje afwasmiddel.

39 Maak de buitenzijde van het apparaat schoon met een vochtige doek.

40 Draai de filterhouder zodat de gleuf in de rand van het deksel past, schuif de filterhouder dan terug op zijn plaats.

41 Sluit het deksel.

42 Plaats geen enkel onderdeel van het apparaat in de vaatwasmachine.

ONTKALKEN

43 Ontkalk het apparaat regelmatig. Gebruik een ontkalker van een gedeponeed merk dat geschikt is voor gebruik in plastic producten. Volg de instructies op de verpakking van de ontkalker.

✳ Voor geretourneerde producten die onder de garantie vallen en waarbij defecten zijn opgetreden als gevolg van kalkaanslag, worden reparatiekosten in rekening gebracht.



MILIEUBESCHERMING

Om milieu- en gezondheidsproblemen als gevolg van gevaarlijke stoffen in elektrische en elektronische producten te vermijden, mogen apparaten met dit symbool niet worden weggegooid met niet-gesorteerd gemeentelijk afval, maar moeten ze worden teruggewonnen, opnieuw gebruikt of gerecycled.



instructies – u vindt gedetailleerde instructies op onze website:



<http://www.russellhobbs.com/ifu/550979>

Leggere le istruzioni e conservarle al sicuro. In caso di cessione dell'apparecchio ad altre persone, consegnare anche le istruzioni. Rimuovere tutto l'imballaggio prima dell'uso.



NORME DI SICUREZZA IMPORTANTI

Osservare le precauzioni fondamentali di sicurezza e in particolare quanto segue:

- 1 L'apparecchio può essere utilizzato da bambini di almeno 8 anni e da persone con ridotte capacità fisiche, sensoriali o mentali o senza esperienza e conoscenza a condizione che vengano controllate/istruite e capiscano i pericoli in cui si può incorrere. I bambini non devono giocare con l'apparecchio. La pulizia e la manutenzione da parte dell'utente non devono essere effettuate da bambini di età inferiore agli 8 anni e sotto il controllo di un adulto. Tenere l'apparecchio e il cavo fuori dalla portata dei bambini di età inferiore agli 8 anni.
 - 2 Se il cavo è danneggiato, farlo cambiare dal fabbricante, da un rivenditore autorizzato o da personale similmente qualificato, per evitare pericoli.
-  Non immergere l'apparecchio in acqua, non utilizzarlo in bagno, vicino all'acqua o all'aperto.
- 3 Posizionare l'apparecchio su una superficie stabile, in piano e resistente al calore.
 - 4 Tenere l'apparecchio e il cavo lontano dai bordi del piano d'appoggio e lontano dalla portata dei bambini.
 - 5 Staccare la spina dalla presa di corrente quando non state utilizzando l'apparecchio.
 - 6 Montare sull'apparecchio solo gli accessori o gli elementi dati in dotazione.
 - 7 Non usare l'apparecchio per altri scopi se non quelli per i quali è stato progettato, di seguito descritti in questo manuale di istruzioni.
 - 8 Non usare l'apparecchio se è danneggiato o funziona male.
 - 9 Per fermare la macchina del caffè, premere una sola volta il pulsante  se il caffè è in preparazione (spia verde), due volte se si è in attesa di preparazione (spia rossa) – la spia deve spegnersi.

solo per uso domestico



PRIMA DI UTILIZZARE L'APPARECCHIO PER LA PRIMA VOLTA

Riempire il serbatoio fino al segno **max** e attivare l'apparecchio senza caffè.

RIEMPIMENTO

- 1 Se è stato appena utilizzato, assicurarsi che la spia non sia accesa. Se è accesa, premere il pulsante  fino a quando non scompare (premere una volta con la funzione manuale attivata e due se invece è attivata la funzione AUTO).
- 2 Staccare la spina dalla presa di corrente.
- 3 Utilizzare la linguetta per aprire il coperchio e accedere al serbatoio.
- 4 Riempire con almeno 2 tazze d'acqua, ma non andare oltre il segno **max**.
- 5 In alternative, staccare il serbatoio dall'apparecchio, riempirlo e riposizionarlo sull'apparecchio.
- 6 Prima di procedere, assicurarsi che il serbatoio sia ben posizionato e che i ganci posti sulla parte superiore del serbatoio siano ben agganciati alle fessure posizionate sul corpo dell'apparecchio.
- 7 Aprire un filtro in carta formato 4 e metterlo nel porta filtro .

immagini	4 manico	9 piastra
1 filtro in carta n. 4 (non in dotazione)	5 serbatoio	10 linguetta
2 fessura	6 display	11 coperchio
3 porta filtro	7 spia	12 premere
	8 ganci	13 caraffa

8 Mettere il caffè macinato nel filtro. La quantità varia a seconda del tipo di caffè e del gusto personale, ma si consiglia di versarne 2 cucchiaini da the per tazza.

9 Chiudere il coperchio.

10 Girare la caraffa di modo che il beccuccio si trovi opposto al pannello di controllo e posizionare la caraffa sulla piastra.

11 Si incontrerà un pò di resistenza nel posizionare la caraffa sulla piastra perché la valvola antigoccia viene spinta verso l'alto dal coperchio della caraffa.

ACCENSIONE

12 Inserire la spina nella presa di corrente.

CAFFÈ ALL'ISTANTE

13 Premere e rilasciare il pulsante **h** per cambiare il display e per non farlo lampeggiare.

14 Premere e rilasciare il pulsante .

15 Ignorare AUTO che apparirà sul display e la spia che diventerà rossa.

16 Premere e rilasciare di nuovo il pulsante .

17 La spia diventerà verde e la macchina del caffè comincerà a funzionare.

18 Subito dopo, il caffè comincerà a scendere nella caraffa.

19 Quando il caffè è pronto, la piastra lo manterrà in caldo.

20 2 ore dopo aver preparato il caffè, la macchina del caffè si spegne.

CAFFÈ PROGRAMMATO

21 Il display mostrerà AM per la mattina e PM per il pomeriggio.

22 Impostare l'orologio sull'ora esatta.

23 Utilizzare i pulsanti **h** e **min** per impostare ora e minuti esatti.

24 Impostare il timer sull'ora in cui si vuole iniziare a preparare il caffè.

25 Premere il pulsante  e tenerlo premuto. La parola TIMER apparirà sul display.

26 Utilizzare i pulsanti **h** e **min** per impostare ora e minuti esatti.

27 Rilasciare il pulsante .

28 Premere una volta il pulsante . AUTO apparirà sul display e la spia diventerà rossa.

29 La macchina del caffè manterrà le impostazioni fino a che non viene staccata la spina dalla presa di corrente.

NON TOCCARE

30 Non toccare la macchina del caffè finché non arriva l'ora programmata per la preparazione del caffè perché potrebbe saltare la programmazione.

31 All'ora impostata, la spia passerà da rossa a verde e la macchina del caffè comincerà a funzionare.

DA RICORDARE

32 Se si dimentica l'ora impostata, basta premere il pulsante del timer per visualizzare l'ora.

33 Ricordarsi di premere il pulsante  dopo aver impostato l'ora per far apparire AUTO sul display, altrimenti il timer non entra in funzione.

UNA TAZZA VELOCE

34 Si può rimuovere la caraffa in qualsiasi momento. Per evitare che il porta filtro trabocchi, rimettere la caraffa sulla piastra entro 20 secondi.

CURA E MANUTENZIONE

- 35 Staccare la spina dalla presa di corrente e lasciare che l'apparecchio si raffreddi prima di pulirlo o di metterlo via.
- 36 Buttare il contenuto del porta filtro nel cestino.
- 37 Per aprire il coperchio della caraffa premere la leva sul retro del coperchio posto sopra il manico della caraffa.
- 38 Pulire la caraffa e il porta filtro con acqua calda e sapone.
- 39 Pulire le superfici esterne dell'apparecchio con un panno umido.
- 40 Girare il contenitore filtro per portare la fessura sul bordo verso il coperchio, poi posizionare il contenitore filtro nella macchina del caffè.
- 41 Chiudere il coperchio.
- 42 Non mettere alcuna parte dell'apparecchio in lavastoviglie.

DECALCIFICAZIONE

- 43 Decalcificare regolarmente. Utilizzare una marca di decalcificante adatta a prodotti in plastica. Seguire le istruzioni sulla confezione del decalcificante.
- * I prodotti ancora in garanzia mandati in riparazione con guasti dovuti alle incrostazioni saranno assogettati ad un addebito per la riparazione.



PROTEZIONE AMBIENTALE

Per evitare danni all'ambiente e alla salute causati da sostanze pericolose delle parti elettriche ed elettroniche, gli apparecchi contrassegnati da questo simbolo non devono essere smaltiti con i rifiuti non differenziati ma recuperati, riutilizzati o riciclati.



istruzioni per l'uso – istruzioni più dettagliate sono disponibili sul nostro sito:
<http://www.russellhobbs.com/ifu/550979>

ilustraciones	4 asa	9 placa
1 filtro de papel nº4 (no incluido)	5 depósito	10 agarradera
2 ranura	6 pantalla	11 tapa
3 soporte del filtro	7 luz	12 pulse
	8 pestillos	13 jarra

Lea las instrucciones, guárdelas en un lugar seguro y, en caso de dar el aparato a otra persona, entrégueselas también. Retire todo el embalaje antes de usar el aparato.

 **MEDIDAS DE SEGURIDAD IMPORTANTES**

Siga las precauciones básicas de seguridad, incluyendo:

1 L'apparecchio può essere utilizzato da bambini di almeno 8 ani e da persone con ridotte capacità fisiche, sensoriali o mentali o senza esperienza e conoscenza a condizione che vengano controllate/istruite e capiscano i pericoli in cui si può incorrere. I bambini non devono giocare con l'apparecchio. La pulizia e la manutenzione da parte dell'utente non devono essere effettuate da bambini di età inferiore agli 8 anni e sotto il controllo di un adulto. Tenere l'apparecchio e il cavo fuori dalla portata dei bambini di età inferiore agli 8 anni.

2 Si el cable está dañado, éste deberá ser cambiado por el fabricante, su agente de servicio, o alguien con cualificación similar para evitar peligro.

 No ponga el aparato en líquidos, no lo use en un cuarto de baño, cerca del agua, o al aire libre.

3 Ponga el aparato en una superficie estable, nivelada y resistente al calor.

4 Mantenga el aparato y el cable fuera de los bordes de las superficies de trabajo y fuera del alcance de los niños.

5 Cuando no lo use, desenchufe el aparato.

6 No ponga ningún otro acoplamiento o accesorio (recambio) que no haya sido adquirido del fabricante.

7 No use el aparato para ningún fin distinto a los descritos en estas instrucciones.

8 No use el aparato si está dañado o si no funciona bien.

9 Si necesita hacer parar la cafetera, presione el botón  una vez si ya está haciendo café (luz verde), y dos si está esperando para hacer café (luz roja) – es decir, haga apagar la luz.

solo para uso doméstico

 **ANTES DE USAR POR PRIMERA VEZ**

Llene el depósito hasta **max** y haga funcionar el aparato sin café.

 **LLENADO**

1 Si acaba de usarla, compruebe que la luz esté apagada. Si no lo está, presione el botón  hasta que se apague (presione una vez en modo manual, y dos si se muestra AUTO).

2 Desenchufe el aparato.

3 Utilice la agarradera para abrir la tapa y que el depósito quede al descubierto.



4 Llene con como mínimo 2 tazas de agua, sin sobrepasar de **max**.

- 5 Alternativamente, puede levantar el depósito fuera del aparato, llenarlo en la cocina y volverlo a llevar hacia al aparato.
- 6 Si hace esto, asegúrese de que el depósito quede en su lugar y los pestillos en la parte superior del depósito estén enganchados con las lengüetas en el cuerpo del aparato, antes de continuar.
- 7 Abra un filtro de papel del nº4 y colóquelo en el soporte del filtro.
- 8 Ponga café molido en el filtro. La cantidad variará en función del tipo de café y los gustos individuales, pero recomendamos 2 cucharadas pequeñas por cada vaso de agua.
- 9 Cierre la tapa.
- 10 Gire la jarra de manera que el pico apunte hacia fuera del panel de control, y asíéntelo en la base.
- 11 Notará algo de resistencia ya que la válvula anti-goteo está presionada hacia arriba por la tapa de la jarra.



ENCENDER

- 12 Enchufe el aparato a la corriente.

CAFÉ EN EL MOMENTO

- 13 Presione y suelte el botón **h** para cambiar la pantalla y que deje de parpadear.
- 14 Pulse y suelte el botón .
- 15 Aparecerá la palabra AUTO en la pantalla y la luz cambiará a roja – ignórela.
- 16 Pulse y suelte el botón  otra vez.
- 17 La luz cambiará a verde y la cafetera empezará a funcionar.
- 18 Poco después empezará a gotear el café en la jarra.
- 19 Cuando termine de colar, la placa mantendrá el café caliente.
- 20 Unas 2 horas después de preparar café, la cafetera se apagará.

CAFÉ MÁS TARDE

- 21 La pantalla mostrará AM para la mañana y PM para la tarde.
- 22 Configure la hora correcta del reloj.
- 23 Utilice los botones **h** y **min.** para ajustar correctamente las horas y minutos.
- 24 Programe el temporizador a la hora que desee que comience la preparación de café.
- 25 Presione el botón , y manténgalo apretado. La palabra TIMER aparecerá en la pantalla.
- 26 Utilice los botones **h** y **min.** para ajustar correctamente las horas y minutos.
- 27 Suelte el botón .
- 28 Presione el botón  una vez. La palabra AUTO aparecerá en la pantalla y la luz cambiará a roja.
- 29 El reloj mantendrá la configuración hasta que se desenchufe la cafetera.

DÉJELA SOLA

- 30 Es decir, no esté pendiente de la cafetera hasta que la hora preprogramada llegue y empiece a hacer su café
- 31 A la hora a la que la ha programado, la luz cambiará de roja a verde, y la cafetera empezará a funcionar

RECORDATORIO

- 32 Si se olvida de a que hora a programado la cafetera, presionando el botón del temporizador la pantalla cambiará y le mostrará la hora a la que la ha programado
- 33 Acuérdesse de presionar el botón **I** después de programar la hora para que aparezca AUTO en la pantalla o sino, el temporizador no empezará a trabajar

UNA TAZA RÁPIDA

- 34 Puede retirar la jarra en cualquier momento. Para evitar que el soporte del filtro rebose, vuelva a colocar la jarra en la placa antes de que transcurran 20 segundos.

CUIDADO Y MANTENIMIENTO

- 35 Desenchufe el aparato y déjelo enfriar antes de limpiarlo y guardarlo.
- 36 Vierta el contenido del soporte del filtro en la basura.
- 37 Pulse la palanca de la parte trasera de la tapa de la jarra (encima del asa) para abrir la tapa.
- 38 Puede limpiar la jarra y la cesta del filtro también en agua templada jabonosa.
- 39 Limpie las superficies exteriores del aparato con un paño húmedo.
- 40 Gire el soporte del filtro para llevar la ranura en su borde hacia la tapa, luego baje el soporte del filtro hacia la cafetera.
- 41 Cierre la tapa.
- 42 No ponga ninguna parte del aparato en el lavavajillas

QUITAR LA CAL

- 43 Quite la cal regularmente. Use una marca registrada de solución antical adecuada para su uso en productos de plástico. Siga las instrucciones de la solución antical.
- ★ Los productos en garantía que se devuelvan por acumulación de depósitos estarán sujetos al pago de la reparación.



PROTECCIÓN MEDIOAMBIENTAL

Para evitar problemas medioambientales y de salud provocados por las sustancias peligrosas con que se fabrican los productos eléctricos y electrónicos, los aparatos con este símbolo no se deben desechar junto con el resto de residuos municipales, sino que se deben recuperar, reutilizar o reciclar.



instrucciones – en nuestra página web encontrará instrucciones más detalladas:
<http://www.russellhobbs.com/ifu/550979>

Leia as instruções e guarde em lugar seguro. Forneça-as também caso venha a fornecer o aparelho a alguém. Retire todo o material de embalar antes da utilização.



MEDIDAS DE PRECAUÇÃO IMPORTANTES

Siga as seguintes instruções básicas de segurança:

- 1 Este aparelho pode ser usado por crianças com idade de 8 anos ou superior e pessoas com capacidades físicas, sensoriais ou mentais reduzidas ou com falta de experiência e conhecimentos, desde que supervisionadas/instruídas e que compreendam os riscos envolvidos. As crianças não devem brincar com o aparelho. A limpeza e manutenção por parte do utilizador não deverão ser feitas por crianças a não ser que tenham mais de 8 anos e sejam supervisionadas. Mantenha o aparelho e o cabo fora do alcance de crianças com menos de 8 anos.
 - 2 Se o cabo estiver danificado, o fabricante, o seu agente de assistência técnica ou alguém igualmente qualificado deverá substituí-lo a fim de evitar acidentes.
- Não mergulhe o aparelho em líquidos, nem utilize em casas de banho, próximo de zonas de água ou ao ar livre.
- 3 Coloque o aparelho numa superfície estável, plana, resistente ao calor.
 - 4 Mantenha o aparelho e o cabo afastados das bordas das bancadas e fora do alcance das crianças.
 - 5 Desligue o aparelho da tomada quando não o estiver a utilizar.
 - 6 Não utilize acessórios ou peças que não sejam fornecidos pela nossa empresa.
 - 7 Não utilize o aparelho para quaisquer outras finalidades senão as descritas nestas instruções.
 - 8 Não utilize o aparelho se estiver danificado ou defeituoso.
 - 9 Se precisar de desligar o aparelho, pressione uma vez o botão se o aparelho estiver a fazer café (luz verde), e duas vezes se o aparelho estiver no modo de espera (luz vermelha). Quando a luz se apagar, o aparelho está desligada.

apenas para uso doméstico



ANTES DE UTILIZAR PELA PRIMEIRA VEZ

Encha o depósito até à marca “max”, e ponha o aparelho a funcionar sem café.



ENCHER O DEPÓSITO

- 1 Se o aparelho acaba de ser usada, comprove que a luz está apagada. Se não estiver, pressione o botão até que se apague (uma vez no modo Manual, duas no Auto).
- 2 Desligue o aparelho.
- 3 Use a alça para abrir a tampa e expor o depósito.
- 4 Encha com pelo menos 2 chávenas de água, mas não ultrapasse a marca **max**.
- 5 Também pode retirar o depósito do aparelho, enchê-lo numa torneira e voltar a colocá-lo no aparelho.
- 6 Se o encher assim, certifique-se de que o depósito fica bem colocado, com os pinos bem encaixados no corpo do aparelho, antes de continuar.
- 7 Abra um filtro de papel nº4 e coloque-o no porta filtro.

esquemas	4 asa	9 placa de aquecimento
1 filtro de papel nº4 (não incluído)	5 depósito	10 pega
2 ranhura	6 visor	11 tampa
3 porta filtro	7 luz	12 pressão
	8 pinos	13 jarro

8 Coloque café moído para filtro no filtro. A quantidade varia consoante o tipo de café e os gostos pessoais. Contudo, aconselhamos que comece com duas colheres de chá cheias por cada chávena de água.

9 Feche a tampa.

10 Gire o jarro para que o bico fique afastado do painel de controlo e coloque-o na placa de aquecimento.

11 Sentirá alguma resistência quando a tampa do jarro pressionar a válvula anti-gotas.

LIGAR

12 Ligue a ficha à tomada eléctrica.

CAFÉ AGORA

13 Pressione e solte o botão **h**, para mudar o visor e para que este deixe de piscar.

14 Pressione e solte o botão .

15 No visor aparecerá a indicação AUTO e a luz acender-se-á a vermelho. Ignore-os.

16 Pressione e solte novamente o botão .

17 A luz acender-se-á a verde e o aparelho começará a funcionar.

18 Logo a seguir, o café começa a gotejar para dentro do jarro.

19 Depois de terminada a infusão, a placa de aquecimento mantém o café quente.

20 Cerca de 2 horas depois da infusão, o aparelho de café desliga-se.

CAFÉ MAIS TARDE

21 O visor exibe “AM” para a manhã, e “PM” para a tarde.

22 Regule o relógio na hora certa.

23 Use os botões **h** e **min** para regular a hora e os minutos.

24 Regule o temporizador para a hora em que deseja que comece a infusão.

25 Pressione o botão  e mantenha-o pressionado. Aparecerá a indicação TIMER no visor.

26 Use os botões **h** e **min** para regular a hora e os minutos.

27 Solte o botão .

28 Pressione uma vez o botão . Aparecerá a indicação AUTO no visor e a luz acender-se-á a vermelha.

29 O relógio memoriza as suas definições até o aparelho de café ser desligada da tomada.

DEIXE O aparelho

30 Deixe o aparelho até chegar a hora marcada, e então pode tomar o seu café. Entretanto, não precisa de lhe mexer mais.

31 Na hora marcada, a luz passa de vermelho para verde e o aparelho começará a funcionar.

LEMBRE-SE

32 Se se tiver esquecido da hora que marcou, se pressionar o botão , o visor indicar-lhe-á qual é.

33 Não se esqueça de pressionar o botão  depois de configurar o temporizador para que apareça AUTO no visor, ou não concluirá a programação do relógio.

UM CAFEZINHO RÁPIDO

34 Pode retirar o jarro a qualquer altura. Para evitar que o porta-filtro transborde, volte a colocar a jarro na placa de aquecimento num prazo de 20 segundos.

CUIDADOS E MANUTENÇÃO

- 35 Desligue o aparelho da tomada antes de proceder à sua limpeza ou de o arrumar.
- 36 Despeje o conteúdo do porta-filtro no lixo.
- 37 Faça pressão sobre a alavanca, na parte posterior da tampa do jarro, por cima da asa, para abrir a tampa do balão.
- 38 Pode lavar o jarro e o porta filtro com água quente e sabão.
- 39 Limpe as superfícies exteriores do aparelho com um pano húmido.
- 40 Coloque o porta-filtro de forma que a ranhura fique virada para a tampa, e volte a introduzi-lo no aparelho.
- 41 Feche a tampa.
- 42 Não coloque nenhuma parte do aparelho na máquina de lavar loiça.

DESINCRUSTAR

43 Retire regularmente o calcário da resistência. Use uma marca de anti-calcário apta para ser utilizada em aparelhos plásticos. Siga as instruções da embalagem de anti-calcário.

 Os produtos devolvidos durante a garantia com avarias devido a calcário estarão sujeitos a custos de reparação.



PROTECÇÃO AMBIENTAL

Para evitar problemas ambientais e de saúde devido a substâncias perigosas contidas em equipamentos eléctricos e electrónicos, os aparelhos com este símbolo não deverão ser misturados com o lixo doméstico e sim recuperados, reutilizados ou reciclados.





instruções – instruções mais detalhadas no nosso website:
<http://www.russellhobbs.com/ifu/550979>

tegninger	4 håndtag	9 varmeplade
1 kaffefilter nr. 4 (medfølger ikke)	5 vandbeholder	10 greb
2 åbning	6 display	11 låg
3 filtertragt	7 indikator	12 tryk
	8 hak	13 kande

Læs vejledningen og behold den til senere brug. Lad den følge med apparatet, hvis det overdrages til andre. Fjern al emballage før brug.

VIGTIGE SIKKERHEDSINSTRUKTIONER

Følg altid de grundlæggende sikkerhedsregler, herunder:

- 1 Dette apparat kan anvendes af børn fra 8 år og derover og personer hvis fysiske, sansemæssige eller mentale evner er nedsat, eller personer uden den fornødne erfaring, hvis de er blevet instrueret/har været under opsyn og forstår de forbundne farer. Børn må ikke lege med apparatet. Rengøring og vedligeholdelse må ikke foretages af børn, medmindre de er over 8 år og holdes under opsyn. Apparatet og ledningen skal holdes uden for rækkevidden af børn under 8 år.
 - 2 Hvis ledningen er beskadiget, skal den udskiftes af producenten, serviceværkstedet eller en tilsvarende kvalificeret fagmand, så eventuelle skader undgås.
-  Nedsæk ikke apparatet i væske, og undlad at anvende det på badeværelset, i nærheden af vand eller udendørs.
- 3 Anbring apparatet på et stabilt, plant og varmebestandigt underlag.
 - 4 Anbring både apparat og ledning uden for børns rækkevidde og i sikker afstand fra bordkanter.
 - 5 Tag apparatets stik ud når det ikke er i brug.
 - 6 Anvend ikke andet tilbehør eller andre dele end de medfølgende.
 - 7 Anvend ikke apparatet til andre formål end dem, der er beskrevet i denne brugsanvisning.
 - 8 Undlad at anvende apparatet, hvis det er beskadiget eller ikke fungerer korrekt.
 - 9 Hvis du skal afbryde kaffemaskinen, trykkes på  knappen én gang, hvis den er i gang med at brygge (lyser grønt), og to gange, hvis uret er indstillet (lyser rødt). Lyset slukkes.

kun til privat brug

FØR APPARATET TAGES I BRUG FØRSTE GANG

Fyld vandbeholderen op til "max", og køр maskinen igennem uden kaffe.

OPFYLDNING



- 1 Hvis apparatet lige har været i brug, skal du kontrollere, at apparatet ikke lyser. Hvis det stadig lyser, trykkes på , indtil det slukker (tryk én gang i manuel funktion og to gange, hvis apparatet står på **AUTO**).
- 2 Tag stikket ud af stikkontakten.
- 3 Brug grebet til at åbne for låget og afdække vandbeholderen.
- 4 Påfyld mindst 2 kopper vand og aldrig højere end til "max" afmærkningen.
- 5 Alternativt kan vandbeholderen tages af apparatet, fyldes i køkkenet og sættes tilbage på apparatet.

- 6 Kontroller altid, at vandbeholderen er sat rigtigt på, og at beholderens hængsler går korrekt i hak på apparatet, før du fortsætter.
- 7 Åbn et papirfilter på #4 og sæt det ind i filtetragten.
- 8 Hæld malet filterkaffe i kaffefilteret. Mængden af kaffe afhænger af smag og behag og kaffetype. Vi anbefaler to teskefulde kaffe pr. kop vand.
- 9 Luk låget.
- 10 Drej kanden, så hældetuden vender væk fra betjeningspanelet, og sæt den på varmepladen.
- 11 Den giver lidt modstand, da antidryp-ventilen skubbes op med kandens låg.



TÆND MASKINEN

- 12 Sæt ledningen i stikkontakten.

KAFFE NU

- 13 Tryk og slip **h** knappen, og displayet holder op med at blinke.
- 14 Tryk og slip  knappen.
- 15 Der står nu **AUTO** i displayet, og apparatet lyser rødt. Det har ingen betydning.
- 16 Tryk og slip  knappen igen.
- 17 Apparatet lyser nu grønt, og brygningen starter.
- 18 Hurtigt efter vil kaffen begynde at løbe ned i kanden.
- 19 Derefter holder varmepladen kanden opvarmet.
- 20 Cirka 2 timer efter brygning slukker kaffemaskinen.

KAFFE SENERE

- 21 Displayet viser AM for morgen og PM for eftermiddag.
- 22 Indstil uret til det ønskede tidspunkt:
- 23 Brug **h** og **min** knapperne til indstilling af korrekt time og minut.
- 24 Indstil timeren til det tidspunkt, du ønsker at starte kaffebrygningen:
- 25 Tryk på  knappen, og hold den inde. Nu vises angivelsen TIMER på displayet.
- 26 Brug **h** og **min** knapperne til indstilling af korrekt time og minut.
- 27 Slip  knappen.
- 28 Tryk én gang på  knappen. Der står nu AUTO i displayet, og apparatet lyser rødt.
- 29 Uret husker indstillingen, indtil kaffemaskinen tages ud af stik.

LAD MASKINEN VÆRE

- 30 Det er det hele. Nu kan du lade maskinen stå, indtil det indstillede tidspunkt, og den brygger selv kaffen. Lad være med at blande dig, så bliver den bare forvirret.
- 31 På det indstillede tidspunkt vil apparatet skifte fra at lyse rødt til grønt, og kaffemaskinen starter brygningen.

HUSK

- 32 Hvis du ikke kan huske, hvad du har indstillet uret til, kan du trykke på ur-knappen, og displayet viser den indstillede tid.
- 33 Husk at trykke på  knappen, når du har indstillet tiden. **AUTO** vises i displayet, og uret er aktiveret.

EN HURTIG KOP

- 34 Det er muligt at fjerne kanden på et hvilket som helst tidspunkt. For at undgå at filtertragten flyder over, sæt kanden tilbage på varmepladen i ca. 20 sekunder.

PLEJE OG VEDLIGEHOLDELSE

- 35 Afbryd strømmen til apparatet og lad den køle ned, før den rengøres og stilles væk.
- 36 Hæld filtertragtens indhold i affaldsspenden.
- 37 Tryk på grebet, der sidder bag på kandens låg, oven på håndtaget, for at åbne for kandens låg.
- 38 Kanden og filtertragten kan rengøres i varmt sæbevand.

- 39 Rengør apparatets udvendige flader med en fugtig klud.
40 Drej filtertragten, så udkæringen i kanten drejes over mod låget, og sæt filtertragten på plads på kaffemaskinen.
41 Luk låget.
42 Ingen af delene tåler opvaskemaskine.

AFKALKNING

- 43 Afkalk maskinen jævnlgt. Der anvendes et afkalkningsmiddel beregnet til plastikprodukter. Følg instruktionen på pakken med afkalkningsmiddel.
* Returnerede produkter, hvis defekter skyldes kalkaflejringer, reparerer mod et gebyr.



MILJØBESKYTTELSE

Elektriske og elektroniske apparater, der er mærket med dette symbol, kan indeholde farlige stoffer, og må ikke bortskaffes med husholdningsaffald, men skal afleveres på en dertil udpeget lokal genbrugsstation for at undgå skade på miljø og menneskers sundhed.



brugsanvisning – du finder en mere detaljeret vejledning på vores webside:
<http://www.russellhobbs.com/ifu/550979>

Läs bruksanvisningen och spara den för framtida bruk. Låt bruksanvisningen följa med om du överlåter apparaten. Ta bort allt förpackningsmaterial före användning.



VIKTIGA SKYDDSÅTGÄRDER

Följ allmänna säkerhetsföreskrifter, däribland följande:

- 1 Denna apparat kan användas av barn från 8 års ålder och uppåt och av personer med nedsatt fysisk, sensorisk eller mental förmåga eller med bristande erfarenhet och kunskap, om personerna i fråga är under uppsikt och har fått anvisningar om hur apparaten fungerar och om de har förstått vilka risker som användningen kan medföra. Barn ska inte leka med apparaten. Rengöring och användarunderhåll ska inte utföras av barn, såvida de inte är över 8 år och är under uppsikt. Håll apparat och elkabel utom räckhåll för barn under 8 år.
- 2 Om sladden är skadad måste den ersättas av tillverkaren, serviceombud eller någon med liknande kompetens för att undvika skaderisker.

- ⊘ Lägg inte ned apparaten i vätska, använd den inte i badrum, nära vatten eller utomhus.
- 3 Ställ apparaten på en fast, jämn och värmetålig yta.
- 4 Placera inte apparat och sladd nära bordskant och håll apparaten utom räckhåll för barn.
- 5 Dra ur sladden när apparaten inte används.
- 6 Använd bara tillbehör och övrig utrustning som företaget tillhandahåller.
- 7 Använd inte apparaten för några andra ändamål än sådana som beskrivs i denna bruksanvisning.
- 8 Använd inte apparaten om den är skadad eller fungerar dåligt.
- 9 Tryck på knappen  om du behöver stänga av kaffebryggaren. Tryck en gång, om kaffekokningen redan pågår (lampan lyser grönt) och två gånger om kaffebryggaren är i vänteläge (lampan lyser rött) – se alltså till att signallampan släcks.

endast för hushållsbruk

FÖRE FÖRSTA ANVÄNDNINGEN

Fyll vattenbehållaren till markeringen (**max**) för maximal nivå (**max**) och kör apparaten utan kaffe.

FYLLA PÅ VATTEN

- 1 Om kaffebryggaren just har använts - kontrollera att signallampan är släckt. Om lampan fortfarande lyser - tryck på knappen  tills lampan släcks (tryck en gång i manuellt läge och två gånger om "AUTO" visas).
- 2 Dra ur sladden på apparaten.
- 3 Använd haken för att öppna locket och komma åt vattenbehållaren.
- 4 Fyll vattenbehållaren med minst 2 koppar vatten, men fyll inte över markeringen för maximal nivå (**max**).
- 5 Man kan också lyfta bort behållaren från apparaten, fylla på den i köket och sedan sätta tillbaka den på kaffebryggaren.
- 6 Om man gör så, måste man först se till att vattenbehållaren kommer på plats och att hakarna överst på behållaren griper om spärrarna inne i själva apparaten innan man går vidare.
- 7 Veckla upp ett pappersfilter i storlek 4 och sätt det i filterhållaren.

bilder	4 handtag	9 värmeplatta
1 pappersfilter storlek 4 (medföljer inte)	5 vattenbehållare	10 hake
2 fals	6 display	11 lock
3 filterhållare	7 signallampa	12 tryck
	8 hakar	13 kaffekanna

8 Lägg bryggmalet kaffe i filtret. Doseringen beror på kaffesort och personlig smak. Börja gärna med två rågade teskedar kaffe för varje vattenkopp.

9 Stäng locket.

10 Vänd kaffekannan så att pipen är vänd bort från kontrollpanelen och sätt den på kontaktplattan.

11 Man känner ett visst motstånd eftersom locket till kaffekannan drar upp dropstoppet.

SLÅ PÅ STRÖMMEN

12 Sätt stickproppen i väggkontakten.

KAFFE NU!

13 Tryck och släpp upp knappen för timme (h) för att ändra displayen så att den inte blinkar längre.

14 Tryck in och släpp upp knappen .

15 Displayen kommer att visa "AUTO" och lampan kommer att lysa rött - det behöver du inte bry dig om.

16 Tryck och släpp upp knappen  igen.

17 Lampan kommer att lysa grönt och kaffebryggaren startar.

18 Efter en liten stund börjar kaffet droppa ned i kaffekannan.

19 Därefter kommer värmeplattan att hålla kaffekannan varm.

20 Cirka 2 timmar efter bryggningen stängs apparaten av.

KAFFE SENARE!

21 Displayen visar AM för morgon och förmiddag och PM för eftermiddag och kväll.

22 Ställ in klockan på önskad tid:

23 Ställ in önskad tid med knapparna "h" och "min".

24 Ställ in timern på den tid du vill att bryggningen ska börja:

25 Tryck på timerknappen (⊕) och håll den intryckt. "TIMER" kommer att visas på displayen.

26 Ställ in önskad tid med knapparna "h" och "min".

27 Släpp upp timerknappen (⊕).

28 Tryck på knappen  en gång. "AUTO" kommer att visas på displayen och lampan lyser rött.

29 Klockan kommer att behålla inställningen tills kaffebryggaren har kopplats ur.

VÄNTA!

30 Just det – vänta tills den förvalda tiden infaller och kaffet bryggs – ändra ingenting nu, för då kan det bli problem.

31 Vid den tid du har ställt in kommer lampan att ändras från rött till grönt och kaffebryggaren startar.

KOM IHÅG!

32 Om du har glömt vilken tid du har ställt in, kan du trycka på timer-knappen och displayen ändras och visar den inställda tiden.

33 Kom ihåg att trycka på knappen  efter det att du har ställt in tiden, för att "AUTO" ska visas på displayen, annars kommer inte timern att fungera.

EN KOPP – SNABBT

34 Man kan närsomhelst ta bort kaffekannan. För att innehållet i filterhållaren inte ska rinna över, bör du ställa tillbaka kaffekannan på värmeplattan inom ungefär 20 sekunder.

SKÖTSEL OCH UNDERHÅLL

- 35 Dra ur sladden på apparaten och låt den kallna innan den görs ren eller ställs undan.
- 36 Häll filterinnehållet i soporna och inte i avloppet.
- 37 Tryck på spaken som finns på baksidan av kaffekannans lock ovanför handtaget och locket öppnas.
- 38 Man kan rengöra kaffekanna och filterhållare med diskmedel i varmt vatten.
- 39 Rengör ytorna på apparatens utsida med en fuktig trasa.
- 40 Vänd filterhållaren så att falsen kommer in på sin plats i infattningen mot locket och för sedan ned filterhållaren i kaffebyggaren igen.
- 41 Stäng locket.
- 42 Lägg inte någon del av apparaten i en diskmaskin.

AVKALKNING

- 43 Avkalka regelbundet. Använd ett lämplig avkalkningsmedel som passar för apparater med plasthölje. Följ bruksanvisningen för avkalkningsmedlet.
-  Produkter med gällande garanti som returneras på grund av något fel orsakat av kalkavlagringar kommer att påläggas reparationsavgift.

MILJÖSKYDD

För att undvika miljö- och hälsoproblem som beror på farliga ämnen i elektriska och elektroniska produkter får inte apparater som är märkta med denna symbol kastas tillsammans med osorterat hushållsavfall utan de ska tillvaratagas, återanvändas eller återvinnas.



bruksanvisning – mer detaljerade instruktioner finns på vår webbsida:
<http://www.russellhobbs.com/ifu/550979>

figurer	4 håndtak	9 varmeplate
1 papirfilter #4	5 vannbeholder	10 feste
(følger ikke med)	6 display	11 deksel
2 sprekke	7 lys	12 skyv
3 filterholder	8 grep	13 kanne

Les instruksjonene, oppbevar dem på et trygt sted, og send de med apparatet hvis du gir det videre. Fjern all emballasje før bruk.

VIKTIG SIKKERHETSTILTAK

Følg sikkerhetsinstruksene, inkludert

1 Dette apparatet kan brukes av barn fra åtte år og personer med nedsatte fysiske, sansende eller mentale evner eller manglende erfaring eller kunnskap hvis slike personer har fått opplæring eller blir holdt under oppsyn og forstår farene som er tilknyttet bruken av apparatet. Barn skal ikke leke med apparatet. Rengjøring og vedlikehold skal ikke utføres av barn med mindre de er over åtte år og holdes under oppsyn. Hold apparatet og ledningen utilgjengelig for barn under åtte år.

2 Hvis kabelen er skadet så må den bli erstattet av fabrikanten, servicekontoret eller andre som er kvalifiserte for å unngå fare.

 Dypp aldri apparatet i væsker, ikke bruk det på badetrom, nær vann eller utendørs.

3 Sett apparatet på en stabil, flat og varmeherdet overflate.

4 Hold apparatet og kabelen unna arbeidsbenkkanter og utenfor barns rekkevidde.

5 Dra ut kontakten til apparatet når det ikke er i bruk.

6 Ikke bruk tilleggsutstyr eller annet utstyr annet enn de vi leverer.

7 Ikke bruk apparatet til andre formål enn det som beskrives i disse instruksene.

8 Ikke bruk apparatet hvis det er skadet eller har mangler.

9 Hvis du må stoppe kaffetrakteren, trykk en gang på  knappen hvis den lager kaffe (grønt lys), to ganger hvis den venter for å lage kaffe (rødt lys) – dette får lyset til å slukke.

kun for bruk i hjemmet

FØR FØRSTEGANGSBRUK

Fyll vannbeholderen til **max** merket og kjør apparatet uten kaffe.

FYLLING

1 Hvis den nettopp er blitt brukt, sjekk at lyset er borte. Hvis det ikke er der, trykk  knappen til lyset slukkes (trykk en gang i manuell modus, to ganger hvis det står **AUTO**).

2 Koble fra apparatet

3 Bruk grepet til å åpne dekselet og få frem vannbeholderen.

4 Fyll vannbeholderen med minst 2 vannkopper, men ikke over **max** merket.

5 Du kan også løfte vannbeholderen fra apparatet, fylle den på i kjøkkenet og løfte den tilbake på apparatet.

6 Hvis du gjør det, pass på at vannbeholderen er på plass og at grepene øverst på vannbeholderen er festet på fliken på apparatet før du går til verks.

7 Åpne opp et #4 papirfilter og ha det inn i filterholderen.



8 Ha filtermalt kaffe i filteret. Menden vil variere alt etter kaffetype og individuell smak, men vi anbefaler to skjeer per vannkopp.

- 9 Lukk dekselet.
- 10 Drei kannen slik at tuten ikke peker mot kontrollpanelet og la den være på varmeplaten.
- 11 Du vil kjenne litt motstand fordi anti-drypp ventilen blir skyvet opp av kannens deksel.



SLÅ PÅ

- 12 Ha kontakten i støpselet.

KAFFE NÅ

- 13 Trykk og slipp h knappen, for å endre displaybilde og stoppe blinkingen.
- 14 Trykk og slipp  knappen.
- 15 **AUTO** vil vises på displayen, og lyset vil være rødt – ikke bry deg om det.
- 16 Trykk og slipp  knappen igjen.
- 17 Lyset vil bli grønt og kaffetrakteren starter.
- 18 Litt etter så vil kaffen begynne å dryppe i kannen.
- 19 Når dette er gjort, så vil varmeplaten holde kannen varm.
- 20 Omtrent 2 timer etter traktning så vil kaffetrakteren slås av seg selv.

KAFFE SENERE

- 21 Skjemen vil vise AM for morgen og PM for kveld.
- 22 Still klokken til korrekt tid:
- 23 Bruk knappene “**h**” og “**min**” for å stille inn riktig time og minutter.
- 24 Still timeren till ønsket klokkeslett for start av traktning.
- 25 Trykk  knapp og hold den inne. **TIMER** vil vises på displaybildet.
- 26 Bruk knappene “**h**” og “**min**” for å stille inn riktig time og minutter.
- 27 Slipp  knappen.
- 28 Trykk en gang på  knappen. **AUTO** vil vises på displaybilde og lyset vil være rødt.
- 29 Klokken vil beholde disse innstillingene helt til stikkkontakten trekkes ut.

LA DEN VÆRE ALENE

- 30 Det er det – la den være alene til innstilt tid kommer og kaffetrakteren settes i gang for lage kaffen din. Ikke rør den, du kan forstyrre den.
- 31 På innstilt tid så vil lyset endres fra rødt til grønt og kaffetrakteren vil starte.

HUSK

- 32 Hvis du glemmer hvilken tid som er innstilt, trykk på timer knappen og du vil få opp innstilt tid på displaybildet.
- 33 Husk å trykke på  knappen etter at du har innstilt tiden, for å få opp **AUTO** på displaybildet eller hvis timeren ikke vil fungere.

EN RASK KOPP

- 34 Du kan fjerne kannen når som helst. For å forhindre at kaffen skal gå over filteret, sett kannen tilbake på varmeplaten innen 20 sekunder.

BEHANDLING OG VEDLIKEHOLD

- 35 Dra ut kontakten fra apparatet og la det kjøle fullstendig ned før rensing og nedlagring.
- 36 Kast filterinnholdet i søppel – ikke skyll gruten ned i vasken.
- 37 Flytt hendelen på baksiden av kannens deksel, over håndtaket for å åpne kannens deksel.
- 38 Du kan rengjøre kannen og filterholderen i varmt såpevann.
- 39 Tørk utvendige overflater av apparatet med en dampet klut.
- 40 Drei filterholderen til sprekkekanten mot dekselet, senk deretter filterholderen tilbake i kaffetrakteren.
- 41 Lukk dekselet.
- 42 Ikke ha noen av apparatets deler i oppvaskmaskinen.

AVKALKING

43 Avkalk regelmessig. Bruk et velegnet merke for avkalking av plastprodukt. Følg instruksjonene på avkalkningspakken.

 Produkter som returneres under garanti med feil forårsaket av kalk vil få reparasjonskostnader.



MILJØBESKYTTELSE

For å unngå miljømessige og helserelaterede problemer forbundet til farlige stoffer i elektriske og elektroniske varer, må ikke apparater merket med dette symbolet kastes sammen med vanlig avfall, men gjenvinnes, gjenbrukes eller resirkuleres.



instruksjoner – flere instruksjoner er tilgjengelige på vårt nettsted:
<http://www.russellhobbs.com/ifu/550979>

Lue käyttöohjeet, säilytä ne ja anna ne laitteen mukana, mikäli luovutat sen toiselle henkilölle. Poista kaikki pakkausmateriaali ennen käyttöä.



TÄRKEITÄ VAROTOIMIA

Seuraa perusvarotoimia, muun muassa seuraavia ohjeita:

- 1 Laitetta saavat käyttää yli 8-vuotiaat lapset ja henkilöt, joiden fyysinen, aistienvarainen tai henkinen toimintakyky on heikentynyt, tai joilla ei ole kokemusta ja tietoa, jos heitä valvotaan/ohjeistetaan, ja he ymmärtävät käyttöön liittyvät vaarat. Lapset eivät saa leikkiä laitteella. Lapset eivät saa puhdistaa tai tehdä hoitotoimia, jos he eivät ole yli 8-vuotiaita ja valvonnan alla. Pidä laite ja kaapeli alle 8-vuotiaiden ulottumattomissa.
 - 2 Jos sähköjohto on vahingoittunut, se pitää antaa valmistajan, tämän huoltopalvelun tai vastaavan pätevyyden omaavan henkilön vaihdettavaksi vaarojen välttämiseksi.
- Älä laita laitetta nesteeseen, älä käytä sitä kylpyhuoneessa, veden lähellä tai ulkona.
- 3 Aseta laite vakaalla, tasaisella ja kuumuutta kestäväälle alustalle.
 - 4 Säilytä laitetta ja sen johtoa poissa työtason laidalta ja poissa lasten ulottuvilta.
 - 5 Irrota laite sähkönsyötöstä, kun se ei ole käytössä.
 - 6 Älä käytä muita kuin valmistajan omia lisälaitteita.
 - 7 Älä käytä laitetta muihin kuin tässä käyttöohjeessa kuvattuihin tarkoituksiin.
 - 8 Älä käytä laitetta, jos se on vahingoittunut tai toimii huonosti.
 - 9 Jos sinun on sammuettava kahvinkeitin, paina ☰-valitsinta kerran, jos keitin valmistaa kahvia (vihreä valo), tai kahdesti, jos se odottaa kahvinkeittoa (punainen valo) – eli sammuta valo.

vain kotikäyttöön



ENNEN ENSIMMÄISTÄ KÄYTTÖKERTAA

Täytä säiliö maksimirajaan (**max**) saakka ja anna laitteen käydä ilman kahvia.

TÄYTTÖ

- 1 Jos sitä ei ole käytetty, on tarkistettava, että valo ei pala. Jos se palaa, paina ☰-valitsinta, kunnes valo sammuu (paina kerran manuaalisessa käytössä, kahdesti, jos **AUTO** on näkyvässä).
- 2 Irrota laite sähköverkosta.
- 3 Käytä kahva a kannen avaamiseen.
- 4 Täytä säiliö ainakin 2 kupilla vettä, mutta älä ylitä **max**-merkkiä.
- 5 Voit myös nostaa säiliön pois laitteesta, täyttää sen keittiössä ja kantaa sen takaisin laitteeseen.
- 6 Jos teet näin, varmista, että säiliö on paikoillaan ja että kiinnittimet säiliön päällä ovat kiinni laitteen rungon hakasissa, ennen kuin jatkat eteenpäin.
- 7 Avaa paperisuodatin, koko 4, laita se suodatinalustaan.
- 8 Laita suodatinjauhettua kahvia suodattimeen. Määrä vaihtelee kahvin tyyppin ja yksilöllisen maun mukaan, mutta me ehdotamme, että laitat kaksi täyttä teelusikallista kuppia kohti.
- 9 Sulje kansi.
- 10 Käännä kannua siten, että sen nokka osoittaa pois käyttöpaneelist ja laita se lämmityslevylle.
- 11 Tunnet hieman vastusta, kun kannun kansi työntää tippalukkoa.

piirroset	4 kahva	9 lämpölevy
1 suodatinpaperi, numero 4 (ei mukana)	5 säiliö	10 tarttumiskohta
2 kolot	6 näyttö	11 kansi
3 suodatinteline	7 valo	12 paina
	8 hakaset	13 kannu

👁️ KYTKE LAITE PÄÄLLE

12 Laita pistoke kiinni pistorasiaan.

👁️ KAHVIA NYT

13 Paina ja vapauta **h**-valitsin muuttaaksesi näyttöä ja jotta se lakkaisi vilkkumasta.

14 Paina ja vapauta ☰-valitsin..

15 **AUTO** näkyy uudestaan näytössä, ja valo palaa punaisena – älä välitä niistä.

16 Paina ja vapauta ☰-valitsin uudestaan.

17 Valo palaa vihreänä ja kahvinkeitin käynnistyy.

18 Pian sen jälkeen kahvi alkaa tippua kannuun.

19 Kun valuminen on loppunut, lämpölevy pitää kannun kuumana.

20 Kun valmistus on jatkunut noin 2 tuntia, keitin sammuu.

👁️ KAHVIA MYÖHEMMIN

21 Näytössä on AM ennen puolta päivää ja PM puolen päivän jälkeen.

22 Aseta kello oikeaan aikaan:

23 Käytä valitsimia **h** ja **min** säätääksesi oikean tunnin ja minuutin.

24 Aseta ajastin aikaan, jolloin haluat aloittaa valmistuksen:

25 Paina ⊕-valitsinta ja pidä se painettuna. **TIMER** näkyy näytössä.

26 Käytä valitsimia **h** ja **min** säätääksesi oikean tunnin ja minuutin.

27 Vapauta ⊕-valitsinta.

28 Paina ☰-valitsin kerran. **AUTO** näkyy näytössä ja valo palaa punaisena. .

29 Kello säilyttää asetuksensa, kunnes kahvinkeitin on irrotettu sähkönsyötöstä.

👁️ ANNA KEITTIMEN OLLA RAUHASSA

30 Siinä kaikki – anna laitteen olla rauhassa, kunnes säädetty aika tulee, keitin alkaa valmistaa kahvia – älä tee sille mitään, voit sekoittaa sen.

31 Säädettyinä aikana valo vaihtuu punaisesta vihreäksi ja kahvinkeitin käynnistyy.

👁️ MUISTA

32 Jos olet unohtanut, mihin aikaan teit säädön, paina ajastinpainiketta, niin näet näytössä, ajan, jonka sille säädit.

33 Muista painaa ☰-valitsinta, kun olet säätänyt ajan, jotta näyttöön tulee **AUTO**, muuten ajastin ei ala toimia.

👁️ NOPEA KUPPONEN

34 Voit ottaa kannun pois koska vain haluat. Jotta suodatinteline ei vuoda yli, kannu on laitettava alustalle 20 sekunnin kuluessa.

👁️ HOITO JA HUOLTO

35 Irrota laite sähköverkosta ja anna sen jäähtyä ennen puhdistusta tai säilytykseen laittamista.

36 Heitä suodatintelineen sisältö roskeen – älä huuhto kahvinporoja pesualtaaseen.

37 Paina vipua kannun kannen takaosassa kahva n päällä avataksesi kannun kannen.

38 Voit puhdistaa kannun ja suodatintelineen lämpimässä saippuavedessä.

39 Puhdista laitteen ulkopinta kostealla kankaalla.

40 Käännä suodatintelinettä siten, että kolo sen reunassa tulee vasten kantta, laske suodatinteline sitten takaisin kahvinkeittimeen.

41 Sulje kansi.

42 Älä laita laitteen mitään osaa astianpesukoneeseen.

KALKINPOISTO

43 Tee kalkinpoisto säännöllisesti. Käytä valmistajan kalkinpoistoaineita, joka sopii muovirunkoisille tuotteille. Kun kalkinpoisto on päättynyt, tyhjennä kannu ja käytä kahvinkeitintä kaksi kertaa puhtaalla vedellä.

✱ Jos tuote on takuun alainen ja siinä on kalkinpoiston laiminlyönnin aiheuttamia vikoja, laitteen korjauksesta veloitetaan.

YMPÄRISTÖN SUOJELU

Jotta vältettäisiin ympäristölle ja terveydelle koituvat haitat, jotka johtuvat vaarallisista aineista sähkölaitteissa ja elektronisissa laitteissa, tällä symbolilla varustetut laitteet tulee heittää pois erillään lajittelemattomista jätteistä, ne on otettava talteen, käytettävä uudestaan ja kierrätettävä.



ohjeet – Lisää yksityiskohtaisia ohjeita on saatavissa kotisivuillamme:
<http://www.russellhobbs.com/ifu/550979>

иллюстрации	4 ручка	9 подставка
1 бумажный фильтр #4 (в комплект не входит)	5 резервуар	10 захват
2 разъем	6 дисплей	11 крышка
3 держатель фильтра	7 подсветка	12 нажим
	8 защелки	13 графин

Прочтите инструкции, сохраните их, при передаче сопроводите инструкцией. Перед применением изделия снимите с него упаковку.

ВАЖНЫЕ МЕРЫ ПРЕДОСТОРОЖНОСТИ

Следуйте основным инструкциям по безопасности, включая следующие:

- 1 Использование данного устройства детьми старше 8 лет, лицами с ограниченными физическими, сенсорными или умственными способностями, недостатком опыта или знаний допускается при условии контроля или инструктажа и осознания связанных рисков. Детям запрещено играть с устройством. Очистку и обслуживание устройства могут выполнять дети старше 8 лет при условии наблюдения взрослыми. Храните устройство и кабель в недоступном для детей до 8 лет месте.
- 2 Если кабель поврежден, он должен быть заменен производителем, сервисным агентом или другим квалифицированным лицом для предотвращения опасности.
-  Не погружайте прибор в какую-либо жидкость; не используйте его в ванной комнате, около воды или вне помещений.
- 3 Устанавливайте прибор на устойчивую, горизонтальную, термостойкую поверхность.
- 4 Держите прибор вдали от краев рабочей поверхности и в недоступных для детей местах.
- 5 Если прибор не используется, отключайте его от сетевой розетки.
- 6 Используйте только принадлежности и насадки от производителя.
- 7 Прибор не может работать от внешнего таймера или дистанционной системы управления.
- 8 Не используйте прибор, если он поврежден или работает с перебоями.
- 9 Если Вам необходимо остановить кофеварку, нажмите клавишу  один раз, если в данный момент идет процесс приготовления кофе (зеленый индикатор), дважды, если процесс приготовления кофе еще не начат (красный индикатор) – то есть добиться выключения индикатора.

только для бытового использования

ПЕРЕД ПЕРВЫМ ИСПОЛЬЗОВАНИЕМ ПРИБОРА

Наполните резервуар водой до максимальной отметки (**max**) и включите прибор без кофе.

НАПОЛНЕНИЕ



- 1 Если кофеварка только что использовалась, проверьте, горит ли индикатор. Нажимайте на клавишу  пока индикатор не погаснет (нажмите один раз в ручном режиме, дважды - в режиме AUTO (AVTO)).
- 2 Отключите прибор от электросети.

- 3 Используйте ручку, чтобы открыть крышку и резервуар.
- 4 Наполните водой, не менее 2 чашками, но не превышайте максимальной отметки (max).
- 5 Вы также можете снять резервуар с прибора, заполнить его на кухне и установить его обратно на прибор.
- 6 Если Вы сделаете это, убедитесь, что резервуар установлен на свое место и защелки на вершине резервуара закреплены на петлях корпуса устройства, перед началом работы.
- 7 Раскройте бумажный фильтр #4 и поместите его в держатель фильтра.
- 8 Положите молотый кофе в фильтр. Количество будет зависеть от типа кофе и Вашего индивидуального предпочтения. Мы рекомендуем класть 2 чайные ложки кофе на чашку.
- 9 Закройте крышку.
- 10 Поверните графин так, чтобы носик был повернут в сторону от панели управления, и установите его на подставку.
- 11 Вы почувствуете сопротивление, так как клапан защиты от капель будет поднят крышкой графина.



ВКЛЮЧЕНИЕ

- 12 Вставьте вилку в розетку.

ПРИГОТОВЛЕНИЕ КОФЕ

- 13 Нажмите и отпустите клавишу **h** (часы) для того, чтобы изменить дисплей и остановить мигание.
- 14 Нажмите и отпустите кнопку .
- 15 AUTO (АВТО) появится на дисплее, и индикатор загорится красным светом – не обращайтесь на это внимание.
- 16 Нажмите и отпустите клавишу  еще раз.
- 17 Индикатор будет светиться зеленым светом, и кофеварка начнет работать.
- 18 Через некоторое время кофе начнет капать в резервуар.
- 19 Когда это произойдет, подставка будет поддерживать резервуар теплым.
- 20 Примерно через 2 часа работы кофеварка выключится.



ОТЛОЖИТЬ ПРИГОТОВЛЕНИЕ КОФЕ

- 21 Дисплей будет отображать AM для времени до полудня и PM для времени после полудня.
- 22 Установите правильное время на часах.
- 23 Для выставления правильных показателей часов и минут используйте кнопки **h** и **min** соответственно.
- 24 Установите таймер на нужное время, когда Вы хотите начать варить кофе.
- 25 Нажмите клавишу  и оставьте ее нажатой. TIMER (таймер) отобразится на экране.
- 26 Для выставления правильных показателей часов и минут используйте кнопки **h** и **min** соответственно.
- 27 Нажмите клавишу .
- 28 Нажмите клавишу  еще раз. AUTO (АВТО) появится на дисплее, и индикатор загорится красным светом.
- 29 Часы будут сохранять свое значение, пока кофеварка отключена от сети.

ОСТАВЬТЕ В ПОКОЕ

- 30 Именно так – оставьте ее в покое, пока не подойдет заданное время, и Ваш кофе не приготовится – не трогайте кофеварку, Вы можете вывести прибор из строя.
- 31 В установленное Вами время, индикатор изменит цвет с красного на зеленый, и кофеварка начнет работать.

ЗАПОМНИТЕ

- 32 Если Вы забыли, какое время установили, нажимая на клавишу , Вы можете изменить дисплей, и на нем отобразится установленное Вами время.
- 33 Не забудьте нажать клавишу  для отображения AUTO (АВТО) на дисплее, или таймер не начнет работать

БЫСТРАЯ ЧАШКА

- 34 Вы можете снять графин в любое время. Для предотвращения разливания кофе на держатель фильтра, установите резервуар на подставку в течение 20 секунд.

УХОД И ОБСЛУЖИВАНИЕ

- 35 Отключите прибор и дайте ему остыть перед чисткой или хранением.
- 36 Выбросьте содержимое держателя фильтра в мусорное ведро.
- 37 Нажмите на рычаг на задней стороне крышки графина, над ручкой для того, чтобы открыть крышку графина.
- 38 Графин и держатель фильтра можно мыть в теплой мыльной воде.
- 39 Очистите внешнюю поверхность прибора влажной тканью.
- 40 Поверните держатель фильтра для того, чтобы подвести разъем в ободке к крышке.
Опустите держатель фильтра назад в кофеварку.
- 41 Закройте крышку.
- 42 Не опускайте прибор в посудомоечную машину.

УДАЛЕНИЕ НАКИПИ

- 43 Регулярно удаляйте накипь. Используйте устройство для удаления накипи, подходящее для пластиковых товаров. Следуйте инструкциям на устройстве.
- ★ Товары, возвращенные по гарантии с поломками вследствие накипи, будут подлежать ремонту.

ЗАЩИТА ОКРУЖАЮЩЕЙ СРЕДЫ

- Для того чтобы избежать угроз для здоровья и окружающей среды из-за вредных веществ в электрических и электронных товарах, приборы, отмеченные данным символом, должны утилизироваться не как не отсортированные бытовые отходы, а как восстановленные или повторно использованные.





инструкции (Русский) – Более подробные указания можно найти на нашем веб-сайте:

<http://www.russellhobbs.com/ifu/550979>

Přečtěte si pokyny a uschovejte je. Pokud zařízení předáte dál, předejte ho i s návodem. Před použitím odstraňte všechny obaly.

DŮLEŽITÁ BEZPEČNOSTNÍ OPATŘENÍ

Dodržujte základní bezpečnostní pokyny, jako jsou:

- 1 Tento přístroj mohou používat děti ve věku od 8 let a osoby se sníženými fyzickými, sensorickými či mentálními schopnostmi nebo osoby, které výrobek nikdy nepoužívaly nebo jej neznají, pokud tak činí pod dozorem/byly poučeny a rozumí souvisejícím rizikům. S přístrojem si nesmějí hrát děti. Děti nesmějí provádět čištění a běžnou údržbu, pokud nedosáhly věku alespoň 8 let a nejsou-li pod dozorem. Přístroj i kabel uchovávejte mimo dosah dětí mladších 8 let.
 - 2 Pokud je poškozený kabel, musí jej vyměnit výrobce, jeho servisní zástupce nebo osoba podobně kvalifikovaná, aby nedošlo k riziku.
-  Neumísťujte spotřebič do kapaliny, nepoužívejte jej v koupelně, u vody ani venku.
 - 3 Umístěte spotřebič na stabilní, rovnou plochu odolnou vůči teplotě.
 - 4 Umístěte spotřebič i kabel mimo okraje pracovních ploch a mimo dosah dětí.
 - 5 Když přístroj nepoužíváte, odpojte jej od elektřiny.
 - 6 Nepoužívejte příslušenství nebo přídatné prvky mimo těch, které dodáváme my.
 - 7 Tento spotřebič nesmí být ovládán externím časovačem nebo systémem dálkového ovládání.
 - 8 Nepoužívejte spotřebič, je-li poškozen nebo se objevují poruchy.
 - 9 Pokud potřebujete kávovar zastavit, stiskněte jedenkrát tlačítko , pokud zrovna překapává kávu (zelené světlo), dvakrát, pokud čeká na přípravu kávy (červené světlo) – př. Vypněte světlo.

jen pro domácí použití

PŘED PRVNÍM POUŽITÍM

Naplňte nádobu po rysku **max**, pak zapněte spotřebič bez kávy.

PLNĚNÍ

- 1 Pokud byl kávovar akorát používán, zkontrolujte, zda je světlo vypnuté. Pokud ne, stiskněte tlačítko , dokud nezhasne (stiskněte jedenkrát v manuálním režimu, dvakrát, pokud je zobrazeno AUTO).
- 2 Vytáhněte přístroj ze zásuvky.
- 3 Víko otevřete za držák, odhalte nádobu.
- 4 Naplňte nejméně 2 šálky vody, ale ne přes rysku max.
- 5 Můžete také nádobku vytáhnout ze spotřebiče, naplnit ji v kuchyni a umístit ji zpět do spotřebiče.
- 6 Pokud se rozhodnete pro tento postup, než k němu přikročíte, zkontrolujte, zda je nádobka na svém místě a zda západky na svrchní straně nádobky jsou přehnuté přes ouška na hlavní části zařízení.
- 7 Otevřete #4 papírový filtr a umístěte jej do držáku na filtr.
- 8 Vložte mletou kávu do filtru. Množství se liší podle typu kávy a individuální chutě, ale doporučujeme dvě zarovnané čajové lžičky na šálek vody.
- 9 Zavřete víko
- 10 Otočte konvici, aby nedošlo k postříkání kontrolního panelu a položte ji na plotýnku.
- 11 Ucítíte jistý odpor, jak bude pojistný ventil víkem karafy tlačěn nahoru.

nákresy	4 držadlo	9 plotna
1 papírový filtr #4 (nedodáno)	5 nádržka	10 západka
2 otvor	6 displej	11 víko
3 držák filtru	7 kontrolka	12 stiskněte
	8 západky	13 karafa

ZAPÍNÁNÍ

12 Zasuňte zástrčku do zásuvky.

KÁVA TEĎ

13 Stiskněte a povolte tlačítko **h** pro změnu displeji a zastavení blikání.

14 Stiskněte a uvolněte tlačítko .

15 Na displeji se objeví AUTO a světlo bude svítit červeně – nevsímejte si ho.

16 Znovu stiskněte a povolte tlačítko .

17 Světlo bude svítit zeleně a kávovar se spustí.

18 Krátce poté začne do karafy kapat káva.

19 Až bude hotovo, plotna udrží karafu teplou.

20 Přibližně 2 hodiny po vaření se kávovar vypne.

KÁVA POZDĚJI

21 Displej zobrazuje AM pro dopoledne, a PM pro odpoledne.

22 Nastavte hodiny na správný čas.

23 Pro nastavení správného času použijte tlačítka **h** a **min**.

24 Nastavte časovač na dobu, kdy chcete začít kávu vařit.

25 Stiskněte tlačítko , a podržte ho stisknuté. Na obrazovce se zobrazí časový spínač (TIMER).

26 Pro nastavení správného času použijte tlačítka **h** a **min**.

27 Pusťte tlačítko .

28 Jedenkrát stiskněte tlačítko . Na obrazovce se objeví AUTO a světlo bude svítit červeně.

29 Údaje zůstanou nastavené až do odpojení kávovaru.

NECHTE KÁVOVAR V KLIDU

30 Přesně tak. Nechte kávovar v klidu, dokud nepřijde nastavený čas a neudělá se káva.

Nerýpejte do něj, mohli byste kávovar nahněvat.

31 V moment nastavení se z červeného světla stane zelené a kávovar se spustí.

PAMATUJTE

32 Pokud zapomenete, jaký čas jste nastavili, stiskněte tlačítko  a na displeji se zobrazí vámi nastavený čas.

33 Nezapomeňte stisknout tlačítko , pro zobrazení AUTO na displeji, v opačném případě časový spínač nezačne pracovat.

RYCHLÝ ŠÁLEK

34 Karafu můžete kdykoli vyjmout. Aby nedošlo k přeplnění držáku filtru, vraťte karafu na plotnu asi do 20 sekund.

PÉČE A ÚDRŽBA

35 Odpojte spotřebič a nechte jej vychladnout, než jej vyčistíte nebo uložíte.

36 Obsah držáku filtru vysypejte do koše.

37 Stiskněte páčku na zadní straně u víka karafy nad držadlem a víko karafy se otevře.

38 Karafu a držák filtru myjte v horké mýdlové vodě.

39 Vyčistěte vnější plochy spotřebiče vlhkým hadříkem.

40 Otočte držák filtru tak, abyste dostali drážku na okraj k víku. Spusťte držák filtru zpět do kávovaru.

41 Zavřete víko

42 Nevkládejte žádnou část spotřebiče do myčky.

ODSTRAŇOVÁNÍ VODNÍHO KAMENE

43 Pravidelně odstraňujte vodní kámen. Používejte vlastní značku přípravku na odstraňování vodního kamene pro použití v plastových produktech. Dodržujte pokyny na balení přípravku.

✱ Výrobky reklamované kvůli vadám způsobeným vodním kamenem, budou opraveny za úplatu.



OCHRANA ŽIVOTNÍHO PROSTŘEDÍ

Aby nedošlo k ohrožení zdraví a životního prostředí vlivem nebezpečných látek obsažených v elektrických a elektronických produktech, spotřebiče označené tímto symbolem nesmějí být vyhazovány do směsného odpadu, ale je nutno je obnovit, znovu použít nebo recyklovat.





pokyny – Další podrobné informace naleznete na našich internetových stránkách:
<http://www.russellhobbs.com/ifu/550979>

nákresy	4 rukoväť	9 ohrievacia platňa
1 papierový filter č. 4 (nie je súčasťou balenia)	5 nádržka	10 uško
2 štrbina	6 displej	11 veko
3 držiak filtra	7 svetelná kontrolka	12 tlačíť
	8 úchytky	13 varná kanvica

Prečítajte si pokyny a odložte tak, aby ste ich mohli priložiť pri prípadnom odovzdaní výrobku niekomu inému. Pred použitím odstráňte všetky obaly.

DÔLEŽITÉ BEZPEČNOSTNÉ OPATRENIA

Dodržiujte základné bezpečnostné opatrenia, vrátane:

- 1 Tento prístroj môžu používať deti od 8 rokov a osoby so zníženými fyzickými, zmyslovými alebo psychickými schopnosťami alebo nedostatkom skúseností a vedomostí ak sú pod dozorom/poučení a sú si vedomí s tým spojených rizík. Deti sa s prístrojom nemajú hrať. Čistenie a používateľská údržba nemajú byť vykonávané deťmi ak nie sú staršie ako 8 rokov a pod dozorom. Prístroj a elektrickú šnúru uchovávajte mimo dosahu detí mladších ako 8 rokov.
 - 2 Ak je prívodný kábel poškodený, musí byť vymenený výrobcom, jeho servisným technikom alebo iným kvalifikovaným odborníkom, aby nedošlo k riziku.
-  Spotrebič nevkladajte do kvapaliny, nepoužívajte ho v kúpeľni, pri vode alebo vonku.
 - 3 Spotrebič postavte na stabilný, vodorovný a teplu odolný povrch.
 - 4 Spotrebič a prívodný kábel umiestnite mimo okraja pracovných plôch a dosahu detí.
 - 5 Ak prístroj nepoužívate, vytiahnite ho zo zásuvky.
 - 6 Nepoužívajte iné doplnky alebo vybavenie ako tie, ktoré boli dodané.
 - 7 Tento spotrebič nesmie byť ovládaný prostredníctvom externého časového spínača alebo diaľkového ovládania.
 - 8 Nepoužívajte tento spotrebič, ak je poškodený alebo má poruchu.
 - 9 Ak chcete kávu zastaviť, stlačte tlačidlo  raz, ak práve pripravuje kávu (zelená kontrolka), a dvakrát, ak čaká na prípravu kávy (červená kontrolka) – t.j. svetelná kontrolka musí zhasnúť.

len na domáce použitie

PRED PRVÝM POUŽITÍM

Naplňte zásobník po značku maxima (**max**) a uveďte spotrebič do prevádzky bez kávy.

PLNENIE



- 1 Ak bol kávuvar práve používaný, skontrolujte, či nesvieti svetelná kontrolka. Ak svieti, stlačte tlačidlo , kým nezhasne (stlačte raz pri manuálnom ovládaní, dvakrát ak je zobrazený nápis AUTO).
- 2 Odpojte prístroj z elektrickej siete.
- 3 Na otvorenie veka použite uško a odkryte nádržku.
- 4 Naplňte najmenej 2 šálkami vody, ale nie nad značku maxima (**max**).
- 5 Alebo môžete vybrať zásobník zo spotrebiča, naplniť ho v kuchyni a založiť ho späť.
- 6 Ak postupujete takto, dajte si pozor, aby ste zásobník založili správne a príchytky boli zapadnuté v tele spotrebiča, a až potom pokračujte ďalej.

- 7 Otvorte papierový filter č. 4 a vložte ho do držiaka na filter.
- 8 Vložte okrúhly podklad na kávu do filtra. Množstvo závisí od typu kávy a od individuálnej chuti, ale navrhujeme 2 zarovnané čajové lyžičky na šálku vody.
- 9 Zatvorte veko
- 10 Otočte varnú kanvicu tak, aby zobáčik nesmeroval na kontrolný panel, a postavte ju na ohrievaciu platňu.
- 11 Pri ukladaní pocítite mierny protitlak, keď veko kanvice vytlačí klapku proti kvapkaniu.



ZAPNUTIE

- 12 Zástrčku pripojte do zásuvky.

KÁVU TERAZ

- 13 Stlačte tlačidlo **h**, čím zmeníte displej a ukončíte blikanie.
- 14 Stlačte a pustte tlačidlo .
- 15 Na displeji sa zobrazí nápis AUTO, a bude svietiť červená kontrolka – nevšímajte si ich.
- 16 Stlačte znovu tlačidlo .
- 17 Kontrolka bude svietiť na zeleno a kávovar sa zapne.
- 18 Krátko potom začne káva prekvapkávať do kanvice.
- 19 Po ukončení prípravy kávy bude ohrievacia platňa udržiavať kanvicu teplú.
- 20 Asi po 2 hodinách od prípravy sa kávovar vypne.



KÁVU NESKÔR

- 21 Na displeji sa zobrazí AM pre dopoludňajšie hodiny a PM pre popoludnie.
- 22 Nastavte správny čas na hodinách.
- 23 Pomocou tlačidiel **h** a **min** nastavíte správnu hodinu a minútu.
- 24 Nastavte časovač na čas, kedy chcete začať pripravovať kávu.
- 25 Stlačte tlačidlo  a nechajte ho zatlačené. Na displeji sa ukáže TIMER (časovač).
- 26 Pomocou tlačidiel **h** a **min** nastavíte správnu hodinu a minútu.
- 27 Uvoľnite tlačidlo .
- 28 Stlačte jedenkrát tlačidlo . Na displeji sa zobrazí nápis AUTO a kontrolka bude svietiť na červeno.
- 29 Hodiny si udržia svoje nastavenie dovtedy, kým kávovar neodpojíte zo siete.

NECHAJTE HO TAK

- 30 Presne tak – nechajte ho tak kým nenastane nastavený čas, a on Vám urobí kávu – nehrajte sa s ním, mohli by ste ho pokaziť.
- 31 V čase, ktorý ste nastavili, sa kontrolka zmení z červenej na zelenú a kávovar sa zapne.

ZAPAMÄTAJTE SI

- 32 Ak zabudnete, na kedy ste si ho nastavili, stlačením tlačidla  dostanete na displeji váš nastavený čas prípravy kávy.
- 33 Nezapadnite stlačiť tlačidlo , aby bol na displeji nápis AUTO, inak sa časovač nezapne.

RÝCHLA ŠÁLKA

- 34 Kanvicu môžete kedykoľvek odobrať. Aby sme zabránili pretečeniu držiaka filtra vrátime kanvicu na podstavec na dobu asi 20 sekúnd.

STAROSTLIVOSŤ A ÚDRŽBA

- 35 Spotrebič odpojte a nechajte ho vychladnúť pred čistením alebo pred uskladnením.
- 36 Vyklopte obsah držiaka na filter do koša.
- 37 Veko kanvice otvoríte stlačením páčky vzadu na veko, nad rukoväťou.
- 38 Kanvicu a držiak filtra môžete umyť teplou vodou a saponátom.
- 39 Vonkajší povrch spotrebiča vyčistite vlhkou handričkou.
- 40 Otočte držiak filtra tak, aby bola štrbina na jeho obrube obrátená smerom k viečku. Vložte držiak filtra naspäť do kávovaru.

41 Zatvorte veko

42 Nevkladajte žiadne časti spotrebiča do umývačky riadu.

ODSTRÁNENIE VODNÉHO KAMEŇA

43 Pravidelne odstraňujte vodný kameň. Na odstraňovanie vodného kameňa používajte prostriedok vhodný na plastové výrobky. Postupujte podľa inštrukcií na obale prostriedku.

✳ Výrobky vrátené v rámci záruky s poruchami spôsobenými vodným kameňom, budú opravené za poplatok.

OCHRANA ŽIVOTNÉHO PROSTREDIA

Aby nedošlo k ohrozeniu zdravia a životného prostredia vplyvom nebezpečných látok v elektrických a elektronických produktoch, nesmú byť spotrebiče označené týmto symbolom likvidované s netriedeným komunálnym odpadom. Je nutné ich triediť, znova použiť alebo recyklovať.



pokyny – podrobnejšie návody nájdete na našej webstránke:
<http://www.russellhobbs.com/ifu/550979>

Instrukcję należy przeczytać, zachować, przekazać kolejnemu użytkownikowi, jeśli odstępujemy urządzenie innej osobie. Wyjmij z opakowania przed użyciem.



WSKAZÓWKI DOTYCZĄCE BEZPIECZEŃSTWA

Postępuj zgodnie ze wskazówkami dotyczącymi bezpieczeństwa, między innymi:

- 1 Niniejszy sprzęt nie jest przeznaczony do użytkowania przez osoby (w tym dzieci) o ograniczonej zdolności fizycznej, czuciowej lub psychicznej, lub osoby nie mające doświadczenia lub znajomości sprzętu, chyba że odbywa się to pod nadzorem lub zgodnie z instrukcją użytkowania sprzętu, przekazanej przez osoby odpowiadające za ich bezpieczeństwo. Należy zwracać uwagę na dzieci, aby nie bawiły się sprzętem. Używaj i przemieszczaj urządzenie poza zasięgiem dzieci.
 - 2 Jeżeli przewód zasilający ulegnie uszkodzeniu, powinien być wymieniony przez producenta, jego serwis techniczny lub specjalistyczny zakład naprawczy w celu uniknięcia zagrożenia.
- Nie zanurzaj urządzenia w płynie, nie używaj go w łazience, w pobliżu wody, ani na zewnątrz budynku.
- 3 Ustaw urządzenie na stabilnej, równej i termoodpornej powierzchni.
 - 4 Urządzenie oraz przewód zasilający powinny być oddalone od krawędzi blatu i poza zasięgiem dzieci.
 - 5 Odłącz urządzenie od sieci, gdy nie jest używane.
 - 6 Nie używaj innych akcesoriów niż te, które są dostarczone z urządzeniem.
 - 7 Nigdy nie używaj urządzenia niezgodnie z jego przeznaczeniem określonym w niniejszej instrukcji.
 - 8 Nigdy nie używaj uszkodzonego urządzenia lub jeśli zaczęło wadliwie działać.
 - 9 Jeśli ekspres do kawy trzeba wyłączyć, naciśnij raz przycisk gdy kawa się robi (lampka zielona), lub dwa razy, gdy ekspres jest w stanie oczekiwania (lampka czerwona) – czyli wyłącz lampki.

tylko do użytku domowego

PRZED PIERWSZYM UŻYCIEM

Napełnić zbiornik do poziomu **max** i uruchomić urządzenie bez kawy.

NAPEŁNIANIE

- 1 Jeśli był używany przed chwilą sprawdź, czy lampka jest wyłączona. Jeżeli nie jest, naciśnij przycisk aż zgaśnie (jeden raz w trybie ręcznym, dwukrotnie przy wyświetlonym AUTO).
- 2 Wyjąć wtyczkę z gniazdka.
- 3 Chwyając za ucho otwórz pokrywę i odsłoń zbiornik
- 4 Napełnić co najmniej 2 szklankami wody, lecz nie powyżej oznaczenie **max**.
- 5 Można również, wyjąć zbiornik z urządzenia, napełnić go w kuchni i ponownie wstawić w urządzenie.
- 6 Jeśli tak postąpisz, w pierwszej kolejności upewnij się, że zbiornik znajduje się na swoim miejscu, zaczepy zbiornika zaskoczyły na klapki korpusu urządzenia.
- 7 Otworzyć papierowy filtr nr 4 i włożyć go w gniazdo filtra.
- 8 Wsyp zmieloną kawę do filtra. Ilość kawy zależy od rodzaju kawy i indywidualnego smaku, ogólnie zalecamy dwie pełne łyżeczki do herbaty na filiżankę wody.



rysunki	4 uchwyt	9 płyta grzejna
1 papierowy filtr nr 4 (nie ma w dostawie)	5 zbiornik	10 ucho
2 wycięcie	6 wyświetlacz	11 pokrywa
3 gniazdo filtra	7 lampka	12 naciśnij i otwórz
	8 zaczepy	13 dzbanek

- 9 Zamknij pokrywę.
 10 Obróć dzbanek dziobkiem od pulpitu sterowania i ustaw go na płycie grzejnej.
 11 Wyczuwalny będzie pewien opór przy nacisku pokrywy dzbanka na zawór zaworu nie kapiący.



WŁĄCZENIE

- 12 Włóż wtyczkę w gniazdko sieciowe.

KAWA ZARAZ

- 13 Naciśnij i puść przycisk **h**, wyświetlacz się zmieni i przestanie migać.
 14 Naciśnij i zwolnij przycisk .
 15 Na wyświetlaczu pokaże się AUTO, zaświeci się czerwona lampka – nie zwracaj na nią uwagi.
 16 Ponownie naciśnij i zwolnij przycisk .
 17 Zaświeci się zielona lampka i ekspres do kawy zostaje uruchomiony.
 18 Zaraz po tym kawa zacznie skapywać do dzbanka.
 19 Po zakończeniu parzenia, płyta grzejna będzie podtrzymywać ciepło w dzbanku.
 20 Po około 2 godzinach po zaparzeniu, ekspres do kawy wyłączy się.



KAWA PÓZNIJ

- 21 Na wyświetlaczu pokazuje się AM na określenie czasu przed południem, a PM po południu
 22 Ustaw odpowiedni czas na zegarze.
 23 Użyj **h** i **min**, aby ustawić właściwą godzinę i minutę.
 24 Ustaw regulator czasowy na czas rozpoczęcia parzenia kawy.
 25 Naciśnij przycisk  i przytrzymaj go. Wyświetli się TIMER.
 26 Użyj **h** i **min**, aby ustawić właściwą godzinę i minutę.
 27 Zwolnij przycisk .
 28 Raz naciśnij przycisk . Wyświetli się AUTO i zaświeci czerwona lampka.
 29 Jeśli nie wyłączysz się zasilania, zegar zapamiętuje ustawiony czas.

POZOSTAW BEZ NADZORU

- 30 Właśnie tak – możesz ustawić czas, urządzenie samo się włączy i zrobi kawę.
 31 W nastawionym czasie, światło z czerwonego zrobi się zielone i ekspres do kawy zacznie działać.

PAMIĘTAJ

- 32 Jeśli zapomnisz, na jaki czas został nastawiony ekspres, po naciśnięciu  wyświetlacz pokaże nastawiony czas.
 33 Koniecznie naciśnij przycisk , aby włączyć tryb AUTO, inaczej przełącznik czasowy nie zostanie uruchomiony.

SZYBKA FILIŻANKA

- 34 Dzbanek można wyjąć w każdym momencie. Po około 20 sekundach trzeba dzbanek ponownie ustawić na podstawie, w przeciwnym razie kawa może się przelać z gniazda filtra.

KONSERWACJA I OBSŁUGA

- 35 Przed czyszczeniem lub odstawieniem urządzenia wyłącz wtyczkę zasilania z gniazdko.
 36 Wyrzuć zawartość gniazda filtra do kubła na śmieci.
 37 Nacisnąć dźwignikę w tyle dzbanka, nad rączką, aby otworzyć pokrywę dzbanka.
 38 Dzbanek i gniazdo filtra mogą być myte w ciepłej wodzie z mydłem.

- 39 Wytrzyj powierzchnie zewnętrzne urządzenia wilgotną szmatką.
40 Przekręć gniazdo filtra w taki sposób, żeby wycięcie na jego obrzeżu znalazło się przy pokrywie. Włóż gniazdo filtra z powrotem w ekspres do kawy.
41 Zamknij pokrywę.
42 Żadna część urządzenia nie może być myta w zmywarce do naczyń.

USUWANIE KAMIENIA

- 43 Regularnie usuwaj kamień z urządzenia. Stosuj markowe środki do usuwania kamienia do wyrobów z tworzyw sztucznych. Przestrzegaj instrukcji producenta środka.
* Urządzenia zgłoszone do naprawy w okresie gwarancji, jeśli uszkodzenie zostało spowodowane osadami kamienia, będą naprawiane tylko odpłatnie.

OCHRONA ŚRODOWISKA

Zużyte urządzenie oddaj do odpowiedniego punktu składowania, gdyż znajdujące się w urządzeniu niebezpieczne składniki elektryczne i elektroniczne mogą być zagrożeniem dla środowiska. Nie wyrzucaj wraz z odpadami komunalnymi.





instrukcja – szczegółowe instrukcje dostępne są na naszej stronie internetowej:
<http://www.russellhobbs.com/ifu/550979>

crteži	4 drška	9 grijača ploča
1 papirnati filter br. 4 (nije dio opreme)	5 spremnik	10 ručica
2 prorez	6 display	11 poklopac
3 nosač filtera	7 indikatorsko svjetlo	12 pritisnite
	8 kvačice	13 bokal

Pročitajte upute, držite ih na sigurnom mjestu, prosljedite ih ako dajete uređaj. Uklonite cijelo pakiranje prije uporabe.

VAŽNE SIGURNOSNE MJERE

Poštujte osnovne sigurnosne mjere, uključujući slijedeće:

- 1 Ovaj uređaj mogu koristiti djeca od 8 godina pa na više i osobe smanjenih tjelesnih, osjetilnih ili mentalnih sposobnosti ili osobe koje ne raspolažu iskustvom i znanjem ako su pod nadzorom ili rade po uputama, te razumiju uključene opasnosti. Djeca se ne smiju igrati s uređajem. Čišćenje i održavanje ne smiju vršiti djeca ako nisu starija od 8 godina i moraju biti pod nadzorom. Držite uređaj i kabel van dosega djece mlađe od 8 godina.
 - 2 Ako je kabel oštećen, radi izbjegavanja opasnosti, mora ga zamijeniti proizvođač, ovlaštenu servis ili osoba slične stručnosti.
-  Nemojte uranjati uređaj u tekućinu; nemojte ga rabiti u kupaonici, blizu vode ili na otvorenom prostoru.
 - 3 Postavite uređaj na stabilnu, ravnu površinu, otpornu na toplinu.
 - 4 Držite uređaj i kabel daleko od ivica radnih površina i van dosega djece.
 - 5 Iskopčajte uređaj iz utičnice kad nije u uporabi.
 - 6 Nemojte koristiti dijelove ili dodatke drugih proizvođača.
 - 7 Nemojte koristiti uređaj u bilo koje druge svrhe osim onih opisanih u ovim uputama.
 - 8 Nemojte koristiti uređaj ako je oštećen ili neispravan.
 - 9 Ako trebate zaustaviti aparat za kavu, pritisnite tipku  jednom, ako se u tom trenutku priprema kava (zeleno indikatorsko svjetlo), dvaput ako je na čekanju pripreme kave (crveno svjetlo), tj. ugasite indikatorsko svjetlo.

isključivo za kućnu uporabu

PRIJE PRVE UPORABE

Napunite spremnik do oznake **max** i pustite uređaj u rad bez kave.

PUNJENJE



- 1 Ako je aparat tek bio upotrijebljen, provjerite da je indikatorsko svjetlo ugašeno. U protivnom, pritisnite tipku  dok se ne ugasi (pritisnite tipku jednom ako se aparat nalazi u ručnom načinu rada, dvaput ako je prikazan natpis AUTO).
- 2 Izvucite utikač iz utičnice za napajanje.
- 3 Da biste otvorili poklopac spremnika, poslužite se ručkom.
- 4 Napunite ga s najmanje 2 šalice vode, ali ne preko oznake **max**.
- 5 Alternativno, možete podići spremnik iz uređaja, napuniti ga u kuhinji, i odnijeti ga natrag u uređaj.
- 6 Prije nego što to učinite, uvjerite se da je spremnik na mjestu i da su kvačice na vrhu spremnika zakačene za jezičke kućišta uređaja.
- 7 Otvorite papirnati filter br. 4 i postavite ga u držač filtera.

- 8 Stavite mljevenu filter kavu u filter. Količina zavisi do vrste kave i osobnog ukusa, ali preporučujemo dvije pune žličice za šalicu vode.
- 9 Zatvorite poklopac.
- 10 Okrenite bokal tako da grlić bude usmjeren od upravljačke ploče i postavite ga na grijaću ploču.
- 11 Osjetit ćete određen otpor jer poklopac bokala gura ventil protiv kapanja.



UKLJUČIVANJE

- 12 Stavite utikač u utičnicu.

PRIPREMA KAVE

- 13 Pritisnite i otpustite tipku **h** kako biste promijenili display i prekinuli njegovo treptanje.
- 14 Pritisnite i otpustite tipku .
- 15 Na displayu će se pojaviti natpis AUTO i indikatorsko svjetlo će postati crveno; nemojte obraćati pažnju na to.
- 16 Ponovo pritisnite i otpustite tipku .
- 17 Indikatorsko svjetlo će postati zeleno i aparat za kavu će početi s radom.
- 18 Ubrzo nakon toga, kava će početi kapati u bokal.
- 19 Po završetku kuhanja kave, grijaća ploča održavat će bokal toplim.
- 20 Otprilike 2 sata poslije kuhanja kave, aparat za kavu će se isključiti

KASNIJA UPORABA

- 21 Na zaslonu će se pojaviti natpis AM za jutarnje satove i PM za popodneve.
- 22 Namjestite točno vrijeme na satu.
- 23 Da biste postaviti točno vrijeme u satima i minutima, koristite tipke **h** i **min**.
- 24 Postavite tajmer na vrijeme kad želite da započne kuhanje kave.
- 25 Pritisnite tipku  i držite je pritisnutom. Zaslona će se pojaviti natpis "TIMER".
- 26 Da biste postaviti točno vrijeme u satima i minutima, koristite tipke **h** i **min**.
- 27 Otpustite tipku .
- 28 Pritisnite tipku  jednom. Na displayu će se pojaviti natpis AUTO i indikatorsko svjetlo će postati crveno.
- 29 Sat će zadržati postavke dok se aparat za kavu ne iskopča iz utičnice.

OSTAVITE APARAT NA MIRU

- 30 Da, baš tako, ostavite aparat na miru dok vam ne pripremi kavu. Nemojte se miješati.
- 31 U postavljeno vrijeme indikatorsko svjetlo će promijeniti boju od crvene do zelene i aparat za kavu će početi s radom.

ZAPAMTITE

- 32 Ako ste zaboravili koje ste vrijeme postavili, pritiskom na tipku tajmera na displayu će se pojaviti postavljeno vrijeme.
- 33 Ne zaboravite pritisnuti tipku  poslije postavljanja vremena, kako biste vratili natpis AUTO na display; u protivnom, tajmer neće početi raditi.

AKO NEMATE VREMENA

- 34 Možete ukloniti bokal u svakom trenutku. Da bi se spriječilo prelijevanje iz nosača filtera, vratite bokal na grijaću ploču u roku od 20 sekundi.

ČIŠĆENJE I ODRŽAVANJE

- 35 Prije čišćenja i pospremanja uređaja, iskopčajte ga iz utičnice i ostavite da se ohladi.
- 36 Bacite sadržaj nosača filtera u kantu za smeće.
- 37 Da biste otvorili poklopac bokala, pritisnite polugu iza njegovog poklopca, iznad ručke.
- 38 Možete oprati bokal i nosač filtera u toploj sapunici.
- 39 Očistite vanjske površine uređaja vlažnom krpom.

- 40 Okrenite nosač filtera kako biste namjestili prorez na rubu prema poklopcu; potom spustite nosač filtera nazad u aparat za kavu.
- 41 Zatvorite poklopac.
- 42 Nemojte prati bilo koji dio uređaja u perilici posuđa.

UKLANJANJE KAMENCA

- 43 Redovito uklanjajte kamenca, najmanje jednom mjesečno. Koristite sredstvo za uklanjanje kamenca poznate marke, prikladno za proizvode s plastičnim glavnim dijelom. Slijedite upute na ambalaži sredstva za uklanjanje kamenca.
- ✳ Za kvarove proizvoda u jamstvenom roku, nastalih zbog pojave kamenca, popravak će biti naplaćen.

ZAŠTITA OKOLIŠA

Da bi se izbjegle štetne posljedice na okoliš i zdravlje zbog opasnih supstanci u električnim i elektronskim proizvodima, svi uređaji obilježeni ovim simbolom ne smiju se zbrinjavati kao nerazvrstani komunalni otpad, već se moraju prikupiti, ponovno koristiti ili reciklirati.



upute – detaljnije upute su dostupne na našoj web stranici:
<http://www.russellhobbs.com/ifu/550979>

Preberite navodila, jih shranite na varnem in jih predajte skupaj z napravo, če jo posredujete naprej. Pred uporabo odstranite vso embalažo.



POMEMBNA VAROVALA

Sledite osnovnim varnostnim ukrepom, vključno z:

- 1 To napravo smejo uporabljati otroci, stari najmanj 8 let, in osebe z zmanjšanimi fizičnimi, čutnimi ali duševnimi sposobnostmi ali s pomanjkljivimi izkušnjami in znanjem, če so pri tem pod nadzorom/dobijo navodila in razumejo s tem povezana tveganja. Otroci se z napravo ne smejo igrati. Otroci ne smejo čistiti in vzdrževati naprave, če niso starejši od 8 let ter pod nadzorom. Napravo in kabel varujte pred dosegom otrok, mlajših od 8 let.
- 2 Če je kabel poškodovan, ga mora zamenjati proizvajalec, njegov servisni zastopnik ali kdo s podobnimi pooblastili, da se prepreči tveganje.

⚠ Naprave ne postavljajte v tekočino, ne uporabljajte je v kopalnici, v bližini vode ali na prostem.

3 Napravo postavite na stabilno vodoravno površino, ki je odporna proti vročini.

4 Napravo in kabel imejte postavljene stran od robov delovne mize in zunaj dosega otrok.

5 Ko naprave ne uporabljate, jo odklopite.

6 Ne uporabljajte nobene druge opreme ali priključka, razen priloženih.

7 Naprave ne uporabljajte za nič drugega kot za namene, ki so opisani v teh navodilih.

8 Naprave ne upravljajte, če je poškodovana ali če ne deluje pravilno.

9 Če želite ustaviti delovanje kavnega avtomata, pritisnite gumb  enkrat, če se kava že pripravlja (zelená lučka), ali dvakrat, če naprava čaka na pripravo kave (rdeča lučka) – lučka takrat ugasne.

samo za gospodinjsko uporabo



PRED PRVO UPORABO

Posodo napolnite do oznake **max** in zaženite napravo brez kave.



DOLIVANJE

- 1 Če ste jo ravnokar uporabljali, preverite, ali je lučka ugasnjena. Če ni, pritisnite gumb  in ga držite pritisnjene, dokler lučka ne ugasne (v ročnem načinu ga pritisnite enkrat, če je prikazan znak AUTO, pa dvakrat).
- 2 Napravo odklopite.
- 3 Z ročajem odprite pokrov in razkrijte rezervoar.
- 4 Posodo napolnite z najmanj 2 skodelicama vode, vendar ne čez oznako **max**.
- 5 Druga možnost je, da rezervoar dvignete z naprave, ga napolnite v kuhinji in ga odnesete nazaj k napravi.
- 6 V tem primeru pred nadaljevanjem poskrbite, da je rezervoar na mestu in da so zaponke na rezervoarju zatakne na jezičke v ohišju naprave.
- 7 Odprite papirnati filter #4 in ga položite v držalo filtra.
- 8 V filter vstavite mleto kavo za pripravo s filtrom. Količina se razlikuje glede na vrsto kave in vaš okus, vendar priporočamo dve zvrhani žlički na skodelico.
- 9 Zaprite pokrov.
- 10 Posodo obrnite tako, da je izliv obrnjen stran od nadzorne plošče, in jo postavite na vročo ploščo.

risbe	4 ročaj	9 vroča plošča
1 papirnati filter #4 (ni priloženo)	5 rezervoar	10 ročaj
2 reža	6 prikazovalnik	11 pokrov
3 držalo filtra	7 lučka	12 pritisnite
	8 zaponke	13 posoda

11 Začutili boste malo odpora, ko boste s pokrovom posode pritisnili ob ventil proti kapljanju.

VKLOP

12 Vtič vstavite v električno vtičnico.

TAKOJŠNJA KAVA

13 Pritisnite in spustite gumb **h**, da spremenite prikaz in ustavite utripanje.

14 Pritisnite in spustite gumb .

15 Na prikazovalniku se prikaže AUTO in lučka sveti rdeče – tega ne upoštevajte.

16 Znova pritisnite in spustite gumb .

17 Lučka sveti zeleno in kavni avtomat se zažene.

18 Kmalu po tem začne kava kapljati v posodo.

19 Ko je priprava končana, ohranja vroča plošča posodo toplo.

20 Kavni avtomat se izključi približno 2 uri po pripravi kave.

POZNEJŠA PRIPRAVA KAVE

21 Na prikazovalniku se prikaže AM za dopoldanski in PM za popoldanski čas.

22 Uro nastavite na točen čas.

23 Z gumboma **h** in **min** nastavite ustrezno uro ter minuto.

24 Časovnik nastavite na čas začetka priprave.

25 Pritisnite gumb  in ga držite pritisnjena. Na prikazovalniku se prikaže TIMER.

26 Z gumboma **h** in **min** nastavite ustrezno uro ter minuto.

27 Spustite gumb .

28 Enkrat pritisnite gumb . Na prikazovalniku se prikaže AUTO in lučka sveti rdeče.

29 Ura ostane nastavljena, dokler kavnega avtomata ne odklopite.

NAPRAVO PUSTITE

30 To pomeni, da jo pustite do nastavljenega časa, ko vam bo pripravila kavo. Med tem se z njo ne ukvarjajte, da ne pokvarite nastavitve.

31 Ob nastavljenem času se lučka preklopi iz rdeče v zeleno barvo, kavni avtomat pa se zažene.

NE POZABITE

32 Če ste pozabili, kateri čas ste nastavili, pritisnite gumb , da se prikaže nastavljeni čas.

33 Ne pozabite pritisniti gumba , da na prikazovalniku prikažete AUTO, sicer časovnik ne bo začel delovati.

HITRA SKODELICA

34 Posodo lahko kadarkoli odstranite. Če želite preprečiti preveliko količino vode v držalu filtra, namestite posodo na stojalo najpozneje po 20 sekundah.

NEGA IN VZDRŽEVANJE

35 Odklopite napravo in pustite, da se ohladi, preden jo očistite ali shranite.

36 Vsebinsko držala filtra stresite v smetnjak.

37 Pritisnite ročico na zadnji strani pokrova posode (nad ročajem), da odprete pokrov posode.

38 Posodo in držalo filtra lahko očistite v topli milnici.

39 Zunanje površine naprave očistite z vlažno krpo.

40 Obrnite držalo filtra, da režo v robu obrnete proti pokrovu. Držalo filtra spustite nazaj v kavni avtomat.

41 Zaprite pokrov.

42 Nobenega od delov naprave ne dajajte v pomivalni stroj.

ODSTRANJEVANJE VODNEGA KAMNA

43 Redno odstranjajte vodni kamen. Uporabite sredstvo za odstranjevanje vodnega kamna, primerno za uporabo s plastičnimi izdelki. Sledite navodilom za sredstvo za odstranjevanje vodnega kamna.

✳ Za izdelke, ki so bili v garancijskem obdobju poslani na popravilo poškodb zaradi vodnega kamna, bo treba popravilo plačati.

ZAŠČITA OKOLJA

V izogib onesnaževanju okolja in ogrožanju zdravja zaradi nevarnih snovi v električnih ter elektronskih napravah, naprave s to oznako ni dovoljeno zavreči med nesortirane odpadke. Namesto tega jih je treba oddati na zbirno mesto, znova uporabiti ali reciklirati.



navodila – podrobnejša navodila so na voljo na našem spletnem mestu:



<http://www.russellhobbs.com/ifu/550979>

σχέδια	4 χειρολαβή	9 εστία
1 χάρτινο φίλτρο αρ. 4 (δεν παρέχεται)	5 δοχείο νερού	10 λαβή
2 σχισμή	6 οθόνη	11 καπάκι
3 θήκη φίλτρου	7 λυχνία	12 πατήστε
	8 ασφάλειες	13 κανάτα

Διαβάστε τις οδηγίες, φυλάξτε τις σε ασφαλές μέρος και σε περίπτωση που δώσετε τη συσκευή σε άλλον χρήστη, δώστε μαζί και τις οδηγίες. Αφαιρέστε όλα τα υλικά συσκευασίας πριν από τη χρήση.

 **ΣΗΜΑΝΤΙΚΑ ΜΕΤΡΑ ΑΣΦΑΛΕΙΑΣ**

Τηρείτε τα βασικά μέτρα ασφάλειας, συμπεριλαμβανομένων των παρακάτω:

- 1 Η παρούσα συσκευή μπορεί να χρησιμοποιηθεί από παιδιά ηλικίας άνω των 8 ετών και άτομα με μειωμένες σωματικές, αισθητήριες ή διανοητικές ικανότητες ή άτομα που δεν διαθέτουν επαρκή εμπειρία ή γνώση, υπό την προϋπόθεση ότι θα βρίσκονται υπό επίβλεψη ή θα λάβουν σχετικές οδηγίες και κατανοούν τους κινδύνους που ενέχει η χρήση της συσκευής. Τα παιδιά δεν πρέπει να χρησιμοποιούν τη συσκευή ως παιχνίδι. Ο καθαρισμός και η συντήρηση από χρήστη δεν πρέπει να πραγματοποιούνται από παιδιά, εκτός κι αν είναι άνω των 8 ετών και βρίσκονται υπό επίβλεψη. Να διατηρείτε τη συσκευή και το καλώδιο μακριά από παιδιά ηλικίας κάτω των 8 ετών.
- 2 Εάν το καλώδιο είναι φθαρμένο, πρέπει να αντικατασταθεί από τον κατασκευαστή, τον αντιπρόσωπό του ή κάποιο εξουσιοδοτημένο πρόσωπο προς αποφυγή κινδύνων.
-  Μην τοποθετείτε τη συσκευή σε υγρό, μην τη χρησιμοποιείτε στο μπάνιο, κοντά σε νερό ή σε εξωτερικό χώρο.
- 3 Τοποθετήστε τη συσκευή σε σταθερή, πυράντοχη επιφάνεια.
- 4 Να διατηρείτε τη συσκευή και το καλώδιο μακριά από τις άκρες των επιφανειών εργασίας και μακριά από παιδιά.
- 5 Να αποσυνδέετε τη συσκευή από το ρεύμα όταν δεν τη χρησιμοποιείτε.
- 6 Μη χρησιμοποιείτε εξαρτήματα διαφορετικά από αυτά που παρέχονται από την εταιρεία μας.
- 7 Μη χρησιμοποιείτε τη συσκευή για οποιονδήποτε σκοπό πέραν αυτού που περιγράφεται στις παρούσες οδηγίες.
- 8 Μη χρησιμοποιείτε τη συσκευή εάν είναι φθαρμένη ή παρουσιάζει δυσλειτουργίες.
- 9 Εάν χρειαστεί να διακόψετε τη λειτουργία της καφετιέρας, πατήστε το κουμπί  μία φορά εάν έχει αρχίσει η διαδικασία παρασκευής καφέ (πράσινη λυχνία), δύο φορές εάν η παρασκευή καφέ είναι σε αναμονή (κόκκινη λυχνία) – δηλ. για να σβήσει η λυχνία.

αποκλειστικά για οικιακή χρήση

 **ΠΡΙΝ ΑΠΟ ΤΗΝ ΠΡΩΤΗ ΧΡΗΣΗ**

Γεμίστε το δοχείο νερού μέχρι την ένδειξη στάθμης **max** και θέστε σε λειτουργία τη συσκευή χωρίς να προσθέσετε καφέ.



👁 ΠΛΗΡΩΣΗ

- 1 Εάν μόλις χρησιμοποιήθηκε, βεβαιωθείτε ότι η λυχνία έχει σβήσει. Εάν δεν έχει σβήσει η λυχνία, πατήστε το κουμπί  έως ότου σβήσει (πατήστε μία φορά στη χειροκίνητη κατάσταση λειτουργίας, δύο φορές εάν εμφανίζεται η ένδειξη AUTO).
- 2 Αποσυνδέστε τη συσκευή από το ρεύμα.
- 3 Χρησιμοποιήστε τη λαβή για να ανοίξετε το καπάκι και να φανεί το δοχείο νερού.
- 4 Γεμίστε το δοχείο με τουλάχιστον 2 φλιτζάνια νερό, αλλά όχι πάνω από την ένδειξη μέγιστης στάθμης (**max**).
- 5 Εναλλακτικά μπορείτε να αφαιρέσετε το δοχείο από τη συσκευή, να το γεμίσετε στην κουζίνα και να το τοποθετήσετε και πάλι στη συσκευή.
- 6 Εάν το κάνετε αυτό, βεβαιωθείτε ότι το δοχείο νερού βρίσκεται στη θέση του και ότι οι ασφάλειες που βρίσκονται πάνω στο δοχείο είναι περασμένες στις υποδοχές στο σώμα της συσκευής πριν συνεχίσετε.
- 7 Ανοίξτε ένα χάρτινο φίλτρο αρ. 4 και τοποθετήστε το μέσα στην θήκη φίλτρου.
- 8 Τοποθετήστε αλεσμένο καφέ φίλτρου στο φίλτρο. Η ποσότητα ποικίλλει ανάλογα με τον τύπο του καφέ και τις προσωπικές προτιμήσεις σας, αλλά εμείς συνιστούμε δύο γεμάτες κουταλιές του γλυκού μέτρια αλεσμένου καφέ ανά φλιτζάνι.
- 9 Κλείστε το καπάκι.
- 10 Γυρίστε την κανάτα ώστε το στόμιο να κοιτά στην αντίθετη κατεύθυνση από τον πίνακα ελέγχου και ακουπήστε την επάνω στην εστία.
- 11 Θα αισθανθείτε κάποια αντίσταση καθώς η βαλβίδα πιέζεται από το καπάκι της κανάτας.



👁 ΕΝΕΡΓΟΠΟΙΗΣΗ

- 12 Συνδέστε το φιν στην πρίζα.

👁 ΑΜΕΣΗ ΠΑΡΑΣΚΕΥΗ ΚΑΦΕ

- 13 Πατήστε και αφήστε το κουμπί **h** (ώρες) για να αλλάξει η προβολή της οθόνης και να σταματήσει να αναβοσβήνει.
- 14 Πατήστε και αφήστε το πλήκτρο .
- 15 Θα εμφανιστεί η ένδειξη AUTO στην οθόνη και η λυχνία θα ανάψει με κόκκινο χρώμα – αγνοήστε τα.
- 16 Πατήστε και αφήστε πάλι το πλήκτρο .
- 17 Η λυχνία θα ανάψει με πράσινο χρώμα και θα αρχίσει να λειτουργεί η καφετιέρα.
- 18 Αμέσως μετά αρχίζει να ρέει ο καφές στην κανάτα.
- 19 Μόλις τελειώσει η εστία διατηρεί την κανάτα ζεστή.
- 20 Περίπου 2 ώρες μετά από την παρασκευή καφέ, η καφετιέρα θα απενεργοποιηθεί.

👁 ΜΕΤΑΧΡΟΝΙΣΜΕΝΗ ΠΑΡΑΣΚΕΥΗ ΚΑΦΕ

- 21 Στην οθόνη θα εμφανίζεται η ένδειξη AM (π.μ.) για το πρωί και PM (μ.μ.) για το μεσημέρι και το απόγευμα.
- 22 Ρυθμίστε το ρολόι στη σωστή ώρα.
- 23 Χρησιμοποιήστε τα κουμπί **h** (ώρες) και **min** (λεπτά) για να ρυθμίσετε την ώρα.
- 24 Ρυθμίστε με το χρονοδιακόπτη την ώρα που θέλετε να ξεκινήσει η παρασκευή.
- 25 Πατήστε και κρατήστε πατημένο το κουμπί . Η ένδειξη TIMER (χρονοδιακόπτης) εμφανίζεται στην οθόνη.
- 26 Χρησιμοποιήστε τα κουμπί **h** (ώρες) και **min** (λεπτά) για να ρυθμίσετε την ώρα.
- 27 Αφήστε το κουμπί .
- 28 Πατήστε μία φορά το κουμπί . Θα εμφανιστεί η ένδειξη AUTO στην οθόνη και η λυχνία θα ανάψει με κόκκινο χρώμα.
- 29 Το ρολόι θα διατηρήσει τις ρυθμίσεις μέχρι η καφετιέρα να αποσυνδεθεί από την πρίζα.

👁️ ΑΦΗΣΤΕ ΤΗΝ

- 30 Ακριβώς – αφήστε την μέχρι να έρθει η ώρα να φτιάξει τον καφέ σας – μην ασχολείστε μαζί της, μπορεί να την αναστατώσετε.
- 31 Την ώρα που έχετε ορίσει, το χρώμα της λυχνίας θα αλλάξει από κόκκινο σε πράσινο και θα αρχίσει να λειτουργεί η καφετιέρα.

👁️ ΝΑ ΘΥΜΑΣΤΕ

- 32 Εάν ξεχάσετε την ώρα που ρυθμίσατε, πατώντας το πλήκτρο ⏸️ στην οθόνη εμφανίζεται η ώρα που ρυθμίσατε.
- 33 Θυμηθείτε να πατήσετε το κουμπί ⏸️ για να εμφανιστεί η ένδειξη ΑΥΤΟ στην οθόνη, ειδάλλως δεν θα αρχίσει να λειτουργεί ο χρονοδιακόπτης.

👁️ ΕΝΑ ΦΙΛΤΖΑΝΙ ΣΤΑ ΓΡΗΓΟΡΑ

- 34 Μπορείτε να απομακρύνετε την κανάτα οποιαδήποτε στιγμή. Προς αποφυγή υπερχειλίσις της θήκης φίλτρου, επαναφέρετε την κανάτα στην εστία το πολύ σε περίπου 20 δευτερόλεπτα.

👁️ ΦΡΟΝΤΙΔΑ ΚΑΙ ΣΥΝΤΗΡΗΣΗ

- 35 Αποσυνδέστε τη συσκευή από την πρίζα και αφήστε τη να κρυώσει πριν από τον καθαρισμό και την αποθήκευση.
- 36 Ρίξτε τα περιεχόμενα της θήκης φίλτρου στον κάδο.
- 37 Πατήστε το μοχλό στο πίσω μέρος του καπακιού της κανάτας, πάνω από τη λαβή, για να ανοίξετε το καπάκι της κανάτας.
- 38 Μπορείτε να καθαρίσετε την κανάτα και τη θήκη φίλτρου με χλιαρό νερό και σαπουνάδα.
- 39 Καθαρίστε τις εξωτερικές επιφάνειες της συσκευής με ένα υγρό πανί.
- 40 Γυρίστε τη θήκη φίλτρου ώστε να μετακινηθεί η σχισμή του προς το καπάκι. Χαμηλώστε τη θήκη φίλτρου μέσα στην καφετιέρα.
- 41 Κλείστε το καπάκι.
- 42 Μην τοποθετήσετε οποιοδήποτε εξάρτημα της συσκευής σε πλυντήριο πιάτων.

👁️ ΑΦΑΛΑΤΩΣΗ

- 43 Να αφαλατώνετε τη συσκευή τακτικά. Χρησιμοποιήστε μια κατάλληλη μάρκα προϊόντος αφαλάτωσης, κατάλληλου για χρήση σε προϊόντα των οποίων η κεντρική μονάδα είναι από πλαστικό. Ακολουθήστε τις οδηγίες που συνοδεύουν το προϊόν αφαλάτωσης.
- ✳️ Προϊόντα τα οποία επιστρέφονται κατά τη διάρκεια ισχύος της εγγύησης με φθορές λόγω αλάτων θα υπόκεινται σε χρέωση επισκευής.

🚫 ΠΡΟΣΤΑΣΙΑ ΤΟΥ ΠΕΡΙΒΑΛΛΟΝΤΟΣ

Προς αποφυγή περιβαλλοντικών προβλημάτων και προβλημάτων υγείας λόγω επικίνδυνων ουσιών από ηλεκτρικές και ηλεκτρονικές συσκευές, οι συσκευές με αυτό το σύμβολο δεν θα πρέπει να απορρίπτονται με τα λοιπά οικιακά απορρίμματα, αλλά να ανακτώνται, να επαναχρησιμοποιούνται ή να ανακυκλώνονται.



οδηγίες – Μπορείτε να βρείτε πιο λεπτομερείς οδηγίες στον ιστότοπό μας:
<http://www.russellhobbs.com/ifu/550979>

A használati utasítást olvassa el és őrizze meg; és adja tovább a készülékkel együtt, ha azt továbbadja. Használat előtt teljes egészében távolítsa el a csomagolást.

FONTOS ÓVINTÉZKEDÉSEK

Kövesse az alábbi alapvető biztonsági óvintézkedéseket:

- 1 Az eszközt 8 éves (vagy idősebb) gyermekek és csökkent fizikai, érzékszervi vagy mentális képességekkel rendelkező vagy tapasztalatlan személyek csak felügyelet alatt/mások utasításainak megfelelően és csak akkor használhatják, ha tisztában vannak a használatból eredő kockázatokkal. Gyermekek nem játszhatnak az eszközzel. A készülék tisztítását és karbantartását gyermekek csak felügyelet alatt és csak akkor végezhetik, ha 8 évesnél idősebbek. Tartsa az eszközt és a kábelt 8 éven aluli gyermekektől elzárva.
 - 2 Ha a kábel megrongálódott, ki kell cseréltetni a gyártóval, egy szerviz munkatársával vagy egy hasonlóan szakképzett személlyel, hogy elkerülje a veszélyeket.
- ⊗ Ne tegye a készüléket folyadékba, ne használja fürdőszobában, víz közelében vagy a szabadban.
 - 3 Helyezze a készüléket egy stabil, sík, hőálló felületre.
 - 4 Tartsa a készüléket és a kábelt a konyhaszekrény szélétől távol és gyermekek által el nem érhető helyen.
 - 5 Húzza ki a készüléket, amikor nem használja.
 - 6 Ne használjon más kiegészítőket és tartozékokat, mint amit hozzá adunk.
 - 7 A készüléket az utasításokban leírtakon kívül más célra ne használja.
 - 8 Ne működtesse a készüléket, ha az megrongálódott vagy hibásan működik.
 - 9 Ha le kell állítania a kávéfőzöt, nyomja meg egyszer a  gombot, ha a gép éppen kávé főz (zöld lámpa), vagy kétszer, ha a gép a kávéfőzésre vár (piros lámpa), azért, hogy a lámpa kialudjon.

csak háztartási használatra

AZ ELSŐ HASZNÁLAT ELŐTT

Töltse meg a tartályt a **max** jelig, és kávé nélkül működtesse a készüléket.

MEGTÖLTÉS

- 1 A használat után ellenőrizze, hogy a lámpa kialudt. Ha nem aludt ki, nyomja meg a  gombot, míg ki nem alszik (manuális üzemmódban egyszer nyomja meg, ha az AUTO jelenik meg, akkor kétszer).
- 2 Húzza ki a készüléket az aljzatból.
- 3 Nyissa ki a markolat segítségével a fedelet, és emelje fel a tartályról.
- 4 Legalább két csésze vízzel töltsen meg a tartályt, legfeljebb a **max** jelig.
- 5 A másik lehetőség, hogy felemeli a készülékről a tartályt, megtölti a konyhában és visszaviszi a készülékhez.
- 6 Ebben az esetben győződjön meg róla, hogy a tartály a helyén van és a tartály rögzítő elemei be vannak akasztva a készülék testén levő fülekbe, mielőtt folytatná.
- 7 Nyisson szét egy #4 papír szűrőt, és tegye be a szűrőtartóba.
- 8 Tegye a filterkávé finomságúra őrölt kávé a szűrőbe. A mennyiség a kávé típusától és az

rajzok	4 fogantyú	9 melegítő lap
1 #4 papír szűrő (a csomag nem tartalmazza)	5 tartály	10 markolat
2 nyílás	6 kijelző	11 fedél
3 szűrőtartó	7 lámpa	12 nyomja meg
	8 rögzítő elemek	13 kancsó

egyéni ízléstől függ, mi két púpos teáskanalat javasolunk egy csésze vízhez.

9 Zárja le a fedelet.

10 Fordítsa a kancsót úgy, hogy a csőre ne a vezérlőpult felé nézzen, és helyezze a melegítő lapra.

11 Egy kis ellenállást fog érezni, amikor a csepegésgátló szelepet a kancsó fedele felnyomja.

👁 BEKAPCSOLÁS

12 Tegye be a dugót a csatlakozó aljzatba.

👁 KÁVÉFŐZÉS MOST

13 Nyomja meg és engedje fel a **h** gombot, hogy a kijelzőt módosítani tudja és megszűnjön a villogás.

14 Nyomja meg és engedje fel a ☞ gombot.

15 Megjelenik az AUTO a kijelzőn, és a lámpa pirosan világít – ne törődjön vele.

16 Nyomja meg és engedje fel újra a ☞ gombot.

17 A lámpa zölden világít és a kávéfőző működésbe lép.

18 Nem sokkal ezután a kávé elkezd csöpögni a kancsóba.

19 Amikor kész, a melegítő lap melegen tartja a kancsót.

20 Körülbelül 2 órával a főzés után a kávéfőző kikapcsol.

👁 KÁVÉFŐZÉS KÉSŐBB

21 A kijelzőn megjelenik a délelőtti jelző AM, vagy a délutáni jelző PM.

22 Állítsa az órát a helyes időre.

23 A helyes óra és perc beállításához használja a **h** és **min** gombokat.

24 Állítsa az időzítőt arra az időpontra, amikor el szeretné kezdeni a főzést.

25 Nyomja meg a ⊕ gombot, és tartsa lenyomva. A TIMER (időzítő) jelenik meg a kijelzőn.

26 A helyes óra és perc beállításához használja a **h** és **min** gombokat.

27 Engedje fel a ⊕ gombot.

28 Nyomja meg egyszer a ☞ gombot. Megjelenik az AUTO a kijelzőn, és a lámpa pirosan világít.

29 Az óra megőrzi a beállításokat, amíg a kávéfőzőt ki nem húzzák.

👁 NE NYÚLJON HOZZÁ

30 Addig ne nyúljon hozzá, amíg az előre beállított idő el nem érkezik, és el nem készíti a kávéját – ne állítgasson rajta, megzavarhatja.

31 A beállított időpontban a lámpa pirosról zöldre vált és a kávéfőző működésbe lép.

👁 NE FELEDJE

32 Ha elfelejtette, hány órára állította be, a ⊕ gomb lenyomásakor a kijelzőn megjelenik a beállított időpont.

33 Ne felejtse el megnyomni a ☞ gombot, hogy megjelenjen az AUTO a kijelzőn, különben az időzítő nem lép működésbe.

👁 EGY CSÉSZE KÁVÉ GYORSAN

34 Bármikor kiveheti a kancsót. Tegye vissza a kancsót a melegítő lapra 20 másodpercen belül, nehogy a szűrőtartó kifolyjon.

👁 ÁPOLÁS ÉS KARBANTARTÁS

35 Húzza ki a készüléket, és hagyja lehűlni a tisztítás és tárolás előtt.

36 Öntse ki a szűrőtartó tartalmát a szemetesbe.

- 37 Nyomja le a kancsó fedelének hátulján levő kart a fogantyú fölött, hogy kinyissa a kancsó fedelét.
- 38 Meleg, szappanos vízzel megtisztíthatja a kancsót és a szűrőtartót.
- 39 A készülék külső felületét egy nedves ruhával tisztítsa meg.
- 40 Fordítsa a szűrőtartót úgy, hogy a perem nyílása a fedél felé nézzen. Engedje le újra a szűrőtartót a kávéfőzőbe.
- 41 Zárja le a fedelet.
- 42 Ne tegye a készülék egyetlen alkatrészét sem a mosogatógépbe.

VÍZKŐTELENÍTÉS

- 43 Rendszeresen távolítsa el a vízkövet. Használja a műanyag házú termékekhez való szabadalmaztatott vízkőtlenítő márkát. Kövesse a vízkőtlenítőhöz adott utasításokat.
- ★ Azoknak a garanciás termékeknek a javításáért, amelyeknek vízkő okozta a meghibásodását, díjat számítunk fel.

KÖRNYEZETVÉDELEM

Hogy elkerülje az elektromos és elektronikus termékekben levő veszélyes anyagok által okozott környezeti és egészségügyi problémákat, az ilyen jellel jelölt készülékeket nem szabad a szét nem válogatott városi szemétként tenni, hanem össze kell gyűjteni, újra fel kell dolgozni és újra kell hasznosítani.





utasítások – részletes útmutatást weboldalunkon talál:
<http://www.russellhobbs.com/ifu/550979>

çizimler	4 sap	9 elektrikli ocak
1 kağıt filtre no.4 (cihazla birlikte verilmez)	5 su haznesi	10 kulp
2 yuva	6 ekran	11 kapak
3 filtre yuvası	7 lamba	12 bastır
	8 mandal	13 sürahi

Talimatları okuyun, güvenli bir yerde saklayın, cihazın el değiştirmesi halinde cihazla birlikte aktarın. Kullanmadan önce cihazın tüm ambalajını çıkarın.

ÖNEMLİ GÜVENLİK KURALLARI

Aşağıdakiler dahil, tüm temel güvenlik önlemlerini izleyin:

- 1** Bu cihaz, 8 yaş ve üzeri çocuklar ve yetersiz fiziksel, duyuşsal veya zihinsel kapasitelere sahip veya deneyim ve bilgisi bulunmayan kişiler tarafından, sadece denetim/talimat altında olmaları ve işçilen tehlikeleri anlamaları kaydıyla kullanılabilir. Çocuklar cihazla oyun oynamamalıdır. Temizlik ve kullanıcı bakımı işlemleri, 8 yaşın üzerinde ve denetim altında olmadıkları taktirde, çocuklar tarafından gerçekleştirilmemelidir. Cihazı ve kablosunu 8 yaşın altındaki çocuklardan uzak tutun.
- 2** Hasarlı elektrik kabloları, güvenlik açısından sadece üretici, üreticinin yetkili servisleri veya benzer niteliklere sahip kişiler tarafından değiştirilmelidir.
-  Cihazı sıvıya daldırmayın; banyoda, su yakınında veya dış mekanlarda kullanmayın.
- 3 Cihazı sabit, düz, ısıya dayanıklı bir zemin üzerine yerleştirin.
- 4 Cihazı ve elektrik kablosunu tezgah kenarlarından ve çocukların ulaşabileceği yerlerden uzak tutun.
- 5 Kullanılmadığı zamanlarda cihazın fişini prizden çıkarın.
- 6 Size sağladığımız aksesuar ve ek parçalar dışındaki ürünleri kullanmayın.
- 7 Cihazı, bu talimatlarda belirtilenler dışında bir amaçla kullanmayın.
- 8 Hasarlı veya arızalı cihazları çalıştırmayın.
- 9 Kahve makinesini durdurmanız gerektiğinde, makinenin ışığının sönməsi için  düğmesine, makine o anda kahve yapıyorsa (yeşil lamba) bir kez, kahve yapmayı bekliyorsa (kırmızı lamba) iki kez basın.

sadece ev içi kullanım

İLK KULLANIMDAN ÖNCE

Su haznesini **max** işaretine kadar doldurun ve cihazı, kahve koymadan çalıştırın.

DOLDURMA

- 1 Makine az önce kullanıldıysa, lambanın sönüp sönmeyişini kontrol edin. Sönmeyişe,  düğmesine ışık kaybolana dek basın (manuel modda bir kez, 'AUTO' görünüyorsa iki kez basın).
- 2 Cihazın fişini prizden çekin.
- 3 Kapağı açmak ve su haznesini çıkarmak için kulpu kullanın.
- 4 Su haznesine en az 2 fincan, en fazla **max** işaretine kadar su doldurun.
- 5 Alternatif olarak, su haznesini cihazdan alarak mutfakta doldurmayı ve cihaza tekrar geri taşımayı da seçebilirsiniz.

- 6 Bunu yaptığınız takdirde işleme devam etmeden önce, su haznesinin yerine tam oturduğundan ve su haznesinin üzerindeki mandalların cihazın gövdesindeki kilitlere takılı olduğundan emin olmalısınız.
- 7 4 no'lu kağıt filtreyi açın ve filtre yuvasına yerleştirin.
- 8 Filtre çekilmiş kahveyi filtreye yerleştirin. Miktarı kahve tipine ve kişisel damak tadınıza göre değişebilir, ancak her fincan su için iki tepeleme çay kaşığı kahve öneririz.
- 9 Kapağı kapatın.
- 10 Cam sürahiyi, ağız kumanda paneline doğru bakmayacak şekilde döndürün ve elektrikli ocağın üzerine oturtun.
- 11 Rezistans sisteminin damlama önleyici valf gibi bazı elemanlarının, cam sürahi kapağı tarafından itildiğini hissedebilirsiniz.

👁️ CİHAZI ÇALIŞTIRMA

- 12 Fişi prize takın.

👁️ HEMEN KAHVE

- 13 Ekran görüntüsünü değiştirmek ve lambanın yanıp sönmelerini durdurmak için 'h' düğmesine basın ve bırakın.
- 14 ☰ düğmesine basın ve bırakın.
- 15 Ekranda 'AUTO' görünecek ve lamba kırmızı renkte yanacaktır; bunları dikkate almayın.
- 16 Yeniden ☰ düğmesine basın ve bırakın.
- 17 Lamba yeşil renkte yanacak ve kahve makinesi çalışmaya başlayacaktır.
- 18 Hemen ardında kahve, sürahiye damlamaya başlayacaktır.
- 19 İşlem bittiğinde, elektrikli ocak cam sürahiyi sıcak tutmaya devam edecektir.
- 20 Demlemeden yaklaşık 2 saat sonra kahve makinesi kapanacaktır.

👁️ SONRA KAHVE

- 21 Ekranda, sabah için 'AM' ve öğleden sonra için 'PM' görüntülenecektir.
- 22 Saati doğru zamana ayarlayın.
- 23 Doğru saat ve dakika ayarını girmek için **h** (saat) ve **min** (dakika) düğmelerini kullanın.
- 24 Zamanlayıcıyı, demlemenin başlamasını istediğiniz saate ayarlayın.
- 25 ⏸ düğmesine basın ve basılı tutun. Ekranda 'TIMER' görüntülenecektir.
- 26 Doğru saat ve dakika ayarını girmek için **h** (saat) ve **min** (dakika) düğmelerini kullanın.
- 27 ⏸ düğmesine basmayı bırakın.
- 28 ☰ düğmesine bir kez basın. Ekranda 'AUTO' görünecek ve lamba kırmızı renkte yanacaktır.
- 29 Saat, kahve makinesi prizden çekilene kadar ayarlarını muhafaza edecektir.

👁️ YALNIZ BIRAK

- 30 Yalnız bırak işlevi, önceden ayarlanmış zaman gelene kadar makineye dokunmamanızı ve makinenin siz müdahale etmeden kahvenizi yapacağını belirtir; karışmayın, makinenizi bozabilirsiniz.
- 31 Ayarladığınız anda lambanın rengi kırmızıdan yeşile dönüşecek ve kahve makinesi çalışmaya başlayacaktır.

👁️ UNUTMAYIN

- 32 Makineyi hangi saate ayarladığınızı unutursanız ⏸ düğmesine basın; ekran, ayarladığınız saati gösterecek şekilde değişecektir.
- 33 Ekranda 'AUTO' görünmesi için ☰ düğmesine basmayı unutmayın, aksi takdirde zamanlayıcı çalışmaya başlamayacaktır.

👁️ HIZLI BİR FİNCAN

- 34 Sürahiyi dilediğiniz zaman çıkarabilirsiniz. Filtre yuvasının taşmasını önlemek için sürahiyi ocağın üzerine yaklaşık 20 saniye içinde yeniden yerleştirmelisiniz.

TEMİZLİK VE BAKIM

- 35 Cihazın fişini prizden çekin ve temizlemeye başlamadan veya dolaba kaldırmadan önce soğumasını bekleyin.
- 36 Filtre yuvasının içindekileri hafifçe vurarak çöpe boşaltın.
- 37 Sürahinin kapağını açmak için, sürahi kapağının arkasında, sapın üzerinde bulunan çalıştırma koluna bastırın.
- 38 Cam sürahiyi ve filtre yuvasını ılık sabunlu su ile temizleyebilirsiniz.
- 39 Cihazın dış yüzeylerini nemli bir bezle silerek temizleyin.
- 40 Filtre yuvasını, çerçevesi içinde kapağa doğru gelecek şekilde döndürün. Filtre yuvasını tekrar kahve makinesinin içine indirin.
- 41 Kapağı kapatın.
- 42 Cihazın hiçbir parçasını bulaşık makinesinde yıkamayın.

KİREÇ GİDERME

- 43 Düzenli olarak kireç giderme işlemi uygulayın. Plastik gövdeli ürünlerde kullanıma uygun, tescilli bir kireç giderici ürün kullanın. Üreticinin ürünle birlikte verdiği talimatları uygulayın.
- * Garanti kapsamında kireç nedeniyle arızalı olarak gelen ürünlerin onarımları ücrete tabi olacaktır.

ÇEVRE KORUMA

Elektrikli ve elektronik cihazlardaki tehlikeli maddelerin neden olduğu çevre ve sağlık sorunlarını önlemek amacıyla bu simge ile işaretlenen cihazlar, genel atık konteynerlerine değil, geri dönüşüm konteynerlerine bırakılmalıdır.

Bakanlıkça tespit ve ilan edilen kullanım ömrü 7 yıldır

Taşıma ve nakliye sırasında dikkat edilecek hususlar :
Ürünü düşürmeyiniz
Darbelere maruz kalmamasını sağlayınız
Cihazı nakliye sırasında orijinal ambalajında taşıyınız.





talimatlar – ayrıntılı bilgi web sitemizde mevcuttur:
<http://www.russellhobbs.com/ifu/550979>

Citiți instrucțiunile, păstrați-le într-un loc sigur; dacă dați aparatul altcuiva, nu uitați să dați și instrucțiunile. Îndepărtați toate ambalajele înainte de folosire.



PREVEDERI IMPORTANTE DE SIGURANȚĂ

Respectați măsurile de siguranță de bază, inclusiv:

- 1 Aparatul poate fi folosit de copii în vârstă de 8 ani sau mai mari și de către persoane cu capacități fizice, senzoriale sau mentale reduse sau lipsă de experiență și cunoștințe dacă sunt supravegheați/instruiți și înțeleg pericolele la care se supun. Copiii nu trebuie să se joace cu aparatul. Curățarea și utilizarea de către utilizator nu trebuie efectuate de copii decât dacă aceștia au peste 8 ani și sunt supravegheați. Nu lăsați aparatul și cablul la îndemâna copiilor sub 8 ani.
 - 2 În cazul în care cablul este deteriorat, trebuie înlocuit de către fabricant, agentul de service sau orice altă persoană calificată, pentru a evita accidentele.
-  Nu puneți aparatul în lichid, nu îl folosiți în baie, lângă apă sau afară.
- 3 Așezați aparatul pe o suprafață stabilă, nivelată, termorezistentă.
 - 4 Feriți vasul și cablul de marginile blaturilor lucru și nu le lăsați la îndemâna copiilor.
 - 5 Scoateți aparatul din priză atunci când nu-l folosiți.
 - 6 Nu folosiți alte accesorii sau atașamente decât cele furnizate de noi.
 - 7 Nu folosiți aparatul în niciun alt scop decât cel descris în aceste instrucțiuni.
 - 8 Nu operați aparatul dacă este stricat sau nu funcționează corect.
 - 9 Dacă trebuie să opriți cafetiera, apăsați butonul  o dată, dacă cafeaua este în curs de preparare (bec verde), de două ori, dacă așteaptă să facă cafeaua (bec roșu) – ex. becul se va stinge.

exclusiv pentru uz casnic

ÎNAINTE DE PRIMA UTILIZARE

Umpleți rezervorul până la semnul **max** și porniți aparatul fără cafea.

UMPLERE

- 1 Dacă tocmai a fost folosită, verificați dacă becul s-a stins. Dacă nu, apăsați butonul  până când se stinge (apăsați o dată în modul manual, de două ori dacă vedeți simbolul AUTO).
- 2 Scoateți aparatul din priză.
- 3 Folosiți capul de prindere pentru a deschide capacul pentru a avea acces la rezervor.
- 4 Umpleți rezervorul cu cel puțin 2 căni de apă, însă nu depășiți semnul **max**.
- 5 Alternativ, puteți scoate rezervorul, îl puteți umple, iar apoi remonta la aparat.
- 6 În acest caz, înainte de a începe operațiunea, asigurați-vă că rezervorul este la locul lui, iar opritoarele de pe rezervor sunt bine fixate pe capetele corpului dispozitivului.
- 7 Deschideți un filtru de hârtie nr. 4 și introduceți-l în suportul filtrului.
- 8 Puneți cafeaua măcinată în filtru. Cantitatea va varia în funcție de tipul de cafea și de gustul fiecăruia, însă sugerăm două lingurițe pline per ceașcă de apă.
- 9 Închideți capacul.
- 10 Întoarceți carafa astfel încât picurătorul să fie îndreptat în direcție opusă de panoul de control și să fie plasat pe plită.
- 11 Va fi puțin mai greu, deoarece supapa anti-derapare este împinsă de capacul carafei.

schite	4 mâner	9 plită
1 filtru de hârtie nr. 4 (nefurnizat)	5 rezervor	10 cap de prindere
2 orificiu	6 afișaj	11 capac
3 suport filtru	7 bec	12 apăsați
	8 opritoare	13 carafă

PORNIRE

12 Băgați întrerupătorul în priză.

CAFEA PENTRU ACUM

13 Apăsați și eliberați butonul **h**, pentru a modifica afișajul și a opri pâlpâirea acestuia.

14 Apăsați și eliberați butonul .

15 Pe ecran va apărea AUTO, iar becul va deveni roșu continuu – ignorați.

16 Apăsați și eliberați butonul  din nou.

17 Becul va deveni verde continuu, iar cafetiera va porni.

18 La scurt timp după aceasta, cafeaua va începe să picure în carafă.

19 După ce este gata, plita va păstra carafa caldă.

20 La aproximativ 2 ore după fierbere, cafetiera se va opri.

CAFEA PENTRU MAI TÂRZIU

21 Ecranul va afișa AM pentru dimineață, și PM pentru după-amiază

22 Setați ceasul la ora corectă.

23 Folosiți butoanele **h** și **min** pentru a seta ora și minutele corecte.

24 Setați temporizatorul pentru ora la care doriți ca aparatul să pornească.

25 Apăsați butonul  și mențineți-l apăsat. TIMER va apărea pe afișaj.

26 Folosiți butoanele **h** și **min** pentru a seta ora și minutele corecte.

27 Eliberați butonul .

28 Apăsați butonul  o dată. Pe ecran va apărea AUTO, iar becul va deveni roșu continuu.

29 Ceasul va reține setările până când cafetiera va fi scoasă din priză.

LĂSAȚI-O ÎN PACE

30 Exact așa – lăsați-o în pace până când va atinge ora presetată și cafeaua se va face - nu vă jucați cu ea, s-ar putea să o supărați.

31 La ora setată, becul se va face din roșu, verde, iar cafetiera va porni.

NU UITAȚI

32 Dacă uitați ora la care ați setat cafetiera, apăsați butonul  pentru a o afișa.

33 Nu uitați să apăsați butonul  pentru a readuce AUTO pe ecran, altfel temporizatorul nu va porni.

O CEAȘCĂ RAPIDĂ

34 Puteți lua carafa oricând. Pentru a preveni umplerea excesivă a suportului filtrului, reășezați carafa pe plită în maximum 20 secunde.

ÎNGRIJIRE ȘI ÎNTREȚINERE

35 Scoateți aparatul din priză și lăsați-l să se răcească înainte de a-l curăța sau depozita.

36 Aruncați conținutul suportului filtrului la coșul de gunoi.

37 Apăsați levierul din spatele capacului carafei, de deasupra mânerului, pentru a deschide capacul carafei.

38 Puteți curăța carafa și suportul filtrului cu apă caldă și detergent de vase.

39 Curățați suprafețele exterioare ale aparatului cu o cârpă umedă.

40 Rotiți suportul filtrului până când orificiul este îndreptat spre capac. Puneți suportul filtrului înapoi în cafetieră.

41 Închideți capacul.

42 Nu spălați nicio componentă a aparatului la mașina de spălat vase.

DETARTRARE

43 Detartrați regulat. Folosiți o marcă corespunzătoare de detartrant, potrivită pentru produsele din plastic. Urmați instrucțiunile detartrantului.

* Produsele aflate în garanție, returnate din cauza defecțiunilor provocate de particule de calcar, vor fi reparate aplicându-se un preț de reparare.



PROTEJAREA MEDIULUI

Pentru a evita probleme de mediu și sănătate cauzate substanțele periculoase din aparatele electrice și electronice, aparatele marcate cu acest simbol nu trebuie aruncate direct la gunoi, ci trebuie recuperate, refolosite sau reciclate.



instrucțiuni – instrucțiuni mai detaliate disponibile pe site-ul nostru web
<http://www.russellhobbs.com/ifu/550979>

илюстрации	4 дръжка	9 котлон
1 хартиен филтър № 4 (не е предоставен)	5 резервоар	10 ръкохватка
2 слот	6 екран	11 капак
3 поставка за филтър	7 лампичка	12 натиснете
	8 застопоряващи елементи	13 кана

Прочетете инструкциите, запазете ги и ги предавайте, ако предавате и уреда. Отстранете всички опаковки преди употреба.

ВАЖНИ ПРЕДПАЗНИ МЕРКИ

Следвайте основните мерки за безопасност, включително:

1 Този уред може да се използва от деца над 8-годишна възраст, както и от хора с ограничени физически, сетивни или умствени способности, или липса на опит и познания, ако са нагледжани/инструктирани и разбират опасностите. С уреда не трябва да играят деца. Почистването и поддръжката не трябва да се извършват от деца, освен ако те не са над 8-годишна възраст и някой ги наглежда. Пазете уреда и кабела от деца под 8-годишна възраст.

2 Ако кабелът е повреден, той трябва да се замени от производителя, негов представител за сервизно обслужване или друго квалифицирано за тази цел лице, за да се избегне всякакъв риск.

 Не поставяйте уреда в течност, не го използвайте в баня, в близост до вода или на открито.

3 Поставете уреда на твърда, равна, топлоустойчива повърхност.

4 Дръжте уредът и кабела на разстояние от кухненския плот и далеч от достъп на деца.

5 Когато не използвате уреда, го изключете от електрозахранването.

6 Не използвайте аксесоари или приставки, различни от тези, предоставени от нас.

7 Не използвайте уреда за други цели, освен тези, описани в настоящите инструкции.

8 Не използвайте уреда, ако е повреден или не работи изрядно.

9 Ако желаете да спрете кафемашината, натиснете бутон  еднократно, ако в момента се прави кафе (зелена лампичка), двукратно, ако машината е в изчакване за правене на кафе (червена лампичка) – т.е. лампичката трябва да угасне.

само за домашна употреба

ПРЕДИ ПЪРВОНАЧАЛНО ИЗПОЛЗВАНЕ

Напълнете резервоара до обозначението **max** и пуснете уреда без кафе.

ПЪЛНЕНЕ

1 Ако уредът е бил използван току-що, проверете дали лампичката е угаснала. Ако не е, натиснете бутон  , докато угасне (за режим "ръчен" натиснете еднократно, а за режим AUTO – двукратно).

2 Изключете уреда от захранването.

3 Използвайте ръкохватката, за да отворите капака и откриете резервоара.



4 Напълнете резервоара с най-малко 2 чаши вода, но без да превишавате обозначението **max**.

- 5 Също така, можете да извадите резервоара от уреда, да го напълните в кухнята и да го върнете обратно в уреда.
- 6 В този случай, преди да продължите се уверете, че резервоарът е поставен на място и застопоряващите елементи в горната му част са закачени за халките в тялото на уреда.
- 7 Разгънете хартиен филтър № 4 и го поставете в поставката за филтър.
- 8 Поставете смляното кафе във филтъра. Количеството зависи от вида кафе и индивидуалния вкус, но Ви предлагаме да сложите две пълни чаени лъжички кафе на една чаша вода.
- 9 Затворете капака.
- 10 Завъртете каната, така че гърлото да не сочи към контролния панел, и я поставете на котлона.
- 11 Ще усетите съпротивление, тъй като капакът на каната избутва нагоре противокапковия клапан.



ВКЛЮЧВАНЕ

- 12 Включете щепсела в захранващия контакт.

КАФЕ ЗА СЕГА

- 13 Натиснете и освободете бутон **h**, за да промените екрана и да прекъснете мигането.
- 14 Натиснете и освободете бутон .
- 15 На екрана ще се изведе AUTO и лампичката ще светне в червено – не обръщайте внимание на това.
- 16 Повторно натиснете и освободете бутон .
- 17 Лампичката ще светне в червено и кафемашината ще се включи.
- 18 Не след дълго кафето ще затече в каната.
- 19 Когато е готово, котлонът ще поддържа каната топла.
- 20 Около 2 часа след варене кафемашината ще се изключи.



КАФЕ ЗА ПО-КЪСНО

- 21 На екрана ще се изведе AM за сутрин и PM за следобяд.
- 22 Настройте часовника на съответния час.
- 23 Използвайте бутоните за час и минута (**h** и **min**), за да настроите точно часът и минутите.
- 24 Настройте таймера на часа, в който желаете да започне варенето.
- 25 Натиснете бутон  и го задръжте натиснат. На екрана ще се изведе TIMER.
- 26 Използвайте бутоните за час и минута (**h** и **min**), за да настроите точно часът и минутите.
- 27 Освободете бутон .
- 28 Натиснете бутон  еднократно. На екрана ще се изведе AUTO и лампичката ще светне в червено.
- 29 Часовникът ще запази настройките си, докато кафемашината не бъде изключена.

НЕ СЕ ЗАНИМАВАЙТЕ С НЕЯ

- 30 Точно така – не се занимавайте с нея, докато предварително зададеният час не настъпи и машината не свари кафето. Просто я оставете, защото може да я объркате.
- 31 В зададения час лампичката ще се промени от червена в зелена и кафемашината ще се задейства.

ЗАПОМНЯНЕ

- 32 Ако забравите за колко часа сте настроили машината, чрез натискане на бутон  на екрана ще се изведе часа, който сте задали.
- 33 Не забравяйте да натиснете бутон , за да изведете AUTO на екрана – в противен случай таймерът няма да се активира.

БЪРЗА ЧАША

34 Можете да отстраните каната по всяко време. За да предотвратите преливане от поставката за филтър, поставете каната отново на котлона в рамките на около 20 секунди.

ГРИЖИ И ПОДДРЪЖКА

35 Изключете уреда и го оставете да се охлади преди да го почистите или приберете.

36 Изтръскайте съдържанието от поставката за филтър в кофата за боклук.

37 Натиснете ръчката в задната част на капака на каната, над дръжката, за да я отворите.

38 Можете да почистите каната и поставката за филтър с топла сапунена вода.

39 Почистете външните повърхности на уреда с влажна кърпа.

40 Завъртете поставката за филтър, така че слотът да се подравни с ръба към капака.

Поставете поставката за филтър обратно в кафемашината.

41 Затворете капака.

42 Не поставяйте която и да е част от уреда в миялна машина.

ПОЧИСТВАНЕ НА КОТЛЕНИЯ КАМЪК

43 Редовно почиствайте котления камък. Използвайте търговска марка препарат за отстраняване на котлен камък, подходящ за употреба при продукти с пластмасови части. Следвайте инструкциите, предоставени с препарата.

✳️ Продукти под гаранция, върнати с повреди в резултат от натрупване на котлен камък, подлежат на такса за ремонт.

ОПАЗВАНЕ НА ОКОЛНАТА СРЕДА

За да се избегнат екологични и здравни проблеми поради наличие на опасни субстанции в електрическите и електронни стоки, уредите, обозначени с този символ, не трябва да се изхвърлят заедно с несортирани общински отпадъци, а следва да се върнат обратно, да се използват отново или рециклират.



инструкции (Български) – по-подробни инструкции има на нашата уеб страница:
<http://www.russellhobbs.com/ifu/550979>

Read the instructions, keep them safe, pass them on if you pass the appliance on. Remove all packaging before use.



IMPORTANT SAFEGUARDS

Follow basic safety precautions, including:

- 1 This appliance can be used by children aged from 8 years and above and persons with reduced physical, sensory or mental capabilities or lack of experience and knowledge if they have been supervised/instructed and understand the hazards involved. Children shall not play with the appliance. Cleaning and user maintenance shall not be done by children unless they are older than 8 and supervised. Keep the appliance and cable out of reach of children under 8 years.
- 2 If the cable is damaged, it must be replaced by the manufacturer, its service agent, or someone similarly qualified, to avoid hazard.
- Don't put the appliance in liquid, don't use it in a bathroom, near water, or outdoors.
- 3 Sit the appliance on a stable, level, heat-resistant surface.
- 4 Keep the appliance and cable away from the edges of worktops and out of reach of children.
- 5 Unplug the appliance when not in use.
- 6 Don't use accessories or attachments other than those we supply.
- 7 Don't use the appliance for any purpose other than those described in these instructions.
- 8 Don't use the appliance if it's damaged or malfunctions.
- 9 If you need to stop the coffee maker, press the button once if it's actually making coffee (green light), twice if it's waiting to make coffee (red light) – i.e. make the light go out.

household use only



BEFORE USING FOR THE FIRST TIME

Fill the reservoir to the **max** mark, and run the appliance without coffee.

FILLING

- 1 If it's just been used, check that the light is out. If it's not, press the button till it goes out (press once in manual mode, twice if AUTO is showing).
- 2 Unplug the appliance.
- 3 Use the grip to open the lid, and expose the reservoir.
- 4 Fill with at least 2 cups of water, but not above **max**.
- 5 Alternatively, you may lift the reservoir off the appliance, fill it in the kitchen, and carry it back to the appliance.
- 6 If you do this, make sure that the reservoir is in place, and the catches on top of the reservoir are hooked over the tabs in the body of the appliance, before you proceed.
- 7 Open up a #4 paper filter, and put it into the filter holder.
- 8 Put filter-ground coffee into the filter. The amount will vary with the type of coffee and individual taste, but we suggest two rounded teaspoons per cup of water.
- 9 Close the lid.
- 10 Turn the carafe so the spout points away from the control panel, and sit it on the hotplate.
- 11 You'll feel some resistance as the non-drip valve is pushed up by the carafe lid.





SWITCH ON



- 12 Put the plug into the power socket.

diagrams	4 handle	9 hotplate
1 paper filter #4 (not supplied)	5 reservoir	10 grip
2 slot	6 display	11 lid
3 filter holder	7 light	12 press
	8 catches	13 carafe

COFFEE NOW

- 13 Press and release the **h** button, to change the display and stop it flashing.
- 14 Press and release the  button.
- 15 AUTO will show on the display, and the light will glow red – ignore them.
- 16 Press and release the  button again.
- 17 The light will glow green and the coffee maker will start up.
- 18 Shortly afterwards, coffee will start to drip into the carafe.
- 19 When it's done, the hotplate will keep the carafe warm.
- 20 About 2 hours after brewing, the coffee maker will shut down

COFFEE LATER

- 21 The display will show AM for morning, and PM for afternoon.
- 22 Set the clock to the correct time.
- 23 Use the **h** and **min** buttons to set the correct hour and minute.
- 24 Set the timer to the time you want to start brewing.
- 25 Press the  button, and keep it pressed in. TIMER will show on the display.
- 26 Use the **h** and **min** buttons to set the correct hour and minute.
- 27 Release the  button.
- 28 Press the  button once. AUTO will show on the display, and the light will glow red.
- 29 The clock will retain its settings until the coffee maker is unplugged.

LEAVE IT ALONE

- 30 That's it – leave it alone till the preset time comes round, and it makes your coffee – don't fiddle with it, you might upset it.
- 31 At the time you set, the light will change from red to green, and the coffee maker will start up.

REMEMBER

- 32 If you forget what time you've set it to, pressing the timer button will change the display to show you the time you've set it to.
- 33 Remember to press the  button after you've set the time, to bring AUTO up on the display, or the timer won't start working.

A QUICK CUP

- 34 You can remove the carafe at any time. To prevent the filter holder overflowing, replace the carafe on the hotplate within about 20 seconds.

CARE AND MAINTENANCE

- 35 Unplug the appliance and let it cool down before cleaning or storing away.
- 36 Tip the contents of the filter holder into the bin.
- 37 Press the lever at the rear of the carafe lid, above the handle, to open the carafe lid.
- 38 You may clean the carafe and filter holder in warm soapy water.
- 39 Clean the outside surfaces of the appliance with a damp cloth.
- 40 Turn the filter holder to bring the slot in its rim towards the lid, then lower the filter holder back into the coffee maker.
- 41 Close the lid.
- 42 Don't put any part of the appliance in a dishwasher.

DESCALING

43 Descale regularly. Use a proprietary brand of descaler suitable for use in plastic-bodied products. Follow the instructions on the package of descaler.

 Products returned under guarantee with faults due to scale will be subject to a repair charge.

ENVIRONMENTAL PROTECTION

To avoid environmental and health problems due to hazardous substances in electrical and electronic goods, appliances marked with this symbol mustn't be disposed of with unsorted municipal waste, but recovered, reused, or recycled.



instructions – more detailed instructions are available on our website:
<http://www.russellhobbs.com/ifu/550979>

👁 كوب سريع

35 يمكنك إخراج الإبريق في أي وقت. ولمنع حامل الفلتر من الفيضان، استبدل الإبريق في لوح التسخين في غضون 20 ثانية تقريبا.

👁 محاذير وصيانة

36 افصل الجهاز عن التيار الكهربائي واتركه يبرد.

37 افتح الغطاء.

38 قم بإزالة محتويات حامل الفلتر في الصندوق.

39 يمكنك تنظيف حامل الإبريق والفلتر في ماء صابوني دافئ.

40 اضغط على الذراع الموجود خلف غطاء الإبريق، وفوق المقبض، لفتح غطاء الإبريق.

41 نظّف الجزء الخارجي من الجهاز بقطعة قماش رطبة.

42 أدر حامل الفلتر لجعل الفتحة الموجودة في حافته ناحية الغطاء ثم أنزل حامل الفلتر مرة أخرى في جهاز القهوة.

43 اغلق الغطاء.

44 لا تضع أي جزء من الجهاز في غسالة صحون.

👁 إزالة الأوساخ العالقة بانتظام

45 قم بإزالة الرواسب بانتظام (على الأقل شهريا).

46 استخدم مادة مناسبة للبلستيك لازالة طبقة الأوساخ (معظم المنتجات بها أجزاء بلاستيكية). اتبع تعليمات التنظيف.

✳ إصلاح المنتجات خلال مدة الضمانة والتي تعاني من عطل بسبب عدم إزالة طبقة الأوساخ بانتظام، يدفع عنها مبلغ مادي.

رموز للتدوير / إعادة الاستخدام



من أجل تفادي مشاكل بيئية وخاصة بالصحة بالنظر للمواد المضرّة للأجهزة الإلكترونية والكهربائية، فلإن الأجهزة التي تحمل هذا الرمز يجب ايداعها فقط في مستودعات التدوير وإعادة الاستخدام.

- 6 وإذا قمت بذلك، تأكد من أن الخزان في مكانه وأن المزليج مشبوكة في الألسنة الموجودة في جسم الجهاز، قبل المتابعة.
- 7 افتح الفلتر الورقي رقم 4 وضعه في حامل الفلتر.
- 8 ضع البن المطحون في الفلتر. ونقترح ملعقتين لكل كوب من الماء.
- 9 اغلق الغطاء.
- 10 استبدل الإبريق في لوح التسخين.
- 11 سوف تشعر ببعض المقاومة كلما تم دفع صمام عدم التنقيط بواسطة غطاء إبريق.

🔍 تشغيل

- 12 أوصل قابس الجهاز بالتيار الكهربائي.

🔍 القهوة الآن

- 13 اضغط واطرك الزر h لتغيير العرض ووقفه عن الوميض.
- 14 اضغط لوقت قصير زر ☺.
- 15 سوف تضئ اللمبة بلون أحمر.
- 16 اضغط لوقت قصير زر ☺.
- 17 سوف تضئ اللمبة بلون أخضر.
- 18 وسوف تبدأ القهوة بالتنقيط في الإبريق بعد ذلك بوقت قصير.
- 19 وعندما يتم ذلك، سوف يبقى لوح التسخين الإبريق دافئا.
- 20 وسيتوقف جهاز صنع القهوة بعد حوالي ساعتين من التخمر.

🔍 القهوة لاحقاً

- 20 سوف تحتفظ الساعة بإعداداتها إلى أن يتم فصل جهاز صنع القهوة.
- 21 سوف تعرض الشاشة AM للصباح و PM لبعده الظهر.
- 22 قم بضبط الساعة على الوقت الصحيح.
- 23 استخدم زري الساعة h والدقيقة min لضبط الساعة والدقيقة بشكل صحيح.
- 24 قم بضبط الموقت على الوقت الذي تريده لبدء التخمر.
- 25 اضغط على الزر ④ وأبقه مضغوطة.
- 26 سوف تظهر TIMER على الشاشة.
- 27 استخدم زري الساعة h والدقيقة min لضبط الساعة والدقيقة بشكل صحيح.
- 28 اترك الزر ④.
- 29 اضغط لوقت قصير زر ☺.
- 30 سوف تظهر AUTO على الشاشة.
- 31 سوف تضئ اللمبة بلون أحمر.

🔍 دعه

- 32 هذا هو الأمر – اتركه حتى يصل إلى وقت الضبط المسبق ويصنع قهوتك – لا تتلاعب به، فقد تفسده.

🔍 هل تتذكر؟

- 33 إذا كنت قد نسيت وقت ضبطه، اضغط الزر ④ لتغيير العرض ليترك الوقت الذي قمت فيه بضبطه.
- 34 يجب أن تضغط الزر ☺ بعد أن رأيت الوقت لعرض AUTO على الشاشة وإلا فلن يبدأ جهاز التوقيت العمل.

الرسومات	5 الخزان	10 قبضة
1 الفلتر الورقي رقم 4 (غير مزود)	6 شاشة	11 غطاء
2 فتحة	7 لمبة	12 ضغط
3 حامل الفلتر	8 مزاليج	13 إبريق
4 مقبض	9 لوح تسخين	

اقرأ التعليمات واحفظها في مكان آمن. في حالة اهداء الجهاز لشخص آخر ارفق معه التعليمات. يجب ازالة جميع الأغلفة قبل الاستعمال.

Ⓢ إجراءات أمان ضرورية

يجب اتخاذ إجراءات الأمان الأساسية التالية:

- 1 يمكن استخدام هذا الجهاز بواسطة الأطفال الذين تتراوح أعمارهم من 8 سنوات فما فوق والأشخاص ذوي القدرات الجسدية أو الحسية أو العقلية المنخفضة أو عديمي الخبرة والمعرفة إذا تم الإشراف عليهم/تعليمهم ويفهمون المخاطر المعنية.
- يجب ألا يعيب الأطفال بالجهاز.
- يجب عدم قيام الأطفال بالتنظيف والصيانة إلا إذا كانوا أكبر من 8 سنوات مع الإشراف عليهم.
- اجعل الجهاز والكيلات بعيدا عن متناول الأطفال دون سن 8 سنوات.
- 2 إذا كان السلك متضررا فاطلب استبداله في الشركة المصنعة في مكتبها للبيع أو عن طريق مهنيّ محترف، لمنع أي حادث ممكن.

Ⓢ لا تغمر الجهاز في أي سائل. لا تستخدمه في الحمام أو قرب الماء أو في الخارج.

- 3 ضع الجهاز على سطح ثابت ومستوي ومقاوم للحرارة.
- 4 حافظ على الجهاز والكيلات بعيدا عن حواف أسطح العمل وبعيدا عن متناول الأطفال.
- 5 افصل الجهاز عن التيار عند عدم الاستعمال.
- 6 لا تستخدم أي أداة غير التي تكون مع الجهاز.
- 7 لا تستخدم الجهاز لأغراض غير مقرر في التعليمات.
- 8 لا تستخدم الجهاز إذا كان تالفا أو لا يعمل بصورة صحيحة.
- 9 إذا كنت بحاجة لإيقاف جهاز القهوة، اضغط الزر (⏏) مرة واحدة إذا كان يصنع القهوة (اللمبة خضراء)، ومرتين إذا كان في وضع الانتظار لصنع القهوة (اللمبة حمراء) - أي جعل اللمبة تنطفئ.

للاستعمال المنزلي فقط

⚡ قبل الاستعمال للمرة الأولى

- قم بملء الخزان إلى علامة max، وتشغيل الجهاز بدون قهوة.

👁️ الملاء

- 1 افصل الجهاز.
- 2 أخرج الإبريق من لوح التسخين.
- 3 استخدم المقبض لفتح الغطاء وكشف الخزان.
- 4 قم بتعبئة الخزان بما لا يقل عن 2 كوب ماء ولكن ليس فوق علامة الحد الأقصى max.
- 5 وكبديل، يمكنك رفع الخزان من الجهاز وملئه في المطبخ ثم حملة مرة أخرى إلى الجهاز.

