

oursson[®]



bon appétit

Руководство по эксплуатации
с гарантийным талоном

*mix your
color!*



Ручной блендер HB6060



Поздравляем с приобретением ручного блендера OURSSON!

6 Глава 1: Введение

- 6 Инструкция по безопасности
- 8 Рекомендации
- 9 Комплектация
- 10 Элементы конструкции

11 Глава 2: Эксплуатация

- 11 Венчик для взбивания
- 11 Мерный стакан
- 12 Насадка для смешивания
- 12 Кронштейн для вертикального крепления и хранения
- 13 Измельчитель
- 15 Эксплуатация
- 15 Регулировка мощности
- 16 Рекомендации по измельчению различных продуктов
- 17 Чистка и уход
- 17 Быстрая очистка
- 17 Крепление настенного кронштейна

18 Глава 3: Прочее

- 18 Технические характеристики
- 19 Сертификация продукции
- 20 Сервисное обслуживание

ВВЕДЕНИЕ

ИНСТРУКЦИЯ ПО БЕЗОПАСНОСТИ



Символ опасности

Напоминание пользователю о высоком напряжении.



Символ предупреждения

Напоминание пользователю о необходимости проведения всех действий в соответствии с инструкцией.

При использовании электрических приборов следует соблюдать следующие меры предосторожности:

- Используйте прибор согласно данному руководству по эксплуатации.
- Устанавливайте прибор на устойчивую поверхность.
- Используйте только приспособления, входящие в комплект устройства.
- Чтобы предотвратить риск пожара или удара током, избегайте попадания в устройство воды и эксплуатации устройства в условиях высокой влажности. Если по каким-то причинам вода попала внутрь устройства, обратитесь в уполномоченный сервисный центр (УСЦ) OURSSON AG.
- Для электропитания прибора используйте электросеть с надлежащими характеристиками.
- Не используйте прибор в помещениях, где в воздухе могут содержаться пары легко воспламеняющихся веществ.
- Никогда самостоятельно не вскрывайте устройство – это может стать причиной поражения электрическим током, привести к выходу устройства из строя и аннулирует гарантийные обязательства производителя. Для ремонта и технического обслуживания обращайтесь только в сервисные центры, уполномоченные для ремонта изделий торговой марки OURSSON.
- При перемещении устройства из прохладного помещения в теплое и наоборот распакуйте его перед началом эксплуатации и подождите 1-2 часа, не включая.
- В целях предотвращения поражения электрическим током не допускайте погружения проводов или всего изделия в воду.

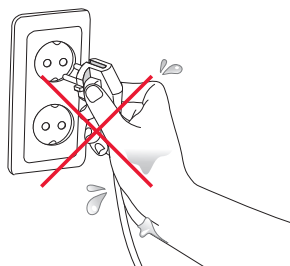
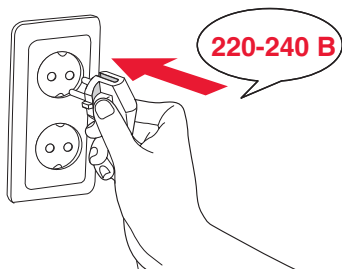

- Будьте особенно осторожны и внимательны, если рядом с работающим прибором находятся дети.
- Не дотрагивайтесь до движущихся частей прибора, это может привести к травме.
- Шнур питания специально сделан относительно коротким во избежание риска получения травмы.
- Не допускайте свисания шнура через острый край стола или его касания нагретых поверхностей.
- Не подключайте данный прибор к сети, перегруженной другими электроприборами: это может привести к тому, что прибор не будет функционировать должным образом.
- Не устанавливайте изделие вблизи газовых и электрических плит, а также духовок.
- Не используйте прибор при поврежденном шнуре питания, а также в случаях, если нарушена нормальная работа изделия, если оно падало или было повреждено каким-либо другим образом.
- При отключении изделия от сети держитесь только за вилку, не тяните за провод – это может привести к повреждению провода или розетки и вызвать короткое замыкание.
- По окончании использования не забывайте отключать изделие от сети.
- Оберегайте устройство от ударов, падений, вибраций и иных механических воздействий.
- Обязательно отключайте устройство от сети перед началом мойки или при смене насадок.
- Не используйте изделие вне помещений.
- Этот прибор не предназначен для использования людьми (включая детей) с ограниченными физическими, сенсорными или умственными способностями, или нехваткой опыта и знаний. Они могут пользоваться прибором только под наблюдением человека, ответственного за их безопасность, или после инструктажа по безопасному использованию прибора. Не позволяйте детям играть с изделием.
- Используйте изделие по прямому назначению.
- Настоящее изделие предназначено только для использования в быту.
- Если шнур питания поврежден, он должен быть заменен специалистом из уполномоченного сервисного центра (УСЦ) OURSSON AG во избежание опасности.
- Не используйте при чистке прибора абразивные материалы и органические чистящие средства (спирт, бензин и т.д.). Для чистки корпуса прибора допускается использование небольшого количества нейтрального моющего средства.
- Не погружайте блок электродвигателя в воду, это может привести к поражению электрическим током.
- Во время работы блендера не подставляйте

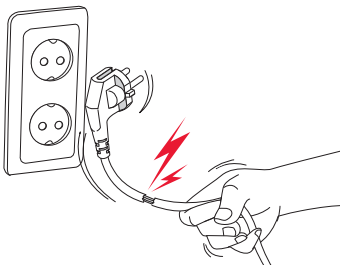

ВВЕДЕНИЕ

близко к ножам руки, а также кухонные принадлежности во избежание травм и/или повреждения прибора. Лопаткой можно воспользоваться только когда прибор выключен.

- Чтобы ножи не затупились, не используйте прибор для измельчения льда, кофе или очень твердых продуктов, а также для смешивания твердых и сухих веществ.
- Чтобы избежать травм, прежде чем устанавливать ножи, поместите чашу для измельчения на чистую ровную поверхность.
- Не начинайте работу, не убедившись, что крышка чаши для измельчения закрыта правильно и плотно.
- Используйте только детали, входящие в комплект устройства.

РЕКОМЕНДАЦИИ

- Перед использованием устройства внимательно ознакомьтесь с руководством пользователя. После чтения, пожалуйста, сохраните его для использования в будущем.
- Все иллюстрации, приведенные в данной инструкции, являются схематическими изображениями реальных объектов, которые могут отличаться от их реальных изображений.

ВНИМАНИЕ! Эксплуатация данного прибора ни в коем случае не подразумевает применение к нему физической силы, так как это может привести к поломке изделия по вине пользователя.

КОМПЛЕКТАЦИЯ

Блок электродвигателя.....	1 шт.
Венчик для взбивания.....	1 шт.
Насадка для смешивания.....	1 шт.
Измельчитель 500 мл.....	1 шт.
Мерный стакан 500 мл.....	1 шт.
Кронштейн для вертикального крепления и хранения с крепежным набором.....	1 шт.
Руководство по эксплуатации с гарантийным талоном.....	1 шт.

ВВЕДЕНИЕ

ЭЛЕМЕНТЫ КОНСТРУКЦИИ

- 1 Переключатель скорости
- 2 Кнопка включения/выключения
- 3 Кнопка установки режима **ТУРБО**
- 4 Блок электродвигателя
- 5 Насадка для смешивания
- 6 Измельчитель
- 7 Крышка чаши для измельчения
- 8 Ножевой блок для измельчения
- 9 Чаша для измельчения 500 мл
- 10 Соединительное устройство для венчика
- 11 Венчик для взбивания
- 12 Мерный стакан 500 мл
- 13 Крышка
- 14 Кронштейн для вертикального крепления и хранения

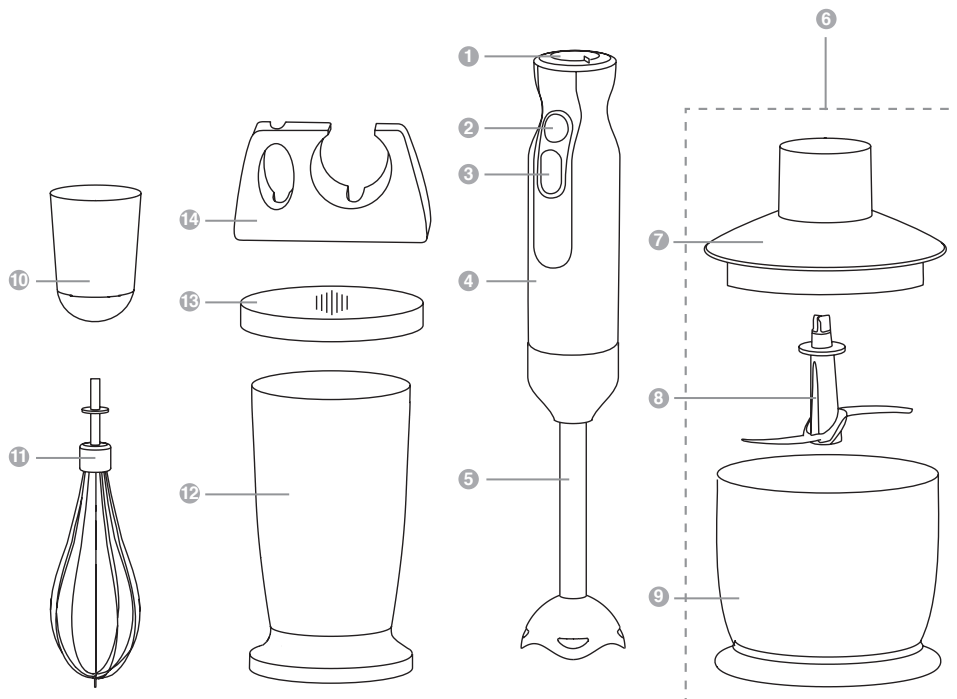

ВЕНЧИК ДЛЯ ВЗБИВАНИЯ

Используется для взбивания белков, кремов, бисквитного теста, теста для оладий, для перемешивания десертов.

Сборка насадки

Вставьте блок электродвигателя в насадку и поверните по часовой стрелке до упора.

Опустите венчик в посуду с продуктами и включите блендер.

Небольшое количество продуктов удобно взбивать в мерном стакане.

Для получения хороших результатов взбивайте одновременно небольшое количество ингредиентов. Например, не более 4 белков.

Используя широкую посуду, перемещайте венчик по часовой стрелке.

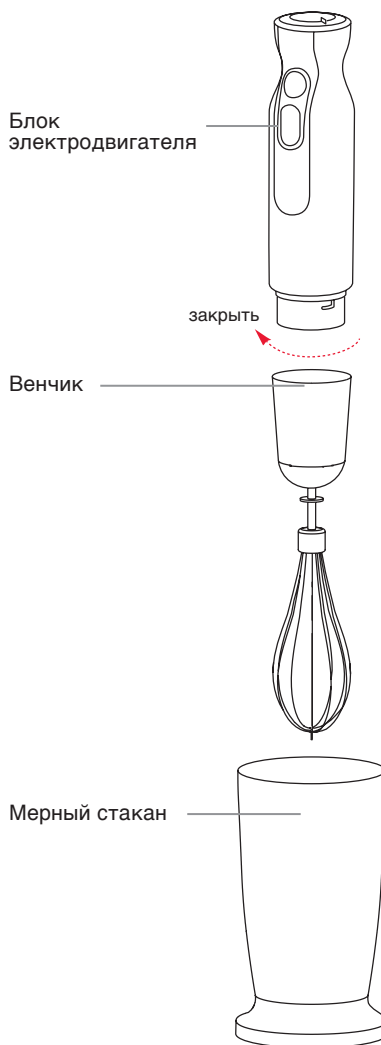

МЕРНЫЙ СТАКАН

Максимальный объем стакана – 500 мл.

Удобная емкость для смешивания или измельчения небольшого количества ингредиентов.

Не рекомендуется смешивать/взбивать в мерном стакане продукты объемом более 300 мл во избежание расплескивания.

Смешиваемые/взбиваемые продукты не должны быть слишком горячими, в противном случае возможен риск ожогов при расплескивании.

ЭКСПЛУАТАЦИЯ

НАСАДКА ДЛЯ СМЕШИВАНИЯ

Используется для приготовления супов-пюре, детского питания, паштетов и соусов.

Сборка насадки

Вставьте блок электродвигателя в насадку и поверните насадку против часовой стрелки до упора.

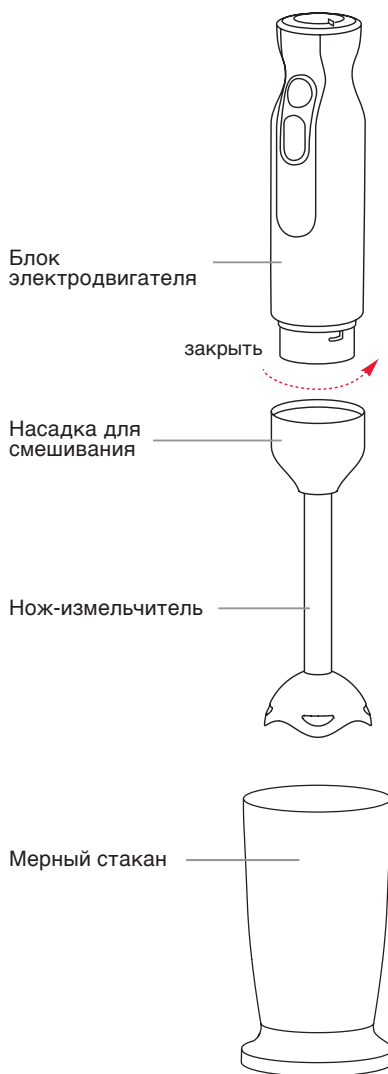

ИЗМЕЛЬЧИТЕЛЬ

Используется для приготовления детского питания, небольшого количества фарша, измельчения лука, орехов, чеснока, приготовления паштетов, сливочного масла с добавками и т.п.

Измельчитель не предназначена для жидких продуктов.

ПРИМЕЧАНИЕ! Измельчайте в измельчителе только мясо без костей, тщательно удалив сухожилия; измельчаемое мясо порежьте небольшими кусочками. Максимальная порция мяса для приготовления фарша – 200 г.

Сборка

1. Установите ножи на штифт, расположенный в центре чаши для измельчения. Ножи очень острые, будьте осторожны, чтобы не порезаться, всегда держите их за пластиковый стержень.
2. После установки ножей в стакан следует уложить продукты и, поместив крышку поверх чаши, повернуть ее по часовой стрелке до упора. Убедитесь, что она закрыта правильно (выступ внутри чаши должен входить в углубление в крышке) и плотно.

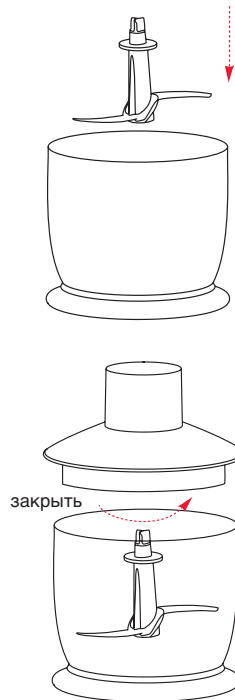

ЭКСПЛУАТАЦИЯ

3. В крышку также по часовой стрелке вкрутите блок электродвигателя.

ВНИМАНИЕ! Чтобы избежать травм, прежде чем устанавливать ножи, поместите чашу для измельчения на чистую ровную поверхность. При разборке блендера сначала отсоедините блок электродвигателя. Никогда не снимайте его вместе с крышкой.

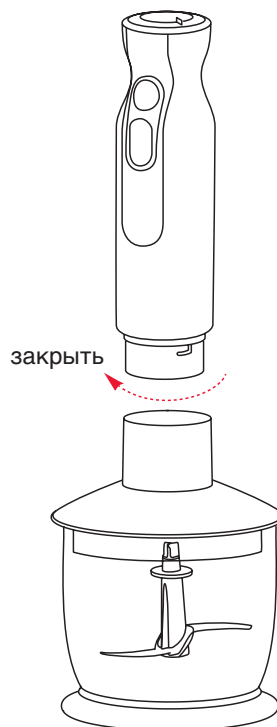

ЭКСПЛУАТАЦИЯ

Перед первым использованием, вымойте блендер (см. раздел «Быстрая очистка»).

Время работы устройства вхолостую не должно превышать 15 секунд.

ПРИМЕЧАНИЕ! Лезвия очень острые, будьте осторожны.

Перед сборкой или удалением насадок убедитесь, что прибор выключен из розетки.

Максимально допустимое время непрерывного использования прибора с насадкой для смешивания или измельчителем не должно превышать 1 минуты, после этого блендер следует выключить на 3 минуты.

Максимально допустимое время непрерывного использования прибора с венчиком для взбивания не должно превышать 2 минут, после этого блендер следует выключить на 3 минуты. Последовательное чередование этих двух интервалов обеспечит надежную и бесперебойную работу прибора.

1. Соберите прибор с нужной насадкой, как описано выше.
2. Включите вилку прибора в розетку.
3. Выберите нужную скорость, установив ее переключателем скорости. Блендер имеет плавную регулировку скорости (от низкой скорости к высокой). Затем нажмите и удерживайте кнопку включения/выключения.
4. Вы также можете включить блендер, удерживая кнопку установки режима **ТУРБО**. В этом случае прибор будет работать на максимальной скорости все время. Скорость

не изменится, даже если вы будете менять положение переключателя.

5. Чтобы выключить прибор, отпустите кнопку установки режима **ТУРБО**.
6. Выньте шнур питания из розетки.
7. После этого можно разбирать прибор. Открывать крышку измельчителя можно после того, как снят блок электродвигателя.
8. После использования блендера расположите его в большом отверстии кронштейна.





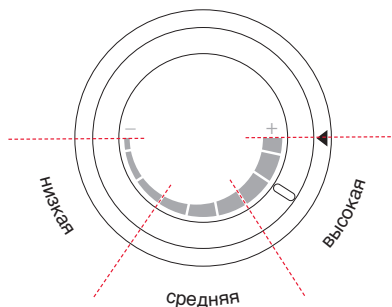



РЕГУЛИРОВКА МОЩНОСТИ

Прибор оснащен плавной регулировкой скорости вращения. Изменение скорости просходит с помощью регулятора от низкой к высокой по часовой стрелке.



ЭКСПЛУАТАЦИЯ

РЕКОМЕНДАЦИИ ПО ИЗМЕЛЬЧЕНИЮ РАЗЛИЧНЫХ ПРОДУКТОВ

Ингредиенты		Максимальное количество	Время измельчения	Скорость
Лук		200 г	~ 20 сек.	от низкой до средней
Петрушка		30 г	~ 20 сек.	Режим ТУРБО
Чеснок		20 зубчиков	~ 20 сек.	от низкой до высокой
Вареная морковь		200 г	~ 15 сек.	от низкой до высокой
Миндаль/фундук		200 г	~ 30 сек.	Режим ТУРБО
Грецкий орех		200 г	~ 25 сек.	от средней до высокой
Сыр Пармезан		250 г	~ 30 сек.	Режим ТУРБО

ЧИСТКА И УХОД

1. Выключите прибор из сети и отсоедините насадку.
2. Промойте насадку для смешивания под проточной водой без использования абразивных чистящих или моющих средств. После мытья поставьте насадку сушиться вертикально, чтобы стекла вода, которая могла попасть внутрь насадки.

ПРИМЕЧАНИЕ! Не опускайте верхнюю часть насадки для смешивания в воду, так как смазка подшипников внутри насадки может смыться.

3. Промойте чашу для измельчения, мерный стакан, венчик для взбивания и ножи в теплой мыльной воде. Венчик для взбивания и чашу для измельчения не рекомендуется мыть в посудомоечной машине, так как это разрушает пластик с течением времени.
4. Протрите блок электродвигателя влажной тканью. Никогда не погружайте его в воду из-за опасности поражения электрическим током.
5. Тщательно высушите все детали.

ПРИМЕЧАНИЕ! Лезвия очень острые, будьте осторожны.

6. Присоедините насадку для смешивания к блоку электродвигателя и поместите его вертикально в настенный кронштейн, как показано на данном рисунке.

БЫСТРАЯ ОЧИСТКА

Если необходимо быстро вымыть насадку перед следующим использованием, опустите насадку для смешивания в мерный стакан, наполовину заполненный водой, и включите прибор на несколько секунд.

КРЕПЛЕНИЕ НАСТЕННОГО КРОНШТЕЙНА

Вы можете прикрепить настенный кронштейн следующим образом:

1. Просверлите два отверстия в стене, строго соблюдая размеры, указанные на приведенном ниже рисунке.
2. Вбейте в отверстия молотком два дюбеля. Прикрутите кронштейн к стене двумя шурупами.

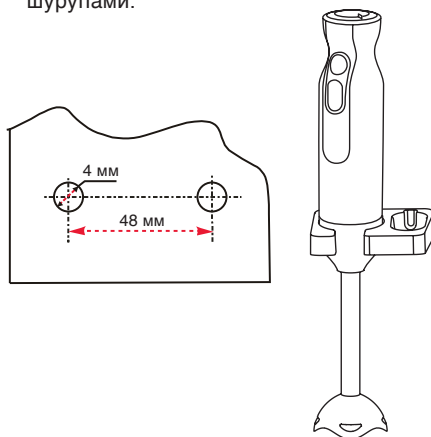

ПРОЧЕЕ

Технические характеристики	
Модель	НВ6060
Потребляемая мощность, Вт	600
Параметры электропитания	~220-240 В; 50 Гц
Класс защиты от поражения электрическим током	II
Температура хранения и транспортировки	от -25 °С до +35 °С
Температура эксплуатации	от +5 °С до +35 °С
Требования к влажности воздуха	15-75%
Размеры прибора, мм	390x64x64
Вес прибора, кг	0,86

ПРИМЕЧАНИЕ! Ремонт блендера должен производиться только квалифицированным специалистом уполномоченного сервисного центра OURSSON AG.

СЕРТИФИКАЦИЯ ПРОДУКЦИИ

**Товар сертифицирован на территории России
органом по сертификации продукции:**

РОСС RU.0001.11AE61

АВТОНОМНАЯ НЕКОММЕРЧЕСКАЯ ОРГАНИ-
ЗАЦИЯ ЭКСПЕРТИЗЫ И КОНТРОЛЯ КАЧЕСТВА
ЦЕНТР СЕРТИФИКАЦИИ «ЕВРО-ТЕСТ»;

Юридический адрес: 109147, Москва, ул. Малая
Калитниковская, дом 7, ОГРН 1037700252314,
тел. 8 495 229 5603; факс 8 495 229 5603;
e-mail: euro test@mail.ru

При отсутствии копии нового сертификата
в коробке спрашивайте копию у продавца.

**Товар соответствует требованиям
нормативных документов:**

СТБ МЭК 60335-2-14-2005,

ГОСТ Р 51318.14.1-2006 (СИСПР 14-1:2005),

ГОСТ Р 51318.14.2-2006 (СИСПР 14-2:2001),

ГОСТ Р 51317.3.2-2006 (МЭК 61000-3-2:2005),

ГОСТ Р 51317.3.3-2008

№ сертификата: TC RU C-CH.AE61.B.00037

Срок действия: 18.06.2012 по 17.06.2015.

Изготовитель: «OURSSON AG», Utoquai 39,
8008 Zurich, Switzerland.

Адреса заводов: «Guangdong Midea Microwave
and Electrical Appliances Manufacturing Co., LTD»,
No.6, Yong an Road, Beijiao, Shunde, Foshan,
Guangdong, PRC.

СЕРВИСНОЕ ОБСЛУЖИВАНИЕ

Компания OURSSON AG выражает вам огромную признательность за выбор нашей продукции. Мы сделали все возможное, чтобы данное изделие удовлетворяло вашим запросам, а качество соответствовало лучшим мировым образцам. В случае, если ваше изделие марки OURSSON будет нуждаться в техническом обслуживании, просим вас обращаться в один из Уполномоченных Сервисных Центров (далее – УЦЦ). С полным списком УЦЦ и их точными адресами вы можете ознакомиться на сайте www.oursson.ru, а также позвонив по номеру телефона бесплатной горячей линии OURSSON AG.

В случае возникновения вопросов или проблем, связанных с продукцией OURSSON AG, просим вас обращаться в письменном виде в организацию, уполномоченную на принятие и удовлетворение требований потребителей в отношении товара ненадлежащего качества, – ООО «Управляющая сервисная компания», 109202, Москва, шоссе Фрезер, д. 17А, стр. 1А, либо по электронной почте info@oursson.ru.

Условия Гарантийных обязательств OURSSON AG:

1. Гарантийные обязательства OURSSON AG, предоставляемые УЦЦ OURSSON AG, распространяются только на модели, предназначенные OURSSON AG для производства или поставок и реализации на территории страны, где предоставляется гарантийное обслуживание, приобретенные в этой стране, прошедшие сертификацию на соответствие стандартам этой страны, а также маркированные официальными знаками соответствия.

2. Гарантийные обязательства OURSSON AG действуют в рамках законодательства о защите прав потребителей и регулируются законодательством страны, на территории которой они предоставлены, и только при условии использования изделия исключительно для личных, семейных или домашних нужд. Гарантийные обязательства OURSSON AG не распространяются на случаи использования товаров в целях осуществления предпринимательской деятельности либо в связи с приобретением товаров в целях удовлетворения потребностей предприятий, учреждений, организаций.
3. OURSSON AG устанавливает на свои изделия следующие сроки службы и гарантийные сроки:

Название продукта	Срок службы, месяцев с даты выпуска	Гарантийный срок, месяцев со дня покупки
Микроволновые печи, хлебопечи, индукционные плиты	60	12
Мультиварки, кухонные процессоры, электрические чайники, электрические грили, ручные блендеры, ручные миксеры, мясорубки, блендеры, тостеры, термопоты, роasterы, соковыжималки, кофеварки, пароварки, измельчители	36	12
Кухонные весы	24	12

4. Гарантийные обязательства OURSSON AG не распространяются на перечисленные ниже принадлежности изделия, если их

замена предусмотрена конструкцией и не связана с разборкой изделия:

- Элементы питания.
- Чехлы, ремни, шнуры для переноски, монтажные приспособления, инструмент, документацию, прилагаемую к изделию.

5. Гарантия не распространяется на недостатки, возникшие в изделии вследствие нарушения потребителем правил использования, хранения или транспортировки товара, действия третьих лиц или непреодолимой силы, включая, но не ограничиваясь следующими случаями:

- Если недостаток товара явился следствием небрежного обращения, применения товара не по назначению, нарушения условий и правил эксплуатации, изложенных в инструкции по эксплуатации, в том числе вследствие воздействия высоких или низких температур, высокой влажности или запыленности, следах вскрытия корпуса прибора и/или самостоятельного ремонта, несоответствия Государственным стандартам параметров питающих сетей, попадания внутрь корпуса жидкости, насекомых и других посторонних предметов, веществ, а также длительного использования изделия в предельных режимах его работы.
- Если недостаток товара явился следствием несанкционированного тестирования товара или попыток внесения любых изменений в его конструкцию или его программное обеспечение, в том числе ремонта или технического обслуживания в неуполномо-

ченной OURSSON AG ремонтной организации.

- Если недостаток товара явился следствием использования нестандартных (нетиповых) и (или) некачественных принадлежностей, аксессуаров, запасных частей, элементов питания.
- Если недостаток товара связан с его применением совместно с дополнительным оборудованием (аксессуарами), отличным от дополнительного оборудования, рекомендованного OURSSON AG к применению с данным товаром. OURSSON AG не несет ответственность за качество дополнительного оборудования (аксессуаров), произведенного третьими лицами, за качество работы своих изделий совместно с таким оборудованием, а также за качество работы дополнительного оборудования производства компании OURSSON AG совместно с изделиями других производителей.

6. Недостатки товара, обнаруженные в период срока службы, устраняются уполномоченными на это ремонтными организациями (УЦЛ). В течение гарантийного срока устранение недостатков производится бесплатно при предъявлении оригинала заполненного гарантийного талона и документов, подтверждающих факт и дату заключения договора розничной купли-продажи (товарный, кассовый чек и т. п.). В случае отсутствия указанных документов гарантийный срок исчисляется со дня изготовления товара. При этом следует учитывать:

ПРОЧЕЕ

- Настройка и установка (сборка, подключение и т. п.) изделия, описанная в документации, прилагаемой к нему, не входит в объем гарантийных обязательств OURSSON AG и могут быть выполнены как самим пользователем, так и специалистами большинства уполномоченных сервисных центров соответствующего профиля на платной основе.
 - Работы по техническому обслуживанию изделий (чистка и смазка движущихся частей, замена расходных материалов и принадлежностей и т. п.) производятся на платной основе.
7. OURSSON AG не несет ответственности за возможный вред, прямо или косвенно нанесенный своей продукцией людям, домашним животным, имуществу в случае, если это произошло в результате несоблюдения правил и условий эксплуатации, хранения, транспортировки или установки изделия; умышленных или неосторожных действий потребителя или третьих лиц.
8. Ни при каких обстоятельствах OURSSON AG не несет ответственности за какой-либо особый, случайный, прямой или косвенный ущерб или убытки, включая, но не ограничиваясь перечисленным, упущенную выгоду, убытки, вызванные перерывами в коммерческой, производственной или иной деятельности, возникающие в связи с использованием или невозможностью использования изделия.
9. Вследствие постоянного совершенствования продукции элементы дизайна и некоторые технические характеристики продукта могут быть изменены без предварительного уведомления со стороны производителя.

Использование изделия по истечении срока службы

1. Срок службы, установленный OURSSON AG для данного изделия, действует только при условии использования изделия исключительно для личных, семейных или домашних нужд, а также соблюдении потребителем правил эксплуатации, хранения и транспортировки изделия. При условии аккуратного обращения с изделием и соблюдения правил эксплуатации фактический срок службы может превышать срок службы, установленный OURSSON AG.
2. По окончании срока службы изделия вам необходимо обратиться в Уполномоченный сервисный центр для проведения профилактического обслуживания изделия и определения его пригодности к дальнейшей эксплуатации. Работы по профилактическому обслуживанию изделия и его диагностике выполняются сервисными центрами на платной основе.
3. OURSSON AG не рекомендует продолжать эксплуатацию изделия по окончании срока службы без проведения его профилактического обслуживания в Уполномоченном сервисном центре, т. к. в этом случае изделие может представлять опасность для жизни, здоровья или имущества потребителя.

Утилизация изделия

После окончания срока службы изделия его нельзя выбрасывать вместе с обычным бытовым мусором. Вместо этого оно подлежит сдаче на утилизацию в соответствующий пункт приема электрического и электронного оборудования для последующей переработки и утилизации в соответствии с федеральным или местным законодательством. Обеспечивая правильную утилизацию данного продукта, вы помогаете сберечь природные ресурсы и предотвращаете ущерб для окружающей среды и здоровья людей, который возможен в случае ненадлежащего обращения. Более подробную информацию о пунктах приема и утилизации данного продукта можно получить в местных муниципальных органах или на предприятии по вывозу бытового мусора.



ПРОЧЕЕ

Дата производства

Каждому изделию присваивается уникальный серийный номер в виде буквенно-цифрового ряда и дублируется штрих-кодом, который содержит следующую информацию: название товарной группы, дату производства, порядковый номер изделия.

Серийный номер располагается на задней панели продукта, на упаковке и в гарантийном талоне.



- 1 Первые две буквы – соответствие товарной группе (ручной блендер – НВ).
- 2 Первые две цифры – год производства.
- 3 Вторые две цифры – неделя производства.
- 4 Последние цифры – порядковый номер изделия.

ВНИМАНИЕ! Во избежание недоразумений убедительно просим вас внимательно изучить Руководство по эксплуатации изделия и условия гарантийных обязательств, проверить правильность заполнения гарантийного талона. Гарантийный талон действителен только при наличии правильно и четко указанных: модели, серийного номера изделия, даты покупки, четких печатей фирмы-продавца, подписи покупателя. Серийный номер и модель изделия должны соответствовать указанным в гарантийном талоне. При нарушении этих условий, а также в случае, когда данные, указанные в гарантийном талоне, изменены или стерты, талон признается недействительным.



Горячая линия OURSSON AG обеспечивает полную информационную поддержку деятельности компании в России, странах СНГ и Балтии. Профессиональные операторы быстро ответят на любой интересующий Вас вопрос. Вы можете обращаться в единый центр по вопросам сервисного сопровождения, для рекомендаций специалистов по настройке и подключению, для информирования о местах продаж, с вопросами о рекламных акциях и розыгрышах, проводимых компанией, а также с любыми другими вопросами о деятельности компании на территории России, стран СНГ и Балтии.

Есть вопросы? Звоните, мы поможем!

Телефон горячей линии OURSSON AG (бесплатные звонки со стационарных телефонов): 8 800 100 8 708

Время работы горячей линии:

понедельник-пятница с 9:00 до 20:00 (по московскому времени); суббота, воскресенье и дни государственных праздников – выходные.



Настоящая инструкция является объектом охраны в соответствии с международным и российским законодательством об авторском праве. Любое несанкционированное использование инструкции, включая копирование, тиражирование и распространение, но не ограничиваясь этим, влечет применение к виновному лицу гражданско-правовой ответственности, а также уголовной ответственности в соответствии со статьей 146 УК РФ и административной ответственности в соответствии со статьей 7.12 КоАП РФ (ст. 150.4 КоАП в старой редакции).

Контактная информация:

1. Изготовитель товара – OURSSON AG (OPCON AG), Утоквай 39, 8008 Цюрих, Швейцария.
2. Организация, уполномоченная на принятие и удовлетворение требований потребителей в отношении товара ненадлежащего качества, – ООО «Управляющая сервисная компания», 109202, Москва, шоссе Фрезер, д. 17А, стр. 1А.

OURSSON AG
СДЕЛАНО В КНР



<p>A Заполняется сервисным центром</p> <p>_____ ДАТА ПРИЁМА</p> <p>_____ ДАТА ВЫДАЧИ</p> <p>_____ ОСОБЫЕ ОТМЕТКИ</p> <p></p> <p>печать сервисного центра</p>	<p>ОТРЫВНОЙ ТАЛОН «А» Заполняется сервисным центром</p> <p>_____ ДАТА ПРИЁМА</p> <p>_____ ДАТА ВЫДАЧИ</p> <p>_____ НОМЕР ЗАКАЗ-НАРЯДА</p> <p>_____ ПРОЯВЛЕНИЕ ДЕФЕКТА</p> <p>_____ МАСТЕР</p> <p>_____ IRIS КОД</p> <p>печать сервисного центра</p>
<p>Б Заполняется сервисным центром</p> <p>_____ ДАТА ПРИЁМА</p> <p>_____ ДАТА ВЫДАЧИ</p> <p>_____ ОСОБЫЕ ОТМЕТКИ</p> <p></p> <p>печать сервисного центра</p>	<p>ОТРЫВНОЙ ТАЛОН «Б» Заполняется сервисным центром</p> <p>_____ ДАТА ПРИЁМА</p> <p>_____ ДАТА ВЫДАЧИ</p> <p>_____ НОМЕР ЗАКАЗ-НАРЯДА</p> <p>_____ ПРОЯВЛЕНИЕ ДЕФЕКТА</p> <p>_____ МАСТЕР</p> <p>_____ IRIS КОД</p> <p>печать сервисного центра</p>
<p>В Заполняется сервисным центром</p> <p>_____ ДАТА ПРИЁМА</p> <p>_____ ДАТА ВЫДАЧИ</p> <p>_____ ОСОБЫЕ ОТМЕТКИ</p> <p></p> <p>печать сервисного центра</p>	<p>ОТРЫВНОЙ ТАЛОН «В» Заполняется сервисным центром</p> <p>_____ ДАТА ПРИЁМА</p> <p>_____ ДАТА ВЫДАЧИ</p> <p>_____ НОМЕР ЗАКАЗ-НАРЯДА</p> <p>_____ ПРОЯВЛЕНИЕ ДЕФЕКТА</p> <p>_____ МАСТЕР</p> <p>_____ IRIS КОД</p> <p>печать сервисного центра</p>



ГАРАНТИЙНЫЙ ТАЛОН

Заполняется фирмой-продавцом

ГАРАНТИЯ

ИЗДЕЛИЕ _____

МОДЕЛЬ _____

СЕРИЙНЫЙ НОМЕР _____

ДАТА ПРОДАЖИ _____

ФИРМА-ПРОДАВЕЦ _____

АДРЕС ФИРМЫ-ПРОДАВЦА _____

ТЕЛЕФОН ФИРМЫ-ПРОДАВЦА _____

С УСЛОВИЯМИ ГАРАНТИИ ОЗНАКОМЛЕН

ПОДПИСЬ ПОКУПАТЕЛЯ _____

печатать или штамп продавца

ВНИМАНИЕ!

Пожалуйста, потребуйте от продавца полностью заполнить гарантийный талон, включая отрывные корешки внутри.



ОТРЫВНОЙ ТАЛОН «А»

Заполняется фирмой-продавцом

ИЗДЕЛИЕ _____

МОДЕЛЬ _____

СЕРИЙНЫЙ НОМЕР _____

ДАТА ПРОДАЖИ _____

ФИРМА-ПРОДАВЕЦ _____

печатать или штамп
продавца



ОТРЫВНОЙ ТАЛОН «Б»

Заполняется фирмой-продавцом

ИЗДЕЛИЕ _____

МОДЕЛЬ _____

СЕРИЙНЫЙ НОМЕР _____

ДАТА ПРОДАЖИ _____

ФИРМА-ПРОДАВЕЦ _____

печатать или штамп
продавца



ОТРЫВНОЙ ТАЛОН «В»

Заполняется фирмой-продавцом

ИЗДЕЛИЕ _____

МОДЕЛЬ _____

СЕРИЙНЫЙ НОМЕР _____

ДАТА ПРОДАЖИ _____

ФИРМА-ПРОДАВЕЦ _____

печатать или штамп
продавца



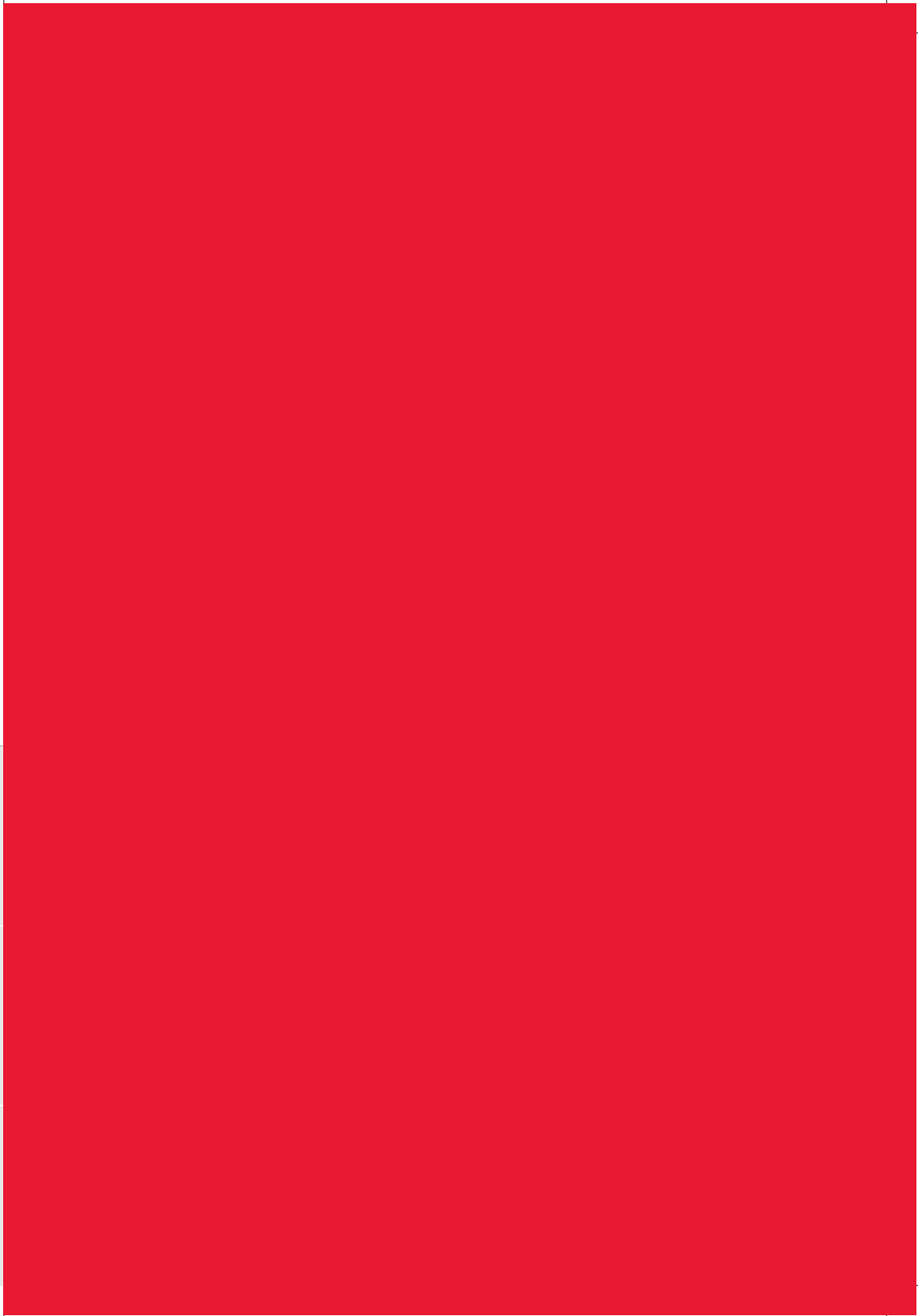

Горячая линия OURSSON AG
(бесплатные звонки со стационарных
телефонов): 8 800 100 8 708

www.oursson.com

