

Always there to help you
Register your product and get support at
www.philips.com/welcome



HD3095
Мультиварка
Мультипісiргiш



Руководство пользователя

PHILIPS

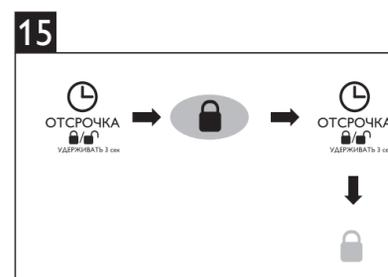
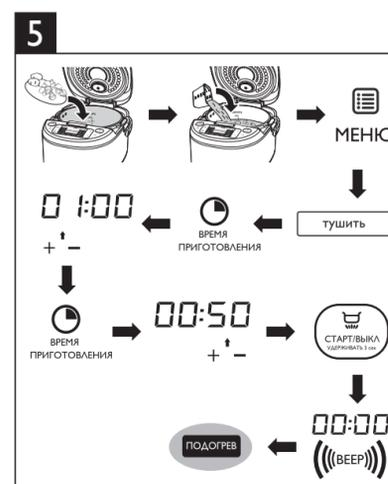
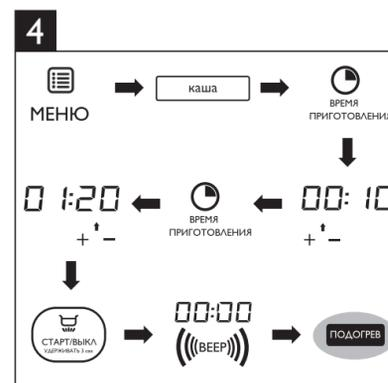
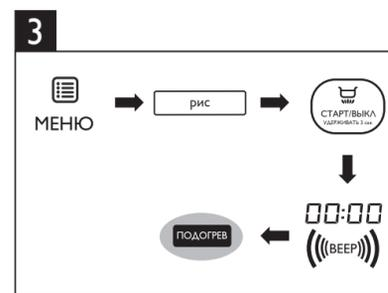
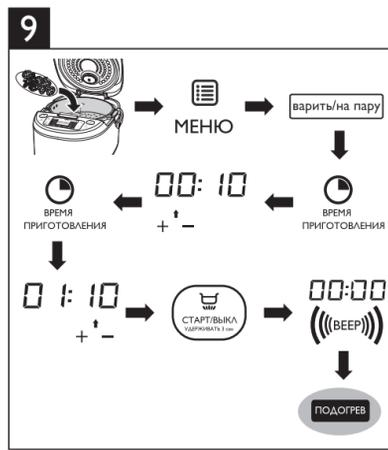
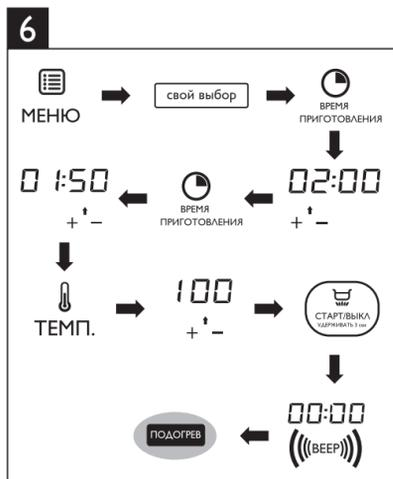
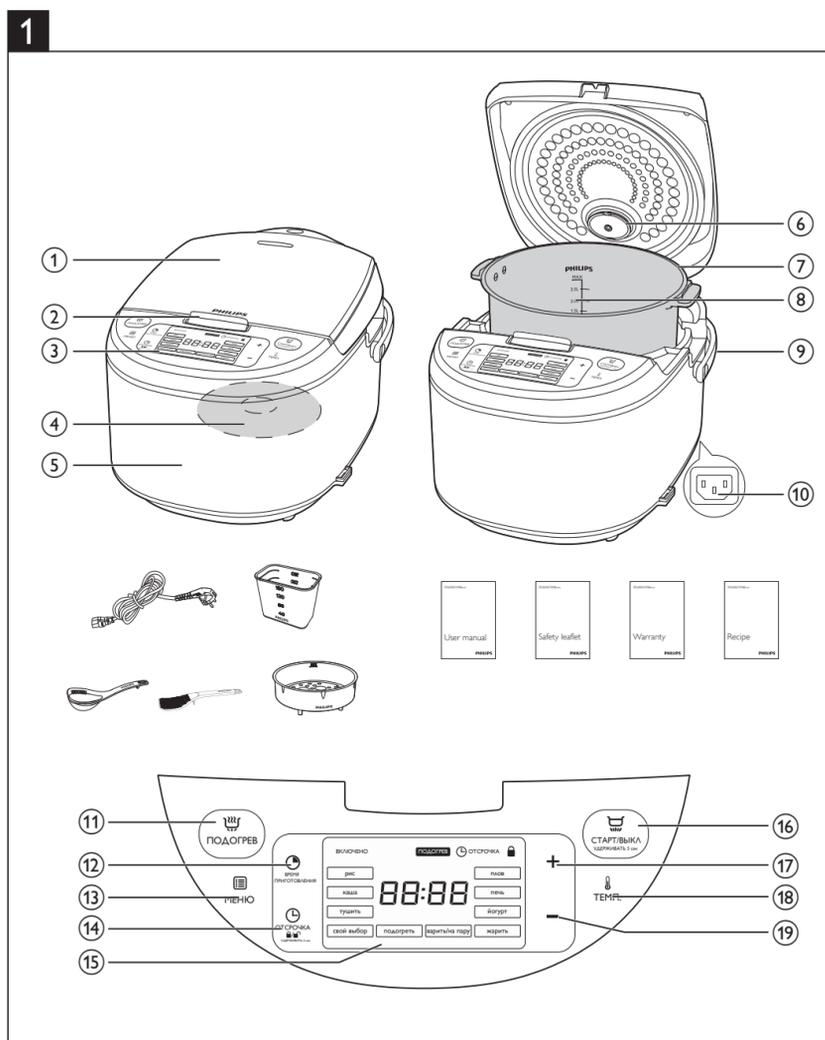

Specifications are subject to change without notice
© 2013 Koninklijke Philips N.V.
All rights reserved.

HD3095_UM_RU_V1.0



1 Мультиварка

Поздравляем с покупкой и приветствуем вас в клубе Philips! Чтобы воспользоваться всеми преимуществами поддержки Philips, зарегистрируйте приобретенное устройство на сайте www.philips.com/welcome.

2 Комплект поставки (рис. 1)

Мультиварка (основное устройство)
Многофункциональный лоток для приготовления на пару
Ложка для риса Половник для супа
Мерная чашка Силиконовые прихватки
Сетевой шнур Руководство пользователя
Буклет с информацией о безопасности Буклет с рецептами
Гарантийный талон

3 Описание

Описание прибора (рис. 1)

1 Съемная верхняя крышка	6 Съемный паровой клапан
2 Кнопка открывания крышки	7 Внутренняя емкость
3 Панель управления	8 шкала уровня жидкости во внутренней чаше
4 Нагревательный элемент	9 Ручка мультиварки
5 Основное устройство	10 Разъем кабеля питания

Описание элементов управления (рис. 1)

11 кнопка включения/выключения подогрева	16 Кнопка включения/выключения
12 Кнопка выбора времени приготовления	17 Кнопка увеличения значения
13 Кнопка меню	18 Кнопка установки температуры
14 Кнопка отсрочки окончания готовности	19 Кнопка уменьшения значения
15 Дисплей	

Обзор функций

Функция	Время приготовления, установленное по умолчанию	Настраиваемый диапазон времени приготовления	Шаг
РИС	40 минут	-	-
ПЛОВ	30 – 40 минут	-	-
КАША	10 минут	5 минут – 2 часа	5 минут, 1 час
ТУШИТЬ	1 час	20 минут – 10 часов	5 минут, 1 час
ЖАРИТЬ	15 минут	5 минут – 1 час	5 минут, 1 час
ВАРИТЬ / НА ПАРУ	45 минут	5 минут – 2 часа	5 минут, 1 час
ЙОГУРТ	8 часов	6 – 12 часов	5 минут, 1 час
ПЕЧЬ	45 минут	20 минут – 2 часа	5 минут, 1 час
СВОЙ ВЫБОР (РУЧНОЙ РЕЖИМ)	2 часа	5 минут – 10 часов	5 минут, 1 час
ПОДОГРЕТЬ	25 минут	5 минут – 1 час	5 минут, 1 час

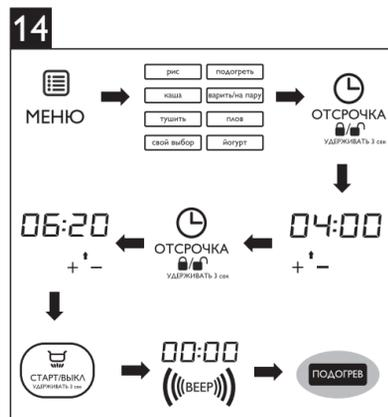
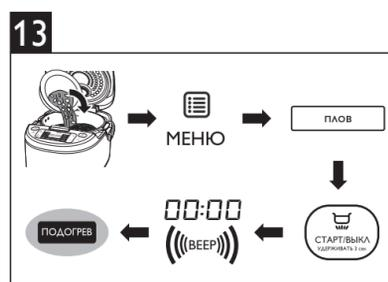
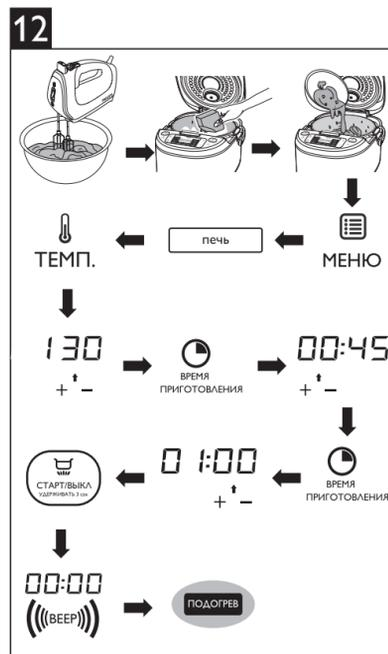
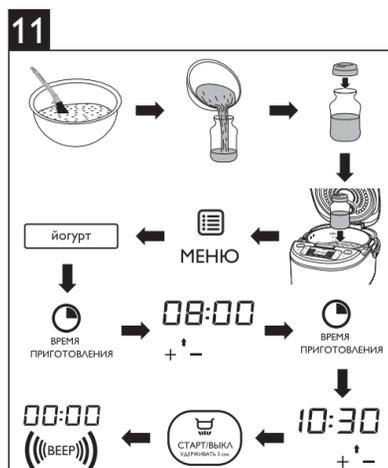
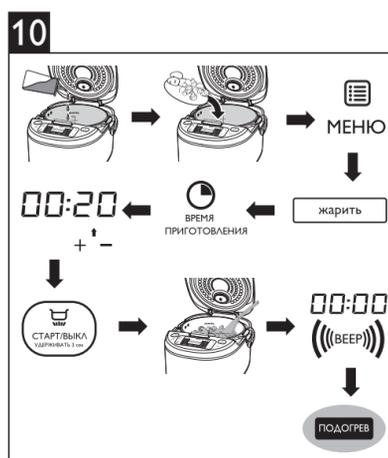
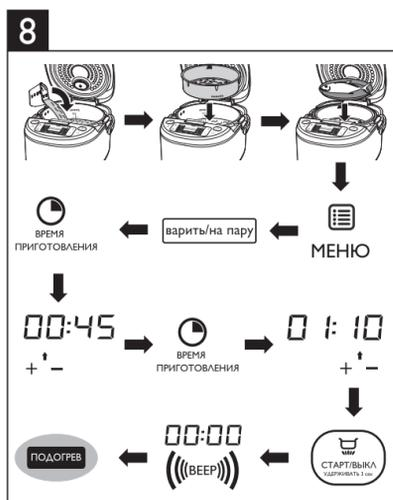

EAC

Изготовлено под контролем:
"Philips Consumer Lifestyle B.V.", Туссендиелен 4, 9206 АД, Драхтен, Нидерланды

Импортер:
ООО "Филипс", Российская Федерация, 123022 г. Москва, ул. Сергея Макеева, д.13, тел. +7 (495) 937 93 00

Сделано в Китае

Дата производства указана в серийном номере устройства. Например, "XR1A1347000001" означает, что изделие было произведено на 47-ой неделе 2013 года.

EAC

Бакылауда жасап шыгарган:
"Philips Consumer Lifestyle B.V.", Туссендиелен 4, 9206 АД, Драхтен, Нидерланды

Импортышты:
«ЖШК Филипс», Сергей Макеев көшеси, 13 үй және 123022 Мәскеу қаласы, Ресей Құрамасы, тел. +7 (495) 937 93 00

Қытайда жасап шығарылған

Өнімнің сериялық нөмірінен өндiрiлген күнiн табуға болады. Мысалы, «XR1A1347000001» өнiмнiң 2013 жылдың 47-шi аптасында шығарылғанын бiлдiредi.

Функция	Настраиваемые параметры отсрочки старта	Температурный режим	Автоматический подогрев
РИС	1—24 часа	130 °C—140 °C	12 часов, 72—77 °C
ПЛОВ	1—24 часа	130 °C—140 °C	12 часов, 72—77 °C
КАША	1—24 часа	95 °C—100 °C	12 часов, 72—77 °C
ТУШИТЬ	1—24 часа	95 °C—100 °C	12 часов, 72—77 °C
ЖАРИТЬ	-	155 °C—160 °C	12 часов, 72—77 °C
ВАРИТЬ / НА ПАРУ	1—24 часа	90 °C—100 °C	12 часов, 72—77 °C
ИЮГУРТ	1—24 часа	40 °C	-
ПЕЧЬ	1—24 часа	40 °C—160 °C	12 часов, 72—77 °C
СВОЙ ВЫБОР (РУЧНОЙ РЕЖИМ)	1—24 часа	40 °C—160 °C	12 часов, 72—77 °C
ПОДОГРЕТЬ	1—24 часа	85 °C	12 часов, 72—77 °C

4 Использование мультиварки

Перед первым использованием

- Извлеките все принадлежности из внутренней емкости. Снимите весь упаковочный материал с внутренней емкости.
- Перед первым использованием мультиварки тщательно очистите все детали (см. главу "Очистка").
- Наполните внутреннюю емкость водой наполовину, закройте крышкой и, используя функцию варки, прокипятите воду в течение 5 минут (см. главу "варить").
- Отключите прибор от сети и подождите, пока емкость остынет. Затем слейте воду.

Примечание

- Перед использованием мультиварки убедитесь, что все части абсолютно сухие.

Подготовка к работе

Перед использованием мультиварки выполните следующие действия.

- Откройте крышку, нажав кнопку открывания крышки.
- Достаньте внутреннюю емкость из мультиварки.
- Положите ингредиенты во внутреннюю емкость согласно рецепту.
- Налейте воды или другой жидкости во внутреннюю емкость согласно рецепту. Количество жидкости также зависит от количества ингредиентов и ваших личных предпочтений.

Примечание

- Во избежание переполнения мультиварки не превышайте максимальный уровень воды, указанный во внутренней емкости.

- Насухо протрите внешнюю поверхность внутренней емкости.

Внимание!

- Убедитесь, что внешняя поверхность внутренней емкости является сухой и чистой, а на нагревательном элементе отсутствуют загрязнения.

- Поместите внутреннюю емкость в мультиварку.

Внимание!

- Ручки внутреннейемкости должны быть установлены в пазы на корпусе мультиварки, а внутренняя емкость должна касаться нагревательного элемента.

- Закройте крышку мультиварки, вставьте сетевую вилку в розетку электросети.

Внимание!

- Перед каждым приготовлением тщательно очищайте паровой клапан. Во время приготовления клапан должен быть плотно вставлен.
- Запрещается использовать мультиварку с загрязненным паровым клапаном.
- Если паровой клапан будет загрязнен, то высока вероятность что внутри мультиварки скопится большое количество пара и при открытии крышки возможен ожог.

Приготовление риса (рис. 2 и 3)

- Измерьте количество риса с помощью прилагаемого мерного стакана.

Совет

- В этом режиме также можно приготовить гречку, пшено или другую вашу любимую крупу для гарнира

- Тщательно промойте рис.
- Поместите предварительно промытый рис во внутреннюю емкость.
- Налейте воды во внутреннюю емкость и разгладьте поверхность риса. Количество воды зависит от количества риса и ваших личных предпочтений.
- Нажмите кнопку **МЕНЮ**, пока на дисплее не отобразится функция **рис**.
- Нажмите и удерживайте кнопку включения/выключения (**СТАРТ/ВЫКЛ**) в течение 3 секунд для запуска процесса приготовления.
- По окончании приготовления раздастся 4 звуковых сигнала и мультиварка автоматически перейдет в режим **подогрев** (поддержания температуры).
 - На дисплее появится индикация режима **подогрев** (поддержания температуры).

Совет

- Чтобы отменить запущенный процесс приготовления или отключить режим **подогрев** (поддержания температуры), нажмите и удерживайте кнопку включения/выключения (**СТАРТ/ВЫКЛ**) в течение 3 секунд. Мультиварка перейдет в режим ожидания.
- Для отключения отсоедините мультиварку от сети.

Приготовление каши (рис. 4)

- Во внутреннюю емкость положите крупу и другие ингредиенты для каши.

Примечание

- Не превышайте максимальный уровень жидкости указанный на шкале внутренней емкости, так как это может привести к переполнению мультиварки.

Совет

- Например, чтобы приготовить овсяную кашу с молоком, насыпьте 1 стакан овсяной крупы во внутреннюю емкость и налейте 3 стакана молока, добавьте соль и сахар по вашему вкусу.

- Следуйте шагам с 5 по 7 в главе "Подготовка к работе".

- Нажимайте кнопку **МЕНЮ**, пока на дисллее не отобразится функция приготовления **каши**.
 - На дисплее отобразится время приготовления, установленное по умолчанию. Чтобы выбрать другое время, нажмите кнопку выбора времени приготовления (**ВРЕМЯ ПРИГОТОВЛЕНИЯ**).
 - На дисплее начнет мигать значение часа.
 - С помощью кнопки увеличения (+) или уменьшения (-) выберите значение часа.
 - После установки значения часа, снова нажмите кнопку выбора времени приготовления, на дисплее начнет мигать значение минут.
 - С помощью кнопки увеличения (+) или уменьшения (-) выберите значение минут.
- Нажмите и удерживайте кнопку включения/выключения (**СТАРТ/ВЫКЛ**) в течение 3 секунд для запуска процесса приготовления.
- По окончании приготовления раздастся 4 звуковых сигнала и мультиварка автоматически перейдет в режим **подогрев** (поддержания температуры).
 - На дисплее появится индикация режима **подогрев** (поддержания температуры).

Совет

- Чтобы отменить запущенный процесс приготовления или отключить режим **подогрев** (поддержания температуры), нажмите и удерживайте кнопку включения/выключения (**СТАРТ/ВЫКЛ**) в течение 3 секунд. Мультиварка перейдет в режим ожидания.
- Для отключения отсоедините мультиварку от сети.

Приготовление тушеных блюд (рис. 5)

- Во внутреннюю емкость положите все ингредиенты для тушения.
- Добавьте немного воды во внутреннюю емкость. Количество воды зависит от количества продуктов в емкости и личных предпочтений.
- Следуйте шагам с 5 по 7 в главе "Подготовка к работе".
- Нажимайте кнопку **МЕНЮ**, пока на дисплее не отобразится функция **тушить**.
 - На дисплее отобразится время приготовления, установленное по умолчанию. Чтобы выбрать другое время, нажмите кнопку выбора времени приготовления (**ВРЕМЯ ПРИГОТОВЛЕНИЯ**).
 - На дисплее начнет мигать значение часа.
 - С помощью кнопки увеличения (+) или уменьшения (-) выберите значение часа.
 - После установки значения часа, снова нажмите кнопку выбора времени приготовления, на дисплее начнет мигать значение минут.
 - С помощью кнопки увеличения (+) или уменьшения (-) выберите значение минут.
- Нажмите и удерживайте кнопку включения/выключения (**СТАРТ/ВЫКЛ**) в течение 3 секунд для запуска процесса приготовления.
- По окончании приготовления раздастся 4 звуковых сигнала и мультиварка автоматически перейдет в режим **подогрев** (поддержания температуры).
 - На дисплее появится индикация режима **подогрев** (поддержания температуры).

Совет

- Чтобы отменить запущенный процесс приготовления или отключить режим **подогрев** (поддержания температуры), нажмите и удерживайте кнопку включения/выключения (**СТАРТ/ВЫКЛ**) в течение 3 секунд. Мультиварка перейдет в режим ожидания.
- Для отключения отсоедините мультиварку от сети.

Свой выбор (рис. 6)

Для самостоятельного выбора времени приготовления и температурного режима можно воспользоваться режимом **свой выбор**.

- Положите ингредиенты во внутреннюю емкость.
- Следуйте шагам с 5 по 7 в главе "Подготовка к работе".
- Нажимайте кнопку **МЕНЮ**, пока на дисплее не отобразится функция **свой выбор**.
 - На дисплее отобразится время приготовления, установленное по умолчанию. Чтобы выбрать другое время, нажмите кнопку выбора времени приготовления (**ВРЕМЯ ПРИГОТОВЛЕНИЯ**).
 - На дисплее начнет мигать значение часа.
 - С помощью кнопки увеличения (+) или уменьшения (-) выберите значение часа.
 - После установки значения часа, снова нажмите кнопку выбора времени приготовления, на дисплее начнет мигать значение минут.
 - С помощью кнопки увеличения (+) или уменьшения (-) выберите значение минут.
- Чтобы выбрать другую температуру приготовления, нажмите кнопку температуры (**ТЕМП.**).
 - С помощью кнопок увеличения (+) или уменьшения (-) выберите нужную температуру.
- Нажмите и удерживайте кнопку включения (**СТАРТ/ВЫКЛ**) в течение 3 секунд для запуска процесса приготовления.
- По окончании приготовления раздастся 4 звуковых сигнала и мультиварка автоматически перейдет в режим **подогрев** (поддержания температуры).
 - На дисплее появится индикация режима **подогрев** (поддержания температуры).

Совет

- Чтобы отменить запущенный процесс приготовления или отключить режим **подогрев** (поддержания температуры), нажмите и удерживайте кнопку включения/выключения (**СТАРТ/ВЫКЛ**) в течение 3 секунд. Мультиварка перейдет в режим ожидания.
- Для отключения отсоедините мультиварку от сети.

Подогреть (рис. 7)

Режим Подогреть можно использовать для разогрева готового блюда.

- поместите внутреннюю емкость с продуктами в мультиварку.
- Следуйте шагам с 5 по 7 в главе "Подготовка к работе".
- Нажимайте кнопку **МЕНЮ**, пока на дисплее не отобразится функция **подогреть**.
 - На дисплее отобразится время приготовления, установленное по умолчанию. Чтобы выбрать другое время, нажмите кнопку выбора времени приготовления (**ВРЕМЯ ПРИГОТОВЛЕНИЯ**).
 - На дисплее начнет мигать значение минут.
 - С помощью кнопки увеличения (+) или уменьшения (-) выберите значение минут.
- Нажмите и удерживайте кнопку включения (**СТАРТ/ВЫКЛ**) в течение 3 секунд для запуска процесса приготовления.
- По окончании приготовления раздастся 4 звуковых сигнала и мультиварка автоматически перейдет в режим **подогрев** (поддержания температуры).
 - На дисплее появится индикация режима **подогрев** (поддержания температуры).

Совет

- Чтобы отменить запущенный процесс приготовления или отключить режим **подогрев** (поддержания температуры), нажмите и удерживайте кнопку включения/выключения (**СТАРТ/ВЫКЛ**) в течение 3 секунд. Мультиварка перейдет в режим ожидания.
- Для отключения отсоедините мультиварку от сети.

Приготовление на пару (рис. 8)

- С помощью мерного стакана отмерьте не более 5 стаканов воды.

Примечание

- Количество воды зависит от количества продуктов в лотке для приготовления на пару. Не погружайте лоток для приготовления на пару в воду.

- Налейте воду во внутреннюю емкость.
- Поставьте лоток для приготовления на пару во внутреннюю емкость.
- Положите продукты на тарелку или в лоток для приготовления на пару.

Внимание!

- Не превышайте количества ингредиентов указанных в рецептах, это может привести к опасным последствиям.

- Следуйте шагам с 5 по 7 в главе "Подготовка к работе".
- Нажимайте кнопку **МЕНЮ**, пока на дисплее не отобразится функция **варить/на пару**.
 - На дисплее отобразится время приготовления, установленное по умолчанию. Чтобы выбрать другое время, нажмите кнопку выбора времени приготовления (**ВРЕМЯ ПРИГОТОВЛЕНИЯ**).
 - На дисплее начнет мигать значение часа.
 - С помощью кнопки увеличения (+) или уменьшения (-) выберите значение часа.
 - После установки значения часа, снова нажмите кнопку выбора времени приготовления, на дисплее начнет мигать значение минут.
 - С помощью кнопки увеличения (+) или уменьшения (-) выберите значение минут.
- По окончании приготовления раздастся 4 звуковых сигнала и мультиварка автоматически перейдет в режим **подогрев** (поддержания температуры).
 - На дисплее появится индикация режима **подогрев** (поддержания температуры).
- Откройте крышку и аккуратно извлеките продукты с тарелки или лотка для приготовления на пару.

Примечание

- Во время приготовления убедитесь, что продуктом закрыто не более 70% отверстий на дне чаше приготовления на пару.
- Отсчет времени приготовления начинается только после закипания воды. Например, если для времени приготовления установлено 10 минут, после закипания воды мультиварка будет работать в течение 10 минут.

Совет

- В лотке для приготовления на пару есть съемное дно, которое можно использовать для варки яиц. Съемное дно можно использовать отдельно, установив его непосредственно во внутреннюю емкость. Не наливайте более двух мерных чашек воды но не менее одной.
- Чтобы отменить запущенный процесс приготовления или отключить режим **подогрев** (поддержания температуры), нажмите и удерживайте кнопку включения/выключения (**СТАРТ/ВЫКЛ**) в течение 3 секунд. Мультиварка перейдет в режим ожидания.
- Для отключения отсоедините мультиварку от сети.

Варить (рис. 9)

- Положите ингредиенты во внутреннюю емкость.
- Следуйте шагам с 5 по 7 в главе "Подготовка к работе".
- Нажимайте кнопку **МЕНЮ**, пока на дисплее не отобразится функция **варить/на пару**.
 - На дисплее отобразится время приготовления, установленное по умолчанию. Чтобы выбрать другое время, нажмите кнопку выбора времени приготовления (**ВРЕМЯ ПРИГОТОВЛЕНИЯ**).
 - На дисплее начнет мигать значение часа.
 - С помощью кнопки увеличения (+) или уменьшения (-) выберите значение часа.
 - После установки значения часа, снова нажмите кнопку выбора времени приготовления, на дисплее начнет мигать значение минут.
 - С помощью кнопки увеличения (+) или уменьшения (-) выберите значение минут.
- Нажмите и удерживайте кнопку включения/выключения (**СТАРТ/ВЫКЛ**) в течение 3 секунд для запуска процесса приготовления.
- По окончании приготовления раздастся 4 звуковых сигнала и мультиварка автоматически перейдет в режим **подогрев** (поддержания температуры).
 - На дисплее появится индикация режима **подогрев** (поддержания температуры).

Примечание

- Отсчет времени приготовления начинается только после закипания воды. Например, если для времени приготовления установлено 10 минут, после закипания воды мультиварка будет работать в течение 10 минут.

Совет

- Чтобы отменить запущенный процесс приготовления или отключить режим **подогрев** (поддержания температуры), нажмите и удерживайте кнопку включения/выключения (**СТАРТ/ВЫКЛ**) в течение 3 секунд. Мультиварка перейдет в режим ожидания.
- Для отключения отсоедините мультиварку от сети.

Жарить (рис. 10)

Примечание

- При работе этой функции верхняя крышка должна быть открыта.
- Эта функция не предназначена для обжарки во фритюре: объем масла не должен превышать 2 чашек.

- Налейте небольшое количество масла во внутреннюю емкость.
- Положите ингредиенты во внутреннюю емкость.
- Следуйте шагам с 5 по 6 главы "Подготовка к работе".
- Подключите сетевую вилку к электророзетке.
- Нажимайте кнопку **МЕНЮ**, пока на дисплее не отобразится функция **жарить**.
 - На дисплее отобразится время приготовления, установленное по умолчанию. Чтобы выбрать другое время, нажмите кнопку выбора времени приготовления (**ВРЕМЯ ПРИГОТОВЛЕНИЯ**).
 - На дисплее начнет мигать значение минут.

- С помощью кнопки увеличения (+) или уменьшения (-) выберите значение минут.
- Нажмите и удерживайте кнопку включения (**СТАРТ/ВЫКЛ**) в течение 3 секунд для запуска процесса приготовления.
 - Во время приготовления регулярно помешивайте продукты лопаткой.
 - По окончании приготовления раздастся 4 звуковых сигнала и мультиварка автоматически перейдет в режим **подогрев** (поддержания температуры).
 - На дисплее появится индикация режима **подогрев** (поддержания температуры).

Совет

- Чтобы отменить запущенный процесс приготовления или отключить режим **подогрев** (поддержания температуры), нажмите и удерживайте кнопку включения/выключения (**СТАРТ/ВЫКЛ**) в течение 3 секунд. Мультиварка перейдет в режим ожидания.
- Для отключения отсоедините мультиварку от сети.

Приготовление йогурта (рис. 11)

- Хорошо перемешайте ингредиенты для йогурта и положите их во внутреннюю емкость.
- Следуйте шагам с 5 по 7 в главе "Подготовка к работе".
- Нажмите кнопку **МЕНЮ**, пока на дисплее не отобразится функция **йогурт**.
 - На дисплее отобразится время приготовления, установленное по умолчанию. Чтобы выбрать другое время, нажмите кнопку выбора времени приготовления (**ВРЕМЯ ПРИГОТОВЛЕНИЯ**).
 - На дисплее начнет мигать значение часа.
 - С помощью кнопки увеличения (+) или уменьшения (-) выберите значение часа.
 - После установки значения часа, снова нажмите кнопку выбора времени приготовления, на дисплее начнет мигать значение минут.
 - С помощью кнопки увеличения (+) или уменьшения (-) выберите значение минут.
- Нажмите и удерживайте кнопку включения/выключения (**СТАРТ/ВЫКЛ**) в течение 3 секунд для запуска процесса приготовления.
- По окончании приготовления раздастся 4 звуковых сигнала и мультиварка автоматически перейдет в режим ожидания.

Совет

- Чтобы отменить запущенный процесс приготовления, нажмите и удерживайте кнопку включения/выключения (**СТАРТ/ВЫКЛ**) в течение 3 секунд. Мультиварка перейдет в режим ожидания.
- Для отключения отсоедините мультиварку от сети.

Печь (рис. 12)

- Положите ингредиенты для выпечки во внутреннюю емкость.
- Следуйте шагам с 5 по 7 главы "Подготовка к работе".
- Подключите сетевую вилку к электророзетке.
- Нажимайте кнопку **МЕНЮ**, пока на дисплее не отобразится функция **печь**.
 - На дисплее отобразится время приготовления, установленное по умолчанию. Чтобы выбрать другое время, нажмите кнопку выбора времени приготовления (**ВРЕМЯ ПРИГОТОВЛЕНИЯ**).
 - На дисплее начнет мигать значение часа.
 - С помощью кнопки увеличения (+) или уменьшения (-) выберите значение часа.
 - После установки значения часа, снова нажмите кнопку выбора времени приготовления, на дисплее начнет мигать значение минут.
 - С помощью кнопки увеличения (+) или уменьшения (-) выберите значение минут.
- Чтобы выбрать другую температуру приготовления, нажмите кнопку температуры (**ТЕМП.**).
 - С помощью кнопок увеличения (+) или уменьшения (-) выберите.
- Нажмите и удерживайте кнопку включения (**СТАРТ/ВЫКЛ**) в течение 3 секунд для запуска процесса приготовления.
- По окончании приготовления раздастся 4 звуковых сигнала и мультиварка автоматически перейдет в режим **подогрев** (поддержания температуры).
 - На дисплее появится индикация режима **подогрев** (поддержания температуры).

Совет

- Чтобы отменить запущенный процесс приготовления или отключить режим **подогрев** (поддержания температуры), нажмите и удерживайте кнопку включения/выключения (**СТАРТ/ВЫКЛ**) в течение 3 секунд. Мультиварка перейдет в режим ожидания.
- Чтобы выключить прибор, отключите его от сети.
- Температура выпечки по умолчанию — 100 °C. Можно выбрать температуру в диапазоне от 40 °C до 160 °C.

Приготовление плова (рис. 13)

- Для приготовления плова следуйте инструкции в книге рецептов.
- Следуйте шагам с 5 по 7 в главе "Подготовка к работе".
- Нажимайте кнопку **МЕНЮ**, пока на дисплее не отобразится функция **плов**.
 - На дисплее отобразится время приготовления, установленное по умолчанию. Чтобы выбрать другое время, нажмите кнопку выбора времени приготовления (**ВРЕМЯ ПРИГОТОВЛЕНИЯ**).
 - На дисплее начнет мигать значение часа.
 - С помощью кнопки увеличения (+) или уменьшения (-) выберите значение часа.
 - После установки значения часа, снова нажмите кнопку выбора времени приготовления, на дисплее начнет мигать значение минут.
 - С помощью кнопки увеличения (+) или уменьшения (-) выберите значение минут.
- Нажмите и удерживайте кнопку включения (**СТАРТ/ВЫКЛ**) в течение 3 секунд для запуска процесса приготовления.
- По окончании приготовления раздастся 4 звуковых сигнала и мультиварка автоматически перейдет в режим **подогрев** (поддержания температуры).
 - На дисплее появится индикация режима **подогрев** (поддержания температуры).

Совет

- Чтобы отменить запущенный процесс приготовления или отключить режим **подогрев** (поддержания температуры), нажмите и удерживайте кнопку включения/выключения (**СТАРТ/ВЫКЛ**) в течение 3 секунд. Мультиварка перейдет в режим ожидания.
- Для отключения отсоедините мультиварку от сети.

Функция отсрочки окончания готовности (рис. 14)

Функцию отсрочки окончания готовности можно выбрать для разных режимов приготовления. Для функции отсрочки окончания готовности можно установить время от 10 минут до 24 часов.

- Следуйте шагам с 5 по 7 в главе "Подготовка к работе".
- Нажимайте кнопку **МЕНЮ**, пока на дисплее не отобразится нужная функция приготовления.

- Нажмите кнопку отсрочки окончания готовности (**ОТСРОЧКА**).
 - На дисплее отобразится время отсрочки окончания готовности, установленное по умолчанию.
- С помощью кнопки увеличения (+) или уменьшения (-) выберите время для отсрочки окончания готовности.
- Нажмите и удерживайте кнопку включения/выключения (**СТАРТ/ВЫКЛ**) в течение 3 секунд для подтверждения настроек таймера отсрочки.
- По истечении установленного времени приготовление будет завершено. Раздастся 4 звуковых сигнала, и мультиварка автоматически перейдет в режим ожидания или режим поддержания температуры.

Примечание

- Отсрочка окончания готовности недоступна для режима (Жарить).
- Если время отсрочки окончания готовности меньше времени приготовления, процесс приготовления начнется сразу же.

Совет

- Чтобы отключить функцию отсрочки окончания готовности после истихов времени, нажмите и удерживайте кнопку включения/выключения (**СТАРТ/ВЫКЛ**) в течение 3 секунд.
- Для отключения отсоедините мультиварку от сети.

Блокировка от детей (рис. 15)

Для предотвращения использования мультиварки детьми можно установить блокировку нажатия кнопок на панели управления.

- Для доступа в режим блокировки от детей нажмите и удерживайте кнопку отсрочки окончания готовности (**ОТСРОЧКА**) в течение 3 секунд.
 - На дисплее появится значок блокировки от детей.
- Для разблокировки снова нажмите и удерживайте кнопку отсрочки окончания готовности (**ОТСРОЧКА**) в течение 3 секунд.
 - С дисплея исчезнет значок блокировки от детей.

Режим подогрев (поддержания температуры)

В мультиварке предусмотрена функция простого управления режимом **подогрев** (поддержания температуры).

- Если после выбора функции приготовления нажать и удерживать кнопку включения/выключения (**СТАРТ/ВЫКЛ**) в течение 3 секунд, загорится индикатор **подогрев** (поддержания температуры) температуры. После окончания приготовления мультиварка перейдет в **подогрев** (поддержания температуры) температуру.
- Если после выбора функции приготовления нажать кнопку режима **подогрев** (поддержания температуры) до нажатия кнопки включения/выключения (**СТАРТ/ВЫКЛ**), индикатор **подогрев** (поддержания температуры) температуры погаснет. По окончании приготовления мультиварка перейдет в режим ожидания.

Примечание

- Во всех режимах, кроме приготовления йогурта, прибор автоматически переходит в режим **подогрев** (поддержания температуры).
- Для перехода в режим **подогрев** (поддержания температуры) в режиме ожидания нажмите кнопку **подогрев** (поддержания температуры).
- Для перехода в режим ожидания в режиме **подогрев** (поддержания температуры) нажмите кнопку режима **подогрев** (поддержания температуры).

5 Очистка и уход

Примечание

- Перед тем как приступить к очистке, отключите мультиварку от сети.
- Перед началом очистки дождитесь, пока мультиварка остынет.

Внутренняя поверхность

- Внутренняя поверхность внешней крышки и корпуса:
- Протрите слегка влажной тканью.
- Обязательно удалите все приставшие остатки пищи. Нагревательный элемент.
- Протрите слегка влажной тканью.
- Удалите остатки пищи слегка влажной тканью или зубочисткой.

Внешняя поверхность

- Внешняя поверхность корпуса прибора:
- Протрите тканью, смоченной мыльной водой.
- Для очистки панели управления используйте только мягкую сухую ткань.
- Тщательно удалайте остатки пищи вокруг кнопок управления.

Аксессуары

- Съемная верхняя крышка, ложка для риса, половник для супа, внутренняя емкость, лоток для приготовления на пару, Съемный паровой клапан:
- Замочите в горячей воде и очистите губкой.

6 Защита окружающей среды

После окончания срока службы не выбрасывайте прибор вместе с бытовыми отходами. Передайте его в специализированный пункт для дальнейшей утилизации. Таким образом вы сможете защитить окружающую среду.

7 Характеристики

Номер модели	HD3095/03
Номинальная выходная мощность	860 Вт
Номинальная емкость	4 л

8 Устран