



РУКОВОДСТВО ПОЛЬЗОВАТЕЛЯ

СТИРАЛЬНАЯ МАШИНА

Перед установкой внимательно прочтите данные инструкции. Это облегчит установку стиральной машины и обеспечит ее надлежащую и безопасную работу. После установки храните данные инструкции рядом со стиральной машиной для последующего использования.

F1255RDS7



P/No.: MFL67737655

www.lg.com

Содержание

Содержание 2

Характеристики изделия 3

Важные сведения по безопасности

Важные сведения по безопасности .. 4

Основные меры безопасности 5

Инструкции по заземлению..... 6

Технические характеристики .. 8

Установка

Удаление упаковки 9

Удаление транспортировочных болтов .. 9

Выбор места установки 10

Подключение водопроводного шланга 12

Подсоединение дренажного шланга .. 14

Горизонтальное выравнивание 15

Как пользоваться стиральной машиной

Эксплуатация стиральной машины .. 17

Перед стиркой 18

Таблица программ стирки 19

Дополнительные опции 20

Эксплуатационные данные 21

Панель управления 22

Опции 23

- Стирка 23

- Полоскание 23

- Температура 23

- Отжим 23

Другие функции 23

- Только отжим 23

Дополнительные программы 23

- Таймер 23

Сушка 24

- Автоматический режим сушки 24

- Сушка по времени 25

- Завершение сушки 25

Защита от детей 26

Звуковой сигнал Вкл./Выкл. 26

Очистка барабана 27

Блокировка дверцы 27

Благодарим Вас за покупку автоматической стиральной машины LG.

Пожалуйста, внимательно прочитайте данное руководство пользователя, так как в нем содержатся инструкции по безопасной установке, эксплуатации и обслуживанию стиральной машины. Сохраните его для использования в будущем.

Запишите модель и серийный номер вашей стиральной машины.

Номер модели

Заводской номер

Дата покупки

Загрузка порошка

Загрузка порошка и смягчителя ткани 28

Обслуживание

Фильтр поступающей воды 31

Фильтр дренажного насоса 32

Выдвижной ящик 33

Барабан стиральной машины 34

Чистка стиральной машины 34

Уход за машиной зимой 34

Руководство по устранению неполадок

Диагностика проблемы 35

Сообщение об ошибке 37

Применение SMARTDIAGNOSIS™ (мобильная диагностика) 38

Условия гарантии 39

Характеристики изделия



■ Система прямого привода

Двигатель постоянного тока вращает барабан напрямую, без использования ремня и шкива.



■ 6 алгоритмов вращения барабана

В зависимости от выбранного режима стирки стиральная машина воспроизводит специально разработанный алгоритм вращения барабана (или комбинации разных алгоритмов).

Система регулировки скорости и характера вращения барабана отличается гибкостью управления. Это дает возможность задавать различные алгоритмы вращения барабана и существенно улучшает результат при каждой стирке. Идеальные результаты стирки – это легко!



■ Предупреждение образования складок

Благодаря чередованию направления вращения барабана минимизируется сминаемость белья.



■ Встроенный нагреватель

Встроенный нагреватель автоматически нагревает воду до оптимальной температуры для выбранного цикла стирки.



■ Экономичная система интеллектуальной стирки

Система интеллектуальной стирки автоматически определяет оптимальный уровень воды и время стирки в зависимости от количества загруженной одежды и температуры поступающей воды с целью минимизации потребления воды и электроэнергии.



■ Защита от детей

Функция защиты от детей предупреждает нажатие кнопок детьми, что предотвращает изменение параметров стирки во время работы машины.



■ Система снижения уровня шума

Благодаря определению объема загрузки и баланса, бельё распределяется равномерно, что позволяет снизить уровень шума при вращении барабана.

ВАЖНЫЕ СВЕДЕНИЯ ПО БЕЗОПАСНОСТИ

**ПОЛНОСТЬЮ ОЗНАКОМЬТЕСЬ С ИНСТРУКЦИЯМИ ПЕРЕД
ИСПОЛЬЗОВАНИЕМ МАШИНЫ**

⚠ ВНИМАНИЕ

Для вашей безопасности, следуйте информации приведенной в инструкции, для минимизации риска взрыва, электрошока или предотвращения повреждения имущества нанесения вреда пользователю или смерти.

Ваша безопасность и безопасность других лиц имеют большое значение.

Мы приводим много важных инструкций по технике безопасности в данном руководстве и на самой машине.

Обязательно прочтите и выполняйте все инструкции по технике безопасности.

- ⚠** Предупредительный знак безопасности.
Данный знак предупреждает о потенциальной опасности, которая может привести к смертельному исходу или телесным повреждениям.
После данного знака или предупреждений «ОПАСНО!», «ОСТОРОЖНО!» или «ВНИМАНИЕ!» приводятся указания по технике безопасности.

Значение данных предупреждений:

⚠ ОПАСНО!

Несоблюдение данных указаний приведет к смертельному исходу или тяжким телесным повреждениям.

⚠ ВНИМАНИЕ

Несоблюдение данных указаний может привести к смертельному исходу или тяжким телесным повреждениям.

⚠ ПРЕДУПРЕЖДЕНИЕ

Несоблюдение данных указаний может привести к легким телесным повреждениям или поломке электробытового прибора.

Все предупреждения по безопасности указывают на существование потенциальной опасности, приводят меры по предотвращению такой опасности и описывают то, что может случиться при несоблюдении данных инструкций.

ВАЖНЫЕ СВЕДЕНИЯ ПО БЕЗОПАСНОСТИ

■ Основные меры безопасности.

⚠ ВНИМАНИЕ

Соблюдайте нижеследующие меры предосторожности чтобы, снизить вероятность возникновения пожара, поражения электричеством или травмы:

- Не храните стиральную машину в местах с неблагоприятными погодными условиями.
- Не допускайте порчи элементов управления.
- Не ремонтируйте и не заменяйте детали стиральной машины самостоятельно, если только этот процесс не описан в руководстве по обслуживанию или в опубликованных инструкциях по самостоятельному ремонту, в которых вы полностью разобрались и обладаете достаточными навыками для их выполнения.
- Следите чтобы под машиной и вокруг нее не было легковоспламеняющихся предметов, например: бумаги, пуха, тряпок, химических препаратов и т.д.
- Не разрешайте детям играть на машине, в машине или около машины.
- Не оставляйте дверцу стиральной машины открытой.
- Если оставить дверцу открытой, дети могут попытаться на ней повиснуть или залезть внутрь машины.
- Не оставляйте двери открытыми. Открытые двери могут заманить ребенка повиснуть на них или залезть в машину.
- В результате стирки огнестойкость одежды может понизиться.
- Стирка может уменьшать износостойкость стираемой одежды. Для избежания такого результата, тщательно следуйте инструкциям по стирке и уходу за одеждой приведенной производителем.
- Не стирайте и не сушите вещи, которые были очищены, промыты, пропитаны или с пятнами от горючих или взрывоопасных веществ (таких как: воск, масла, краски, бензин, обезжиривающие средства, растворители, керосин и т. д.) которые могут воспламениться или взрываться. Масло может остаться в барабане после полного цикла и вызвать пожар в процессе сушки. Так что, не загружайте маслянную одежду .
- Не захлопывайте двери и не пытайтесь открыть дверь силой, если она заперта. Это может вызвать повреждение машины.
- Чтобы избежать опасности поражения электричеством, перед осуществлением любого ремонта или операции по уходу за стиральной машиной отсоедините шнур питания от электрической розетки.
- Никогда не включайте машину, если она повреждена, неисправна, частично разобрана или какие-то ее части отсутствуют или сломаны, в том числе при повреждении шнура питания или штепсельной вилки.
- При отсоединении питания, не тяните за шнур питания. иначе можно повредить шнур питания.
- Не используйте стиральную машину, если она повреждена, неправильно подсоединена, частично разобрана или если в ней сломаны или отсутствуют какие-либо детали, или повреждены шнур или электрическая вилка.

ВАЖНЫЕ СВЕДЕНИЯ ПО БЕЗОПАСНОСТИ

■ Основные меры безопасности.

⚠ ВНИМАНИЕ

Соблюдайте нижеследующие меры предосторожности чтобы, снизить вероятность возникновения пожара, поражения электричеством или травмы:

- **Перед тем как выбросить старую стиральную машину отключите ее. Отрежьте кабель на задней стенке стиральной машины для предотвращения повторного небезопасного использования машины.**
- **Если продукт находился под водой, пожалуйста, обратитесь в сервисный центр для квалифицированного ремонта.** Существует риск поражения электрическим током и возникновения пожара.
- **Стиральная машина должна быть подключена к водопроводу с использованием нового шланга. Не стоит использовать старый шланг повторно.**
- **Для уменьшения риска повреждений стиральной машины, следуйте инструкциям по безопасности от производителя, включая применение резиновых перчаток и защитных очков.** Не исполнение правил по технике безопасности, приведенных в этой инструкции, может повлечь повреждение стиральной машины, физический ущерб здоровью или летальный исход.
- **Не нажимайте на открытую дверь стиральной машины.** Это может повлечь её опрокидывание.

■ ИНСТРУКЦИИ ПО ЗАЗЕМЛЕНИЮ

ИНСТРУКЦИИ ПО ЗАЗЕМЛЕНИЮ

Стиральная машина должна быть заземлена. Заземление позволяет снизить опасность поражения электричеством при возникновении сбоев в работе или поломке машины, обеспечивая отвод электричества по жиле с меньшим сопротивлением. Сетевой шнур данной стиральной машины имеет заземляющую жилу и вилку с заземлением. Эту вилку необходимо подключить к электрической розетке, установленной и заземленной в соответствии с местными нормами и требованиями.

- Не используйте для подключения переходник и не пытайтесь каким-либо иным образом подключить вилку к розетке без заземления.
- В случае отсутствия подходящей розетки вызовите электрика.

⚠ ВНИМАНИЕ

Неправильное подключение заземляющей жилы может привести к поражению электричеством. В случае возникновения сомнений в полноценности заземления свяжитесь с квалифицированным электриком. Не меняйте вилку на сетевом шнуре. Если она не подходит к электрической розетке, пригласите квалифицированного электрика для замены розетки.

ВАЖНЫЕ СВЕДЕНИЯ ПО БЕЗОПАСНОСТИ

■ Инструкция по технике безопасности

Для того чтобы снизить до минимума вероятность возгорания в сушильном барабане, следует соблюдать следующие правила:

- **Вещи, испачканные растительным маслом или кулинарным жиром, могут стать причиной возгорания. Поэтому их не следует помещать в сушильный барабан.** Вещи, испачканные маслом, могут самовозгораться, особенно при нахождении вблизи от источников тепла, таких, как сушильный барабан. При нагревании вещей в масле начинается окислительная реакция с выделением тепла. Если помещение не проветривается, вещи могут нагреться настолько, что загорятся. Складывание в стопку или хранение вещей, испачканных маслом, препятствует их проветриванию, что может привести к возгоранию. Если вещи, испачканные растительным маслом/кулинарным жиром или средствами по уходу за волосами, обязательно нужно высушить в сушильном барабане, их следует предварительно постирать в горячей воде с дополнительным количеством моющего средства - это снизит, но не полностью исключит, опасность возгорания. Для снижения температуры вещей следует сушить их в режиме охлаждения ('cool down') сушильного барабана. Вещи не следует извлекать из сушильного барабана или складывать в стопку до того, как они остынут.
- **Не следует помещать в сушильный барабан вещи, которые были очищены бензином, растворителями для химической чистки или другими воспламеняющимися веществами, а также вещи, на которые попали эти вещества.** К легко воспламеняющимся веществам, широко используемым в быту, относятся ацетон, денатурированный спирт, бензин, керосин, средства для удаления пятен (некоторые торговые марки), скипидар, воск и средства для удаления воска.
- **Вещи, содержащие пенорезину (также известную как «латексная пенорезина») или материалы, аналогичные текстурной резине, не следует сушить в сушильном барабане в режиме тепловой обработки.** При нагревании пенорезиновые материалы могут самовозгораться.
- **Смягчители для ткани или аналогичные средства могут использоваться в сушильном барабане для устранения эффекта статического электричества только в том случае, если это рекомендуется производителем смягчителя или аналогичного средства.**
- **Не следует помещать в сушильный барабан предметы нижнего белья с металлическими вставками.** Во время сушки металлические вставки могут открепиться, что приведёт к повреждению сушильного барабана. В случае необходимости сушки таких вещей можно использовать раму для сушки.
- **Не следует помещать в сушильный барабан пластмассовые предметы, такие, как насадки для душа и водонепроницаемые детские подгузники.**
- **Не следует помещать в сушильный барабан прорезиненные предметы, предметы одежды с набивкой из пенорезины, подушки, галоши и прорезиненные теннисные туфли.**

Технические характеристики

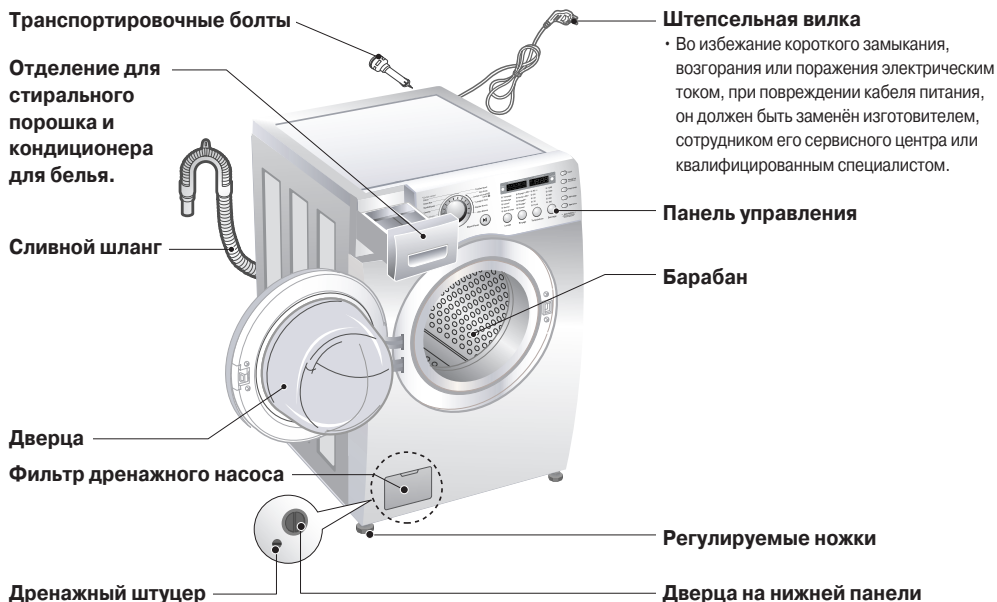

- Изделие : Стиральная машина с фронтальной загрузкой
- Электропитание : 220 - 240 В, ~50 Гц
- Габариты : 686 мм (Ш) x 767 мм (Г) x 982 мм (В)
- Вес : 94 кг
- Объем загрузки / Макс. мощность : 17 кг (2200 Вт)
- Мощность сушки / Макс. мощность : 9кг (2150 Вт)
- Скорость вращения барабана : 400 / 600 / 800 / 1000 / 1200
- Потребление воды : 79,2 л (стирка), 222 л (стирка+сушка)
- Допустимое давление воды : 100 - 1000 кПа (1,0 - 10,0 кгс/см²)
- Класс энергоэффективности :

С (более подробная информация приведена на этикетке “Энергетической эффективности” на корпусе стиральной машины)

* Внешний вид и характеристики могут изменяться без уведомления, в целях повышения качества продукта.

■ Принадлежности

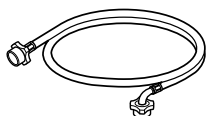

Впускной шланг (1 шт)



Гаечный ключ

Установка

■ Удаление упаковки

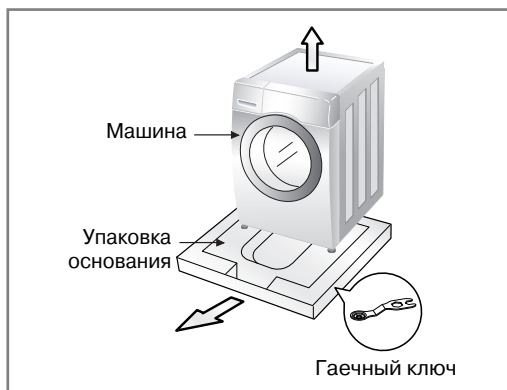

1. Удалите картонную коробку и пенопласт.
2. Поднимите стиральную машину и удалите упаковку основания.
3. Удалите пленку, защищающую кабель и трубы.
4. Выньте впускной шланг из барабана.

ⓘ ЗАМЕЧАНИЕ

- Оставьте гаечный ключ в упаковке.

⚠ ВНИМАНИЕ

- Упаковочные материалы (пленка, пенопласт) могут представлять опасность для детей. Они могут привести к удушью!

Храните упаковочные материалы в недоступном для детей месте.

■ Удаление транспортировочных болтов

Для предотвращения повреждения внутренних деталей машины при транспортировке в машине закреплены 4 транспортировочных болта. Перед началом эксплуатации машины эти болты необходимо удалить вместе с резиновыми заглушками.

Если болты не удалить, они могут вызвать вибрацию, чрезмерный уровень шума и сбой в работе машины.

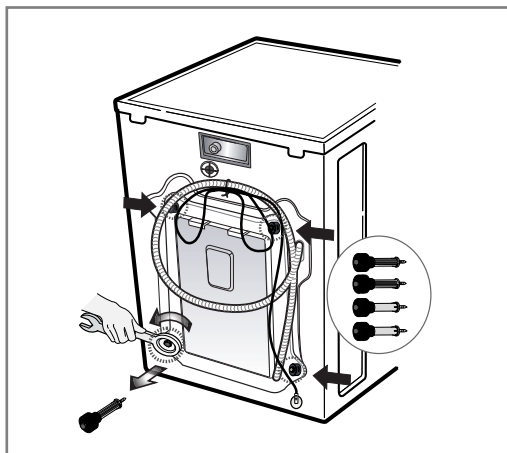

1. Отвинтите 4 болта при помощи гаечного ключа, который входит в комплект поставки машины.
2. Выньте 4 болта вместе с резиновыми заглушками, слегка повернув заглушки.

ⓘ ЗАМЕЧАНИЕ

- Сохраните болты для дальнейшего использования.

3. Закройте отверстия прилагаемыми крышками.

Установка

■ Выбор места установки

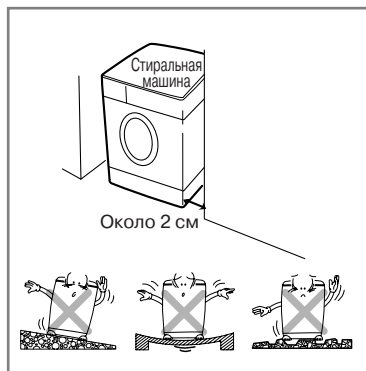

► Расположение

- **Горизонтальный пол:**
Допустимый наклон пола под стиральной машиной - 1°.
- **Электрическая розетка:**
Розетка должна находиться не далее 1,5 м от боковой стенки стиральной машины. Не включайте в одну розетку несколько приборов сразу, так как это может привести к перегрузке.
- **Свободное пространство:**
Необходимо обеспечить свободное пространство по бокам и с задней стороны машины.
(10 см сзади / 2 см справа и слева)
Никогда не кладите и не храните хозяйственные принадлежности на стиральной машине. Они могут повредить покрытие и систему управления машиной.

► Размещение

- Устанавливайте машину на ровный надежный пол.
- Убедитесь, что ковровое покрытие и т.д. не препятствует вентиляции машины.
- Запрещается компенсировать неровность пола подкладыванием под машину подставок из дерева, картона и аналогичных материалов.
- Если невозможно избежать установки машины рядом с газовой или угольной плитой, следует проложить между ними изолирующую перегородку (85 см x 60 см) стороной с алюминиевой фольгой к плите.
- Не устанавливайте машину в помещениях, где температура может опускаться ниже 0°С.
- Позаботьтесь, чтобы место установки обеспечивало свободный доступ к машине для техника в случае ремонта.
- При помощи ключа для транспортировочных болтов настройте высоту ножек машины так, чтобы она стояла ровно и чтобы между верхней крышкой машины и рабочим столом был просвет не менее 20 см.
- Данное изделие не предназначено для эксплуатации на море и в передвижных объектах, таких как передвижные дома, самолеты и т.д.

Установка

► Подсоединение к электросети

- Не включайте машину в удлинитель или тройник.
- В случае повреждения сетевого шнура для его замены пригласите производителя или сертифицированного специалиста.
- После стирки всегда выключайте стиральную машину и вынимайте вилку из розетки.
- Подключайте стиральную машину только к заземленной розетке.
- Установите машину так, чтобы штепсельная вилка была легко доступна.
- Ремонт стиральной машины должен осуществляться квалифицированным персоналом. Ремонт, проведенный необученным персоналом может привести к травме или серьезным неполадкам в работе. Свяжитесь с местным центром обслуживания.
- Не устанавливайте машину в помещениях, где температура может опускаться ниже 0°C. Замерзшие шланги могут лопнуть под давлением. Надежность электронных схем управления может пострадать при падении температуры ниже 0°C.
- Если прибор доставлен в зимнее время при температуре ниже 0°C, дайте ему постоять несколько часов в помещении при комнатной температуре, перед началом использования.



Данная стиральная машина имеет класс защиты от поражения электрическим током – I*.

• Оборудование класса I – оборудование, имеющее основную изоляцию и элементы для присоединения открытых проводящих частей к защитному проводнику электроустановки.

▲ ПРЕДУПРЕЖДЕНИЕ

БЕЗОПАСНОЕ ИСПОЛЬЗОВАНИЕ ЭЛЕКТРОШНУРА

Перегруженные, неисправные или поврежденные стенные розетки, удлинительные шнуры, перетертые электрошнуры, поврежденная или потрескавшаяся изоляция шнуров могут быть опасны. Данные неполадки могут стать причиной электрошока или пожара. Периодически проверяйте шнур изделия и, если заметите повреждения, отключите его. Обратитесь в Авторизованный сервисный центр LG или пригласите сертифицированного специалиста для замены электрошнура. Избегайте физических или механических повреждений электрошнура, таких как: перекручивание, завязывание, сгибание шнура, защемление его дверью или чрезмерное натягивание. Обращайте особое внимание на штекеры, стенные розетки и место соединения шнура с изделием.

Если для подключения питания к машине используется удлинительный кабель или переносной электроудлинитель, удлинительный шнур или электроудлинитель следует размещать в месте, защищенном от попадания брызг и влаги.

▲ ПРЕДУПРЕЖДЕНИЕ

Устройство не предназначено для неконтрольного использования детьми или пожилыми людьми.

Не позволяйте детям играть с устройством.

Установка

■ Подключение водопроводного шланга

- Напор воды должен быть в диапазоне от 100 до 1000 кПа (1,0-10,0 кгс/см²)
- Не наматывайте ленту или нитку на резьбовое соединение при подсоединении впускного шланга к водопроводному крану.
- Если напор воды превышает 1000 кПа, следует установить устройство для снижения давления.
- Регулярно проверяйте состояние шланга и заменяйте его в случае необходимости.

► Шаг 1: Проверьте резиновую прокладку впускного шланга

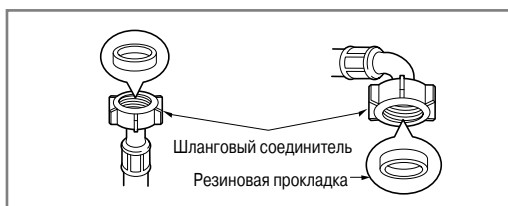

- В комплект со шлангом включены две резиновых прокладки. Они предназначены для предотвращения протечек. Проверьте надёжность соединения с водопроводным краном.

► Шаг 2: Подсоедините шланг к водопроводному крану

Вариант А: Подсоединение шланга с резьбовым соединителем к крану с резьбой

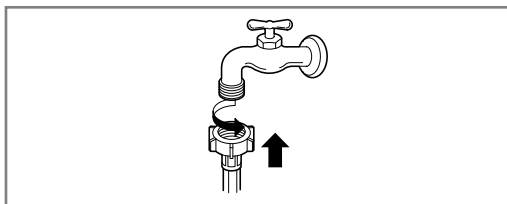

- Наверните соединитель шланга на водопроводный кран.

Вариант В: Подсоединение шланга с резьбовым соединителем к крану без резьбы

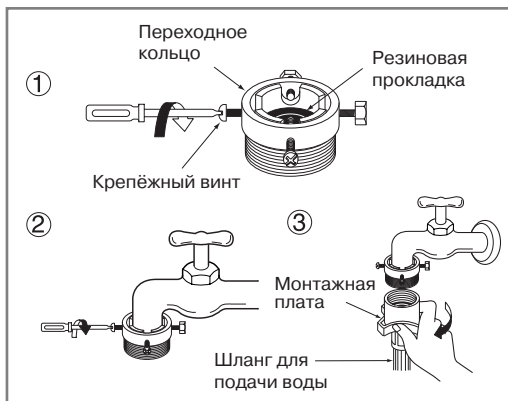

1. Отверните переходное кольцо от монтажной платы и четыре винта крепления.
2. Установите переходное кольцо на кран таким образом, чтобы резиновая прокладка обеспечила водонепроницаемость. Закрепите переходное кольцо 4 винтами.
3. Удерживая шланг вертикально, установите его так, чтобы резиновая прокладка внутри шланга полностью прижалась к водопроводному крану, затем затяните, поворачивая по часовой стрелке.

Установка

Вариант С: Подсоединение шланга с моментальным соединителем к крану без резьбы

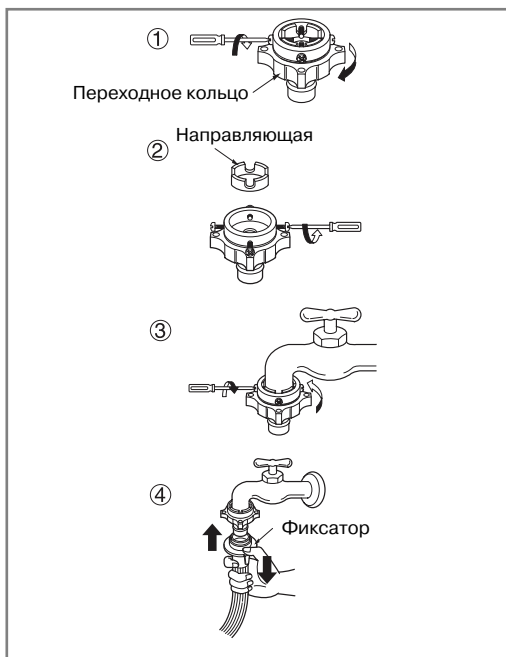

1. Отверните переходное кольцо и четыре крепёжных винта.
2. Извлеките направляющую, если водопроводный кран слишком велик для установки на него переходного кольца.
3. Установите переходное кольцо на кран таким образом, чтобы резиновая прокладка обеспечивала водонепроницаемость. Закрепите переходное кольцо 4 винтами.
4. Нажав на фиксатор соединителя, установите спусковой шланг в переходное кольцо и отпустите фиксатор. Убедитесь, что переходник зафиксирован на месте.

❗ ПРИМЕЧАНИЕ

- После подключения шланга к водопроводному крану, откройте воду, чтобы вымыть всё лишнее (грязь, песок или опилки). Слейте воду в ведро, проверьте её температуру.

► Шаг 3: Подключите шланг к стиральной машине

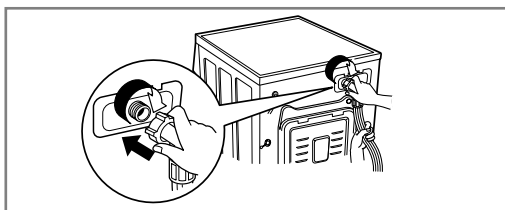

- Убедитесь, что шланг не перекручен и не сдавлен.

❗ ПРИМЕЧАНИЕ

- Если после подключения вода протекает из шланга, повторите все шаги. Для подачи воды используйте стандартный водопроводный кран. Если кран имеет квадратное сечение или слишком велик, перед подсоединением переходника к крану извлеките распорное кольцо.

Используйте кран с горизонтальным расположением

Горизонтальный кран



Кран с насадкой



Кран с квадратным сечением



Установка

■ Подсоединение дренажного шланга

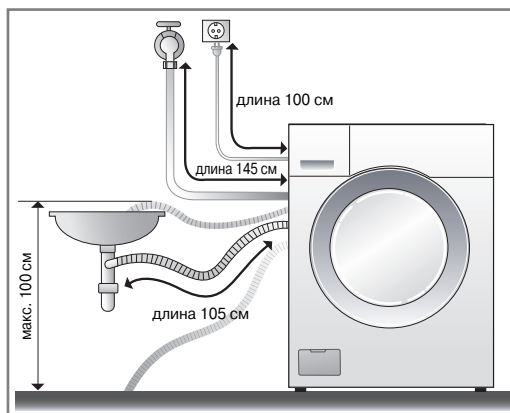

- Не следует крепить дренажный шланг на высоте более 100 см от пола.
- Надежное крепление дренажного шланга позволит предотвратить повреждение пола протекающей водой.
- Если длина дренажного шланга больше необходимой, не заталкивайте лишнюю часть шланга в стиральную машину. Это может привести к повышенному уровню шума.

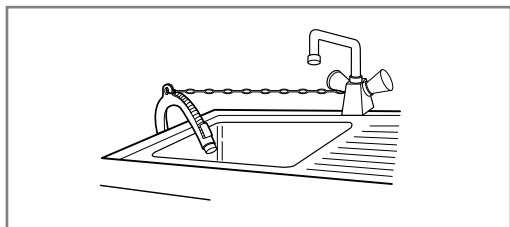

- Плотно закрепите дренажный шланг при помощи цепи.
- Надежное крепление дренажного шланга позволит предотвратить повреждение пола протекающей водой.

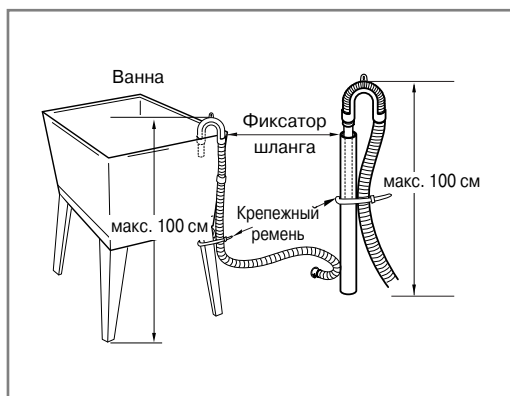

Установка

■ Горизонтальное выравнивание

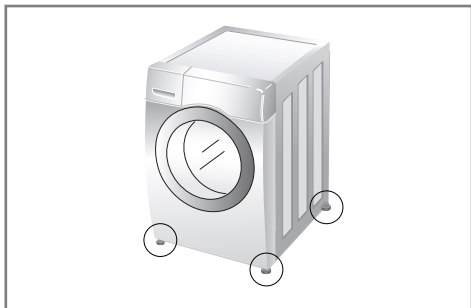

1. Для предотвращения вибрации и чрезмерного шума необходимо придать стиральной машине строго горизонтальное положение. Стиральную машину следует устанавливать на твердом, ровном полу, желательно в углу комнаты.

❶ ЗАМЕЧАНИЕ

- Деревянные или дощатые типы напольных покрытий могут способствовать чрезмерной вибрации и нарушению равновесия.

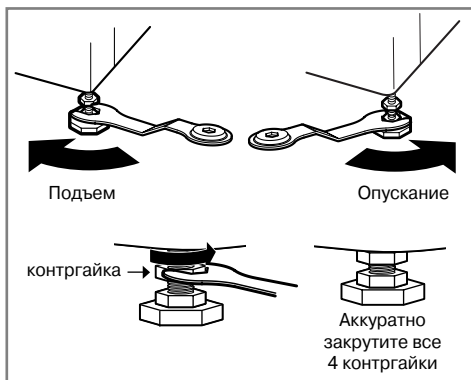

2. Если пол неровный, обеспечьте горизонтальное положение стиральной машины при помощи регулируемой ножки. (Не следует для выравнивания положения подкладывать под ножки куски древесины и т.п.) Убедитесь, что все четыре ножки твердо стоят на полу, а затем проверьте горизонтальное положение стиральной машины (при помощи спиртового уровня).

- Когда машина выровнена, закрутите контргайки на корпусе машины. Все контргайки должны быть закручены.

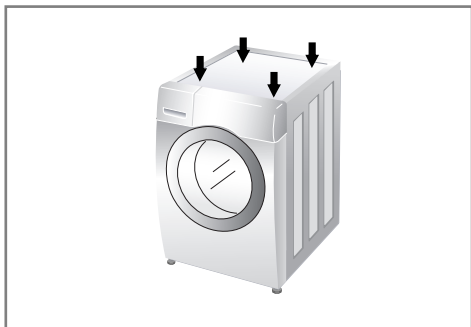

- Убедитесь, что машина стоит устойчиво. При нажатии на углы верхней крышки стиральной машины изделие не должно наклоняться или раскачиваться вверх вниз. Если нажатием на углы верхней крышки машину можно наклонить, отрегулируйте ножки снова.

❶ ЗАМЕЧАНИЕ

- Если стиральная машина установлена на возвышении, она должна быть укреплена, чтобы избежать падения.

Установка

► Бетонные полы

- Место установки должно быть чистым, сухим и ровным.
- Устанавливайте машину на ровный надежный пол.

► Кафельный пол (скользящий пол)

- Поместите каждую ножку на накладку из материала «Tread Mate» и выровняйте машину. (Необходимо вырезать квадраты размером 70x70 мм и наклеить их на сухую кафельную плитку под ножки машины.)
- Tread Mate - это самоклеющийся материал, используемый на лестницах для предупреждения скольжения.

► Деревянные полы

- Деревянные полы особенно подвержены вибрации.
- Во избежание вибрации мы рекомендуем подложить под каждую ножку резиновые подставки толщиной не менее 15 мм. Закрепите подставки шурупами как минимум к двум половицам.
- По возможности выберите такой угол комнаты, где пол наиболее надежен.
- Подложите резиновые прокладки, чтобы уменьшить вибрацию.
- Резиновые прокладки (артикул 4620ER4002B) можно приобрести в Сервисном центре LG.

Резиновая крышка

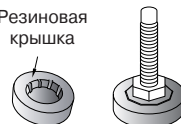

○ ЗАМЕЧАНИЕ

- При правильном размещении и выравнивании машина будет работать долго, надежно и без сбоев.
- Машина должна стоять абсолютно горизонтально и устойчиво.
- Она не должна качаться с угла на угол под тяжестью белья.
- Место установки должно быть ровным, на пол не должны быть нанесены половые мастики или другие смазывающие средства.

Как пользоваться стиральной машиной

■ Эксплуатация стиральной машины



1. Рассортируйте белье.
(см. стр. 18)

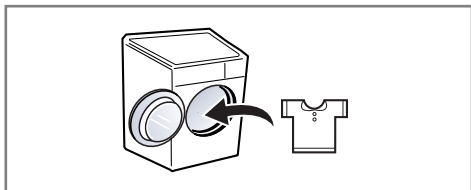

2. Откройте дверцу и загрузите белье.



3. Нажмите кнопку питания.

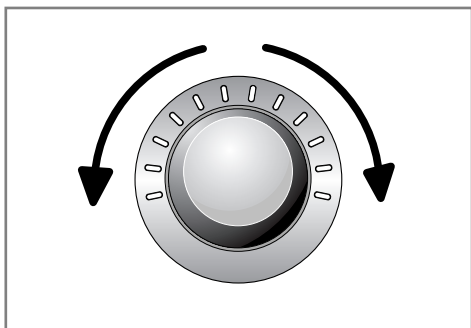

4. Выберите программу стирки
(см. стр 19-21)
Выберите опции
(см. стр. 23-27)
 - Опции
 - Другие функции
 - Дополнительные программы
 - Сушка
 - Защита от детей
 - Звуковой сигнал Вкл./Выкл.
 - Очистка барабана
 - Блокировка дверцы

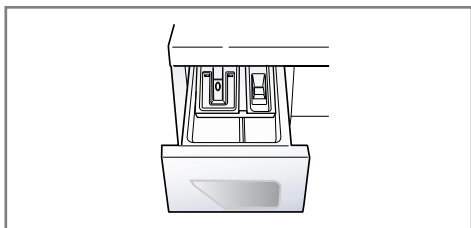

5. Загрузите стиральный порошок
(см. стр. 28-30)



6. Нажмите кнопку пуска/паузы.

Как пользоваться стиральной машиной

■ Перед стиркой

	Температура стирки
	Нормальная машинная стрика
	Постоянное давление
	Ручная стирка
	Тонкие вещи
	Стирка запрещена

Сортировка белья...

Загрязнение	Температура стирки
Цвет	Тип ткани

1. Бирки

Изучите обозначения на бирках одежды. Обычно там содержится информация о ткани и допустимых режимах стирки.

2. Сортировка

С целью достижения наилучших результатов разделите белье на части, которые требуют одинакового режима стирки. Различные ткани требуют различной температуры воды при стирке и скорости вращения барабана при отжиме. Всегда стирайте ткани темных цветов отдельно от тканей светлых и белых цветов. Отдельная стирка необходима, так как в противном случае может произойти потеря краски цветной одеждой и изменение цвета светлой одежды. Если возможно, не стирайте сильно загрязненную одежду вместе со слабо загрязненной.

- Загрязненность (сильная, средняя, слабая)
Отсортируйте одежду по степени загрязненности.
- Цвет (белый, светлый, темный)
Отделите белые ткани от цветных тканей.
- Ворс (источники, коллекторы)
Источники и коллекторы ворса следует стирать отдельно.

Источники ворса: халаты, полотенца, подгузники. Коллекторы ворса: синтетика, вельвет, носки.

3. Перед загрузкой

При загрузке белья в машину смешивайте мелкие вещи с крупными. Сначала загружайте крупные вещи. Крупные вещи не должны превышать половину общего объема загруженной в машину одежды. Не стирайте в машине отдельные крупные предметы. Это может привести к нарушению баланса в барабане. Загрузите в машину еще один или два подобных предмета.

- Проверьте все карманы и убедитесь, что они пусты. Предметы в карманах, например: гвозди, заколки, спички, ручки, монетки, ключи и т.п. могут причинить вред как стиральной машине, так и одежде.
- Застегните все молнии, застежки и завязки, иначе они могут зацепиться за другую одежду.
- Обработайте пятна и наиболее грязные места, например, на манжетах и воротниках, раствором в воде стиральным порошком, чтобы облегчить удаление грязи.
- Во избежание повреждения уплотнителя двери и одежды, убедитесь что нет одежды, зажатой между уплотнителем и дверью.
- Проверьте края уплотнителя двери, нет ли мелких предметов, которые могут быть зажаты.
- Проконтролируйте, чтобы в барабане не осталось предметов от предыдущей стирки. Они могут быть повреждены при следующей стирке.

🗨️ ЗАМЕЧАНИЕ

- Перед первой стиркой выполните полный цикл стирки без белья (в режиме Хлопок 60°C половиной нормы моющего средства). Это позволит удалить с барабана «фабричную грязь».

Как пользоваться стиральной машиной

■ Таблица программ стирки

• Рекомендуемые режимы стирки в зависимости от типа ткани

Программа	Описание	Тип ткани	Температура стирки	Максимальная нагрузка
Хлопок	Обеспечивает лучшую стирку за счет комбинирования разных движений барабана.	Цветная повседневная одежда (рубашки, ночные сорочки, пижамы и т.д.) и белый хлопок средней загрязнённости (нижнее бельё).	40°C (от холодной до 95°C)	Номинальная
Хлопок эко	Оптимальное качество стирки с малым энергопотреблением.		60°C (от холодной до 60°C)	
Повседневная стирка	Предназначен для регулярной стирки вещей не требующих особого ухода.	Полиамид, акрил, полиэстер.	40°C (от холодной до 60°C)	4,5 кг
Гипоаллерг.	Удаление аллергенов, например, домашних клещей, пыльцы и кошачьей шерсти.	Хлопок, нижнее бельё, наволочки, постельное бельё, детская одежда.		
Полоск. + Отжим	Полоскание и Отжим	Цветная повседневная одежда (рубашки, ночные сорочки, пижамы и т.д.) и белый хлопок незначительной загрязнённости (нижнее бельё).	–	Номинальная
Освежить	Удаление складок за 20 минут при помощи пара.	Хлопковые вещи, белые рубашки, блузы с добавлением полиэстера.		3 предмета
Пух.одеяло	Этот цикл применяется для стирки объёмных вещей, например, одеял, подушек, покрывал и т.д.	Хлопковое постельное бельё, за исключением особой одежды (тонкая пряжа, шерсть, шёлк и т.д.) с наполнителем: пуховые одеяла, подушки, шерстяные одеяла, покрывала с легким наполнителем.	40°C (от холодной до 40°C)	1 большой предмет одежды или любая другая объёмная вещь.
Спорт. Од	Этот цикл подходит для стирки спортивной одежды, предназначенной, например, для оздоровительного бега или ходьбы.	Coolmax, Gore-tex, флис и Sympatex.		3,0 кг
Стирка+ Сушка	Стирка и Сушка	Цветная повседневная одежда (рубашки, ночные сорочки, пижамы и т.д.) и белый хлопок средней загрязнённости (нижнее бельё).	40°C (от холодной до 95°C)	9,0 кг
Только сушка	Этот цикл обеспечивает максимально эффективную сушку белья		–	
Шерсть	Режим для стирки шерстяных изделий. (Используйте стиральный порошок для машинной стирки шерстяных изделий).	Изделия из чистой шерсти, допускающие машинную стирку.	40°C (от холодной до 40°C)	3,0 кг
Быстро 30	Режим ускоренной стирки при малой загрузке вещей с незначительным загрязнением.	Цветное бельё, которое быстро незначительно загрязняется.	30°C (от холодной до 40°C)	

Как пользоваться стиральной машиной

- Температура: Установите подходящую температуру воды при стирке. Всегда следуйте рекомендациям производителя, приведенны на бирках или в инструкциях.
- Установите программу стирки “Хлопок 60°C + Интенсивная Стирка+ Отжим 1200” и Стандартную программу Сушки для тестирования, в соответствии со стандартом EN50229
- Время стирки и температура воды могут отличаться от указанного в зависимости от количества загруженной одежды, давления воды, а также других условий.
- Время отображаемое на дисплее может сбрасываться в процессе стирки (макс. – 60 мин.) в зависимости от времени нагрева воды до заданной температуры.
- При нарушении баланса или при запуске программы удаления пены время стирки может быть увеличено (максимальное увеличение – 45 мин.).

О ПРИМЕЧАНИЕ

- Рекомендуем использовать нейтральный стиральный порошок.
- В цикле стирки шерстяных изделий используется мягкий режим переворачивания и низкая скорость вращения для бережного обращения с предметами одежды.

■ Дополнительные опции

Программа	Таймер отсрочки	Стирка паром	Предв. Стирка	Интенсивная	Экон. врем	Стандартная	Максимальная	Для глажки	Деликатная
Хлопок	●	●	●	●	●	●	●	●	●
Хлопок эко	●	●	●	●	●	●	●	●	●
Повседневная стирка	●	●	●	●	●	●	●	●	●
Пух. одеяло	●	●	●	●	●				
Гипоаллерг.	●	● *				●	●	●	●
Освежить	●	● *							
Спорт. Од	●	●		●	●				
Шерсть	●								
Быстро 30	●					●	●	●	●
Полоск.+Отжим	●					●	●	●	●
Стирка+Сушка	●	●	●	●	●	● *	●	●	●
Только сушка	●					● *	●	●	●

* : Этот вариант автоматически включен в цикл.

Как пользоваться стиральной машиной

■ Эксплуатационные данные

Программа	Об/мин., макс.
Хлопок	1200
Хлопок эко	1200
Повседневная стирка	1000
Пух.одеяло	1000
Гипоаллерг.	1200
Освежить	-
Спорт. Од	800
Шерсть	800
Быстро 30	1200
Полоск.+Отжим	1200
Стирка+Сушка	1200
Только сушка	1200

❗ ПРИМЕЧАНИЕ

- Основные программы стирки при половинной загрузке.

Как пользоваться стиральной машиной

■ Панель управления



Питание

- Нажмите кнопку питания для включения/выключения.
- Для отмены функции таймера следует нажать кнопку питания.

Режим стирки

- Программы выбираются в соответствии с типом белья.
- Загорается индикатор выбранной программы.

Пуск/Пауза

- Кнопка **пуска/паузы** используется для запуска цикла стирки или его временной остановки.
- Для временной остановки цикла стирки нажмите кнопку **«пуск/пауза»**.
- В режиме паузы питание автоматически отключается через 4 минуты.

Дополнительные программы

- Кнопки выбора опций для данного режима стирки.

Светодиодный дисплей

- На дисплее отображаются настройки, расчётное время окончания цикла, опции, сообщения о состоянии процесса. На протяжении всего цикла дисплей остаётся включённым.

Опции

- Вы можете выбрать дополнительный цикл, при этом загорается соответствующий индикатор.

Как пользоваться стиральной машиной

■ Опции

Стирка

- **Экономия времени** : Данная опция может использоваться для сокращения времени стирки.
- **Интенсивная стирка** : Опция «Интенсивная стирка» эффективна при стирке средне- и сильно загрязнённого белья.
- **Замачивание** : Данная опция может использоваться для стирки сильно загрязнённой обычной одежды или толстых и тяжелых изделий.
- **Предварительная стирка** : Эффективно для сильных загрязнений.

Полоскание

- **Полоскание⁺+Без слива** : Дополнительное полоскание, после чего устанавливается режим паузы до повторного нажатия кнопки пуска.
- **Норма+Без слива** : Пауза по окончании цикла полоскания до повторного нажатия кнопки пуска.
- **Полоскание⁺⁺** : Дополнительное двойное полоскание.
- **Полоскание⁺** : Дополнительное однократное полоскание.

Температура

- При нажатии кнопки «Температура» можно выбрать температуру воды для стирки.
 - Холодная
 - 30°C, 40°C, 60°C, 95°C
- Температуру воды выбирают в соответствии с программой стирки.

Отжим

- Скорость вращения барабана можно выбрать, нажимая кнопку «Отжим».

■ Другие функции

Только отжим

1. Нажмите кнопку питания.
2. Нажимая кнопку Отжим, выберите скорость вращения барабана (об/мин.).
3. Нажмите кнопку пуска/паузы.

■ Дополнительные программы

Таймер

Вы можете установить таймер отсрочки, чтобы машина автоматически начала стирку и закончила её через заданный интервал времени.

❗ ПРИМЕЧАНИЕ

- Время таймера - это время до окончания стирки, а не её начала. Действительное время стирки может отличаться в зависимости от температуры воды, объёма загрузки и других факторов.

1. Нажмите кнопку питания.
2. Выберите программу стирки.
3. Нажмите кнопку Таймер и установите время.
4. Нажмите кнопку пуска/паузы.

Как пользоваться стиральной машиной

■ Сушка

ⓘ ПРИМЕЧАНИЕ

- Максимальная загрузка белья для сушки в данной модели – 9 кг. Для приблизительного расчета загрузки белья Вы можете использовать таблицу, приведенную ниже.



- Не превышайте максимально допустимую загрузку белья для сушки. Белье должно свободно перемещаться внутри барабана.
- Вы можете выбрать автоматический режим полного цикла от стирки до сушки.
- Убедитесь при загрузке вещей в барабан, что все изделия идентичны по типу ткани .
- С помощью кнопок вы можете выбрать наиболее подходящий режим сушки.

Автоматический режим сушки

- Используйте автоматический режим сушки для большинства случаев. Электронные датчики измеряют температуру внутри барабана, таким образом температура и время сушки меняются автоматически при необходимости.
- Рекомендуемые автоматические программы сушки по типам одежды.
 - a) Деликатная – будет использоваться низкая температура для сушки деликатных тканей.
 - b) Для глажки – оставит одежду немного влажной, для последующей глажки белья
 - c) Стандартная сушка – сушит белье для последующего хранения в шкафу.
 - d) Максимальная сушка – обеспечит максимальную мощность сушки.

ⓘ ПРИМЕЧАНИЕ

- Планируемое время сушки зависит от вида ткани, загрузки и выбранного режима сушки.

* Примерная таблица веса белья:

Типы белья			
Вес	Пеленки	Футболка	Рубашка
	95 g	200 g	300 g
Типы белья			
Вес	Нижнее белье	Пижама	Джинсы
	50 g	500 g	600 g

Как пользоваться стиральной машиной

Сушка по времени

- При нажатии на кнопку «Время» вы можете выбрать режим сушки по времени с интервалом в 30 минут: 30-60-90-120-150
- Максимальное время сушки составляет 150 минут. При выборе опции “только сушка”, если режим Отжима был пропущен, программа сушки запустится только после отжима.
- Реальное время сушки может отличаться от указанного в программе, исходя из следующих факторов: влажность и температура комнаты, тип ткани. Указанное время дано как ориентир для того чтобы помочь Вам выбрать правильный режим.

Шерстяные изделия

- Не сушите шерстяные изделия в сушильной машине. Придайте им первоначальную форму и сушите их на плоской поверхности.
- Некоторые тканые и вязаные материалы могут сесть до разных размеров в зависимости от их качества.
- Всегда растягивайте этот тип одежды сразу же после сушки.

Несминаемая ткань и синтетика

- Не перегружайте сушильную машину
- Для предотвращения образования складок рекомендуется достать изделия сразу после сушки.

Волоконные или кожаные материалы

- Всегда следуйте инструкциям производителя.

Детская одежда и вечерняя одежда

- Всегда следуйте инструкциям производителя.

Резина и пластмасса

- Не сушите любые изделия, содержащие или сделанные из резины или пластмассы, такие как:
 - a) фартуки, нагрудники, чехлы на стулья
 - b) занавески и скатерти
 - c) Коврики для ванной

Стекловолокно

- Не сушите изделия из стекловолокна в вашей сушильной машине. Стекловолоконные частицы, оставшиеся в сушильной машине, могут быть занесены в одежду в следующий раз при использовании сушильной машины, и это будет раздражать вашу кожу.

Завершение сушки

- При завершении цикла сушения на экране появится надпись « E_{nd} » (Конец).

Как пользоваться стиральной машиной

■ Защита от детей

Блокировка кнопок на панели управления во избежание вмешательства в работу машины.

Режим блокировки кнопок может быть установлен только во время цикла стирки.

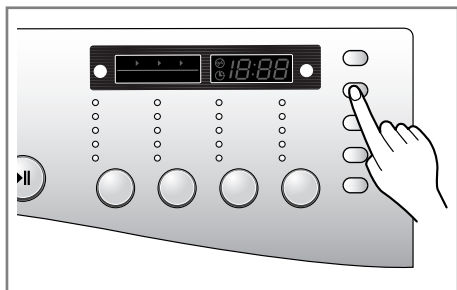

Блокировка панели управления

1. Нажмите и удерживайте кнопку «Очистка барабана» в течение 3 секунд.
2. Подается звуковой сигнал, а на дисплее отображаются символы 'L L'.
Если установлена блокировка, все кнопки, кроме кнопки питания, заблокированы.

❶ ПРИМЕЧАНИЕ

- Выключение питания не снимет блокировку. Для доступа к другим функциям необходимо снять блокировку кнопок панели управления.

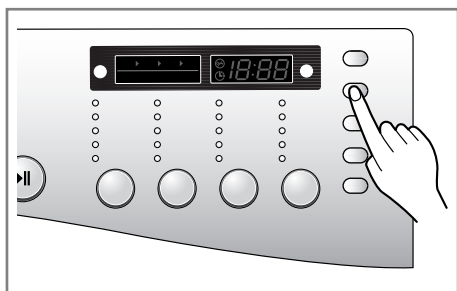

Снятие блокировки панели управления

1. Нажмите и удерживайте кнопку «Очистка барабана» в течение 3 секунд.
2. Подается звуковой сигнал, а на дисплее отображается расчётное время завершения программы.

■ Звуковой сигнал Вкл./Выкл.

Функция включения/отключения звукового сигнала доступна только в цикле стирки.

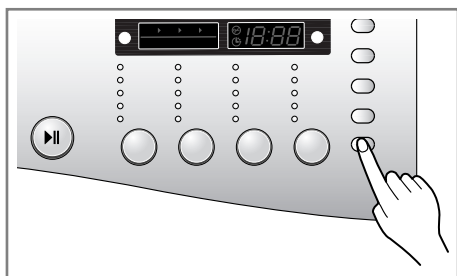

1. Нажмите кнопку питания.
2. Нажмите кнопку пуска/паузы.
Для включения/отключения звукового сигнала нажмите кнопку Звук*.

Заданная настройка режима подачи звукового сигнала сохраняется даже при отключении питания.

❶ ПРИМЕЧАНИЕ

- Если хотите отключить звуковой сигнал, просто повторите данную процедуру.

Как пользоваться стиральной машиной

■ Очистка барабана

Данная функция запускает специальный цикл очистки барабана стиральной машины. В данном режиме расходуется больше воды и используется повышенная скорость вращения барабана. Регулярно запускайте этот режим.

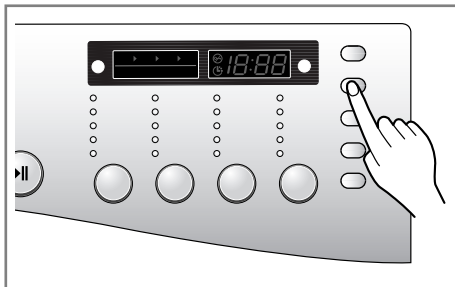

1. Извлеките из стиральной машины всё бельё и закройте дверцу.
2. Откройте отделение дозатора и заложите средство устранения известкового налета (например, Calgon) в основной отсек для стирки.
3. Аккуратно закройте отделение дозатора.
4. Включите и затем нажмите кнопку «Для глажки» на 3 секунды. Включите питание и нажмите кнопку «Очистка бака». На дисплее отображаются символы « tcl ».
5. Нажмите кнопку пуска/паузы.
6. После завершения цикла, оставьте дверцу машины открытой, чтобы дать просохнуть манжете барабана и стеклянной дверце.

❗ ПРИМЕЧАНИЕ

- Не закладывайте стиральный порошок в отсеки для порошков.
- Может образоваться и потечь из машины мыльная пена.

⚠ ПРЕДУПРЕЖДЕНИЕ!

- В присутствии ребенка не оставляйте дверцу машины открытой на долгое время.

■ Блокировка дверцы

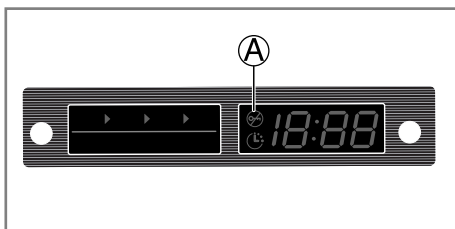

- **Ⓐ «Блокировка дверцы»** - В целях безопасности дверь блокируется во время работы машины и загорается значок блокировки дверцы. Вы можете безопасно открыть дверцу после погасания значка блокировки дверцы.

Загрузка порошка

■ ЗАГРУЗКА ПОРОШКА И СМЯГЧИТЕЛЯ ТКАНИ

► Выдвижной ящик

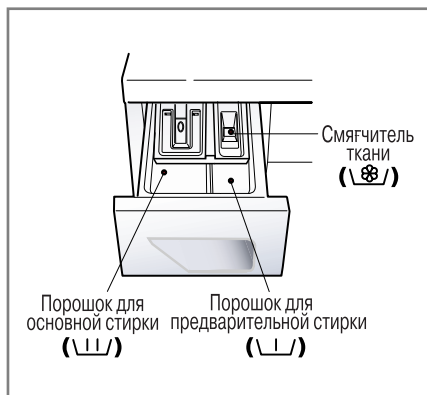

- Только основная стирка → \\//
- Предварительная + основная стирка → \\// . \\//

▲ ВНИМАНИЕ

- **Храните все стиральные порошки и другие средства для стирки в недоступном для детей месте.** Возможно отравление!
- Излишнее количество стирального порошка, отбеливателя или кондиционера для белья может привести к протечкам воды.
- Используйте количество стирального средства только в соответствии с рекомендациями производителя.

► Загрузка смягчителя ткани

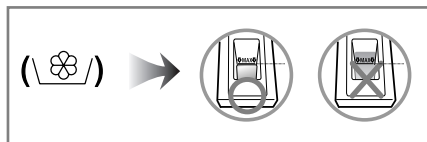

- Не засыпайте смягчитель выше линии максимальной загрузки. Переполнение ящика может привести к преждевременному выбросу смягчителя в воду и оставить пятна на одежде. Закрывайте лоток для порошка аккуратно.
- Не оставляйте смягчитель ткани в контейнере на период более 2 дней (так как смягчитель может затвердеть).
- Смягчитель будет автоматически добавлен в воду на последнем этапе полоскания.
- Не выдвигайте ящик во время подачи воды.
- Не наливайте в ящик растворители (бензин и т.п.).

○ ЗАМЕЧАНИЕ

- Не наносите смягчитель ткани прямо на одежду.

Загрузка порошка

► Нормы загрузки порошка

- Моющий раствор необходимо выбирать с учетом типа, цвета, степени загрязнения ткани, и температуры стирки, а также использовать в соответствии с инструкцией его производителя.
- Если загрузить больше порошка, чем рекомендует его производителем, в машине будет образовываться слишком много пены, что может привести к ухудшению качества стирки, а также к чрезмерной нагрузке на электродвигатель стиральной машины, что может вызвать сбой в работе.
- Рекомендуется при использовании сильнодействующего моющего (отстирывающего) средства.
- Перед использованием жидкого моющего (отстирывающего) средства, следуйте указаниям изготовителя средства, указанным на упаковке.
- Непосредственно перед началом стирки, залейте жидкое моющее средство в основной отсек лотка для стиральных порошков машины.
- Не рекомендуется использовать жидкие моющие средства, если Вы выбрали режим «Предварительная стирка» или функцию «Режим Таймера», так как моющая жидкость может затвердеть и привести к блокировке некоторых деталей машины, ухудшению функции полоскания и появлению неприятного запаха.
- Если образуется слишком много пены, необходимо уменьшить количество моющего вещества!
- Количество необходимого для стирки порошка может изменяться в зависимости от температуры воды, жесткости воды, размера и степени загрязненности одежды. Для достижения наилучших результатов избегайте образования большого количества пены.
- Перед выбором моющего средства и температуры воды ознакомьтесь с информацией, приведенной на одежной бирке.
- Применяйте только указанное моющее средство для каждого типа стиральных машин.
 - Обычные стиральные порошки для всех типов тканей (холодная - 95°C)
 - Стиральные порошки для деликатных тканей (холодная - 40°C)
 - Жидкие моющие средства для всех типов тканей (холодная - 95°C) или только указанные моющие средства для шерсти (холодная - 40°C)
- Для улучшения эффективности стирки и отбеливания используйте моющее средство с обычным порошковым отбеливателем.

▲ ВНИМАНИЕ

- **Не перегружайте лоток для моющих средств большим количеством порошка, отбеливателя или смягчителя, это может привести к переливу.** Обязательно используйте количество моющего средства, которое соответствует данному виду стирки.

● ЗАМЕЧАНИЕ

- Полная загрузка: в соответствии с рекомендациями производителя
 - Неполная загрузка: 3/4 от рекомендуемого количества
 - Минимальная загрузка: 1/2 от количества при полной загрузке
- Стиральный порошок сбрасывается в воду на начальном этапе стирки.

Загрузка порошка

► Смягчитель воды

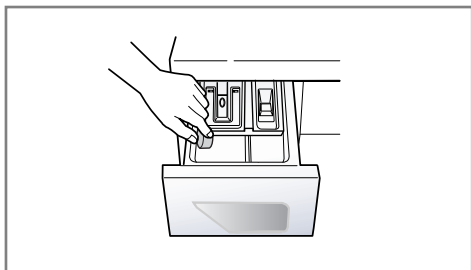

- При использовании смягчителя воды нейтрализуются соли жесткости, предотвращая образование известкового налета на деталях стиральной машины и белье. Сначала добавьте моющее средство, затем смягчитель воды.
- Количество моющего средства используйте как при стирке в мягкой воде.

► Использование пластинок

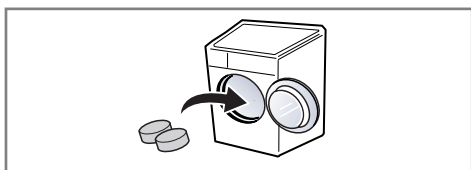

1. Открыть дверцу и положить платинку внутрь.

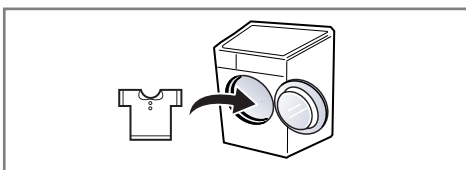

2. Загрузить белье в барабан.

Обслуживание

- Во избежание поражения электричеством перед чисткой внутренних частей стиральной машины всегда отсоединяйте шнур питания от электрической розетки.
- Закройте вентиль, если вы предполагаете не пользоваться стиральной машиной некоторое время (например, во время отпуска), особенно если в непосредственной близости нет открытого стока (желоба) для воды.

■ ФИЛЬТР ПОСТУПАЮЩЕЙ ВОДЫ

- Мигающий символ " I E " на панели управления означает, что вода не поступает в стиральную машину.
- Если вода слишком жесткая или содержит известковый осадок, фильтр поступающей воды может засориться. Поэтому рекомендуется время от времени его чистить.

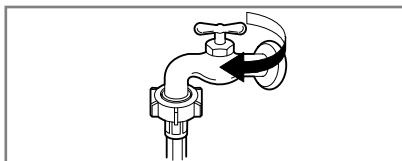

1. Перекройте поступление воды.

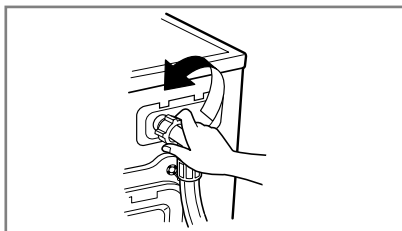

2. Отсоедините водозаборный шланг.

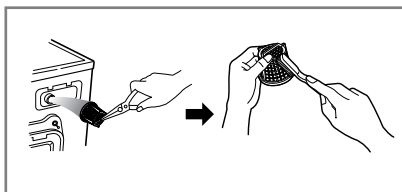

3. Прочистите фильтр твердой щетинной кистью.

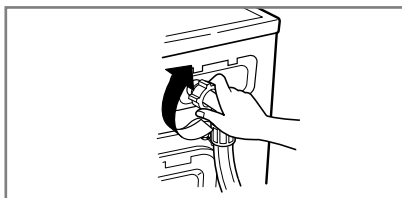

4. Подсоедините и закрепите водозаборный шланг.

Обслуживание

■ ФИЛЬТР ДРЕНАЖНОГО НАСОСА

• Дренажный фильтр задерживает нитки и мелкие предметы, которые могли остаться в одежде. В целях обеспечения бесперебойной работы стиральной машины регулярно проверяйте состояние этого фильтра.

▲ ПРЕДУПРЕЖДЕНИЕ

- Перед тем, как открывать фильтр дренажного насоса, слейте остатки воды из дренажного шланга.
- Дайте воде остыть перед прочисткой дренажного насоса, затем осуществите слив воды или необходимую чистку.

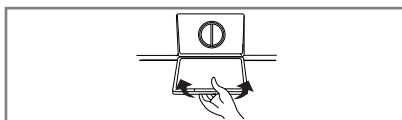
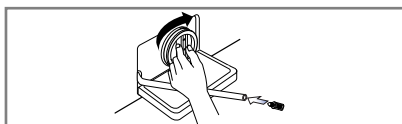
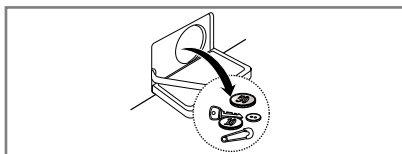
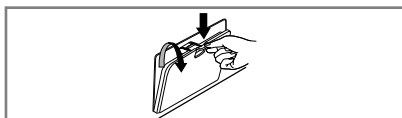

1. Откройте дверцу на нижней панели стиральной машины.
2. Освободите дренажный шланг, вытянув его на всю длину. Выньте заглушку малого дренажного шланга и дайте воде стечь.
3. Извлеките все посторонние предметы и почистите фильтр.
4. После очистки вставьте фильтр на место и, повернув его по часовой стрелке, плотно затяните. Закройте дренажный шланг заглушкой и верните в исходное положение.
5. Закройте дверцу на нижней панели.

■ Уход за машиной зимой

Для хранения стиральной машины зимой при температуре ниже 0°C, необходимо полностью слить воду. Для этого достаточно провести следующие действия:

1. Включить цикл отжима.
2. После окончания цикла отжима отключить стиральную машину от сети.
3. Закрыть кран подачи воды.
4. Отсоединить шланг подачи воды.
5. Отсоединить шланг слива воды от системы канализации и удалить из него оставшуюся воду.
6. Слить воду через фильтр дренажного насоса (см. Фильтр дренажного насоса).
7. При следующем включении машины убедитесь, что температура окружающей среды выше 0°C и не забудьте подключить все шланги согласно инструкции по установке.

Обслуживание

■ ВЫДВИЖНОЙ ЯЩИК

- С течением времени стиральный порошок и смягчитель ткани образуют осадок в выдвижном ящике.
- Необходимо периодически промывать выдвижной ящик струей воды.
- При необходимости ящик можно вынуть из машины целиком. Для этого следует нажать на стопорную защелку и выдвинуть ящик.
- Для облегчения чистки верхнюю часть контейнера для смягчителя ткани можно снять.

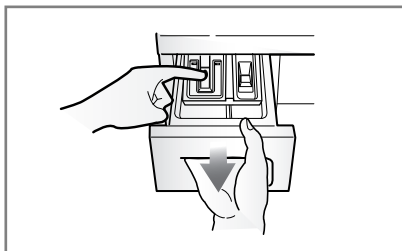

1. Нажав на стопорную защелку, извлеките выдвижной ящик из стиральной машины.

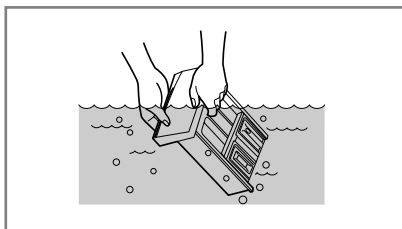

2. Тщательно промойте его в проточной воде.

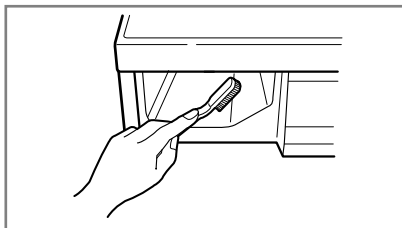

3. При помощи щетки очистите отсек для выдвижного ящика.

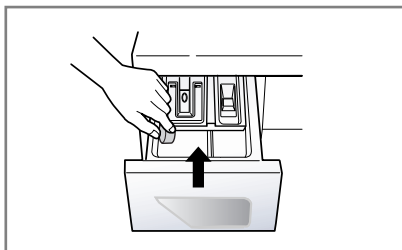

4. Вставьте выдвижной ящик в отсек и задвиньте его до упора. После окончания чистки включите стиральную машину в режиме полоскания.

Обслуживание

■ БАРАБАН СТИРАЛЬНОЙ МАШИНЫ

- Если в Вашем районе жесткая вода, применяйте специальные составы, очищающие от накипи и извести в труднодоступных местах машины.
- Если очиститель машины от грязи или извести не прошел проверку, то его надо заменить.
- Хотя барабан стиральной машины изготавливается из нержавеющей стали, пятнышки ржавчины могут быть вызваны маленькими металлическими деталями (скрепками для бумаги, булавками) застрявшими в барабане.
- Время от времени барабан стиральной машины должен очищаться.
- Если Вы используете антинакипин, краситель или осветлитель, убедитесь, что он подходит для стиральной машины.
- Антинакипин может содержать компоненты, которые негативно влияют на некоторые части Вашей стиральной машины.
- Удалите пятна специальным средством для удаления пятен со стали.
- Никогда не используйте губки из стальной проволоки.

■ ЧИСТКА СТИРАЛЬНОЙ МАШИНЫ

▶ Чистка внешних частей

- Подобающий уход за стиральной машиной позволит продлить срок ее службы.
- Внешние части стиральной машины следует промывать теплой водой с нейтральным моющим средством.
- После мытья протрите машину чистой тряпкой и дайте ей высохнуть.
- Не протирайте машину этиловым спиртом, растворителем или другими подобными веществами.

▶ Чистка внутренних частей

- Промывайте внутренние части 1 стаканом (250 мл) отбеливателя, смешанного со стиральным порошком. Включите машину и дайте ей полностью выполнить программу стирки с использованием горячей воды. При необходимости повторите процедуру.
- В моделях оснащенных функцией «Очистка барабана», рекомендуется использовать данную функцию.

ⓘ ЗАМЕЧАНИЕ

- Для удаления осадка, оставленного жесткой водой, используйте только специально предназначенные для стиральных машин средства, руководствуясь рекомендациями производителя.

■ УХОД ЗА МАШИНОЙ ЗИМОЙ

Если стиральная машина находится в условиях, где возможно замерзание воды, для предотвращения повреждения машины выполните следующие действия:

- Закройте кран подачи воды.
- Отсоедините шланги подачи воды и дренажный шланг.
- Подсоедините шнур питания к правильно заземленной электрической розетке.
- Налейте 1 галлон (3,8 л) нетоксичного антифриза в пустой барабан. Закройте дверцу.
- Включите режим вращения барабана на 1 минуту, чтобы слить всю воду. При этом антифриз будет удален не полностью.
- Отключите шнур питания от электрической розетки, высушите барабан и закройте дверцу.
- Выньте выдвижной ящик. Слейте остатки воды из его отделений и полностью его высушите. Поставьте ящик на место.
- Оставьте стиральную машину в вертикальном положении.
- Для удаления остатков антифриза из стиральной машины по окончании хранения включите машину и дайте ей выполнить полный цикл стирки с использованием стирального порошка. При этом не складывайте в машину одежду.

Руководство по устранению неполадок

- Данная стиральная машина оснащена функциями безопасности, которые автоматически выявляют и диагностируют неполадки на ранней стадии их возникновения и соответственно их обрабатывают. Если машина работает ненадлежащим образом или не работает совсем, перед обращением в сервисный центр проверьте следующее.

■ Диагностика проблемы

Признак	Возможная причина	Способ устранения
Грохочущий и лязгающий звук	<ul style="list-style-type: none">• Возможно попадание посторонних предметов (например, монет или булавок) в моечный барабан или насос.	Остановите стиральную машину, проверьте барабан и сливной фильтр. Если после перезапуска стиральной машины звук остаётся, обратитесь в сервисный центр.
Глухой звук	<ul style="list-style-type: none">• Глухой звук может вызываться большой загрузкой белья. Обычно это нормальное явление.	Если звук не пропадает, возможно нарушена балансировка загрузки стиральной машины. Остановите машину и перераспределите загруженное бельё.
Вибрирующий звук	<ul style="list-style-type: none">• Проверьте, удалены ли транспортные винты и упаковка.• Проверьте, все ли регулируемые ножки плотно касаются пола.	Если при установке машины эти детали не были сняты, обратитесь к руководству по установке и снимите транспортные болты. Возможно, неравномерно распределена загрузка в моечном барабане. Остановите стиральную машину и перераспределите бельё в барабане.
Протечка воды	<ul style="list-style-type: none">• Шланги неплотно закреплены на водопроводном кране или стиральной машине.• Засорены сливные трубы домашней канализации.	Проверьте и затяните все шланговые соединения. Прочистите сливную канализацию. При необходимости, обратитесь к слесарю-сантехнику.
Сильное пенообразование		Излишек стирального порошка или использование неподходящего моющего средства могут привести к обильному образованию мыльной пены и привести к протечке воды.
Вода не поступает в стиральную машину или поступает очень медленно	<ul style="list-style-type: none">• Недостаточный напор воды в данном районе.• Не полностью открыт водопроводный кран.• Перегибание шланга подачи воды.• Засорен фильтр на впускном шланге.	Проверьте другой кран в доме. Откройте кран полностью. Распрямите шланг. Проверьте фильтр впускного шланга.
Вода не сливается из стиральной машины или сливается очень медленно.	<ul style="list-style-type: none">• Сливной шланг перекручен или засорён.• Засорён сливной фильтр.	Очистите и распрямите сливной шланг. Очистите сливной фильтр.

Руководство по устранению неполадок

Признак	Возможная причина	Способ устранения
<p>Стиральная машина не включается</p> <p>Барабан стиральной машины не вращается</p>	<ul style="list-style-type: none"> • Возможно, кабель питания не подключен к сети или плохой контакт подключения. • Перегорел предохранитель домашней электросети, сработал автоматический выключатель или перебой в подаче электроэнергии. • Не открыт водопроводный кран. • Проверьте, плотно ли закрыта дверца. 	<p>Проверьте надёжность подключения к розетке питания.</p> <p>Переключите автоматический выключатель или замените предохранитель. Не ставьте предохранитель повышенной мощности. Если проблема вызвана перегрузкой цепи питания, обратитесь к услугам квалифицированного электрика.</p> <p>Откройте водопроводный кран.</p> <p>Закройте дверцу и нажмите кнопку пуска/паузы. После нажатия кнопки пуска/паузы для запуска вращения моечного барабана может потребоваться некоторое время. Для вращения барабана дверца должна быть закрыта. Добавьте 1 или 2 подобных вещи, чтобы сбалансировать загрузку. Переложите загрузку, чтобы вращение было правильным.</p>
Дверца не открывается		В целях безопасности после запуска машины дверца блокируется. Проверьте, не горит ли индикатор блокировки дверцы. Безопасно открыть дверцу можно после погасания индикатора блокировки дверцы.
Увеличенное время цикла стирки		Продолжительность цикла стирки может различаться в зависимости от объёма загруженного белья, напора воды, её температуры и других условий эксплуатации. При дисбалансе загрузки или включении программы удаления мыльной пены продолжительность цикла стирки может возрастать.
Переполнение кондиционера для белья	Слишком большая загрузка кондиционера для белья может привести к переполнению.	Для определения необходимого объёма кондиционера для белья следуйте указаниям по использованию данного кондиционера. Не заливайте кондиционер выше метки максимального наполнения.
Слишком раннее поступление кондиционера для белья		Аккуратно закройте отделение дозатора. Не открывайте отделение дозатора во время выполнения цикла стирки.

Руководство по устранению неполадок

■ Сообщение об ошибке

Признак	Возможная причина	Способ устранения
	<ul style="list-style-type: none"> Недостаточный напор воды в данном районе. Не полностью открыт водопроводный кран. Перегибание шланга подачи воды. Засорен фильтр на впускном шланге. 	<p>Проверьте другой кран в доме.</p> <p>Откройте кран полностью. Распрямите шланг. Проверьте фильтр впускного шланга.</p>
	<ul style="list-style-type: none"> Сливной шланг перегнут или засорен. Засорен сливной фильтр. 	<p>Очистите и распрямите сливной шланг Очистите сливной фильтр.</p>
	<ul style="list-style-type: none"> Недостаточная загрузка. Загрузка разбалансирована. Машина оборудована системой обнаружения и исправления разбалансировки. При загрузке отдельных тяжелых предметов (например, банных ковриков, банных халатов и т.п.) система может прекратить вращение и даже совсем прервать цикл кручения. Если белье в конце цикла все еще слишком влажное, добавьте небольшие предметы белья для сбалансирования нагрузки и повторите цикл кручения. 	<p>Добавьте 1 или 2 подобных вещи, чтобы сбалансировать загрузку. Переложите загрузку, чтобы вращение было правильным.</p>
 	<ul style="list-style-type: none"> Убедитесь, что дверца не открыта. 	<p>Полностью закройте дверцу. Если значки “dE1”, “dE2” остаются после этого, обратитесь в сервисную службу.</p>
		<p>Отключите кабель питания от сети и обратитесь в сервисную службу.</p>
	<ul style="list-style-type: none"> Переполнение водой из-за неисправности водного клапана. 	<p>Закройте водопроводный кран. Извлеките вилку кабеля питания из сетевой розетки</p>
	<ul style="list-style-type: none"> Неисправность датчика уровня воды. 	<p>Обратитесь в сервисную службу.</p>
	<ul style="list-style-type: none"> Перегрузка двигателя. 	<p>Выждите около 30 минут для охлаждения двигателя и перезапустите цикл.</p>
	<ul style="list-style-type: none"> Проверьте напор воды. 	<p>Откройте кран. Если значок “dHE” остается после этого, извлеките вилку кабеля питания из сетевой розетки и обратитесь в сервисную службу.</p>

Руководство по устранению неполадок

0 ЗАМЕЧАНИЕ

- Функция «Мобильная диагностика» доступна только для товаров с маркой 'SMARTDIAGNOSIS™'. В случае, если мобильный телефон имеет функцию подавления электрических шумов, то функция Мобильной диагностики не будет работать.

■ Применение SMARTDIAGNOSIS™ (мобильная диагностика)

- Используйте данную услугу только по рекомендации Центра поддержки клиентов. Звук, сопровождающий передачу данных для Сервисного центра, схож со звуком работы факса.
- Услуга SMARTDIAGNOSIS™ (мобильная диагностика) не может быть использована, если стиральная машина не подключена к сети. В данном случае устранение неполадок необходимо осуществить без использования SMARTDIAGNOSIS™ (мобильная диагностика).

В случае возникновения неполадок в Вашей стиральной машине, позвоните в Центр поддержки клиентов и внимательно следуйте инструкциям специалиста в правильной последовательности.

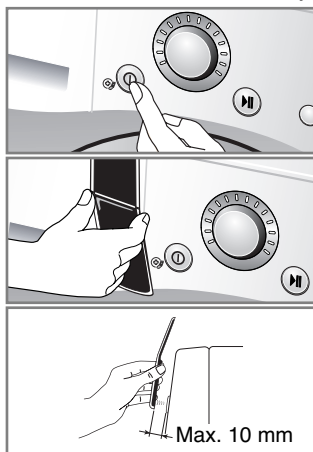

1. Нажмите кнопку «Питание». Не нажимайте никаких других кнопок и не используйте переключатель режимов стирки.

2. Следуя инструкциям оператора, поднесите микрофон (разговорный динамик) телефона как можно ближе к кнопке «Питание».

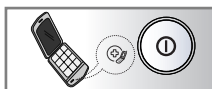

3. Нажмите и удерживайте кнопку «Температура» в течении 3 секунд, удерживая телефон динамиком у кнопки «Питание».
4. Удерживайте телефон в данной позиции, пока не завершится передача данных. Процесс займет около 6 секунд, на дисплее телефона будет идти отсчет времени.
 - Для большей точности результатов, старайтесь не перемещать телефон в момент передачи звуковых сигналов.
 - Вас могут попросить повторить процесс передачи данных, если оператор центра поддержки сочтет полученные результаты искаженными или неполными.
 - Нажатие кнопки «Питание» остановит процесс передачи данных и завершит работу SMARTDIAGNOSIS™ (мобильная диагностика).
5. Как только отсчет закончится, и передача звуковых сигналов завершится, Вы можете продолжить разговор с оператором, который поможет Вам направить полученную информацию на анализ в технический центр.

Смарт Диагностика (Smart Diagnosis) – это функция определения технических неполадок в технике с помощью мобильного телефона, предназначенная для того чтобы сделать этот процесс более легким, но не исключить традиционный способ устранения неполадок по телефону через колл центр. Эффективность этой функции зависит от различных факторов, таких как работа сотового телефона, нахождения его в сети, внешние посторонние звуки, которые могут появиться во время передачи данных, эхо в помещении и многие других. В связи с этим, может возникнуть проблема с точностью определения неполадки через систему Смарт Диагностики.

Условия гарантии

Утилизация старого оборудования

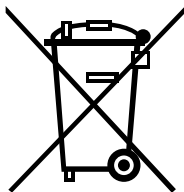

1. Символ на устройстве, изображающий перечеркнутое мусорное ведро на колесах, означает, что на изделие распространяется Директива 2002/96/ЕС.
2. Электрические и электронные устройства должны утилизироваться не вместе с бытовым мусором, а через специальные места, указанные правительственными или местными органами власти.
3. Правильная утилизация старого оборудования поможет предотвратить потенциально вредное воздействие на окружающую среду и здоровье человека.
4. Для получения более подробных сведений о порядке утилизации старого оборудования обратитесь в администрацию города, службу, занимающуюся утилизацией или в магазин, где был приобретен продукт.

❶ ЗАМЕЧАНИЕ

- Утилизируя устройство, перережьте главный кабель, уничтожьте блокиратор двери, чтобы избежать запираания внутри маленьких детей.

Гарантия не распространяется на:

- Визиты службы ремонта для обучения пользованием покупкой.
- Если используется любое другое напряжение, кроме рекомендованного для машины.
- Если прибор поврежден в результате несчастного случая или стихийного бедствия.
- Если прибор поврежден в результате неправильной эксплуатации, не предусмотренной правилами инструкции.
- Если прибор используется до ознакомления с инструкцией или детали, входящие в комплект, заменяются.
- Если прибор поврежден из-за домашних животных или крыс, тараканов и т. д.
- Если появляются обычные для прибора шумы и вибрации: звук сливающейся воды, звук при отжиме, предупредительные сигналы.
- Гарантия не подразумевает установки прибора, присоединения шлангов.
- Гарантия не включает обслуживание, рекомендованное в инструкции.
- Поставщик не обязуется удалять из машины инородные объекты, включая насос, фильтры, гвозди, провода, шурупы и т. д.
- Поставщик не обязуется заменять пробки или менять кабели в доме.
- Поставщик не обязуется исправлять последствия неквалифицированного ремонта.
- Поставщик не обязуется возмещать ущерб личному имуществу, прямой или косвенной причиной которого послужила возможная неисправность прибора.
- Гарантия не покрывает случаев, когда товар используется в коммерческих целях.
(Например: места общественного пользования, такие как туалет, гостиница, обучающий центр, сдаваемый внаем дом)



Информацию по сертификации наших приборов, данные о номере сертификата и сроке его действия, вы можете получить в Службе поддержки клиентов LG по бесплатным телефонам.

Эл Джи Электроникс Инк.
76, Сеонсан-донг, Чанвон,
Гйонгнам(Гьённгам) 641-713, Корея
Сделано в Корее / Зроблено в Кореї / Кореяда жасалган
Импортер:
ООО«ЛГ Электроникс РУС»
143160, Российская Федерация, Московская
область, Рузский район, сельское поселение
Дороховское, 86км Минского шоссе, д.9

Дата изготовления указана на этикетке,
расположенной за дверцей стиральной
машины над барабаном.
Формат даты: мм/гггг.

	Телефон	Режим работы	Интернет
Россия	8-800-200-7676	Круглосуточно	http://www.lg.com
Беларусь	8-820-0071-1111		
Латвия	8-0003-271		
Литва	8-800-30-800		
Эстония	800-9990		
Украина	0-800-303-000	8:00 - 21:00 (Пн.-Пят.) 9:00 - 18:00 (Суб., Вс.)	
Казахстан	8-8000-805-805 2255 (для мобильных телефонов)	9:00 - 20:00 (Пн.-Пят.) 9:00 - 18:00 (Суб., Вс.)	
Кыргызстан	8-0000-710-005	Круглосуточно	
Узбекистан	8-800-120-2222	9:00 - 18:30 (Пн.-Пят.) 9:00 - 15:00 (Суб.)	