



Инструкция по эксплуатации SXS **Холодильник**

Перед включением холодильника
внимательно прочитайте данную
инструкцию и всегда держите ее под рукой

Содержание

Введение	Общие указания	4
	Требования безопасности	4
	Требования безопасности	5
	Основные части холодильника	13
Установка	Где поставить	14
	Как заменить фильтр очистки воды(относится только к фильтрам внутреннего типа)	15
	Никаких сантехнических работ для изготовления льда и дозирования воды (Применимо только в некоторых моделях)	16
	Снятие дверцы	17
	Установка дверей холодильного и морозильного отделения	18
	Подключение шланга	18
	Когда дверца морозильной камеры расположена ниже двери холодильника	18
	Когда дверца холодильника ниже ,чем дверца морозильной камеры	19
Порядок работы	Подготовка к работе	20
	Выбор температуры и режимов работы	20
	Встроенный бар (есть не во всех моделях)	25
	Полки	26
	Пометка звездочками (есть не во всех моделях)	26
	Емкость для яиц (есть не во всех моделях)	26
	Поглотитель запахов (есть не во всех моделях)	27
Рекомендации по хранению продуктов	Размещение продуктов	28
	Хранение продуктов	29
Уход и обслуживание	Разборка холодильника	30
	Общие сведения	32
	Уборка и чистка	32
	Возможные неисправности и методы их устранения	33
	Не является поломкой...	38

Общие указания

Модель и серийные номера холодильника указаны на внутренней стороне холодильного отделения. Серийные номера для каждого холодильника индивидуальны и не повторяются на других изделиях. Заполните приведенную ниже таблицу и храните эту инструкцию как свидетельство о покупке. Прикрепите к ней чек.

Дата покупки : _____
 Торговая фирма : _____
 Адрес фирмы : _____
 Телефон фирмы : _____
 Модель : _____
 Серийный номер : _____

Требования безопасности

Перед началом использования холодильника необходимо его установить и подключить в соответствии с данной инструкцией.

При перемещении холодильника следите за тем, чтобы не пережать или каким-либо иным образом не повредить шнур питания.

После включения холодильника не касайтесь руками, в особенности влажными или мокрыми, холодных поверхностей морозильной камеры, поскольку кожа может к ним примерзнуть.

Отключайте холодильник от сети при его уборке, чистке и других операциях. Не прикасайтесь к нему мокрыми руками, поскольку это может привести к поражению электричеством.

Не помещайте в морозильную камеру стеклянную посуду, так как она может лопнуть из-за расширения ее содержимого при замораживании.

Не допускайте попадания рук в автоматическое отделение для льда, это может привести к их травме.

Не разрешайте никому сидеть, стоять или повисать на дверце встроенного бара. Это может привести к поломке и даже к опрокидыванию холодильника, а также к серьезным травмам.

По возможности используйте для питания холодильника отдельную розетку, иначе может произойти перегрузка сети и перебои в подаче электроэнергии.

Холодильник с морозильной камерой следует установить таким образом чтобы сетевую вилку можно было легко вынуть в случае непредвиденных обстоятельств.

В случае повреждения сетевого шнура его замену должен производить производитель, представитель торговой организации или иное уполномоченное на это лицо. Это делает замену шнура безопасной.

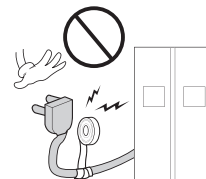

**Не используйте
удлинитель**

**Доступ к
сетевой вилке**

**Замена
 сетевого шнура**

⚠ Требования безопасности

ОСНОВНЫЕ ПРАВИЛА ТЕХНИКИ БЕЗОПАСНОСТИ

В настоящем руководстве содержатся важные сведения по технике безопасности. Всегда читайте и соблюдайте все указания по технике безопасности.



Это символ, предупреждающий об опасности. Он привлекает ваше внимание к сообщениям об опасности и предупреждает об источниках опасности, которые могут привести к смерти или травмировать вас или других лиц, либо стать причиной поломки изделия. Все предупреждения об опасности сопровождаются символом, предупреждающим об опасности и словом ОПАСНОСТЬ, ПРЕДУПРЕЖДЕНИЕ или ВНИМАНИЕ. Эти слова означают:



ОПАСНОСТЬ Несоблюдение инструкций может привести к смерти или серьезно травме.



ПРЕДУПРЕЖДЕНИЕ Несоблюдение инструкций может привести к смерти или серьезно травме.



ВНИМАНИЕ Указывает на угрозу опасной ситуации, которая, в случае наступления, может привести к незначительной травме или травме средней тяжести, либо к лишь к поломке изделия.

Все сообщения об опасности определяют источник опасности, сообщают вам о том, как можно снизить риск получить травму, а также от том, что может произойти при несоблюдении инструкций.



ПРЕДУПРЕЖДЕНИЕ

Чтобы снизить риск пожара, поражения электрическим током или травмы лиц при пользовании прибором, следует соблюдать основные правила техники безопасности, включая следующее. Перед использованием устройством, прочтите все инструкции.

1. При подключении к источнику питания

Следует использовать только отдельную розетку.

- Подключение нескольких приборов к одной розетки может привести к возгоранию.
- Прерыватель утечки тока может повредить продукты, а раздаточное устройство может протечь.

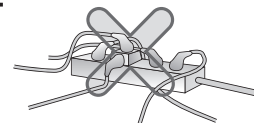

Не допускайте, чтобы вилка сетевого шнура была направлена вверх или была прижата к задней стенке холодильника.

Это может привести к попаданию воды на вилку либо вилка может быть повреждена, что в свою очередь может стать причиной пожара или поражения электрическим током.

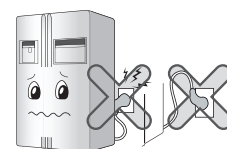

Не допускайте перегибания сетевого шнура и пережимания тяжелым предметом – это может привести к повреждению шнура.



Поврежденный сетевой шнур может стать причиной пожара или поражения электрическим током.

Не удлинняйте и не изменяйте длину вилки сетевого шнура.

Это может привести к поражению электрическим током или возгоранию в результате повреждения сетевого шнура или других приборов.

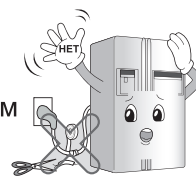

При чистке, обслуживании или замене внутренней лампы холодильника извлеките вилку из розетки.

- В противном случае это может привести к поражению электрическим током или травме.
- При замене внутренней лампы холодильника, проверьте, чтобы резиновое кольцо, установленное в разъем для предотвращения возникновения искры оставалось на месте.



Не извлекайте сетевой шнур и не прикасайтесь к вилке мокрыми руками.

- Это может привести к поражению электрическим током или травме.

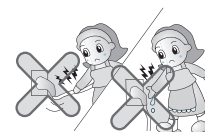

Удалите воду или пыль из вилки и вставьте на место, при этом концы штырей должны быть плотно подключены.

Пыль, вода или неустойчивое соединение может привести к возгоранию или поражению электрическим током.

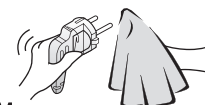

Проверьте наличие заземления.

Неправильное заземление может привести к пробую и поражению электрическим током.

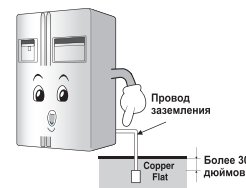

Когда сетевой шнур или вилка повреждены, либо отверстия розетки ослабли, не пользуйтесь ими.

Это можете привести к поражению электрическим током, короткому замыканию и возгоранию.

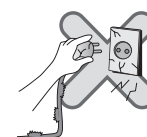

2. При пользовании холодильником

Не ставьте тяжелые или опасные предметы (емкость с жидкостью) на холодильник.

Предмет может упасть и привести к травме, возгоранию или поражению электрическим током при открытии или закрытии двери.



Не устанавливайте холодильник во влажном месте, либо в месте куда может попасть вода или дождь.

Повреждение изоляции электродеталей может привести к утечке электрического тока.

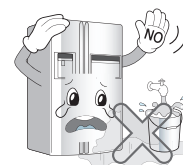

Не держитесь за дверь, полки, расположенные в двери, «домашний бар» морозильной камеры или холодильного отсека.

Это может привести к падению холодильника или повредить руки. В особенности не позволяйте делать это детям.

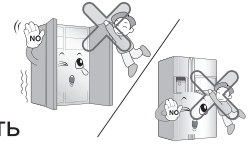

Не пользуйтесь и не держите рядом с холодильником горючие материалы: эфир, бензин, спирт, лекарства, сжиженный газ, спрей или косметику.

Это может привести к взрыву или пожару.

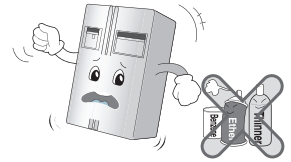

Не ставьте зажженную свечу в холодильник в целях освежения воздуха.

Это может привести к взрыву или возгоранию.

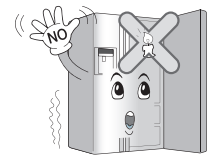

Не помещайте руки в ведро со льдом или в устройство для раздачи льда.

Обращение со льдом может привести к травме.



Не держите медикаменты или материалы для исследований в холодильнике.

При хранении материала, требующего жесткого температурного режима, материал может быть поврежден или может произойти неожиданная реакция и привести к риску.

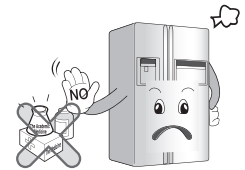

Не пользуйтесь горючим спреем рядом с холодильником.

Не храните в данном устройстве взрывоопасные предметы, такие как аэрозольные баллоны с легко воспламеняющимся топливом.

Это может привести к пожару.

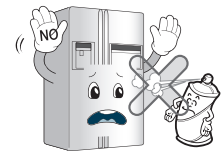

Избегайте нагревательных приборов.

Это может привести к пожару.

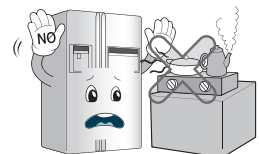

Заливайте в автоматическое устройство для приготовления льда только питьевую воду (только для моделей с раздаточным устройством).

В противном случае это может привести к риску.



Не ставьте вазы с цветами, чашки, косметику, медикаменты или какие-либо емкости с водой на холодильник.



В результате падения эти предметы могут привести к пожару, поражению электрическим током или травме.

Если холодильник попал в воду, пользуйтесь им только после проверки.

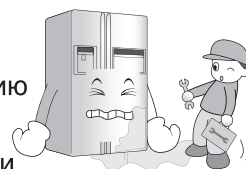

В противном случае это может привести к поражению электрическим током или пожару.

При утечке газа не прикасайтесь к холодильнику или источнику выхода и немедленно проветрите помещение.

- Вспышка от искры может привести к пожару или ожогам.

- Поскольку в этом холодильнике в качестве безопасного для окружающей среды хладагента используется природный газ (изобутан R600a), то даже его незначительное количество (80–90 г) является горючим. Если газ вытек в результате серьезного повреждения полученного при транспортировке, установке или эксплуатации холодильника, любая искра может привести к пожару или возгоранию. (только для модели где используется R600a).

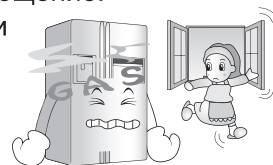

Не передвигайте холодильник во время работы компрессора. Компрессор может издавать дребезжащий звук в течение некоторого времени. (Это нормально и не влияет на производительность или срок службы компрессора. Дребезжание прекратится после того, как холодильник вернется в состояние покоя.)

Не распыляйте воду внутри или снаружи холодильника и не чистите холодильник бензином или растворителем.

Повреждение изоляции электродеталей может привести к утечке электрического тока.

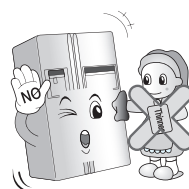

Если вы почувствуете странный запах или увидите, что из холодильника идет дым немедленно выньте вилку из розетки и обратитесь в центр по техническому обслуживанию.

Это может стать причиной пожара.



Не позволяйте кому-либо, кроме квалифицированного специалиста, проводить разборку, ремонт или замену холодильника.

Это может привести к травме, поражению электрическим током или пожару.

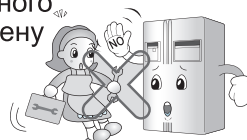

Используйте холодильник только в бытовых целях (не храните в нем медикаменты, материалы для опытов, не используйте холодильник на корабле и т.д.).

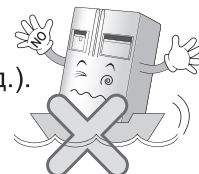

2. При пользовании холодильником

При утилизации холодильника, снимите с двери упаковочные материалы.

В противном случае можно случайно запереть в холодильнике детей.



Устанавливайте холодильник на твердом и ровном полу.

Установка холодильника на неровной поверхности может привести к смертельному исходу в результате падения холодильника при открытии или закрытии двери.

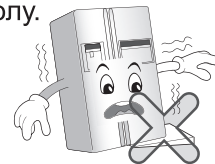

Не подставляйте руки или металлический стержень в выходное отверстие воздуха, корпус или днище холодильника, жаропрочную решетку (выходное отверстие) на задней стенке.

Это может привести к поражению электрическим током или травме.

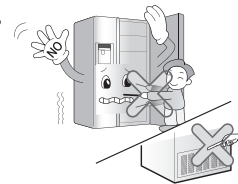

Если вы хотите утилизировать холодильник, обратитесь в специализированную службу.

Если вы хотите утилизировать крупногабаритный бытовой мусор, например бытовые электроприборы и мебель, вам лучше обратиться в местную специализированную службу.



ВНИМАНИЕ

Несоблюдение данного указания может привести к травме, повреждению дома или мебели. Пожалуйста, будьте осторожны.

Не прикасайтесь к продуктам или контейнерам, находящимся в морозильной камере, мокрыми руками.

Это может привести к обморожению.

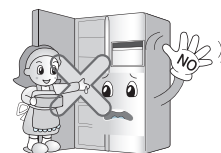

Не помещайте лед в тонкую хрустальную или керамическую посуду.

Это может привести к раскалыванию посуды и стать причиной травмы.

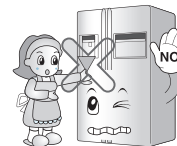

При отключении электричества удалите лед из ведерка для льда (только для моделей с раздаточным устройством).

Продолжительные перебои с подачей электроэнергии могут привести к таянию льда и повредить пол.

Если ожидается отключение электроэнергии на продолжительное время, извлеките лед из ведерка для льда.



При повторном включении вилки в розетку подождите 5 минут или более.

В противном случае может произойти отказ в работе морозильной камеры.

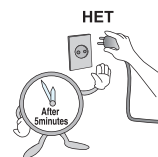

Не ставьте бутылки в морозильную камеру.

При замерзании содержимого может произойти раскалывание бутылки и стать причиной травмы.



Извлекайте вилку из розетки держась за вилку, а не за конец шнура.

Это может привести к поражению электрическим током или короткому замыканию и пожару.



Не устанавливайте холодильник во влажном месте, либо в месте куда может попасть вода или дождь.

Повреждение изоляции электродеталей может привести к утечке электрического тока.

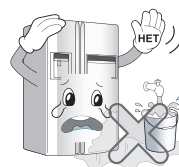

Не вставляйте руки в днище холодильника.

Железная плита днища может привести к травме.



Перемещайте холодильник за ручку, расположенную у днища спереди и сзади сверху.

В противном случае руки могут соскользнуть, что станет причиной травмы.

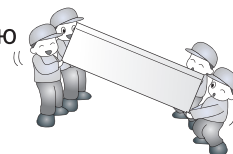

Открытие или закрытие двери холодильника может травмировать лиц, стоящих рядом, пожалуйста, будьте осторожны.

При открытии или закрытии двери может произойти захват руки или ноги, либо угол может причинить травму ребенку.

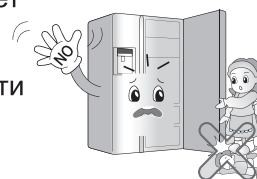

Не помещайте в холодильник живых животных.



⚠ ПРЕДУПРЕЖДЕНИЕ

1. При подключении кабеля питания

Не допускайте сдавливания кабеля питания и наезда на него при перемещении холодильника после того, как штепсельная вилка вынута из розетки.

При отодвигании холодильника от стены соблюдайте осторожность, чтобы он не проехал по кабелю питания и не повредил его.

Это может привести к возгоранию или поражению электрическим током.

Обязательно используйте специальную заземленную штепсельную вилку, соответствующую напряжению сети.

В противном случае существует опасность возгорания.

В случае повреждения прилагающегося кабеля во избежание опасности он должен быть заменен производителем, его агентом по обслуживанию или иным квалифицированным специалистом.

2. При использовании холодильника

Не позволяйте детям залезать в холодильник.

Если ребенок залезет в холодильник, это может быть опасно для его жизни.

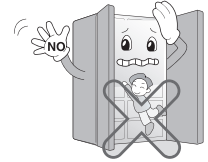

При очень энергичном открывании и закрывании дверцы холодильника хранящиеся в корзинке продукты от тряски могут выпасть и повредить ногу, поэтому необходимо соблюдать осторожность.

Не ставьте тяжелые предметы в домашний бар. (Только для моделей с домашним баром.)

Падение тяжелых предметов может привести к травмированию.

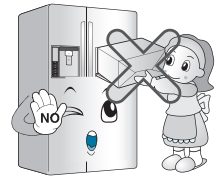

В случае грозы или молнии, а также в тех случаях, когда вы длительное время не пользуетесь холодильником, выньте штепсельную вилку из сетевой розетки.

В противном случае существует опасность поражения электрическим током или возгорания.

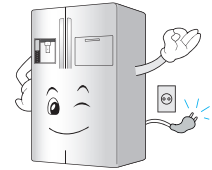

⚠ ВНИМАНИЕ

Не суйте руки в поддон для льда и дозатор льда.

При работе с льдогенератором может произойти травмирование.

Не снимайте крышку автоматического льдогенератора.

(Только для моделей с автоматическим льдогенератором.)

Рабочие механические части льдогенератора могут стать причиной травмирования.

Не ставьте продукты питания в холодильник в беспорядке.

При открывании и закрывании дверцы холодильника они могут выпасть и привести к травмированию.



⚠ ВНИМАНИЕ

Данный бытовой прибор не предназначен для использования людьми (включая детей) с ограниченными физическими, сенсорными или умственными способностями, или недостатком опыта и знаний, без надзора или руководства по использованию прибора со стороны лица, ответственного за их безопасность.

Необходимо следить, чтобы дети не играли с устройством.

⚠ ПРЕДУПРЕЖДЕНИЕ

- ⚠ Не допускайте блокирования вентиляционных отверстий, корпуса изделия или внутренней конструкции.
- ⚠ Не пытайтесь ускорять процесс размораживания механическими приспособлениями или другими средствами, не рекомендованными изготовителем.
- ⚠ Не допускайте повреждения контура охлаждения.
- ⚠ Не пользуйтесь внутри отсеков для хранения пищевых продуктов изделия электроприборами, не рекомендованными изготовителем.
- ⚠ Утилизация холодильного шкафа и изолирующего продувочного газа производится по специальным процедурам. По вопросам утилизации обращайтесь к сервисному представителю или аналогичному специалисту.



В данном изделии содержится небольшой объем хладагента R600a (изобутан), природного газа, не оказывающего вредного действия на окружающую среду, но горючего. При транспортировании и установке изделия следует особо внимательно избегать повреждения любой части контура охлаждения. Хладагент, струящийся из трубопроводов, может воспламениться или повредить глаза. При обнаружении утечки не допускайте открытого пламени или потенциальных источников воспламенения и проветрите в течение нескольких минут помещение, где находится изделие.

Чтобы предотвратить образование горючей смеси газа и воздуха при утечке из контура охлаждения необходимо выбирать объем помещения для установки изделия в зависимости от объема используемого хладагента. Площадь помещения определяется из расчета 1 кв. метр на каждые 8 г хладагента R600a, содержащегося внутри изделия. Общий объем хладагента в конкретном изделии указывается на идентификационной табличке внутри изделия. Ни в коем случае не включайте изделие при любых признаках повреждения. В случае сомнений проконсультируйтесь с дилером.

**Предупреждение
об опасности
попадания детей
в холодильник**

**Не храните
Заземление**

⚠ ОПАСНОСТЬ: возможно попадание детей в холодильник.

Перед тем, как выбрасывать старый холодильник, снимите дверцы, а полки оставьте на месте, чтобы детям было труднее залезть внутрь.

Холодильник не рассчитан на использование маленькими детьми или недееспособными людьми без наблюдения.

Не храните и не используйте в непосредственной близости от холодильника бензин и другие легковоспламеняющиеся вещества.

В случае короткого замыкания заземление уменьшает риск поражения электрическим током, так как он уходит в землю по дополнительному проводу. Во избежание поражения электричеством холодильник должен быть правильно заземлен.

Неправильное использование шнура заземления может привести к поражению электричеством. В случае неясности инструкций по заземлению или сомнений в правильности его выполнения обратитесь к квалифицированному электрику или сотруднику сервиса.

Основные части холодильника

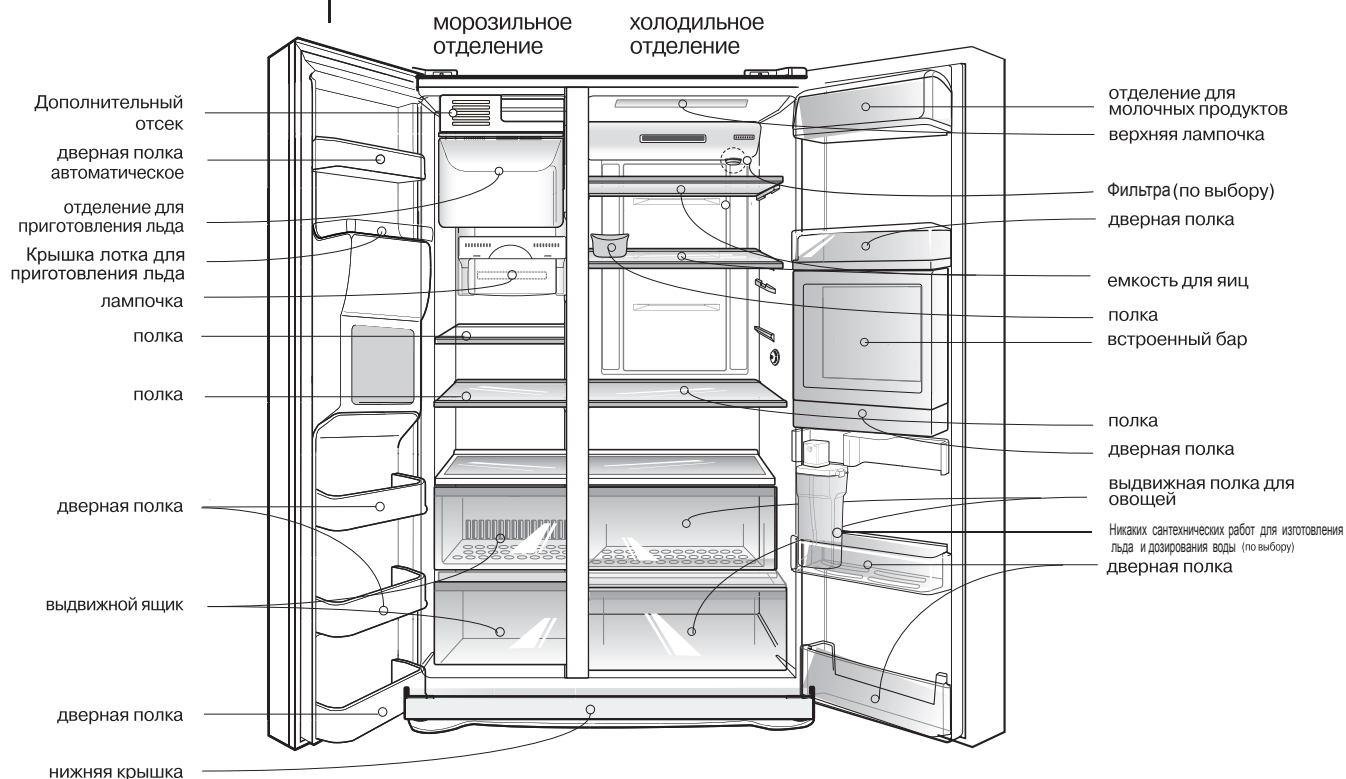

Примечание

- Если в Вашем холодильнике отсутствуют некоторые приведенные на рисунке части, возможно, они не входят в комплект поставки данной модели и используются только в других моделях.

**Правильно
выберите место****Где поставить**

1. Установите прибор так, чтобы им было удобно пользоваться.
2. Не помещайте его рядом с источниками тепла, под прямыми лучами солнца или у воды.
3. Над холодильником, а так же с задней, и боковых его сторон должно быть свободное пространство не менее 5 см. для циркуляции воздуха.
4. Во избежание вибрации необходимо выровнять прибор.
5. Не устанавливайте прибор при температуре ниже 5 °С. Это может ухудшить его производительность.



6. Данное устройство предназначено для использования в быту или сходных условиях, таких как подсобные помещения для персонала в магазинах, офисы и другие производственные помещения, в деревенских домах, а также в гостиничной сфере (отелях, мотелях, гостиницах, предоставляющих номера с завтраком), ресторанах и прочих предприятиях, не относящихся к сфере торговли. Следует использовать новые комплекты шлангов, поставляемые с прибором, повторное использование старых комплектов не допускается. Демонтаж или ремонт льдогенератора должен проводиться только специалистами.

**Утилизация
бытового
прибора**

Данный бытовой прибор содержит жидкость (хладагент, смазка) и изготовлен из деталей и материалов, которые пригодны для повторного использования и/или переработки.

Все ценные материалы необходимо отправлять в центр сбора утильсырья. Они будут повторно использоваться после переработки (утилизации). По вопросам вывоза обращайтесь в местные органы.

Как заменить фильтр очистки воды (относится только к фильтрам внутреннего типа).

Водопроводное оборудование

1) Перед установкой фильтра для воды

Снимите верхнюю полку и поместите ее в нижнюю часть.

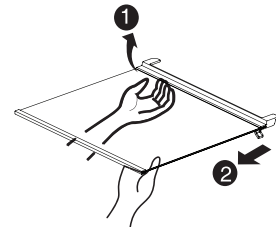

2) Установка фильтра для воды

Снимите съемный колпачок (D), повернув его против часовой стрелки ① на 90 градусов и потянув вниз.

Снимите красных колпачок (E) с фильтра и наклейте ярлык (F).

Вставьте верхнюю часть фильтра и закрепите ее, повернув по часовой стрелке на 90 градусов.

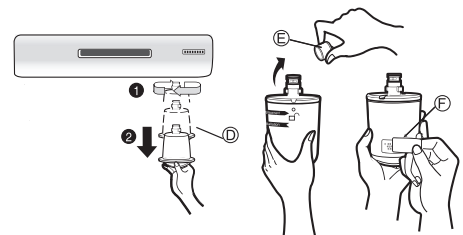

ПРИМЕЧАНИЕ

- Проверьте, чтобы направляющая линия и линия крепления совпадали.

• Замена фильтра для воды

Держась за нижнюю часть фильтра, поверните ее против часовой стрелки ① на 90 градусов и потяните вниз.

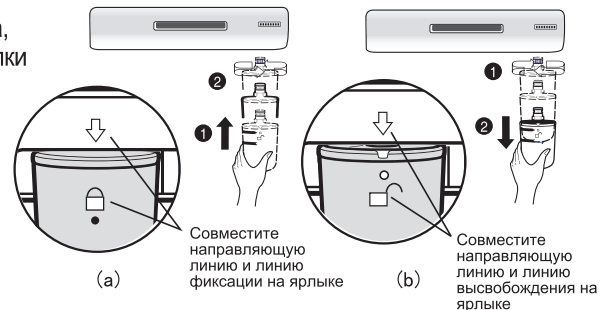

ПРИМЕЧАНИЕ

- Проверьте, чтобы направляющая линия и линия освобождения совпадали.

3) После установки фильтра для воды

Поставьте на место верхнюю полку.

Для того чтобы вычистить систему фильтрации воды пропустите воду примерно в течение 3 минут.

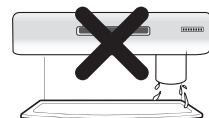
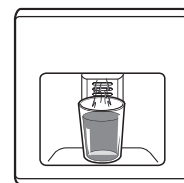

Другие функции

Никаких сантехнических работ для изготовления льда и дозирования воды (Применимо только в некоторых моделях)

Режим автоматического приготовления льда и режим дозирования воды можно использовать без подсоединения к холодильнику внешней водопроводной трубы. Для нужд холодильника используется встроенный резервуар для воды, расположенный на его дверце, из которого и поступает вода, необходимая для этих функций.

Удаление резервуара для воды:

Установите диск запирающего устройства в положение "OPEN", как показано на рис(1). Затем потяните колпачок резервуара для воды в направлении, указанном стрелкой на рис(2) для освобождения резервуара. Теперь резервуар для воды осторожно вынуть из дверного контейнера для заполнения или очистки.

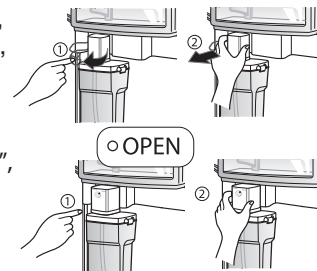

Заполнение резервуара для воды:

Поднимите защелки с обеих сторон, чтобы открыть крышку резервуара для воды, и заполните резервуар. Налейте воду до отметки (4.5ℓ). После заполнения резервуара закройте крышку резервуара и защелкните фиксаторы с обеих сторон. Резервуар для воды можно также заполнить через съемный заливной колпачок, расположенный в крышке резервуара.

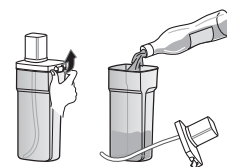

Установка резервуара для воды на место:

Установите заполненный резервуар для воды назад в дверной контейнер и совместите его загрузочную насадку с патрубком линии подачи воды, как показано на рис(3). Сильно нажмите на резервуар, чтобы загрузочная насадка вошла в патрубок, см. рис(4). Затем поверните диск запирающего устройства в положение "CLOSED". В этот момент автоматически начнет работать двигатель насоса и из линии подачи воды будет удален весь воздух.

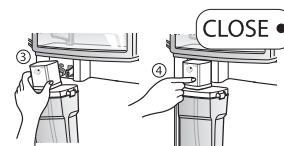

ПРИМЕЧАНИЕ: Если резервуар не установлен надлежащим образом, вода будет течь из загрузочной насадки прямо на дверной контейнер.

Налив воду, подождите 15 секунд, прежде чем вынуть бутылку для воды для заполнения или очистки.

ПРИМЕЧАНИЕ

- При снятии и установке резервуара с водой не прилагайте чрезмерных усилий, так как при этом резервуар можно повредить.
- Если в резервуаре нет воды, нельзя воспользоваться режимом автоматического приготовления льда или дозатором воды.
- Использование других жидкостей, кроме воды, может привести к повреждению насоса. При уменьшении объема воды в резервуаре размер приготавливаемых кубиков льда может уменьшаться.
- Полезно сливать остатки воды из резервуара перед его заполнением свежей водой и установкой на место.
- Способы использования дозатора воды и льдогенератора такие же, как и в других моделях с дозаторами.
- Так как резервуар с водой может оказаться тяжелым, не позволяйте детям держать или носить резервуар, особенно одной рукой.
- Поскольку льдогенератор берет воду из резервуара для воды, в течение дня можно 8-10 раз слышать, как работает насос для воды.

Снятие дверцы

⚠ ПРЕДУПРЕЖДЕНИЕ

Опасность поражения электрическим током

Перед установкой холодильника отключите его от сети. Невыполнение этого правила может привести к серьезным увечьям или смерти.

Если холодильник не проходит в дверь квартиры, снимите дверцы холодильника и внесите его боком.

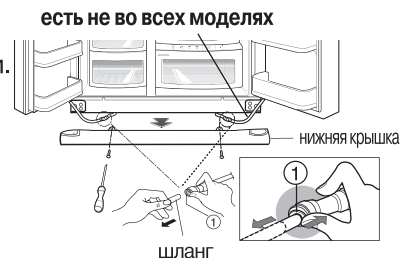

Снимите нижнюю крышку и шланг

Снимите нижнюю крышку, подняв её вверх, затем подтяните трубку подачи воды, нажимая на участок ①, изображённый на рисунке справа.

Примечание

- Если конец шланга поврежден, обрежьте поврежденную часть.

Снимите дверцу морозильного отделения

1) Ослабив винты накладки дверной петли, снимите ее, а затем отсоедините все провода, кроме заземления.



2) Снимите держатель, поворачивая его по часовой стрелке (①), а затем поднимите верхнюю петлю (②).



⚠ ВНИМАНИЕ

- При снятии дверцы следите, чтобы она не упала.

3) Приподняв дверцу настолько, чтобы шланг полностью отсоединился, снимите ее.



Примечание

- Внесите дверцу холодильного отделения и положите ее на пол, следя за тем, чтобы не повредить шланг, подводящий воду.

Снимите дверцу холодильника

1) Ослабив винты накладки дверной петли, снимите ее, а затем отсоедините все провода (при их наличии), кроме заземления.

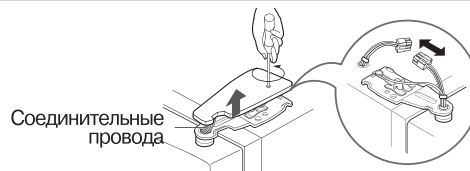

2) Снимите держатель, поворачивая его по часовой стрелке (①), а затем поднимите верхнюю петлю (②).

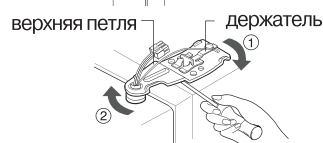

3) Приподняв дверцу холодильного отделения, снимите ее.



Внесите холодильник

Внесите холодильник в дверь боком, как показано на рисунке справа.

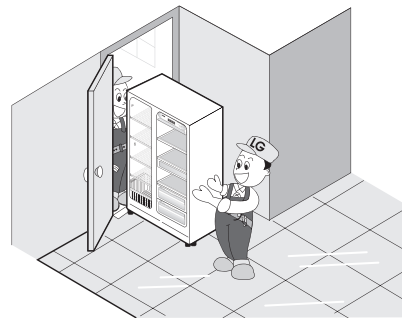

Установка дверей холодильного и морозильного отделения

После вноса холодильника навесьте его дверцы в порядке, обратном снятию.

Подключение шланга

Предварительные замечания

- Автоматическому отделению для приготовления льда требуется давление воды в 147~834кПа (1.5~8.5 кгс/см²), что соответствует наполнению стакана объемом 180 см³ за 3 с.
- Если давление воды недостаточно, необходимо приобрести насос для нормальной работы отделения и приготовления охлажденной воды.
- Длина шланга не должна превышать 8м. Следите, чтобы шланг не перегибался. Если длина шланга превышает 8м, возможны неполадки в подаче воды из-за ее недостаточного давления.
- Размещайте шланг вдали от источников тепла.
- Подключайте шланг только к источнику питьевой воды.

ПРЕДУПРЕЖДЕНИЕ

Когда дверца морозильной камеры расположена ниже двери холодильника

Вставьте прозрачный лист, поставляемый с изделием, когда дверца морозильной камеры расположена ниже двери холодильника.

- Снимите дверцу наименьшей высоты, вывернув (+) крестообразной отверткой винт нижней петли, как показано на рисунке ①, вставьте прозрачный лист между нижней петлей и нижним кронштейном и закрепите винт, как показано на рисунке ②.
- Чтобы выровнять высоту, вставляйте дополнительные прозрачные листы (В комплект холодильника входит 4 таких листа).

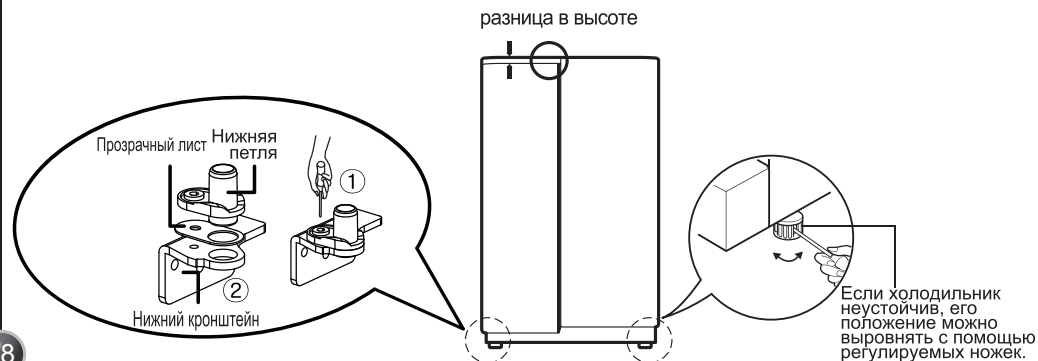

Когда дверца холодильника ниже ,чем дверца морозильной камеры.

Выполнить регулировку, когда дверца холодильника ниже, чем дверца морозильной камеры, используя в тоже время холодильник.

- (Тип 1)
1. Используйте широкую сторону регулировочного инструмента ③ для поворота крепящей гайки ① против часовой стрелки, чтобы отпустить дверцу.
 2. Используйте узкую сторону регулировочного инструмента ③ для поворота штыря ② по часовой стрелке или против для выравнивания высоты дверцы холодильника относительно высоты морозильной камеры.
 3. После выравнивания высоты дверцы поверните крепящую гайку против часовой стрелки для закрепления положения дверцы.
- (Тип 2)
1. Снимите дверцу наименьшей высоты, вывернув (+) крестообразной отверткой винт нижней петли, как показано на рисунке ①, вставьте прозрачный лист между нижней петлей и нижним кронштейном и закрепите винт, как показано на рисунке ②.
 2. Чтобы выровнять высоту, вставляйте дополнительные прозрачные листы (В комплект холодильника входит 4 таких листа).

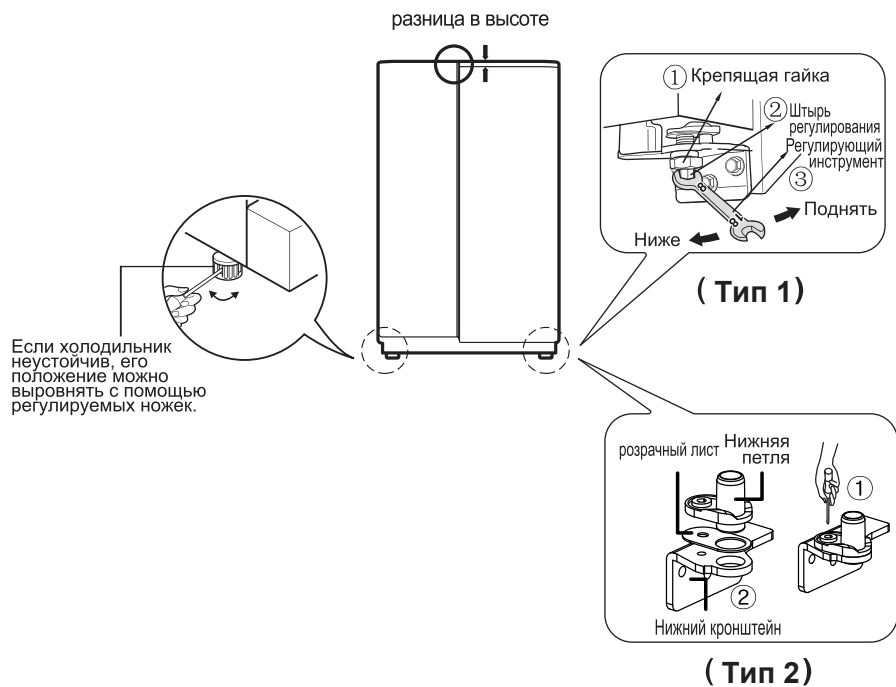

⚠ ВНИМАНИЕ

После выравнивания высоты дверец

Затем

не затягивайте чрезмерно сильно, иначе можно испортить штифт. (Высота регулирования: максимум 5 мм).

С помощью винта регулировки высоты необходимо добиться того, чтобы дверца закрывалась ровно. Неплотно закрытая дверца отрицательно влияет на работу агрегата.

1. Удалите пыль, накопившуюся за время перевозки прибора, и тщательно его очистите.
2. Установите аксессуары: контейнер для льда, поднос для испарения воды и т.д. Они упакованы вместе для сохранности во время перевозки.
3. Вставьте вилку в розетку. Не используйте тройников.

Подготовка к работе

Свежие или замороженные продукты можно загружать в холодильник через 2-3 часа после его первого включения. После выключения холодильника повторное включение можно производить через 5 мин.

Выбор температуры и режимов работы

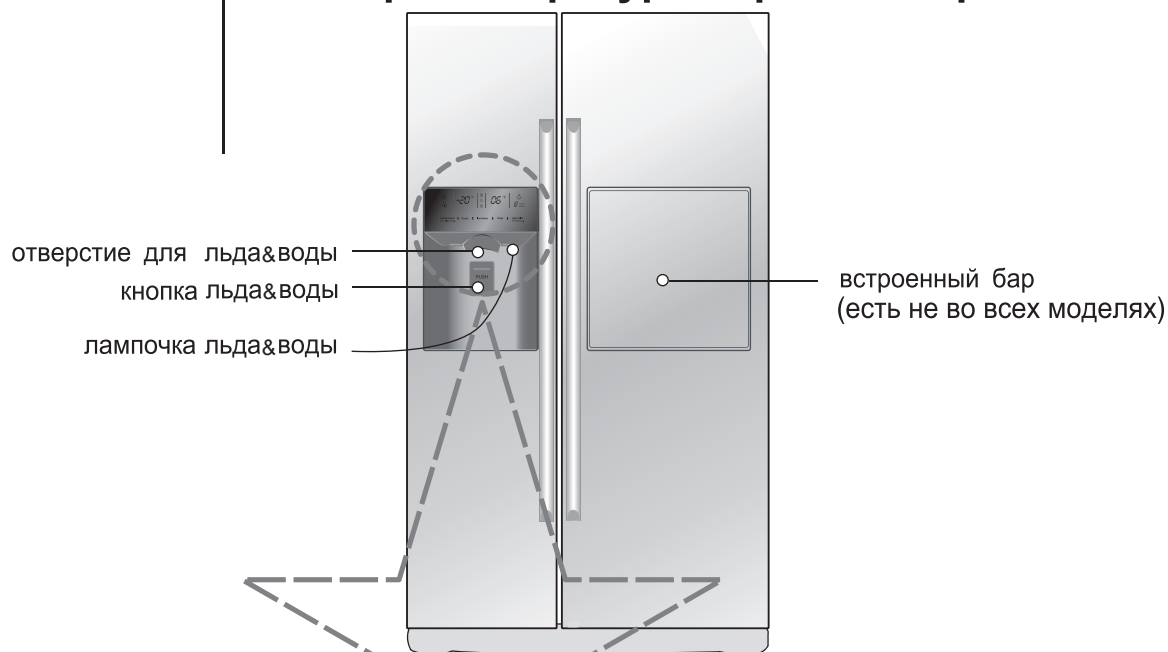

(FIG-1)

Панель функционального дисплея

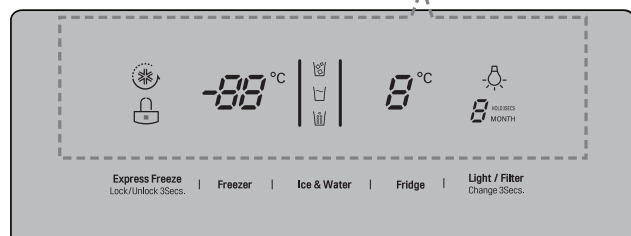

Энергосберегающий режим дисплея

(FIG-2)

Панель функционального дисплея

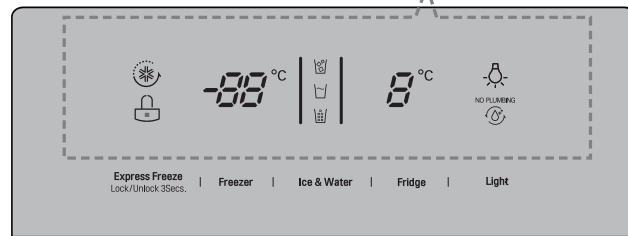

Энергосберегающий режим дисплея

Энергосберегающий режим дисплея

Данная функция переводит дисплей в энергосберегающий режим до следующего открытия дверцы. Нажмите кнопки FREEZER (морозильная камера) и EXPRESS FRZ одновременно и удерживайте их в нажатом положении в течение 5 секунд до звукового сигнала. Все индикаторы будут включены и выключены. При активированном энергосберегающем режиме дисплей будет находиться в деактивированном состоянии до следующего открытия дверцы. Дисплей будет активирован на 20 секунд в результате открытия дверцы или нажатия любой кнопки. Чтобы деактивировать энергосберегающий режим, нажмите кнопки FREEZER (морозильная камера) и EXPRESS FRZ одновременно и удерживайте их в нажатом положении в течение 5 секунд до звукового сигнала. Если двери плотно закрыты или если кнопка остановки удерживалась нажатой в течение 20 секунд, подсветка ЖКИ-дисплея отключится. Включится режим экономии энергии. Если дверь открыта или была нажата кнопка, подсветка ЖКИ-дисплея включится.

Примечание

- Ваша модель может не включать в себя все описанные опции.

Как отрегулировать температуру

Вы можете регулировать температуру морозильной и холодильной камер

Настройка температуры в морозильной камере

Тип-1 Freezer  →

Настройка температуры

-15°C	-20°C
-16°C	-21°C
-17°C	-22°C
-18°C	-23°C
-19°C	

※ При нажатии на кнопку "Freezer" значения температуры меняются в следующем порядке (-19°C → -20°C → ... → -23°C → -15°C → ... → -19°C).

Тип-2 Freezer  →

Настройка температуры

-14°C	-18°C	-22°C
-15°C	-19°C	-23°C
-16°C	-20°C	-24°C
-17°C	-21°C	

※ При нажатии на кнопку "Freezer" значения температуры меняются в следующем порядке (-19°C → -20°C → ... → -24°C → -14°C → ... → -19°C).

Настройка температуры в холодильной камере

Тип-1 Fridge  →

Настройка температуры

6°C	2°C
5°C	1°C
4°C	0°C
3°C	

※ При нажатии на кнопку "Fridge" значения температуры меняются в следующем порядке (3°C → 2°C → ... → 0°C → 6°C → ... → 3°C).

Тип-2 Fridge  →

Настройка температуры

7°C	3°C
6°C	2°C
5°C	1°C
4°C	

※ При нажатии на кнопку "Fridge" значения температуры меняются в следующем порядке (3°C → 2°C → ... → 0°C → 6°C → ... → 3°C).

- Текущая температура внутри холодильника зависит от состояния продуктов, так как показываемая на индикаторе температура является заданной, а не текущей температурой внутри холодильника.
- В первые часы эксплуатации, охлаждение будет происходить медленно. Пожалуйста, отрегулируйте температуру, как указано выше, после использования холодильника в течение 2-3 дней.

Выберите данную функцию для быстрого замораживания продуктов

- При нажатии на клавишу  функция быстрого замораживания будет либо включаться (ON), либо выключаться (OFF).
- Знак в виде стрелки остается в положении "On", если включена функция специального охлаждения.
- По истечении установленного времени функция быстрого замораживания отключится автоматически.

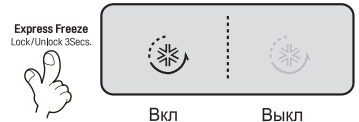

Данная клавиша блокирует работу различных клавиш панели управления

- Переключение между режимами Locking (блокировка) и Release (снятие блокировки) происходит при каждом нажатии кнопки  и удерживании ее нажатой дольше 3 секунд.

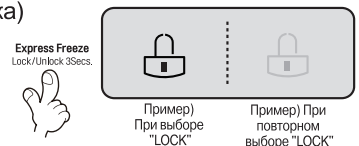

- Когда вы используете кнопку , вы не можете

использовать какие-либо другие кнопки до разблокировки устройства. При нажатии другой кнопки, когда устройство заблокировано, кнопка Lock мигнет 3 раза, чтобы уведомить о текущем состоянии блокировки.

Экспресс-заморозка

Блокировка

Выбор функции льда&воды подачи

Вы можете выбрать режим «вода» или «лед».

- * В зависимости от вашего желания, нажмите на клавишу "Ice & Water" для выбора воды, пластинок или кубиков льда.
- * Возьмите стакан и слегка нажмите им на нажимной выключатель.
 - Выбранная функция будет выделена контурной рамкой.
 - Через 5 секунд после подачи льда вы услышите звуковой сигнал. Он подается после закрытия отверстия подачи.



- **Пояснение:** После последнего нажатия на выключатель сразу не убирайте стакан и подождите 2-3 секунды, чтобы удалить последние кусочки или пластинки льда или воду из устройства подачи.

Автоматическое приготовление льда

- Устройство для приготовления льда может автоматически приготовить 8 кубиков льда за один раз или до 80 кубиков льда в день. Однако указанное количество приготовленного льда может варьироваться в зависимости от определенных условий. Например, от продолжительности времени, в течение которого дверца холодильника открыта, или периодичности открытия дверцы холодильника.
- Процесс приготовления льда автоматически прекращается после заполнения емкости для кубиков.
- Если вы не хотите использовать автоматическую функцию приготовления льда, переместите селекторный переключатель устройства для приготовления льда в положение Выкл., или в любое положение, соответствующее другим функциям. Примечание: Опция ручного выбора функций поддерживается только в некоторых моделях.

Примечание

- При падении приготовленного кубика льда в емкость хранения раздается характерный звук – это нормальное явление.

Крышка лотка для приготовления льда (по выбору)

Перед использованием лотка для приготовления льда снимите крышку с дверцы и положите ее в корзину на дверце или в любое другое место.

Если лоток для приготовления льда не используется, поместите крышку обратно и выключите устройство для изготовления льда с помощью выключателя, затем удалите весь лед из лотка для льда.



Крышка лотка для приготовления льда

При возникновении сбоев в работе устройства приготовления льда

Кубики льда слипаются вместе

- Если кубики льда слипаются вместе, вытащите их из емкости хранения, разбейте слипшиеся кубики на маленькие кусочки и поместите их обратно в емкость.
- Если устройство приготовления льда делает очень маленькие или слипающиеся кубики, необходимо отрегулировать подачу воды в устройство. Обратитесь в сервисный центр.
- * Если вы редко пользуетесь льдом, он будет слипаться.

Отключение питания

- Лед может упасть в морозильное отделение. Вытащите контейнер для льда, удалите из него весь лед, просушите его и установите на место. После повторного включения питания автоматически будет выбран режим пластинок для льда.

Холодильник был установлен недавно

- Только что установленному холодильнику требуется около 12 часов для приготовления льда в морозильном отделении.

**Как подается лед/
холодная вода**

Вода охлаждается во время ее хранения в холодильнике в емкости для воды и затем подается в устройство подачи.
Лед готовится в автоматическом устройстве приготовления льда и затем отправляется в устройство подачи в виде пластинок или кубиков льда.

ПРИМЕЧАНИЕ

- Первоначально вода не будет достаточно холодной. Если вам необходима более холодная вода, добавьте в стакан несколько кубиков льда.

**Как использовать
льда&воды
подачи**

- Выберите необходимую вам функцию из пластинок льда, воды и кубиков льда и затем слегка надавите на нажимной выключатель стаканом или контейнером для льда.

Вода

Нажмите на клавишу выбора так, чтобы загорелся индикатор воды.

- При нажатии на нажимной выключатель стаканом, из устройства подачи будет подаваться холодная вода.

Ice & Water



Пластинки льда

Нажмите на клавишу выбора так, чтобы загорелся индикатор пластинок льда.

- При нажатии на нажимной выключатель стаканом, из устройства подачи будут подаваться пластинки льда.

Ice & Water



Кубики льда

Нажмите на клавишу выбора так, чтобы загорелся индикатор кубиков льда.

- При нажатии на нажимной выключатель стаканом, из устройства подачи будут подаваться кубики льда.

Ice & Water



**Функция
отображения
состояния
фильтра (цикл
замены фильтра)**

- На дозаторе предусмотрен индикатор замены водяного фильтрующего элемента.
- Водяной фильтр следует раз в полгода.
- Индикатор фильтра загорается, предупреждая о необходимости его замены.

- После замены фильтра, нажмите и удерживайте в нажатом положении кнопку фильтра более 3 секунд, чтобы установить индикатор в исходное положение.
- Если вам необходимо заменить фильтр, обратитесь в местный центр по техническому обслуживанию.

Light / Filter



**Индикатор
льда&воды**

Данная кнопка активирует и деактивирует индикатор дозатора в дозаторе.

- Индикатор дозатора включается и выключается посредством нажатия кнопки

"Light / Filter"
Change 3Secs.

Light / Filter



On (вкл) Off (выкл)

Другие функции**Предупреждение об открытой двери**

- Если через одну минуту после открытия дверь холодильника или домашнего бара не будет закрыта или будет закрыта не полностью, холодильник с интервалом 30 секунд будет 3 раза подавать предупреждающий звуковой сигнал.
- Если после закрытия двери, звуковой сигнал продолжает подаваться, обратитесь в местный сервисный центр.

Диагностика неисправности

- Функция диагностики автоматически определяет возникновение неисправности при пользовании холодильником.
- В случае возникновения неисправности, холодильник не будет реагировать на нажатие кнопок и индикация на панели управления может давать сбой. В случае возникновения неисправности, не выключайте холодильник, а немедленно обратитесь в местный сервисный центр. В случае выключения холодильника, специалисту по ремонту понадобится значительно больше времени для обнаружения неисправности.

⚠ ВНИМАНИЕ

После первом включения холодильника выбросьте около 20 кубиков льда и около 7 стаканов воды, потому что они могут пахнуть материалом шланга или емкости для воды. То же самое справедливо при включении холодильника после долгого перерыва.

Не разрешайте детям пользоваться дозатором. Они могут его использовать неправильно или повредить индикаторы.

Следите за тем, чтобы находящиеся в холодильнике продукты не мешали выдаче льда.

Если в желобе для льда лежат продукты, льда можно и не дожидаться. При приготовлении только ледяной крошки желоб может быть покрыт ледяной пылью. этом случае ее нужно вытереть.

Не кладите в емкость для льда банки с напитками или другие продукты для их быстрого охлаждения.

Эти действия могут повредить автоматическое отделение для приготовления льда.

Не используйте для льда тонкую хрустальную или глиняную посуду, так как она может разбиться.

В стакан сначала кладите лед, а затем лейте воду или другие напитки.

Если добавлять лед в стакан с водой, она может расплескаться.

Не касайтесь выхода для льда руками и подручными предметами. Это может привести к повреждению холодильника и травме.

Не снимайте крышку отделения для льда.

Иногда емкость для льда заполнена им целиком, и лед скапливается в непосредственной близости от отделения для приготовления льда. При этом отделения для приготовления льда может прекратить процесс изготовления льда, поскольку емкость полна.

Если лед изменил цвет, немедленно прекратите пользоваться отделением для льда и свяжитесь с сервисным центром.

Не пользуйтесь слишком узкими или глубокими стаканами.

Лед может застрять в желобе, что может привести к поломке холодильника.

Держите стакан на достаточном расстоянии от отверстия для выхода льда.

Если стакан находится слишком близко, это может препятствовать выходу льда.

Если произошло отключение электроэнергии на длительное время, извлеките бункер для льда.

При отключении электроэнергии на длительное время лед в емкости для льда может растаять и талая вода может попасть в холодильное отделение.

После чего, вода может повредить пол. Поэтому перед отключением электроэнергии или отъезде на длительное время извлекайте весь лед из емкости для льда.

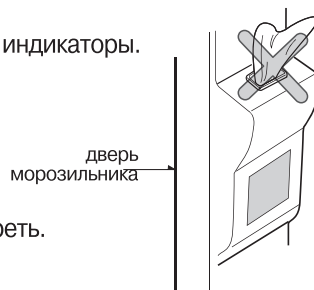

Использование домашнего бара

Встроенный бар (есть не во всех моделях)

1. Нажимайте на верхнюю центральную часть домашнего бара, пока не услышите щелчок.

- Поскольку дверцу холодильника открывать не нужно, это позволит экономить электроэнергию.

- При открытии дверцы домашнего бара включатся лампы внутри холодильника и морозильной камеры, поэтому вы легко сможете найти все нужные продукты.

- Чтобы закрыть домашний бар, нажимайте на дверцу бара, пока не услышите щелчок.

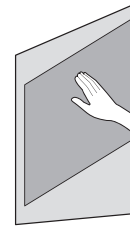

Нажимайте на дверцу, пока не услышите щелчок

2. Когда дверца бара открыта, ее можно использовать как подставку.

- Для удобства используйте дверцу как подставку для продуктов.

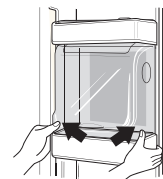
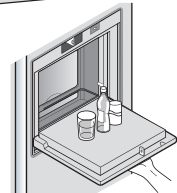

Разборка крышки домашнего бара в холодильнике

Сначала отсоедините верхнюю корзину на двери домашнего бара (①), а затем снимите крышку домашнего бара (②).



Предостережения

1. Не используйте холодильник, когда отсоединена внутренняя крышка домашнего бара.

- Функция домашнего бара не будет работать, если отсутствует крышка.



2. Будьте осторожны, старайтесь не повредить крышку домашнего бара при использовании ее в качестве подставки.

- Подставку можно повредить, опираясь или нажимая на нее рукой.

- Не используйте подставку в качестве разделочной доски, чтобы избежать появления царапин от острых предметов.

- Если на подставке имеются пятна от посторонних жидкостей, например сока, это может повлиять на функциональность подставки.

- Периодически протирайте детали, чтобы удалить пятна от посторонних жидкостей.

- Не ставьте на дверцу бара тяжелые предметы и не разрешайте детям на ней висеть.

Это может привести не только к поломке крышки, но и к травмированию ребенка.



Использование

Полки

На полке можно хранить готовые или охлажденные продукты, при этом необходимо сохранять достаточное расстояние между емкостями.



Разборка

1. Приподнимите заднюю сторону полки (①).
2. Вытащите полку (②).

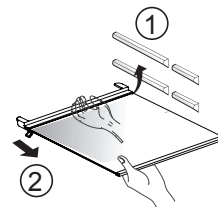

Пометка звездочками * *
(есть не во всех моделях)

- Пометка двумя звездочками означает, что продукты хранятся при температуре 12°C~-18°C.
- Непродолжительное хранение замороженных продуктов.

Емкость для яиц (есть не во всех моделях)

Вы можете поставить контейнер для яиц куда хотите.

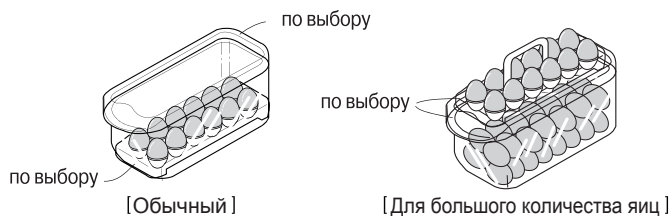

⚠ ВНИМАНИЕ

- Не используйте эту емкость для хранения льда. Она может сломаться.
- Не держите емкость для яиц в морозильном отделении и в отделении для свежих продуктов.

Поглотитель запахов (есть не во всех моделях)

В системе используется оптический катализатор, эффективно поглощающий сильные запахи. На свойства продуктов, находящихся в холодильнике, система не влияет.

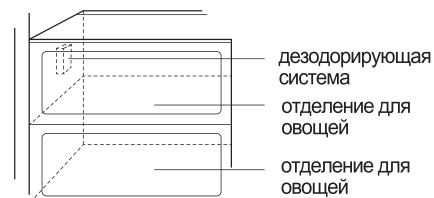

Как использовать дезодорирующую систему

- Так как система установлена на трубке забора холодного воздуха из холодильного отделения при производстве холодильника, специальная установка не требуется.
- Для хранения продуктов с сильным запахом используйте закрытые емкости. В противном случае этим запахом могут пропитаться другие продукты.

Морозильное отделение

Если в морозильное отделение потребуется положить большое количество продуктов.

- Если извлечь выдвижной контейнер морозильника, продукты можно класть прямо на полку и нижнюю поверхность морозильника.
- Если использовать только несъёмную полку, которая имеется в морозильнике, ёмкость хранения продуктов будет максимальной. А для удобства хранения мяса и прочих продуктов, которые могут протечь, имеется выдвижной контейнер

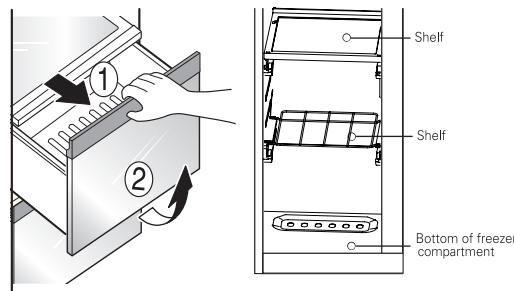

Размещение продуктов

(см. стр. 30 – «Основные части холодильника»)

Полка в морозильном отделении

Для хранения различных замороженных продуктов, например, мяса, рыбы, мороженого, замороженных закусок и т.п.

Полка на дверце морозильного отделения

- Для хранения упакованных замороженных продуктов небольшого размера.
- Когда дверца открывается, температура может повыситься. Поэтому не рекомендуется держать на этой полке продукты длительного хранения типа мороженого.

Выдвижной ящик морозильного отделения

- Для хранения завернутых в алюминиевую фольгу мяса, рыбы, цыплят и т.п.

Отделение для молочных продуктов

Для хранения молочных продуктов, например, сыра, масла и т.п.

Емкость для яиц

Емкость для яиц можно поместить в удобное место.

Встроенный бар

Для хранения часто используемых продуктов, например, напитков и т.д.

Полка в холодильном отделении

Для хранения блюд с закусками и других продуктов. Для эффективного охлаждения необходимо размещать их на достаточном расстоянии друг от друга.

Полка на дверце холодильного отделения

Для хранения напитков и упакованных продуктов небольших размеров, например, молока, сока, пива и т.п.

Отделение для овощей

Для хранения овощей, фруктов, размораживаемого мяса, рыбы и т.п.

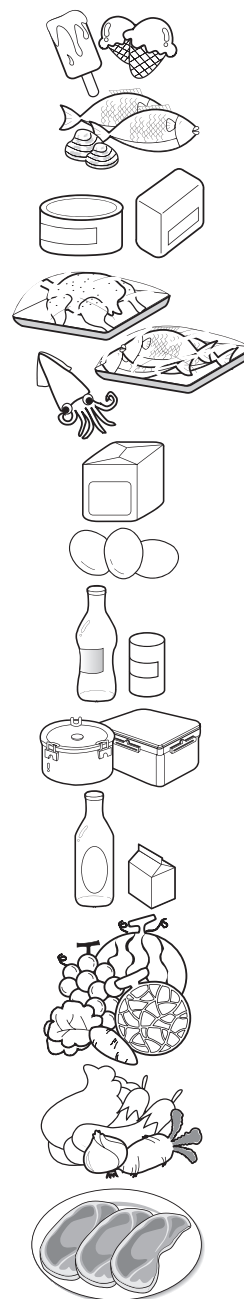

Хранение продуктов

- Храните свежие продукты в холодильном отделении. Режим заморозки и размораживания существенно влияет на сохранение свежести и естественного аромата продуктов.
- Не храните при низкой температуре продукты, которые от этого теряют качество, например, бананы или дыни.
- Дайте остыть горячей еде, прежде чем помещать ее в холодильник. Помещение в холодильник горячей еды может привести к порче других продуктов и увеличению потребления энергии.
- Храните продукты завернутыми в полиэтилен или в емкостях с крышками. Это предотвращает появление влаги, возникающей при испарении, и способствует сохранению вкуса и питательных свойств продуктов.
- Пожалуйста следите за тем, чтобы еда не приближалась к вентиляционным отверстиям ближе, чем на 15 мм.
- Не следует часто открывать дверцы холодильника. Открывание дверей ведет к попаданию в холодильник теплого воздуха, что вызывает повышение температуры.
- Не перегружайте полки на дверцах, поскольку они могут надавливать на внутренние полки холодильника, что приведет к неплотному закрыванию дверцы.

Морозильное отделение

- Не храните в морозильном отделении бутылки, потому что при замораживании они могут лопнуть.
- Нельзя повторно замораживать оттаявшие продукты. Это приводит к потере вкусовых и питательных свойств продуктов.
- При долговременном хранении продуктов типа мороженого помещайте их не на дверную полку, а на полку морозильного отделения.
- Не трогайте замороженные продукты или контейнеры, особенно металлические, влажными руками и не ставьте стеклянную посуду в морозильную камеру.



ВНИМАНИЕ

- Вы можете обморозиться, а стеклянная посуда – разбиться при замерзании ее содержимого и поранить вас.

Холодильное отделение

- Не помещайте на верхние полки холодильника влажные продукты, так как они могут замерзнуть от прямого контакта с холодным воздухом.
- Всегда мойте продукты перед помещением в холодильник. Овощи и фрукты надо вымыть и вытереть, чтобы не испортились продукты, находящиеся рядом с ними.
- Убедитесь, что яйца, лежащие в емкости для яиц или на полке, свежие, и всегда храните их стоя. Это позволит им дольше оставаться свежими.

ПРИМЕЧАНИЕ

- Если холодильник находится в теплом и сыром месте и его дверца часто открывается или в нем хранится много овощей, внутри него может образоваться влага, не влияющая на производительность. Вытрите влагу тряпкой.

Разборка холодильника

Примечание

- Разборка осуществляется в порядке, обратном сборке.
Перед сборкой и разборкой убедитесь, что шнур питания отсоединен от розетки.
При разборке никогда не применяйте силу, это может привести к поломке частей холодильника.

Полка морозильного отделения

Чтобы извлечь полку, надавите на нее слева, немного приподнимите левую сторону полки ①, поднимите правую сторону ③ и снимите полку.

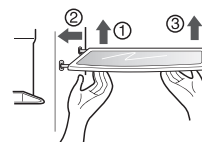

Door rack and support

Поднимите ящик, держа его за обе стороны, а затем выньте в направлении ②.

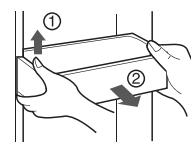

Полка

Поднимите полку Полка (①) и установите ее в направлении (②).

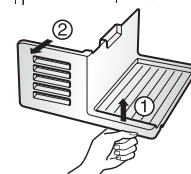

Емкость для хранения льда

Возьмите емкость для хранения льда так, как показано на рисунке справа, и выньте ее (②), слегка приподняв.

- Не рекомендуется вынимать емкость для льда без необходимости.
- Вынимая емкость для льда, держите ее двумя руками, чтобы не уронить на пол.
- Если емкость для льда держится неплотно, слегка поверните поворотное устройство.

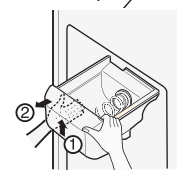

После использования дозатора

Коллектор для воды не имеет функции автоматического слива. Его следует регулярно чистить.

Сначала снимите крышку лотка испарителя. Чтобы приподнять крышку лотка испарителя, нажмите на место, где написано PUSH ①. Снимите крышку лотка испарителя, как указано на изображении ②.

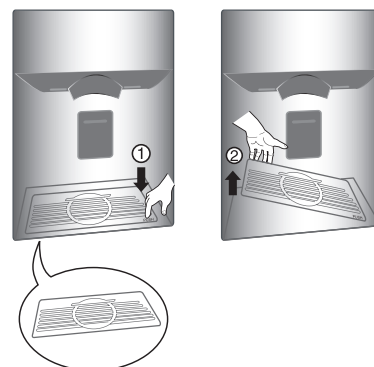

Встроенный бар

- Отделите емкость (1), подав ее вверх.
- Отделите верхнюю раму отсека для прохладительных напитков и извлеките крышку отсека для прохладительных напитков.
- Теперь можно извлечь отсек для прохладительных напитков, потянув его вверх.

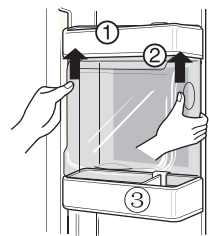

Примечание

- До того, как снять встроенный бар, необходимо вынуть отделение для овощей, выдвижной ящик для закусок и крышку встроенного бара.

Крышка отделения для овощей

- Чтобы снять крышку контейнера для овощей, потяните контейнер для овощей на себя (1), приподнимите заднюю часть крышки контейнера, как показано на (2) и вытащите его.

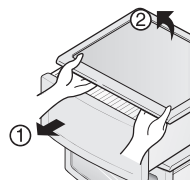

Генератор

- Если вы уезжаете или не используете лед, установите выключатель генератора льда на «off» (выкл.), сняв полку **Полка**. Если вам нужен лед, установите выключатель генератора в положение «on» (вкл.).

Отключение холодильника**Общие сведения**

Если холодильник некоторое время не используется, нет необходимости его отключать. Для лучшей сохранности продуктов переложите все, что можно, из холодильного отделения в морозильное.

Для отключения холодильника нужно вынуть все продукты, отсоединить шнур питания, тщательно вымыть холодильник изнутри и оставить дверцы открытыми (чтобы предотвратить возникновение запаха).

Сбой питания

В большинстве случаев длительность перебоев в подаче электроэнергии не превышает одного-двух часов, и это практически не сказывается на температуре внутри холодильника.

Тем не менее в это время лучше пореже открывать дверцы холодильника. Во время перебоев большей длительности положите на замороженные продукты сухой лед.

При переезде

Выньте или надежно закрепите все подвижные части холодильника. Во избежание повреждения винтов регулировки высоты вверните их внутрь до упора.

Противоконденсатная трубка

В некоторых случаях, особенно сразу же после установки, внешняя стенка холодильного шкафа может нагреться.

Это происходит из-за противоконденсатной трубки, по которой проходит теплый воздух для того, чтобы стенка холодильника не покрывалась конденсатом.

Уборка и чистка

Холодильник важно содержать в чистоте, чтобы не возникли неприятные запахи. Если что-то пролилось, нужно все немедленно вытереть, потому что иначе на пластмассовых поверхностях могут остаться пятна.

Внешние поверхности холодильника

Внешние поверхности холодильника промывают теплым раствором моющего средства, а затем насухо вытирают мягкой тканью.

Для очистки продуктов, изготовленных из нержавеющей стали, используйте губку или мягкую ткань, смоченные в теплой воде с мягким моющим средством. Не используйте абразивные или жесткие чистящие средства. Протрите досуха мягкой тканью.

Для очистки изделий из нержавеющей стали не используйте средства, содержащие воск, отбеливатели и другие хлор-содержащие продукты.

Внутренние поверхности холодильника

Рекомендуется регулярно промывать все отделения холодильника теплым раствором пищевой соды или мягкого моющего средства. После мытья необходимо сполоснуть их и высушить.

После уборки

Убедитесь, что шнур питания не поврежден, розетка не перегрелась и вилка плотно вставлена в розетку.

 ПРЕДУПРЕЖДЕНИЕ

Перед тем, как производить уборку в непосредственной близости от электрических частей (лампочек, переключателей, индикаторов и т.п.), выключите из розетки шнур питания.

Вытирайте воду губкой или тканью, чтобы она не попала в электрические части холодильника и не привела к поражению электричеством.

Не используйте для мытья холодильника металлические и абразивные щетки, крепкие щелочные растворы, легковоспламеняющиеся и токсичные жидкости.

Не касайтесь мокрыми или влажными руками холодных поверхностей: мокрая кожа может к ним примерзнуть.

Возможные неисправности и методы их устранения

Прочитайте этот раздел до того, как обращаться в службу сервиса. Это может сэкономить время и деньги. В этом списке приведены наиболее распространенные ситуации, которые не являются результатом плохого качества сборки или материалов.

Ситуация	Возможная причина	Метод устранения
Холодильник работает		
Не работает компрессор	Не нажата кнопка включения холодильника	Включите питание нажатием кнопки
	Холодильник находится в режиме размораживания	Это нормально. В холодильнике с автоматической размораживанием она периодически включается самостоятельно
	Шнур питания не включен в розетку	Убедитесь, что вилка плотно вставлена в розетку
	Сбой питания. Проверьте наличие света в доме	Позвоните в местную аварийную службу
Компрессор работает слишком много или подолгу	Этот холодильник больше, чем старый	Это нормально. Более объемный и более эффективный холодильник работает подолгу
	Окружающий воздух слишком теплый	В этих условиях для холодильника является нормальным работать подолгу
	Холодильник незадолго до этого был на некоторое время отключен	Холодильнику после включения требуется несколько часов для того, чтобы войти в нормальный режим
	Работает автоматическое отделение для приготовления льда	Работа отделения для приготовления льда несколько увеличивает время работы холодильника
	Незадолго до этого в холодильник было положено много теплых или горячих продуктов	Из-за теплых продуктов холодильнику требуется некоторое время, чтобы достичь нормальной температуры
	Дверцы открываются слишком часто или на долгое время	Теплый воздух, попадающий в холодильник, вызывает более длительную работу. Открывайте дверцы пореже.
	Дверца холодильного или морозильного отделения приоткрыта	Убедитесь, что дверцы холодильника отрегулированы и продукты не мешают дверцам плотно закрываться. См. раздел «Открывание и закрывание дверец»
	Установлена слишком низкая температура	Установите регулятор температуры на более высокую температуру, которая Вас устраивает
Прокладка холодильного или морозильного отделения загрязнена, повреждена или плохо прилегает	Очистите или замените прокладку. Из-за «утечек холода» холодильнику для поддержания температуры требуется работать дольше	

Ситуация	Возможная причина	Метод устранения
Не работает компрессор	Терморегулятор поддерживает температуру холодильника на одном уровне	Это нормально. Для поддержания постоянной температуры холодильник периодически включается и выключается
Слишком низкая температура		
В холодильном отделении температура слишком низкая, а в морозильном отделении нормальная	Установлена слишком низкая температура в морозильном отделении	Установите регулятор температуры морозильного отделения на более высокую температуру, которая Вас устраивает
В морозильном отделении температура слишком низкая, а в холодильном отделении нормальная	Установлена слишком низкая температура в холодильном отделении	Установите регулятор температуры холодильного отделения на более высокую температуру
Продукты, хранящиеся в выдвижных ящиках, замерзают	Установлена слишком низкая температура в холодильном отделении	см. выше
Мясо, хранящееся в отделении для свежих продуктов, замерзает	Мясо дольше всего хранится при температуре чуть ниже точки замерзания воды (32 °F или 0 °C)	Поскольку мясо содержит влагу, образование кристаллов льда является нормальным
Слишком высокая температура		
Температура в холодильном или морозильном отделении слишком высокая	Установлена слишком высокая температура	Установите регулятор температуры холодильного или морозильного отделения на более низкую температуру, которая Вас устраивает
	Установлена слишком высокая температура в холодильном отделении. Температура в холодильном отделении немного влияет на температуру в морозильном отделении	Установите регулятор температуры холодильного или морозильного отделения на более низкую температуру, которая Вас устраивает
	Дверцы открываются слишком часто или на долгое время	Теплый воздух, попадающий в холодильник, приводит к более длительной работе компрессора. Открывайте дверцы пореже.
	Дверца холодильного или морозильного отделения приоткрыта	Плотно закройте дверцу
	Незадолго до этого в холодильник было проложено много теплых или горячих продуктов	Подождите, пока в холодильнике установится нормальная температура
В холодильном отделении температура слишком высокая, а в морозильном отделении нормальная	Холодильник незадолго до этого был на некоторое время отключен	Установите регулятор температуры на более сильный холод
	Установлена слишком высокая температура	Установите регулятор температуры на более сильный холод

Ситуация	Возможная причина	Метод устранения
Шум		
Холодильник работает слишком громко	Современные холодильники имеют увеличенную емкость и обеспечивают более стабильную температуру	Более высокий уровень шума является нормальным
Компрессор работает громко	При включении холодильник работает при более высоком давлении	Это нормально. Уровень шума снизится, когда холодильник войдет в стационарный режим работы
Вибрация или дребезжание	Неровный или шаткий пол. При небольшом перемещении холодильник трясется.	Убедитесь, что пол достаточно ровный и жесткий и выдерживает нагрузку холодильника.
	Дребезжат предметы, стоящие на холодильнике	Уберите предметы с холодильника
	На полках холодильника дребезжат тарелки	Это нормально. Слегка переместите тарелки. Убедитесь, что холодильник ровно стоит на полу.
	Холодильник прикасается к стенам или шкафам	Передвиньте холодильник так, чтобы он не прикасался к стенам или шкафам
Вода/влаги/лед внутри холодильника		
На внутренних стенках холодильника собирается влага	Теплая и влажная погода приводит к увеличению образования инея и внутреннему отпотеванию	Это нормально
	Приоткрыта дверца	См. раздел «Открытие и закрытие дверец»
	Дверца открываются слишком часто или на долгое время	Открывайте дверцу пореже
Вода/влаги/лед на холодильнике		
Влага собирается на внешних стенках холодильника или между дверцами	Погода влажная	При влажной погоде это нормально. Когда влажность понизится, влага пропадет
	Дверца слегка приоткрыта, и холодный воздух из холодильника встречается с теплым окружающим воздухом	Плотно закройте дверцу

Ситуация	Возможная причина	Метод устранения
Запах		
	Холодильник необходимо вымыть	Вымойте холодильник с помощью губки теплой водой с содой
	В холодильнике лежат продукты с сильным запахом	Тщательно заверните продукты
	Иногда тара или упаковочные материалы издают запах	Используйте другую тару или упаковку
Открывание и закрывание дверец		
Дверцы не закрываются	Продукты мешают закрыванию дверцы	Передвиньте продукты, которые мешают закрыванию дверцы
	Одна дверца была сильно захлопнута, что вызвало приоткрывание другой дверцы	Аккуратно закройте обе дверцы
	Холодильник не выровнен. При небольшом перемещении холодильник трясется	Отрегулируйте винт регулировки высоты
	Неровный или шаткий пол. При небольшом перемещении холодильник трясется	Убедитесь, что пол достаточно ровный и жесткий и выдерживает нагрузку холодильника. Для выравнивания пола вызовите плотника
Ящики выдвигаются с трудом	Холодильник касается стен или шкафов	Передвиньте холодильник
	Продукты упираются в полку над ящиком	Держите в ящике меньше продуктов
Дозатор		
Дозатор не выдает лед	Загрязнены пазы, по которым двигается ящик	Вымойте пазы и ящик
	Емкость для льда пуста	Когда в емкость поступит первая порция льда, дозатор заработает
	Установлена слишком высокая температура морозильного отделения	Установите регулятор температуры морозильного отделения на более сильный холод. Когда в емкость поступит первая порция льда, дозатор заработает
	Вентиль подачи воды в квартиру закрыт	Откройте вентиль и подождите некоторое время. Когда лед будет готов, дозатор заработает
	Дверца холодильного или морозильного отделения не закрыта	Убедитесь, что обе дверцы закрыты

Ситуация	Возможная причина	Метод устранения
Запах	Холодильник необходимо вымыть	Вымойте холодильник с помощью губки теплой водой с содой
	В холодильнике лежат продукты с сильным запахом	Тщательно заверните продукты
	Иногда тара или упаковочные материалы издают запах	Используйте другую тару или упаковку
Открывание и закрывание дверец		
Дверцы не закрываются	Продукты мешают закрыванию дверцы	Передвиньте продукты, которые мешают закрыванию дверцы
	Одна дверца была сильно захлопнута, что вызвало приоткрывание другой дверцы	Аккуратно закройте обе дверцы
	Холодильник не выровнен. При небольшом перемещении холодильник трясется	Отрегулируйте винт регулировки высоты
	Неровный или шаткий пол. При небольшом перемещении холодильник трясется	Убедитесь, что пол достаточно ровный и жесткий и выдерживает нагрузку холодильника. Для выравнивания пола вызовите плотника
Ящики выдвигаются с трудом	Холодильник касается стен или шкафов	Передвиньте холодильник
	Продукты упираются в полку над ящиком	Держите в ящике меньше продуктов

Прочие

Внимательно прочитайте раздел данной инструкции «Автоматическое отделение для приготовления льда и дозатор»

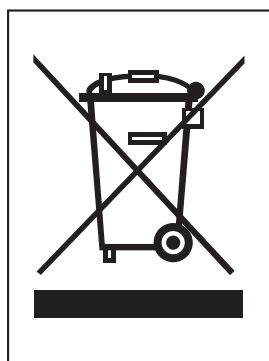

Утилизация старого оборудования

1. Символ на устройстве, изображающий перечеркнутое мусорное ведро на колесах, означает, что на изделие распространяется Директива 2002/96/ЕС.
2. Электрические и электронные устройства должны утилизироваться не вместе с бытовым мусором, а через специальные места, указанные правительственными или местными органами власти.
3. Правильная утилизация старого оборудования поможет предотвратить потенциально вредное воздействие на окружающую среду и здоровье человека.
4. Для получения более подробных сведений о старом оборудовании обратитесь в администрацию города, службу, занимающуюся утилизацией или в магазин, где был приобретен продукт.

Не является поломкой...

Следующие ситуации являются типичными и не относятся к разряду неисправностей.

	Ситуация	Причина
Шум	Звук, напоминающий "так" или "тук"	Звук, возникающий при расширении или сжатии контрольных устройств, реагирующих на изменение температуры внутри холодильника.
	Звук, напоминающий "дойройройк", "дулук" или "вуунг"	Звук работающего компрессора или вентилятора при включении или отключении холодильника. Природа данного шума аналогична шуму, возникающему при запуске или отключении двигателя автомобиля.
	Звук текущей воды или звук, напоминающий "койройройк"	Звук, возникающий при переходе хладагента из одного состояния в другое. При переходе жидкости в газообразное состояние слышен звук текущей воды. При переходе газа в жидкое состояние слышен звук "койройройк".
	Звук, напоминающий струю воздуха "шуу" или "пшик", при закрытии дверцы	Звук возникает при временном понижении давления, когда теплый воздух, поступающий в холодильную или морозильную камеру, резко охлаждается.
	Звук вибрации	Звук возникает, когда холодильник установлен на деревянном полу или прислонен к деревянной стене, либо холодильник установлен неровно.
	Сильный шум при первом включении холодильника.	При первом включении холодильник будет работать с повышенной производительностью для того, чтобы ускорить охлаждение. При понижении температуры внутри камеры до определенного уровня шум исчезнет или станет менее слышен.
Открытая дверца	После закрытия дверцы она слегка приоткрывается	В зависимости от конструкции передней части холодильника или от скорости, с которой была закрыта дверца, она может слегка приоткрыться и затем снова закрыться. Соблюдайте осторожность и не прилагайте слишком больших усилий при закрытии дверцы.
Образование капель или наледи	На внутренней поверхности холодильника образуются капли или наледь.	Капли или наледь образуются при проникновении внутрь холодильника теплого воздуха снаружи. Это явление особенно сильно заметно при частом открытии/закрытии дверцы холодильника. При повышенной влажности в пространстве, в котором установлен холодильник, либо в дождливую погоду капли могут образовываться на внешней поверхности холодильника. Это естественный процесс, протекающий при повышенной влажности. Протирайте поверхность от водяных капель сухой тряпкой.
Температура	Передняя стенка холодильника теплая	В передней части холодильника и между морозильной и холодильной камерами устанавливается контур обогрева, предотвращающий образование капель. В теплое время года или при первом включении поверхность холодильника может казаться более теплой, но это не является неисправностью и не должно служить поводом для беспокойства.