



# ИНСТРУКЦИЯ ПО ЭКСПЛУАТАЦИИ ХОЛОДИЛЬНИК С МОРОЗИЛЬНЫМ ОТДЕЛЕНИЕМ

Перед включением холодильника внимательно прочитайте данную инструкцию и всегда держите ее под рукой

GA\*\*499\*

GA\*\*489\*

GA\*\*439\*

GA\*\*429\*

GA\*\*589\*

GA\*\*539\*

GA\*\*529\*

P/NO : MFL42818320, #1

[www.lg.com](http://www.lg.com)

### Регистрация

Модель и серийный номер холодильника указаны на внешней боковой стороне изделия. Этот номер для каждого холодильника индивидуален, на других изделиях не повторяется. Заполните приведенную ниже таблицу и храните эту инструкцию как свидетельство о покупке.

Дата покупки : \_\_\_\_\_  
Название магазина : \_\_\_\_\_  
Адрес магазина : \_\_\_\_\_  
Телефон магазина : \_\_\_\_\_  
Номер № : \_\_\_\_\_  
Серийный номер : \_\_\_\_\_

<b>Введение</b>	Таблица технических характеристик	4	
	Требования безопасности	5	
	Основные части холодильника	10	
<b>Установка</b>	Климатический класс	13	
	Установка	13	
	Подключение	13	
<b>Эксплуатация</b>	Панель управления	14	
	Регулировка температуры	17	
	Зона оптимальной температуры «ЗОНА ОПТИ-ТЕМП»	17	
	Быстрая заморозка «БЫСТР.ЗАМОРОЗ.»	18	
	Режим экономии электроэнергии «ЭКО-РЕЖИМ»	18	
	Самодиагностика	19	
	Блокировка	19	
	Предупреждающий сигнал неплотно закрытой дверцы «ЗВУК.СИГНАЛ»	19	
	Включить/Выключить	19	
	Подсветка морозильного отделения	20	
	Холодильное отделение	20	
	Как вынуть выдвижной ящик «ЗОНА ОПТИ-ТЕМП»	20	
	Как снять крышку выдвижного ящика	20	
	Как вынуть выдвижной ящик для овощей	21	
	Подставка для хранения бутылок	21	
	Извлечение и установка съёмной стеклянной полки	21	
	Складная стеклянная полка	21	
	Извлечение и установка выдвижных ящиков в морозильном отделении	22	
	<b>Рекомендации по хранению продуктов</b>	Приготовление льда	23
		Хранение продуктов	23
<b>Уход и обслуживание</b>	Уборка	24	
	Общие сведения	24	
	Особенности работы холодильника	24	
<b>Поиск и устранение неисправностей</b>	Перенавешивание дверей	25	
	Smart Diagnosis (мобильная диагностика)	28	
	Поиск и устранение неисправностей	29	
<b>Утилизация</b>	Условия гарантии	31	
	Утилизация старого холодильника	31	

Срок службы данного товара - 7 лет  
со дня передачи товара потребителю.

**ТАБЛИЦА ТЕХНИЧЕСКИХ ХАРАКТЕРИСТИК ХОЛОДИЛЬНИКА:**

Спецификация	GA**489Г	GA**569**KZ GA**489**TR GA**489**SP GA**489**YZ	GA**569**OZ GA**489**OZ GA**489**OZ	GA**569**CA GA**489**CA GA**489**CA	GA**569**CA GA**489**CA GA**489**CA	GA**539***P GA**439***P GA**439***P	GA**539***OZ GA**439***OZ GA**439***OZ	GA**539**CA GA**439**CA GA**439**CA
	220 - 240V~ 50 Hz							
Номинальное напряжение (В-Гц)	см. этикетку внутри холодильного отделения							
Климатический класс	170							
Потребляемая мощность (Вт):	170							
- при размораживании	170							
- нагревательного элемента	-							
- лампы, максимальная	-							
Объём (л), Нетто/Брутто	335/394	360/394	360/394	360/394	360/394	334/368	334/368	297/342
- морозильное отделение (л), Нетто/Брутто	105/131							
- отделение свежести (л)	-							
Хладагент/Вес (г)	213/263	255/263	255/263	255/263	255/263	229/237	229/237	203/211
Вспенивающий агент	R600a/64g							
Габаритные размеры:	Циклопентан							
- высота (мм), без упаковки/в упаковке	2000/2095		668/745		1900/1985		688/745	
- глубина (мм), без упаковки/в упаковке	668/745		668/745		668/745		688/745	
- ширина (мм), без упаковки/в упаковке	97/103		89/95		86/92		84/90	
- вес (кг), без упаковки/в упаковке	89/95		86/92		84/90		82/88	
Класс морозильной камеры	* * * * *							
Система охлаждения	Total No Frost							
Класс энергопотребления*	A++							
Уровень звуковой мощности, ДБА**	40		41		41		41	

**ПРИМЕЧАНИЕ**

Компания-изготовитель оставляет за собой право изменять некоторые технические характеристики без предварительного уведомления.

\* Методика измерения и расчета согласно Приказу Минпромторга №357 от 29 апреля 2010 года.

\*\* Методика измерения и расчета согласно ГОСТ Р 51401-99

## ТРЕБОВАНИЯ БЕЗОПАСНОСТИ

Чтобы избежать риска травмы, ущерба имуществу при неправильном использовании холодильника, необходимо выполнять следующие инструкции по безопасности. (После ознакомления с данной инструкцией ее следует хранить в безопасном и доступном месте). Не забудьте передать ее следующему владельцу холодильника.

### ▲ ВНИМАНИЕ!

этот знак указывает на наличие опасности гибели или получения травмы

### ▲ ОСТОРОЖНО!

этот знак указывает на наличие опасности несчастного случая или получения материального ущерба

Срок службы данного устройства составляет 7 лет со дня передачи товара потребителю. Изготовитель не несет ответственности в случае несоблюдения правил эксплуатации, указанных в данной инструкции.

### ▲ ВНИМАНИЕ!

- Перед началом использования данный холодильник следует установить и подключить должным образом в соответствии с инструкцией по установке.
- Запрещается разбирать, ремонтировать или вносить изменения в конструкцию данного электроприбора. Это может привести к пожару или неполадкам в его работе, что может быть причиной несчастного случая.
- Для снижения риска возникновения пожара, поражения электрическим током или травм при эксплуатации данного изделия, необходимо соблюдать основные меры предосторожности.

## ПРИ ПОДКЛЮЧЕНИИ К ИСТОЧНИКУ ЭЛЕКТРОПИТАНИЯ:

### Следует использовать отдельную розетку.

Использование одной розетки для нескольких приборов может привести к возгоранию.

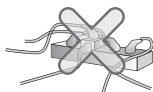

### Не допускайте попадания воды на вилку сетевого шнура.

Попадание воды на вилку или повреждение вилки может стать причиной пожара или поражения электрическим током.

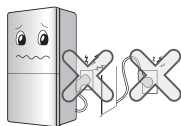

### Не допускайте перегибания сетевого шнура и убедитесь, что он не прижат тяжелым предметом.

Прижатый шнур может повредиться, что может привести к пожару или поражению электрическим током.



### Запрещается заменять сетевой шнур или менять его длину.

Это может вызвать его повреждение и привести к короткому замыканию и стать причиной пожара.

При повреждении шнура питания его замену, во избежание опасности, должен производить изготовитель, сервисная служба или аналогичный квалифицированный персонал.



### Не следует тянуть за шнур или касаться вилки влажными руками.

Это может привести к поражению электрическим током или травме.

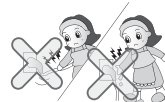

### Вытрите насухо вилку, очистите ее от пыли и аккуратно вставьте в розетку.

Пыль, вода или слабый контакт могут стать причиной пожара или поражения электрическим током.



### Холодильник должен быть заземлен.

Неправильно выполненное заземление может привести к выходу из строя или к поражению электрическим током.



### Если обнаружено повреждение сетевого шнура или вилки или неплотный контакт гнезд розетки, пользоваться ими нельзя.

Это может привести к поражению электрическим током или к короткому замыканию, что может стать причиной пожара.

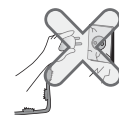

**ПРИ ЭКСПЛУАТАЦИИ ХОЛОДИЛЬНИКА:**

**Не следует ставить тяжелые, опасные и прочие предметы на холодильник.**

При открывании или закрывании дверцы эти предметы могут упасть и привести к травме, возгоранию или поражению электрическим током.



**Не держитесь за дверцы, корзинки, ящики или полки.**

Это может привести к падению холодильника или поранить руки. Особенно не позволяйте делать это детям.



**Повреждение изоляции электрических частей может привести к короткому замыканию или поражению электрическим током.**



**Не используйте рядом с холодильником и не храните в нем горючие материалы, такие как эфир, бензин, спирт, сжиженный нефтяной газ (пропан-бутан), распылители или косметику.**

Это может привести к взрыву или пожару.



**Не следует помещать горящую свечу в холодильник для уничтожения неприятных запахов. Не следует пользоваться феном для осушения пространства внутри холодильника.**

Это может привести к взрыву или пожару.



**Запрещается помещать животных в холодильник.**



**Не следует хранить в холодильнике научные материалы.**

Хранение материалов, требующих строгого соблюдения температурного режима, может привести к их порче или неожиданной химической реакции, что может быть рискованно.



**Если холодильник был затоплен, последующее его использование разрешается только после проверки представителем сервисного центра.**

В противном случае существует опасность поражения электрическим током или возникновения пожара.

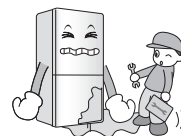

**В случае утечки газа не следует прикасаться к холодильнику или розетке. Необходимо немедленно проветрить помещение и обратиться в сервисный центр.**

Если в процессе транспортировки, монтажа или эксплуатации какие-либо повреждения вызвали утечку газа, то любая искра может привести к пожару или взрыву.

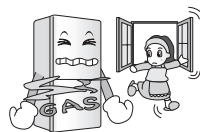

**Не следует распылять воду на наружную и внутреннюю поверхность холодильника, запрещается чистить его растворителями.**

Это может привести к короткому замыканию или поражению электрическим током.



Для переноски холодильника держите его за ручки, расположенные спереди внизу и сзади сверху.

В противном случае руки могут соскользнуть, что станет причиной травмы.

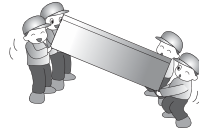

Будьте осторожны при открывании или закрывании дверей холодильника, так как при этом можно поранить других людей, находящихся рядом.

При открывании и закрывании дверцы можно прищемить руку или ногу, а также ребенок может удариться об угол дверцы.



При обнаружении странного запаха или дыма из холодильника немедленно отключите вилку сетевого шнура и свяжитесь с сервисным центром.

Это может стать причиной возгорания.



Разбирать, ремонтировать холодильник или вносить какие-либо изменения в его конструкцию разрешено только квалифицированному специалисту.

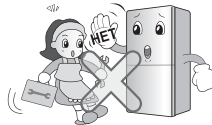

Запрещается использовать холодильник для бытовых целей (испытательных материалов, использование его на корабле и т. д.).

Это может привести к неожиданному риску, такому как пожар, поражение электрическим током, порча хранящихся продуктов или химическая реакция.



При утилизации холодильника следует снять с дверей уплотнитель и оставить полки на местах.

В противном случае ребенок может оказаться запертым внутри.



Установите холодильник на твердый ровный пол.

Чтобы предотвратить его падение и избежать ранений или гибели людей.

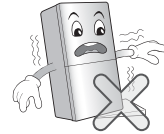

Не следует просовывать руки или другие предметы в вентиляционные отверстия, под крышку, в отверстия, расположенные с задней стороны холодильника.

Это может привести к поражению электрическим током или ранению.



Не следует пользоваться обогревательными приборами рядом с холодильником.

Это может стать причиной пожара.

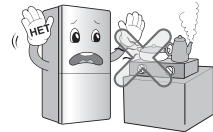

Не подсовывайте руки под холодильник.

Можно пораниться о железную плиту, находящуюся внизу.



Не допускайте попадания жиров и масел (в том числе и растительных) на пластмассовые детали холодильника.

Это вызывает их порчу и разрушение.



**Если вы хотите выбросить холодильник, обратитесь в службу утилизации.**

Хладагент и изолирующий газ, применяемые в изделии, требуют особых мер по их утилизации. Перед утилизацией убедитесь, что ни одна трубка на задней стороне изделия не повреждена.



**Не прикасайтесь мокрыми руками к продуктам или к ящикам находящимся в морозильном отделении.** Это может привести к обморожению.



**После отключения холодильника от сети повторно включать его следует не ранее, чем через 5 минут.**

В противном случае холодильник может выйти из строя.



**Для отключения холодильника от сети держитесь за вилку, а не за сетевой шнур.**

Извлечение вилки из розетки за шнур может привести к поражению электрическим током, короткому замыканию или пожару.



**Запрещается использовать горючие аэрозоли рядом с холодильником.**

Это может стать причиной пожара.

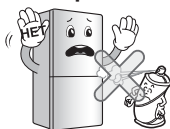

**Вилку следует вынимать из розетки при уборке, чистке или замене лампочки внутри холодильника.**

В противном случае это может привести к поражению электрическим током или травме.



**Выключайте холодильник из сети в грозу или перед длительным перерывом в использовании.**

Чтобы избежать риска поражения электрическим током и возгорания.



**Не ставьте вазу для цветов, чашки, косметику, медикаменты или любые сосуды с водой на холодильник.**

В случае их падения может произойти пожар, поражение электрическим током или травма.



**При открывании или закрывании дверцы неустойчивые предметы могут опрокинуться, упасть и привести к травме.**

С осторожностью храните бутылки и прочие высокие ёмкости в корзинах двери.



**Розетка должна быть легкодоступна на случай необходимости быстрого отключения.**

**При резком закрывании дверцы холодильника другая дверца может открываться, поскольку камеры холодильника связаны воздуховодами.**



**▲ ОСТОРОЖНО!**

Прибор не предназначен для использования лицами (включая детей) с пониженными физическими, чувственными или умственными способностями или при отсутствии у них жизненного опыта или знаний, если они не находятся под контролем или не проинструктированы об использовании прибора лицом, ответственным за их безопасность. Дети должны находиться под присмотром для недопущения игры с прибором.

**▲ ВНИМАНИЕ!**

Не загромождайте вентиляционные отверстия, расположенные в корпусе прибора или во встраиваемой конструкции.

**▲ ВНИМАНИЕ!**

Не используйте механические устройства или другие средства для ускорения процесса оттаивания, кроме рекомендуемых изготовителем.

**▲ ВНИМАНИЕ!**

Не допускайте повреждения контура хладагента.

**▲ ВНИМАНИЕ!**

Не используйте электрические приборы внутри отделений приборов для хранения продуктов, если только их тип не соответствует рекомендациям изготовителя.

**▲ ОГНЕОПАСНО!**

Изобутан (R600a) является безопасным для окружающей среды, но горючим. При транспортировке и установке холодильника следует следить, чтобы ни один из элементов охлаждающего контура не был поврежден. Утечка хладагента может привести к возгоранию и травме глаз. В случае обнаружения утечки, вынесите из помещения все источники открытого пламени или потенциальные источники воспламенения и проветрите помещение в течение нескольких минут.

Во избежание создания огнеопасной смеси газов в случае утечки в охлаждающем контуре, размер помещения, в котором будет установлено изделие, должен быть больше минимального допустимого размера и зависит от количества используемого хладагента. Площадь помещения определяется из расчета минимум 1 м<sup>2</sup> на каждые 8 г хладагента R600a, используемого в изделии. Количество используемого холодильного агента указано на этикетке внутри холодильника.

Запрещается включать холодильник, имеющий какие-либо признаки повреждения. В случае сомнений обратитесь к продавцу или в авторизованный центр.

## ОСНОВНЫЕ ЧАСТИ ХОЛОДИЛЬНИКА

Модель:

GA\*\*589\*\*\*\*

GA\*\*539\*\*\*\*

GA\*\*499\*\*\*\*

GA\*\*489\*\*\*\*

GA\*\*439\*\*\*\*

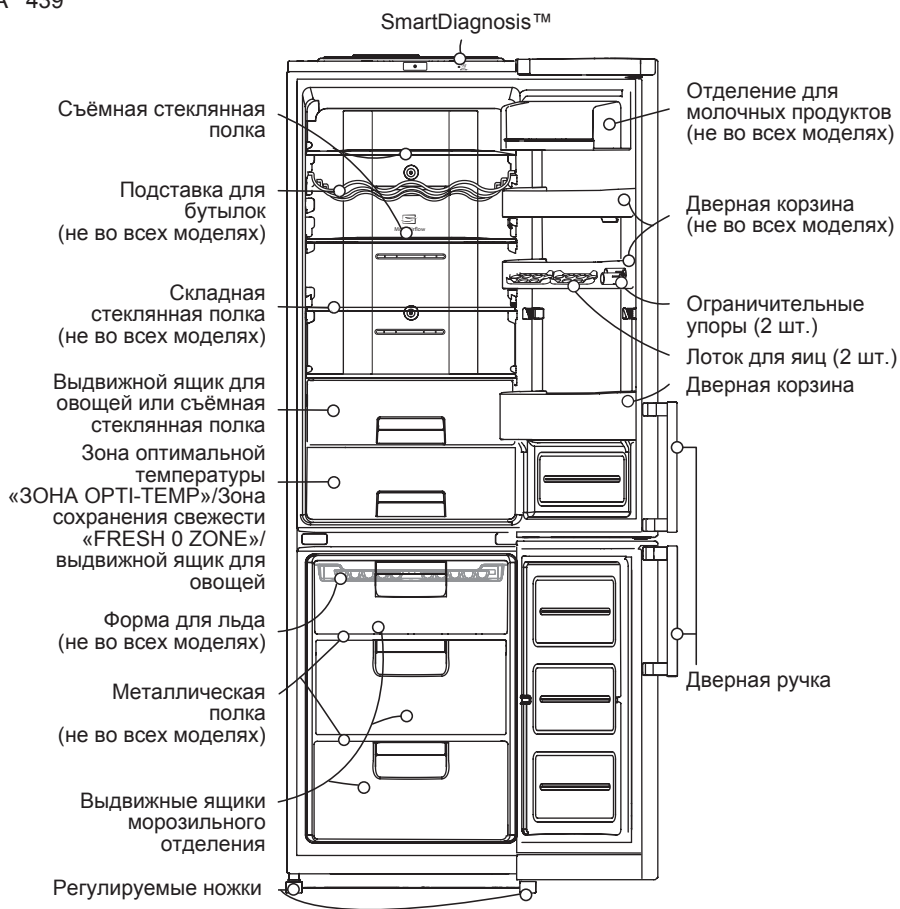

### ПРИМЕЧАНИЕ

Если какие-либо детали отсутствуют в Вашем холодильнике, возможно они входят в комплект поставки других моделей. Компания-изготовитель имеет право вносить изменения в комплектацию холодильника без предварительного уведомления.

## ОСНОВНЫЕ ЧАСТИ ХОЛОДИЛЬНИКА

Модель:

GA\*\*529\*\*\*\*

GA\*\*429\*\*\*\*

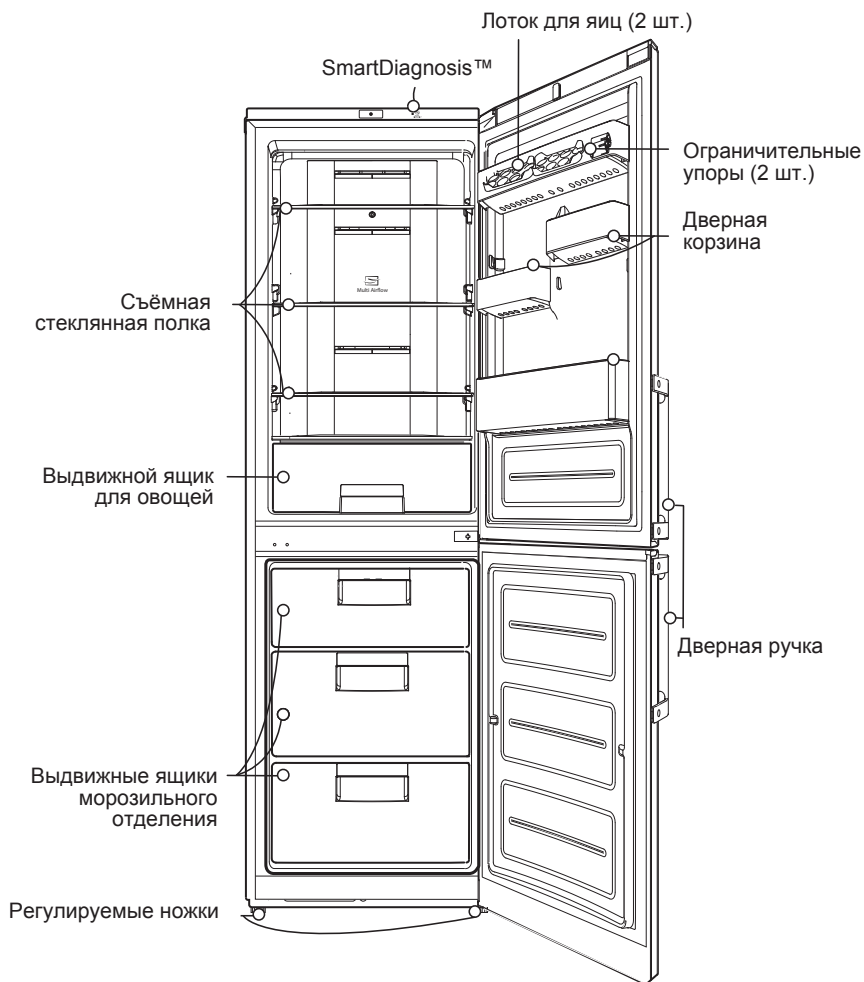

### ПРИМЕЧАНИЕ

Если какие-либо детали отсутствуют в Вашем холодильнике, возможно они входят в комплект поставки других моделей. Компания-изготовитель имеет право вносить изменения в комплектацию холодильника без предварительного уведомления.

## ОСНОВНЫЕ ЧАСТИ ХОЛОДИЛЬНИКА

Модель:  
GA\*\*489T\*  
GA\*\*439T\*

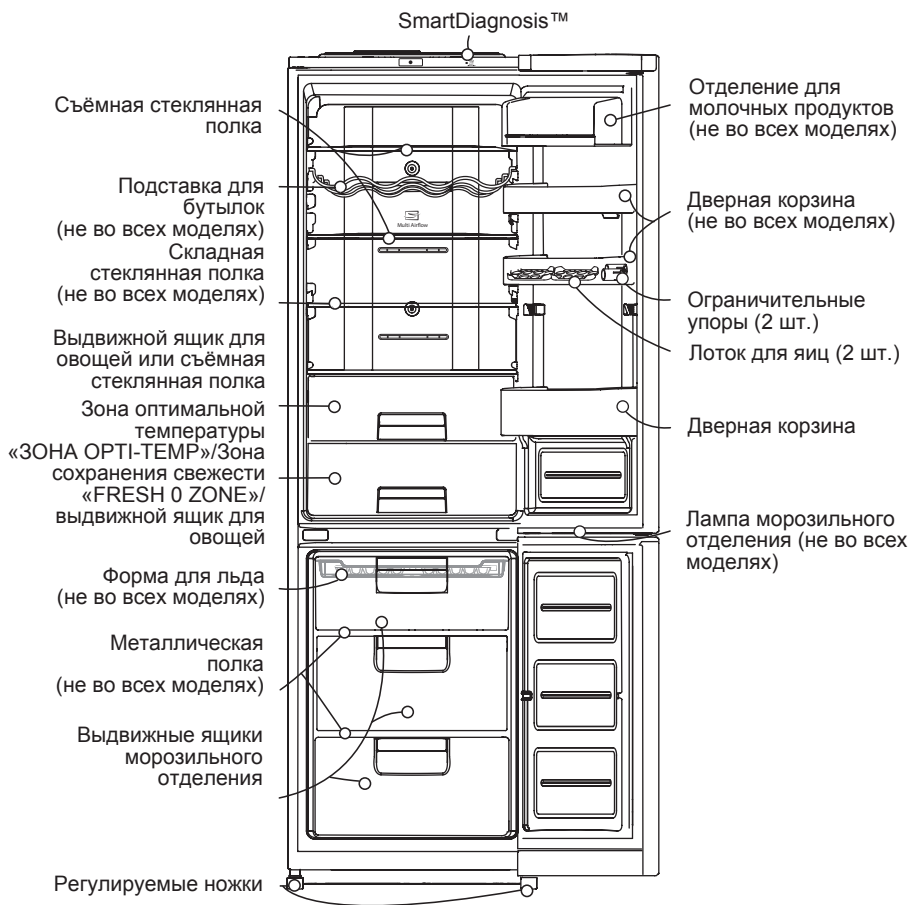

### ПРИМЕЧАНИЕ

Если какие-либо детали отсутствуют в Вашем холодильнике, возможно они входят в комплект поставки других моделей. Компания-изготовитель имеет право вносить изменения в комплектацию холодильника без предварительного уведомления.

## КЛИМАТИЧЕСКИЙ КЛАСС

Климатический класс указан на этикетке холодильника с техническим описанием, расположенной внутри холодильного отделения. Запрещается использовать холодильник при температуре, превышающей установленные пределы. Климатический класс определяет условия эксплуатации холодильника.

Класс	Обозначение	Диапазон температур окружающей среды, °C
Умеренный увеличенный диапазон	SN	+10 до +32
Умеренный	N	+16 до +32
Субтропический	ST	+16 до +38
Тропический	T	+16 до +43

## УСТАНОВКА

- Установите ограничительные упоры в верхние углы задней стенки холодильника, как показано на рис. 1. Упоры поставляются, в дверной корзине внутри холодильного отделения;
- Холодильник не является встраиваемым. Сверху, с задней и боковых его сторон должно быть свободное пространство не менее 5 см. для циркуляции воздуха и снижения энергопотребления;
- Не устанавливайте холодильник вблизи источников тепла и в зоне действия прямых солнечных лучей или повышенной влажности;
- Убедитесь, что напряжение электрического тока указанное в инструкции соответствует параметрам сети Вашего дома;
- Рекомендуется располагать холодильник в нежилых помещениях;

- При установке холодильника боковой стороной к стене помещения предусмотрите наличие достаточного пространства для открывания дверей на угол более 90 градусов, чтобы обеспечить возможность извлечения полок и ящиков;
- Не снимайте круглые наклейки на тыльной стороне холодильника. Они выполняют декоративную функцию, закрывая технологические отверстия;
- Чтобы исключить вибрацию, проверьте установку холодильника по уровню. При необходимости подкрутите регулируемые ножки, чтобы компенсировать неровность пола. Для того чтобы дверца лучше закрывалась, холодильник должен быть слегка наклонен назад. Для того чтобы повернуть регулируемые ножки, немного наклоните холодильник. Для того чтобы приподнять переднюю часть холодильника, поверните регулируемые ножки против часовой стрелки (↺), а чтобы опустить – по часовой стрелке (↻);
- Перед использованием тщательно вымойте холодильник;
- В некоторых моделях на фронтальной части полок (металлического цвета) наклеена прозрачная защитная пленка, перед использованием рекомендуем её удалить.
- Установите съемные детали, такие как форма для льда и др., на соответствующие места;
- Вставьте вилку сетевого шнура в розетку. Не включайте в эту розетку другие электроприборы.

## ПОДКЛЮЧЕНИЕ

При первой установке холодильника дайте ему поработать 2–3 часа, чтобы внутри установилась рабочая температура, и только затем заполняйте его свежими или замороженными продуктами. После отключения холодильника от сети повторно включать его следует не ранее, чем через 5 минут. Теперь холодильник готов к работе.



Рис. 1. Установка ограничительных упоров

**ПРИМЕЧАНИЕ**

Ограничительные упоры находятся в дверной корзине холодильного отделения. Они должны быть установлены для большей эффективности работы холодильника.

**ПАНЕЛЬ УПРАВЛЕНИЯ**

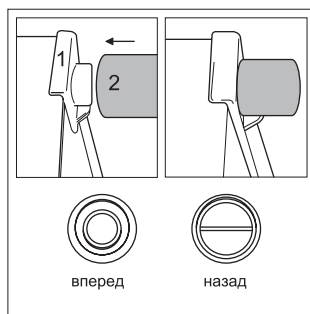
**Внутренний светодиодный дисплей**



Быстрая заморозка  
«БЫСТР.ЗАМОРОЗ.»

Кнопка регулировки температуры в морозильном отделении

Кнопка регулировки температуры в холодильном отделении

«ЭКО-РЕЖИМ»

## ПАНЕЛЬ УПРАВЛЕНИЯ

### Светодиодный (LED) дисплей. Внешний, тип 1



### Светодиодный (LED) дисплей. Внешний, тип 2



## ПАНЕЛЬ УПРАВЛЕНИЯ

### Светодиодный (LED) дисплей. Внешний, тип 3



### Светодиодный (LED) дисплей. Внешний, тип 4





## РЕГУЛИРОВКА ТЕМПЕРАТУРЫ

Исходная температура в холодильном и морозильном отделениях 3 °C и -20 °C соответственно.

По желанию Вы можете ее изменить, нажимая кнопку регулировки температуры соответствующего отделения

Внешний светодиодный дисплей, тип 1



Внешний светодиодный дисплей, тип 2



Внешний светодиодный дисплей, тип 3

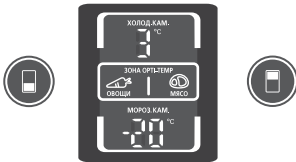

Внешний светодиодный дисплей, тип 4



Внутренний светодиодный дисплей



## ПРИМЕЧАНИЕ

Температура, отображаемая на светодиодном (LED) дисплее является целевой, поскольку фактическая температура внутри холодильника меняется в зависимости от интенсивности воздействия внешних факторов, таких как температура помещаемых продуктов и частота открывания дверей.

После включения холодильник выходит на заданный режим спустя 2-3 дня.

## ЗОНА ОПТИМАЛЬНОЙ ТЕМПЕРАТУРЫ «ЗОНА ОПТИ-ТЕМП»

- Нажав кнопку, можно выбрать оптимальную температуру для хранения фруктов и овощей, или охлаждения рыбы и мяса;
- Можно выбрать оптимальный диапазон температур в зависимости от того, какие продукты будут храниться;

Внешний светодиодный дисплей, тип 1; тип 3



- Предлагаются два режима: для хранения овощей и фруктов (2 °C), мяса и рыбы (-1 °C);
- Благодаря этому и оптимальной влажности, рыба и мясо дольше остаются свежими;
- Когда горит подсветка ОВОЩИ в зоне оптимальной температуры «ЗОНА ОПТИ-ТЕМП» - установлена оптимальная температура для хранения овощей и фруктов;



- Когда горит подсветка МЯСО в зоне оптимальной температуры «ЗОНА ОПТИ-ТЕМП» - установлена оптимальная температура для хранения рыбы или мяса;



- Температура в зоне оптимальной температуры поддерживается в диапазоне  $-2\text{ }^{\circ}\text{C} \sim 3\text{ }^{\circ}\text{C}$  в соответствии с выбранным режимом и независимо от температуры окружающей среды.

### БЫСТРАЯ ЗАМОРОЗКА «БЫСТР. ЗАМОРОЗ.»

- Если необходимо быстро заморозить продукты вы можете воспользоваться функцией быстрой заморозки. Нажмите один раз кнопку «БЫСТР.ЗАМОРОЗ.» (быстрая заморозка). Загорится подсветка «БЫСТР.ЗАМОРОЗ.» (быстрая заморозка) и начнется быстрое замораживание.
- Быстрая заморозка занимает около 24 часов. По окончании этой операции холодильник автоматически переходит в предыдущее состояние (ранее установленный температурный режим). Если Вы желаете прекратить операцию быстрой заморозки, нажмите кнопку «БЫСТР.ЗАМОРОЗ.» еще раз, подсветка погаснет и операция быстрой заморозки прекратится, а холодильник вернется в предыдущее состояние (в предыдущий температурный режим).

Внешний  
светодиодный дисплей, тип 1; 3; 4



Внешний  
светодиодный дисплей, тип 2



Внутренний  
светодиодный дисплей



- Чтобы включить режим быстрой заморозки, нажмите один раз кнопку «БЫСТР.ЗАМОРОЗ./ЭКО-РЕЖИМ» на внешнем светодиодном дисплее, тип 1; 3; 4.
- Чтобы включить режим «ЭКО-РЕЖИМ», нажмите эту кнопку еще раз. При третьем нажатии кнопки оба режима отключатся, и холодильник вернется в предыдущий температурный режим.

Внешний  
светодиодный дисплей, тип 1; 3; 4



### ПРИМЕЧАНИЕ

При включенном режиме «БЫСТР.ЗАМОРОЗ.» горит подсветка «БЛОКИРОВКА», другие кнопки не действуют. Если эта функция Вам больше не нужна, нажмите кнопку «ЭКО-РЕЖИМ». Кнопки будут разблокированы, а холодильник вернется к прежним настройкам температуры.

### РЕЖИМ ЭКОНОМИИ ЭЛЕКТРОЭНЕРГИИ «ЭКО-РЕЖИМ»

Эта функция включает режим экономии электроэнергии, который удобен в случае Вашего длительного отъезда. Он позволяет снизить энергопотребление. Чтобы включить эту функцию, нажмите кнопку «ЭКО-РЕЖИМ», загорится подсветка. При повторном нажатии на кнопку эта функция отключается.

Внешний  
светодиодный дисплей, тип 1; 3; 4



Внешний  
светодиодный дисплей, тип 2



Внутренний  
светодиодный дисплей



#### ПРИМЕЧАНИЕ

Для экономии электроэнергии внешний дисплей переходит в режим сохранения энергии – гаснет подсветка всех индикаторов за исключением «БЛОКИРОВКА».

#### САМОДИАГНОСТИКА

Дисплей обладает функцией самодиагностики. При наличии неисправности в холодильнике кнопки перестают работать и индикатор показывает код неисправности. В этом случае не выключайте питание и немедленно свяжитесь с местным сервисным центром. Если Вы выключите холодильник, то сервисному инженеру может понадобиться много времени, чтобы обнаружить неисправный элемент.

**«БЛОКИРОВКА»** (для моделей с внешним светодиодным дисплеем)

- При нажатии кнопки «БЛОКИРОВКА» действие других кнопок прекращается;
- Кнопка «БЛОКИРОВКА» - включает и выключает блокировку. Чтобы заблокировать/разблокировать дисплей холодильника, нажмите на кнопку «БЛОКИРОВКА» и удерживайте в течение 3-х секунд.



**ПРЕДУПРЕЖДАЮЩИЙ СИГНАЛ  
НЕПЛОТНО ЗАКРЫТОЙ ДВЕРЦЫ  
«ЗВУК. СИГНАЛ»**

- Если дверца холодильника открыта некоторое время (~ 1 мин.) включается звуковой сигнал, который будет повторяться каждые 30 сек.;
- Функцию предупреждающего сигнала неплотно закрытой дверцы можно включать и отключать, нажимая кратковременно на кнопку «ЗВУК. СИГНАЛ» (не во всех моделях);
- Если предупреждающий сигнал продолжает звучать даже после закрытия дверцы, обратитесь в сервисный центр.



**ВКЛЮЧЕНИЕ/ВЫКЛЮЧЕНИЕ**

Этой кнопкой холодильник включается и выключается; При каждом последовательном нажатии кнопки «ВКЛ/ВЫКЛ» холодильник включается и выключается. Чтобы выключить холодильник, нажмите кнопку «ВКЛ/ВЫКЛ» и удерживайте ее нажатой в течение 7 сек. Для того чтобы включить холодильник, кратковременно нажмите эту кнопку.



ВКЛ



ВЫКЛ

**ПРИМЕЧАНИЕ**

При отключении электроэнергии настройки режимов сохраняются.

**ПОДСВЕТКА МОРОЗИЛЬНОГО ОТДЕЛЕНИЯ (не во всех моделях)**

- Подсветка морозильного отделения;
- Нажатием этой кнопки регулируется работа подсветки морозильного отделения;
- Последовательными нажатиями можно включить подсветку в режим постоянного освещения, уменьшить яркость в этом же режиме и выключить ее;
- При открытии дверцы морозильного отделения подсветка работает всегда.



ВКЛ



ВЫКЛ

**ХОЛОДИЛЬНОЕ ОТДЕЛЕНИЕ (комплектация зависит от модели)**

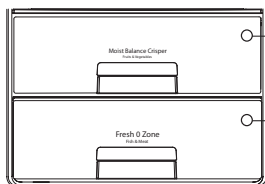

1. Выдвижной ящик для овощей и фруктов «MOIST BALANCE CRISPER»
2. Зона сохранения свежести «FRESH 0 ZONE»

1. Зона поддержания оптимальной влажности «MOIST BALANCE CRISPER», выдвижной ящик для хранения овощей и фруктов;
2. Зона сохранения свежести «FRESH 0 ZONE» охлаждение или размораживание рыбы и мяса. Овощи или фрукты в этой зоне могут заморозиться.

Температура в зоне сохранения свежести «FRESH 0 ZONE» меняется следующим образом:

- Когда в холодильном отделении установлена температура 6 °С, температура в зоне сохранения свежести «FRESH 0 ZONE» составляет 4 ±2 °С;

- Когда в холодильном отделении установлена температура 3 °С, температура в зоне сохранения свежести «FRESH 0 ZONE» составляет 0 ±2 °С;
- Когда в холодильном отделении установлена температура 0 °С, температура в зоне сохранения свежести «FRESH 0 ZONE» составляет -3 ±2 °С.

**КАК ВЫНУТЬ ВЫДВИЖНОЙ ЯЩИК «ЗОНА ОПТИ-ТЕМП»**

Чтобы вынуть выдвижной ящик «ЗОНА ОПТИ-ТЕМП», потяните его на себя до упора, а затем приподнимите его обеими руками.

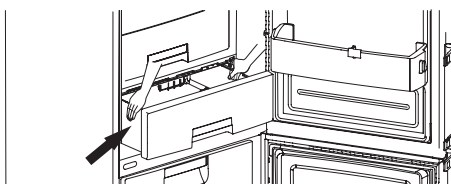
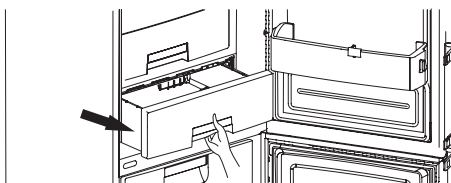

**КАК СНЯТЬ КРЫШКУ ВЫДВИЖНОГО ЯЩИКА**

Чтобы вынуть выдвижной ящик для овощей, приподнимите крышку (1) выдвижного ящика и потяните на себя (2).

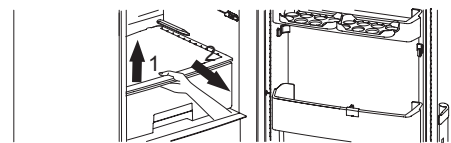

## КАК ВЫНУТЬ ВЫДВИЖНОЙ ЯЩИК ДЛЯ ОВОЩЕЙ

Снимите нижнюю дверную корзину (1), приподняв её вверх (2). Выдвиньте ящик до упора. Приподнимите ящик за его переднюю часть (3) и потяните на себя.

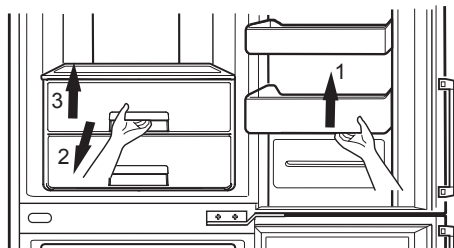

## ПОДСТАВКА ДЛЯ ХРАНЕНИЯ БУТЫЛОК (не во всех моделях)

Подставка предназначена для хранения бутылок. Подставку для бутылок можно перевернуть и поместить её под полкой. Это освободит место в холодильнике.

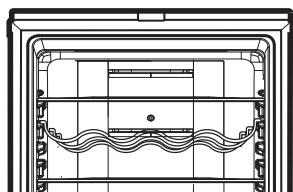

подставка используется

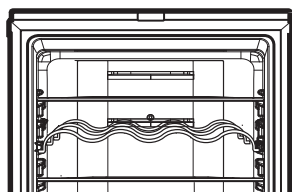

подставка не используется

## ИЗВЛЕЧЕНИЕ И УСТАНОВКА СЪЕМНОЙ СТЕКЛЯННОЙ ПОЛКИ

Чтобы извлечь полку из холодильника сначала приподнимите её, а затем потяните на себя. При неправильном извлечении, возможно повреждение внутренних частей холодильника

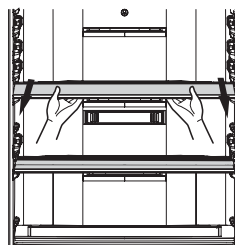
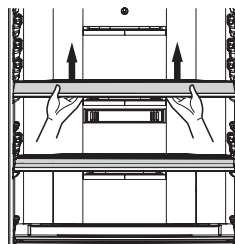

## СКЛАДНАЯ СТЕКЛЯННАЯ ПОЛКА

Для того, чтобы поставить в холодильник высокие предметы, такие как бутылки, необходимо:

- Тип 1:  
Приподнять переднюю половину полки и задвинуть на заднюю половину. Чтобы вернуть полку в исходное положение потяните ее на себя.

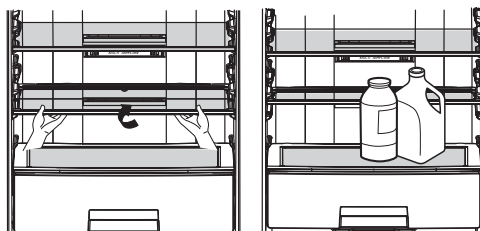

• Тип 2:

Приподнять переднюю половину полки, задвинуть ее под заднюю половину.

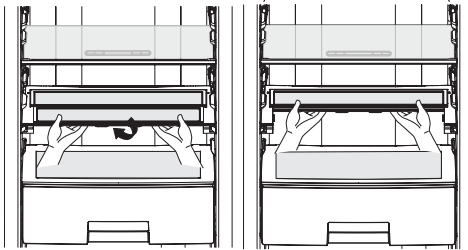

Из данного положения возможно поднять обе половины полки вверх, освободив тем самым больше места.

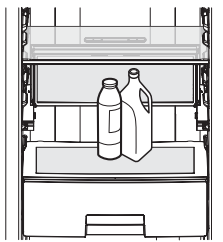

Для возврата полки в исходное положение необходимо опустить две половины вниз, затем потянуть нижнюю половину на себя.

**ПОРЯДОК ИЗВЛЕЧЕНИЯ ПОЛКИ ИЗ ХОЛОДИЛЬНИКА:**

1. Приподнять переднюю половину полки, задвинуть ее под заднюю половину.
2. Вынуть обе половины из рамки, подняв вверх.
3. Приподнять рамку полки и потянуть на себя.

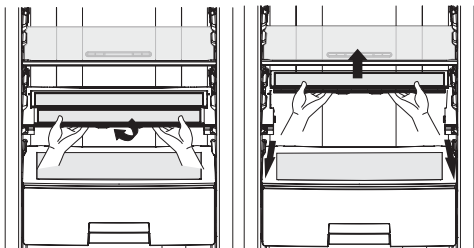

Для установки полки в холодильник необходимо произвести аналогичные действия в обратной последовательности.

**ИЗВЛЕЧЕНИЕ И УСТАНОВКА ВЫДВИЖНЫХ ЯЩИКОВ В МОРОЗИЛЬНОМ ОТДЕЛЕНИИ**

- Для обеспечения хорошей циркуляции воздуха, ящики в морозильном отделении следует вставлять до упора;
- В морозильном отделении имеются металлические полки, что позволяет увеличивать объём, для хранения продуктов. (Металлические полки применимы не для всех моделей);
- При хранении в морозильном отделении большого количества продуктов, можно вынуть верхний и средний ящик и хранить продукты на полке.

При хранении в морозильном отделении большого количества продуктов, можно вынуть верхний и средний ящик и хранить продукты на полке;

Чтобы извлечь любой из ящиков морозильного отделения, необходимо произвести следующие действия:

1. Выдвинуть ящик до упора;
2. Приподнять его за переднюю часть и потянуть на себя.

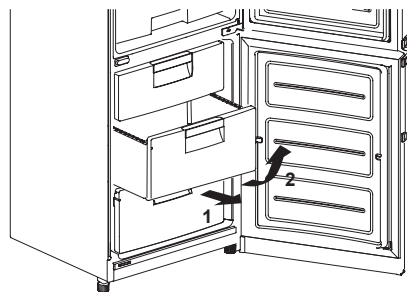

Для установки любого из ящиков обратно в морозильное отделение, необходимо произвести аналогичные действия в обратной последовательности:

1. Поставить ящик на направляющие под углом 45°;
2. Опустить переднюю часть ящика параллельно направляющим;
3. Задвинуть ящик внутрь до упора.

При этом следите, чтобы не было перекоса.

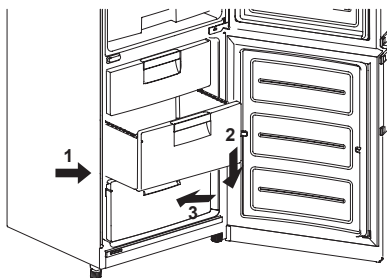

**▲ ОСТОРОЖНО!**

Не следует прикладывать излишнюю силу при вынимании ящиков и полок – это может привести к повреждению холодильника.

**ПРИМЕЧАНИЕ**

Гарантия не распространяется на механические повреждения (трещины, сколы, вмятины, следы вскрытия и т.п.), вызванные нарушением правил хранения, перевозки, эксплуатации и обслуживания холодильника, приложения избыточного физического воздействия.

**ПРИГОТОВЛЕНИЕ ЛЬДА**

Выньте форму для льда из морозильного отделения. Заполните ее водой. Форму для льда можно поставить в верхний или средний ящик морозильного отделения.

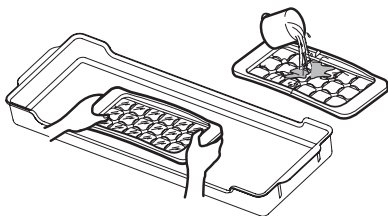

Если кубики льда нужны, как можно раньше, включите режим «БЫСТР.ЗАМОРОЗ.» (быстрая заморозка). Чтобы вынуть кубики льда, держите форму за концы и слегка скручивайте.

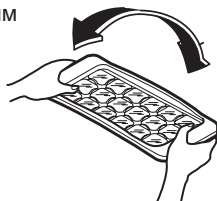

**СОВЕТ**

Чтобы кубики легко вынимались, предварительно полейте форму водой.

**ХРАНЕНИЕ ПРОДУКТОВ**

- Не рекомендуется хранить в холодильнике продукты, которые быстро портятся при низкой температуре, такие как бананы и дыни;
- Перед тем, как поставить в холодильник, горячие продукты и напитки следует охладить до комнатной температуры;
- Горячие продукты и напитки могут привести к порче других продуктов;
- При хранении продуктов пользуйтесь ёмкостями с крышками. Это предотвратит испарение влаги и поможет сохранить вкус и питательные вещества продуктов;
- Не заслоняйте вентиляционные отверстия продуктами. Непрерывная циркуляция холодного воздуха позволяет поддерживать постоянную температуру в холодильнике;
- Не следует часто открывать дверцы. При открывании дверей теплый воздух попадает внутрь, что приводит к повышению температуры;
- Во избежание проблем с закрыванием дверцы холодильника не рекомендуется хранить в дверной корзине слишком много продуктов;
- Не замораживайте ранее оттаявшие продукты. Это приведет к потере вкусовых качеств и полезных веществ;
- Не следует хранить в холодильнике фармацевтическую продукцию, материалы для научных исследований или другие продукты требующие строгого соблюдения температурного режима;
- Если необходимо быстро заморозить свежие продукты, поставьте их в нижний выдвижной ящик морозильного отделения и включите режим «БЫСТР.ЗАМОРОЗ.» (быстрая заморозка);
- Замороженные продукты следует хранить в упаковке (в полиэтиленовой пленке, алюминиевой фольге и т.п.) в морозильном отделении.
- Не храните бутылки в морозильном отделении – при замерзании они могут лопнуть.

## УБОРКА

1. Перед уборкой убедитесь, что электропитание отключено;
2. Снаружи и внутри холодильника следует мыть чистой салфеткой, смоченной в тёплой воде с жидким моющим средством. Затем насухо вытрите сухой салфеткой;
3. После уборки проверьте, что сетевой шнур не повреждён. Затем плотно вставьте вилку в розетку.

## ▲ ОСТОРОЖНО!

Запрещается пользоваться абразивными веществами, бензином, бензолом, растворителем, хлоргидратом, горячей водой, грубой щеткой и т.д., которые могут повредить поверхность холодильника.

## ОБЩИЕ СВЕДЕНИЯ

### СБОЙ ЭЛЕКТРОПИТАНИЯ:

Перерыв в электропитании в течение 1~2 часов не принесет вреда хранящимся продуктам. Постарайтесь в это время реже открывать и закрывать дверь холодильника.

### ПРИ ПЕРЕЕЗДЕ:

- Извлеките все продукты и другие предметы из холодильника. Прочно закрепите внутренние съёмные части (полки, ящики, дверные корзины);
- Чтобы не повредить пол и регулируемые ножки холодильника, заверните их против часовой стрелки перед транспортировкой;
- Холодильник необходимо надёжно закрепить в машине, чтобы предотвратить удары и падение внутри машины во время транспортировки;
- Холодильник должен транспортироваться в вертикальном положении в крытом транспорте. Заводская упаковка при транспортировке не должна быть повреждена;
- Во время погрузки и разгрузки холодильник следует беречь от ударов.

## ▲ ОСТОРОЖНО!

Не перемещайте и не наклоняйте холодильник во время его работы. В компрессоре может возникнуть шум. Данная особенность не влияет на работоспособность компрессора.

## ОСОБЕННОСТИ РАБОТЫ ХОЛОДИЛЬНИКА

В результате температурных деформаций составных частей холодильника может слышаться потрескивание. Характерные звуки включения терморегулятора и компрессора являются нормальными звуками, возникающими при работе электрооборудования прибора. Хладагент, циркулирующий внутри системы охлаждения, может негромко булькать, даже если компрессор не работает.

Не беспокойтесь, это совершенно нормально.

В процессе работы холодильника могут быть слышны:

- щелчки срабатывания датчика-реле температуры;
  - журчание хладагента, циркулирующего по трубкам холодильной системы;
  - легкие потрескивания при температурных деформациях материалов.
- Данные звуки не связаны с каким-либо дефектом и носят функциональный характер.

### ПЕРЕД ВКЛЮЧЕНИЕМ:

Если транспортировка холодильника осуществлялась в холодное время, распакуйте холодильник в теплом помещении и не включайте не менее 12 часов.



**ПРОТИВОКОНДЕНСАТНАЯ ТРУБКА:**

- Противоконденсатная трубка проложена внутри корпуса вокруг лицевой стороны холодильника, чтобы не допустить конденсации влаги.
- В этих местах холодильник может сильно нагреться, особенно сразу после первого включения или при высокой температуре окружающей среды.

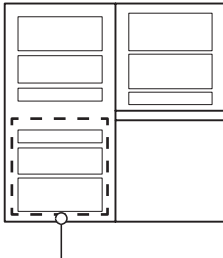

противоконденсатная трубка

**ПЕРЕНАВЕШИВАНИЕ ДВЕРЕЙ**

Холодильник спроектирован так, что дверцы могут открываться вправо или влево, в зависимости от планировки Вашей кухни.

**ПРИМЕЧАНИЕ**

В случае необходимости перенавесить двери следует вызвать мастера по обслуживанию. Гарантийные обязательства не распространяются на перенавешивание дверей.

**▲ ОСТОРОЖНО!**

1. Перед перенавешиванием дверей холодильника отсоедините сетевой шнур и разгрузите холодильник от продуктов питания, извлеките незакрепленные аксессуары - полки и ящики;
2. Не укладывайте холодильник на пол;
3. Соблюдайте осторожность и не роняйте дверь в процессе разборки или сборки.

**НЕОБХОДИМЫЕ ИНСТРУМЕНТЫ:**

- Гаечный ключ 10 мм и 6 мм;
- Шестигранник на 5 мм;
- Отвертка крестовая.

Для моделей:

GA\*\*489Y\*/GA\*\*439Y\*/GA\*\*429Y\*

GA\*\*589Y\*/GA\*\*539Y\*/GA\*\*529Y\*:

- Снимите дверные ручки (1), (5) холодильного и морозильного отделений, удалив колпачки (2), а затем отвинтив винты (3);
- Снимите заглушки (4);
- Установите ручки (1), (5) и заглушки (4) на противоположную сторону в обратной последовательности;

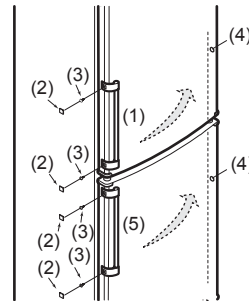

Для моделей:

GA\*\*489Z\*/GA\*\*439Z\*/GA\*\*429Z\*

GA\*\*589Z\*/GA\*\*539Z\*/GA\*\*529Z\*

- Снимите дверные механические ручки (1), (5) холодильного и морозильного отделений, удалив колпачки (2), а затем отвинтив винты (3);
- Снимите заглушки (4);
- Установите механические ручки (1), (5) и заглушки (4) на противоположную сторону в обратной последовательности;

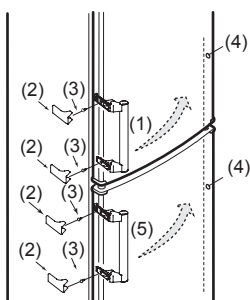

Для моделей: GA\*\*489T\*/GA\*\*439T\*:

- Снимите дверь холодильного отделения (1);
- Снимите заглушку (6а) и слайдер (6) и переставьте их на противоположные стороны, как показано на рисунке.

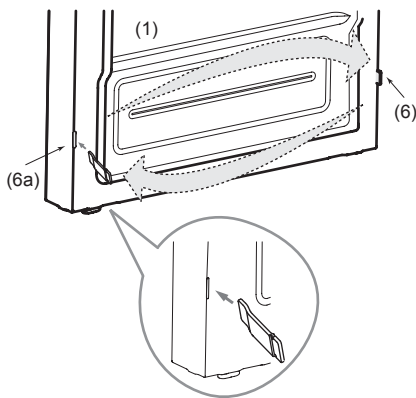

- Снимите верхнюю крышку (8) двери холодильного отделения, отвинтив винты (7);
- Переместите заглушку (9) в противоположную сторону верхней крышки (8).
- Отключите соединительный кабель (10) (Для моделей с дисплеем внешнего типа.);

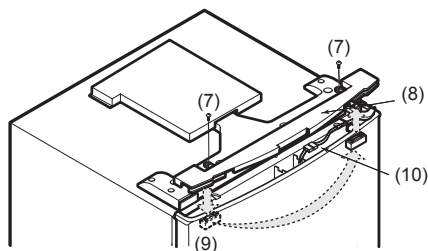

- Снимите верхнюю крышку (12), отвинтив винты (11);
- Снимите держатель провода (13) и зафиксируйте его в центральной части крышки (12);
- Заглушку (15) установите с противоположной стороны крышки (12);
- Отвинтив винты (11), потяните от себя, затем, не повредив провода, приподнимите крышку (12).

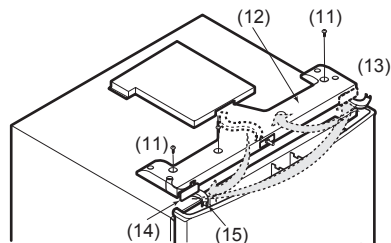

- Выньте держатель провода (14) из центральной части крышки (12) и зафиксируйте его с противоположной стороны крышки (13);
- Переместите жгут проводов (16) на противоположную сторону крышки (12);

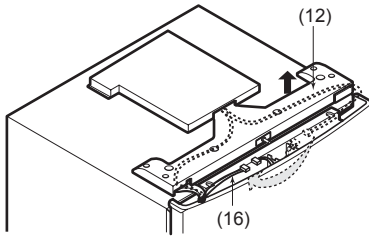

- Снимите верхнюю дверную петлю (18), открутив болты (17);
- Снимите дверь холодильного отделения;
- Открутите стержень (19) и прикрутите с противоположной стороны петли (18) используя ключ на 6 мм;
- Зафиксируйте прокладку (20) с противоположной стороны петли (18);

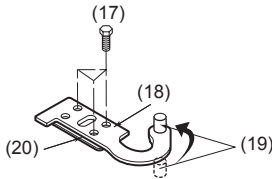

- Снимите центральную дверную петлю (22), открутив болты (21) шестигранником на 5мм;
- Снимите дверь морозильного отделения;
- Заглушку зафиксируйте с противоположной стороны холодильника;

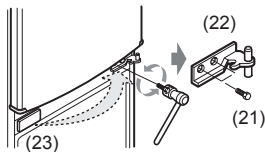

- Снимите нижнюю дверную петлю (25), открутив винты (24) открутите стержень (26) и зафиксируйте его с противоположной стороны петли (25) используя ключ на 6 мм;
- Снимите заглушку (27) в верхней части двери морозильного отделения и установите с противоположной стороны;

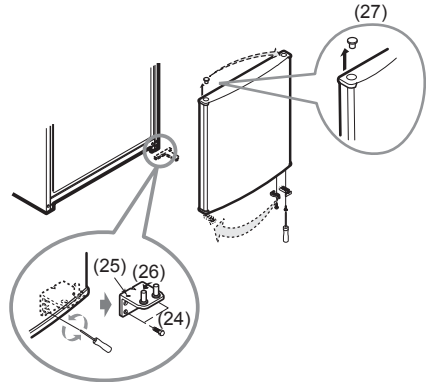

- Снимите ограничитель (28) и втулку (29) и доводчик (30), в нижней части двери холодильного отделения, открутив винты (31), и закрепите их на противоположной стороне. Прделайте аналогичную операцию для двери морозильного отделения;

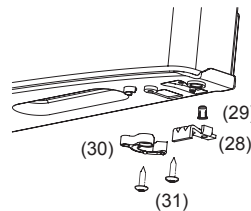

- Установите нижнюю дверную петлю (25) морозильного отделения, далее дверь морозильного отделения, центральную дверную петлю (22) холодильного отделения, дверь холодильного отделения, верхнюю дверную петлю (18), подключите соединительный кабель (10), установите крышку (12) и (8) в обратной последовательности.

## SmartDiagnosis™ (мобильная диагностика)

Используйте данную функцию только по рекомендации Центра поддержки клиентов (номер телефона указан в гарантийном талоне).

Звук, сопровождающий передачу данных для Сервисного центра, схож со звуком работы факса.

### ПРИМЕЧАНИЕ

Функция SmartDiagnosis™ (мобильная диагностика) не может быть использована, если холодильник не подключен к сети. В данном случае устранение неполадок необходимо осуществить без использования SmartDiagnosis™ (мобильная диагностика).

В случае возникновения неполадок в холодильнике, позвоните в Центр поддержки клиентов и внимательно следуйте инструкциям специалиста в правильной последовательности:

1. Активировать режим SmartDiagnosis:
  - Для внешнего светодиодного дисплея. Откройте дверь, нажмите на кнопку «Кнопка блокировки светодиодного (LED) дисплея/Предупреждающий сигнал неплотно закрытой дверцы» и удерживайте 3 секунды до включения блокировки, затем нажмите кнопку «Регулировка температуры в морозильном отделении» и удерживайте ее в течение 3 секунд;

Внешний  
светодиодный дисплей



3 сек



3 сек

- Для внутреннего светодиодного дисплея. Откройте дверь нажмите на кнопку «МОРОЗ. КАМ.», удерживайте ее в течение 3 секунд.

Внутренний  
светодиодный дисплей



3 сек

2. Следуя инструкциям оператора, поднесите микрофон телефона как можно ближе к значку «SmartDiagnosis». Удерживайте телефон в данной позиции, пока не завершится звуковая передача данных.

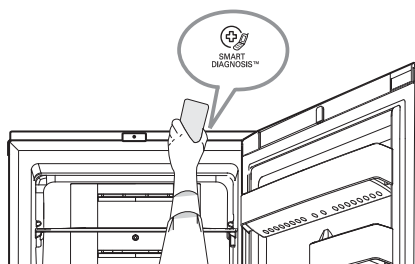

### ПРИМЕЧАНИЕ

Для большей точности результатов, старайтесь не перемещать телефон в момент передачи звуковых сигналов.

3. Вас могут попросить повторить процесс передачи данных, если оператор центра поддержки сочтет полученные результаты искаженными или неполными.
4. Чтобы остановить процесс передачи данных и завершить работу SmartDiagnosis™, нажмите кнопки «БЛОКИРОВКА» и «Регулировка температуры в морозильном отделении» (внешний светодиодный дисплей), для внутреннего дисплея нажмите кнопку «МОРОЗ. КАМ.»
5. Как только передача звуковых сигналов завершится, Вы можете продолжить разговор с оператором, который направит полученную информацию на анализ в технический центр.

Прежде чем звонить в ремонтную службу, прочитайте этот раздел или позвоните в службу поддержки клиентов. Это поможет сэкономить время и деньги. Данный список включает в себя наиболее распространенные случаи, которые не являются результатом плохого качества сборки или некачественных материалов, использованных в данном приборе.

**НЕПОЛАДКА ВОЗМОЖНЫЕ ПРИЧИНЫ**

**Включенный в электросеть холодильник не работает**

- **Нет контакта вилки с розеткой.**  
Проверить наличие напряжения. Обеспечить контакт вилки с розеткой. См. стр. 5 «При подключении к источнику электропитания»;  
Необходимо проверить, плотно ли вставлена вилка в розетку;
- **Перебой питания.**  
Проверить наличие света в доме.

**Слишком высокая температура в холодильном или морозильном отделении**

- **Холодильник расположен слишком близко к источнику тепла.**  
См. раздел «Установка»;
- **Дверцы холодильника часто открываются или оставляют не закрытыми в течение длительного времени;**
- **Неправильно установлен регулятор температуры.**  
См. раздел «Регулировка температуры»;
- **Дверцы отделений закрыты неплотно.**  
См. раздел «Поиск и устранение неисправностей» (Дверца неплотно закрывается).

**Вибрация, дребезжание или нетипичный шум**

- **Холодильник стоит на полу в неустойчивом положении.**  
Отрегулируйте его положение при помощи регулировочных ножек. См. раздел «Установка»;
- **Холодильник касается окружающих предметов.**  
См. раздел «Установка».

**Иней или лёд на внутренних поверхностях холодильника**

- **Дверцы были закрыты не плотно или продукты мешают закрыванию дверей.**  
См. раздел «Хранение продуктов»;
- **Дверцы открываются слишком часто и надолго;**
- **Иней внутри контейнера с продуктами – нормальное явление.**

**НЕПОЛАДКА ВОЗМОЖНЫЕ ПРИЧИНЫ**

<b>Дверца неплотно закрывается</b>	<ul style="list-style-type: none"> <li>• <b>Продукты мешают закрытию дверцы.</b> Передвиньте продукты, которые мешают закрыванию дверцы. См. раздел «Хранение продуктов»;</li> <li>• <b>Холодильник не выровнен.</b> Подкрутите регулируемые ножки. Пол в месте, где установлен холодильник, может быть неровным. При помощи регулировочных ножек приподнимите переднюю часть холодильника. См. раздел «Установка».</li> <li>• <b>Загрязнение дверного уплотнителя.</b> Аккуратно ветошью уберите мусор из резинового уплотнения.</li> <li>• <b>Неправильное перенавешивание дверей.</b> См. раздел «Перенавешивание дверей».</li> </ul>
<b>Не отключается</b>	<ul style="list-style-type: none"> <li>• <b>Включена функция быстрой заморозки.</b> См. раздел «Эксплуатация» (Быстрая заморозка);</li> <li>• <b>Холодильник расположен близко к источнику тепла.</b> См. раздел «Установка»;</li> <li>• <b>Дверцы холодильника часто открываются или оставляют не закрытыми в течение длительного времени.</b></li> <li>• <b>Хранение горячих продуктов.</b> См. раздел «Хранение продуктов»;</li> <li>• <b>Дверцы отделений закрыты не плотно.</b> См. раздел «Поиск и устранение неисправностей» (Дверца неплотно закрывается).</li> </ul>
<b>На корпусе холодильника образуются капли влаги</b>	<ul style="list-style-type: none"> <li>• <b>Это может произойти в помещениях с повышенной влажностью воздуха.</b> Вытрите влагу чистой салфеткой.</li> </ul>
<b>Внутри накапливается влага</b>	<ul style="list-style-type: none"> <li>• <b>Дверцы открываются слишком часто и надолго.</b></li> <li>• <b>В условиях влажной погоды при открывании двери влага попадает внутрь вместе с воздухом.</b></li> </ul>
<b>Неприятный запах в холодильнике</b>	<ul style="list-style-type: none"> <li>• <b>Неправильный уход за холодильником, хранение продуктов, имеющих запах в открытом виде.</b> См. раздел «Хранение продуктов»;</li> <li>• <b>Дверца не закрывается до конца;</b></li> <li>• <b>Проверьте, нет ли испортившихся продуктов;</b></li> <li>• <b>Необходимо вымыть внутренние поверхности холодильника.</b> См. раздел «Уборка».</li> </ul>

## УСЛОВИЯ ГАРАНТИИ

Условия гарантии см. в гарантийном талоне.

### ГАРАНТИЯ НЕ РАСПРОСТРАНЯЕТСЯ:

- На жалобы потребителя, возникшие в результате нарушения правил эксплуатации, хранения или транспортировки товара, описанные в руководстве по эксплуатации;
- В случае действия непреодолимой силы (стихия, пожар, молния и т.п.);
- В случае ремонта или внесения несанкционированных изготовителем конструктивных или схмотехнических изменений неуполномоченными лицами;
- В случае отклонения от Государственных Технических Стандартов (ГОСТов) и норм питающих сетей;
- В случае неправильной установки и подключения изделия;
- Использования изделия для предпринимательской деятельности.

## ПРИМЕЧАНИЕ

Более подробную информацию по обслуживанию и использованию холодильника Вы можете найти на официальном сайте компании LG в разделе «Часто задаваемые вопросы» ([www.lg.com/ru/refhelp](http://www.lg.com/ru/refhelp)).

## УТИЛИЗАЦИЯ СТАРОГО ХОЛОДИЛЬНИКА

1. Если на наклейке холодильника имеется знак с изображением перечеркнутого мусорного бачка на колесах, это означает, что на данное изделие распространяется Европейская директива 2002/96/EC.
2. Все электрические и электронные устройства должны утилизироваться отдельно от муниципального мусора, определяемые правительственными или местными органами власти.
3. Правильная утилизация старого оборудования поможет предотвратить потенциально вредное воздействие на окружающую среду и здоровье человека.
4. Для получения более подробной информации об утилизации старого оборудования обратитесь в администрацию Вашего города, в службу, занимающуюся утилизацией, или в магазин, где Вы приобрели данный товар.

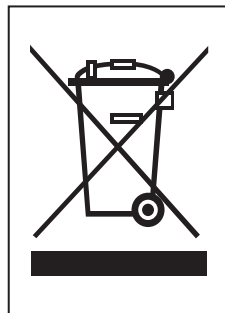



**EAC**

Продукция LG сертифицирована.  
Информацию по сертификации наших приборов, данные о номере сертификата и сроке его действия, Вы можете получить в Службе поддержки клиентов.

Изготовитель:  
ООО «ЛГ Электроникс РУС»  
Адрес: 143160, РФ, Московская область,  
Рузский район, СП Дороховское,  
86-й км. Минского шоссе, д. 9

<b>8-800-200-76-76</b>	РОССИЯ
<b>8-820-0071-11-11</b>	БЕЛАРУСЬ
<b>8-8000-805-805</b>	КАЗАХСТАН
<b>2255(with mobileGSM)</b>	
<b>0-800-303-000</b>	УКРАИНА
<b>373-22-502-502</b>	МОЛДОВА
<b>8-800-120-2222</b>	УЗБЕКИСТАН
<b>800-0071-0005</b>	КЫРГЫЗСТАН
<b>8-0200-201</b>	ЛАТВИЯ
<b>8-800-08-081</b>	ЛИТВА
<b>800-9990</b>	ЭСТОНИЯ

Служба поддержки клиентов LG