

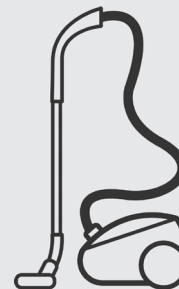

*Thinking of you*  
**Electrolux**



UltraCaptive

**BG** БРОШУРА С ИНСТРУКЦИИ  
**HR** KNJIŽICA S UPUTAMA  
**CS** PŘÍRUČKA K POUŽITÍ  
**DA** VEJLEDNING  
**DE** ANLEITUNG  
**EN** INSTRUCTION BOOK  
**ES** LIBRO DE INSTRUCCIONES  
**ET** TOLMUIMEJA  
**FR** MODE D'EMPLOI  
**EE** KASUTUSJUHEND

**HU** HASZNÁLATI ÚTMUTATÓ  
**IT** ISTRUZIONI  
**LV** LIETOŠANAS INSTRUKCIJA  
**LT** INSTRUKCIJŲ KNYGA  
**NL** GEBRUIKSAANWIJZING  
**NO** BRUKSANVISNING  
**PL** INSTRUKCJA OBSŁUGI  
**RO** MANUAL DE INSTRUCȚIUNI  
**RU** ИНСТРУКЦИЯ  
**SR** UPUTSTVO

**SR** UPUTSTVO  
**FI** OHJEKIRJA  
**SV** BRUKSANVISNING  
**TR** EL KİTABI  
**UK** ПОСІБНИК КОРИСТУВАЧА





## Преди да започнете

- Разпаковайте вашия модел UltraCaptive и системата AeroPro и проверете дали всички принадлежности са налице.\*
- Моля, прочетете инструкциите за работа.
- Обърнете особено внимание на раздела с указанията за безопасност.

\* Принадлешностите може да се различават според различните модели.

Желаем ви да ползвате с удоволствие вашата прахосмукачка Electrolux UltraCaptive!

## Съдържание:

Указания за безопасност	6
Информация за потребителя и правила за надеждна експлоатация	33-35
Как да използвате прахосмукачката	36-38
Съвети за оптимално използване на уреда	39-43
Уплътняване на прах	44
Изпразване на прах	45
Смяна на филтрите	46-49
Почистяване на накрайника AeroPro и смяна на батерията на дистанционно управление на дръжката	50-51
Отстраняване на проблеми	52-55

## Inden start

- Pak din UltraCaptive-model og AeroPro-systemet ud, og kontrollér, at alt tilbehør medfølger\*.
- Læs brugervejledningen.
- Vær specielt opmærksom på kapitlet om sikkerhedsanvisningerne.

\* Tilbehør kan variere fra model til model.

Nyd din Electrolux UltraCaptive!

## Indholdsfortegnelse:

Sikkerhedsanvisninger	9
Forbrugerinformation og politik om bæredygtighed	33-35
Sådan bruges støvsugeren	36-38
Tip til, hvordan du opnår de bedste resultater	39-43
Støvkomprimering	44
Støvtømning	45
Udskiftning af filtre	46-49
Rengøring af AeroPro-mundstykket og udskiftning af batteriet i håndtaget med fjernbetjening	50-51
Fejlfinding	52-55

## Introducción

- Desembale el modelo UltraCaptive, así como el sistema AeroPro, y compruebe que están incluidos todos los accesorios\*.
- Lea el manual de instrucciones.
- Preste especial atención al capítulo de consejos de seguridad.

\* Los accesorios pueden variar según el modelo.

Disfrute de la aspiradora Electrolux UltraCaptive!

## Índice:

Consejo de seguridad	12
Información al consumidor y política de sostenibilidad	33-35
Cómo utilizar la aspiradora	36-38
Sugerencias sobre cómo obtener los mejores resultados	39-43
Compresión de polvo	44
Vaciado de polvo	45
Cambio de los filtros	46-49
Limpieza de la boquilla AeroPro y cambio de la pila en el asa con mando a distancia	50-51
Solución de problemas	52-55

## Prije početka

- Raspakirajte svoj model usisivača UltraCaptive i sustav AeroPro te provjerite jesu li isporučeni svi dijelovi\*.
- Pročitajte upute za rad.
- Posebnu pozornost obratite na poglavlje o sigurnom korištenju.

\* Dodaci se mogu razlikovati kod određenih modela.

Uživajte u korištenju usisivača Electrolux UltraCaptive!

## Sadržaj:

Sigurnosni savjeti	7
Informacije za korisnike i politika zaštite ok	33-35
Kako koristiti usisivač	36-38
Savjeti o tome kako postići najbolje rezultate	39-43
Sabijanje prašine	44
Pražnjenje prašine	45
Zamjena filtera	46-49
Čišćenje sapnice AeroPro i zamjena baterija u daljinskoj ručki	50-51
Otklanjanje smetnji	52-55

## Vorbereitungen

- Packen Sie Ihren UltraCaptive Staubsauger aus und prüfen Sie, ob alle Zubehörteile enthalten sind\*.
- Lesen Sie die Bedienungsanleitung.
- Beachten Sie dabei besonders das Kapitel mit den Sicherheitshinweisen.

\* Zubehör kann je nach Modell variieren.

Wir wünschen Ihnen viel Freude mit Ihrem Electrolux UltraCaptive!

## Inhaltsverzeichnis:

Sicherheitshinweise	10
Verbraucherinformationen und Nachhaltigkeitsgrundsätze	33-35
Verwendung des Staubsaugers	36-38
Tipps für beste Ergebnisse	39-43
Staubverdichtung	44
Entleeren	45
Austauschen der Filter	46-49
Reinigen der AeroPro-Düse und Batteriewechsel der Fernbedienung im Handgriff	50-51
Fehlersuche	52-55

## Enne töö alustamist

- Pakkige oma UltraCaptive mudel ning AeroPro süsteem lahti ning kontrollige kõiki kaasasolevaid lisasid\*.
- Lugege kasutusjuhendit.
- Pöörake erilist tähelepanu ohutuspeatüki soovitustele.

\* Tarvikud võivad mudelist mudelisse varieeruda.

Nautige oma Electrolux UltraCaptive!

## Sisukord:

Ohutussoovitused	13
Klienditeave ning jätkusuutlikuse poliitika	33-35
Kuidas tolmuimejat kasutada	36-38
Näpunäited, kuidas saada parimaid tulemusi	39-43
Tolmu kokkupressimine	44
Tolmu eemaldamine	45
Filtrite vahetamine	46-49
AeroPro harja puhastamine ning kaugjuhtimispuldi patareide vahetamine	50-51
Veaotsing	52-55

## Před uvedením do provozu

- Rozbalte model UltraCaptive systém AeroPro a zkontrolujte, zda nechybí žádné příslušenství\*.
- Přečtěte si návod k použití.
- Věnujte zvláštní pozornost kapitole Bezpečnostní pokyny.

\* Příslušenství se může u jednotlivých modelů lišit.

Užijte si práci s vysavačem Electrolux UltraCaptive!

## Obsah:

Bezpečnostní pokyny	8
Informace pro spotřebitele a zásady pro zvýšení odolnosti vůči opotřebení	33-35
Použití vysavače	36-38
Radý pro dosažení nejlepších vý	39-43
Pěchování prachu	44
Vyprazdňování prachu	45
Výměna filtrů	46-49
Čištění hubice AeroPro a výměna baterie v rukojeti s dálkovým ovládním	50-51
Řešení problémů	52-55

## Before starting

- Unpack your UltraCaptive model and the accessory system and check that all accessories are included\*.
- Read the User Manual carefully.
- Pay special attention to the Safety advice chapter.

\* Accessories may vary from model to model.

Enjoy your Electrolux UltraCaptive!

## Table of contents:

Safety advice	11
Consumer information and sustainability policy	33-35
How to use the vacuum cleaner	36-38
Tips on how to get the best results	39-43
Dust compacting	44
Dust emptying	45
Replacing the filters	46-49
Cleaning the AeroPro nozzle and changing the battery in remote handle	50-51
Troubleshooting	52-55

## Avant de commencer

- Déballez votre aspirateur UltraCaptive ainsi que le système d'accessoires AeroPro pour vérifier que tous les accessoires sont bien inclus\*.
- Lisez les instructions d'utilisation.
- Le chapitre Consignes de sécurité doit être lu avec une attention particulière.

\*Suivant les modèles.

Electrolux UltraCaptive pour un nettoyage plus efficace!

## Table des matières:

Consignes de sécurité	14
Informations consommateur et appareil en fin de vie	33-35
Comment utiliser cet aspirateur	36-38
Astuces pour un résultat impeccable	39-43
Compactage de la poussière	44
Vidange de la poussière	45
Remplacement des filtres	46-49
Nettoyage du suceur AeroPro et changement de la pile logée dans la poignée télécommande	50-51
Gestion des pannes	52-55

bul

cro

cze

dan

de

eng

esp

est

fra

gre

hun

ita

latv

### Πριν την εκκίνηση

- Βγάλετε από τη συσκευασία το μοντέλο UltraCaptive που διαθέτετε και το σύστημα AeroPro και ελέγξτε εάν περιλαμβάνονται όλα τα εξαρτήματα\*.
- Διαβάστε τις Οδηγίες Λειτουργίας.
- Προσέξτε ιδιαίτερα το κεφάλαιο “Υποδείξεις ασφαλείας”.

\* Τα εξαρτήματα ίσως διαφέρουν από μοντέλο σε μοντέλο.

Απολαύστε την UltraCaptive της Electrolux!

### Πίνακας περιεχομένων:

Υποδείξεις ασφαλείας	15
Πληροφορίες για τον καταναλωτή και πολιτική βιωσιμότητας	33-35
Πώς να χρησιμοποιήσετε την ηλεκτρική σκούπα	36-38
Συμβουλές για να επιτύχετε τα καλύτερα αποτελέσματα καθαρισμού	39-43
Συμπύεση σκόνης	44
Αδειασμα της σκόνης	45
Αντικατάσταση των φίλτρων	46-49
Καθαρισμός του ακροφυσίου AeroPro και αλλαγή της μπαταρίας στη χειρολαβή με το τηλεχειριστήριο	50-51
Επίλυση προβλημάτων	52-55

### Sagatavošana ekspluatācijai

- Izņemiet no iepakojuma jūsu UltraCaptive putekļu sūcēja modeli un AeroPro sistēmu un pārbaudiet, vai ir iekļauti visi piederumi\*.
- Izlasiet lietošanas instrukciju.
- Pievērsiet īpašu uzmanību nodāļai - leitekumi drošībai.

\* Piederumi katram modelim var atšķirties.

Izbaudiet darbu ar jūsu Electrolux UltraCaptive!

### Saturs:

leteikumi drošībai	18
Informācija lietotājam un produkta ilgās darbības politika	33-35
Kā lietot putekļu sūcēju	36-38
leteikumi labākam darba rezultātam	39-43
Putekļu sablīvēšana	44
Putekļu iztukšošana	45
Filtru nomainīšana	46-49
Aeropro uzgāja tīrīšana un roktura pulsts	50-51
baterijas nomainīšana	50-51
Darbības traucējumu novēršana	52-55

### Før du starter

- Pakk ut UltraCaptive-modellen og AeroPro-systemet, og kontroller at alt tilbehør er inkluderet\*.
- Les bruksanvisningen.
- Legg særlig merke til kapitlet med sikkerhetsråd.

\* Tilbehør kan variere fra modell til modell.

Lykke til med Electrolux UltraCaptive!

### Innhold:

Sikkerhetsråd	21
Forbrukerinformasjon og miljøretningslinjer	33-35
Slik bruker du støvsugeren	36-38
Tips om hvordan du får best resultat ved rengjøring	39-43
Støvkompimering	44
Støvtømming	45
Bytte filtre	46-49
Rengjøre AeroPro-munnstykket og bytte batteriet i håndtaket med fjernkontroll	50-51
Feilsøking	52-55

### Üzembe helyezés előtt

- Csomagolja ki az UltraCaptive porszívót és az AeroPro rendszert, és ellenőrizze, hogy minden tartozék hiánytalanul megvan-e\*.
- Olvassa el a használati útmutatót.
- Fordítson különös figyelmet a Biztonsági előírások című fejezetre.

\* A tartozékok típusonként eltérőek lehetnek.

Minden jót kívánunk az Electrolux UltraCaptive használatához!

### Tartalomjegyzék:

Biztonsági előírások	16
Vásárlói tájékoztató, fenntartási irányelvek	33-35
A porszívó kezelése	36-38
Tanácsok az optimális eredmények eléréséhez	39-43
Portömörítés	44
Por irtése	45
A szűrők cseréje	46-49
Az AeroPro szívófej tisztítása és a fogantyún lévő távirányító elemcseréje	50-51
Hibaelhárítás	52-55

### Prieš pradedant naudotis

- Išpakuokite savo „UltraCaptive“ modelį ir „AeroPro“ sistemą bei patikrinkite, ar gavote visus priedus\*.
- Perskaitykite naudojimo instrukcijas.
- Ypač atkreipkite dėmesį į saugos patarimų skyrių.

\* Priedai gali skirtis priklausomai nuo modelio.

Mėgaukitės savuoju „Electrolux UltraCaptive“!

### Turins:

Saugumo patarimas	19
Informacija vartotojams ir suderinamumas su aplinkos apsauga	33-35
Dulkių siurblio naudojimas	36-38
Patarimai, kaip pasiekti geriausių rezultatų	39-43
Dulkių presavimas	44
Dulkių išpylimas	45
Filtrų keitimas	46-49
„Aeropro“ antgalio valymas ir elemento keitimas nuotolio valdymo rankenoje	50-51
Sutrikimų šalinimas	52-55

### Przed uruchomieniem odkurzacza

- W trakcie rozpakowywania odkurzacza UltraCaptive i systemu AeroPro należy się upewnić, czy opakowanie zawiera wszystkie przewidziane akcesoria\*.
- Przeczytaj instrukcję obsługi.
- Zwróć szczególną uwagę na rozdział “Wskazówki dotyczące bezpieczeństwa”.

\* Akcesoria mogą się różnić w zależności od modelu.

Życzymy udanego korzystania z odkurzacza Electrolux UltraCaptive!

### Spis treści:

Wskazówki dotyczące bezpieczeństwa	22
Informacje dla klienta i zasady ekologiczne	33-35
Jak korzystać z odkurzacza	36-38
Jak uzyskać najlepszy rezultat	39-43
Ubiywanie kurzu	44
Usuwanie kurzu	45
Wymiana filtrów	46-49
Czyszczenie ssawek Aeropro i wymiana baterii w uchwycie z pilotem	50-51
Usuwanie usterek	52-55

### Prima di iniziare

- Disimballare il modello UltraCaptive e il sistema AeroPro e controllare che tutti gli accessori siano inclusi\*.
- Leggere le Istruzioni per l'uso.
- Prestare particolare attenzione al capitolo Norme di sicurezza.

\* Gli accessori possono variare da modello a modello.

Buona pulizia con Electrolux UltraCaptive!

### Sommario:

Norme di sicurezza	17
Informazioni per l'utente e politica di sostenibilità	33-35
Utilizzo dell'aspirapolvere	36-38
Suggerimenti per ottenere risultati di pulizia ottimali	39-43
Compattazione della polvere	44
Svuotamento della polvere	45
Sostituzione dei filtri	46-49
Pulizia della bocchetta AeroPro e sostituzione della batteria nell'impugnatura con comando a distanza	50-51
Ricerca ed eliminazione dei guasti	52-55

### Voordat u begint

- Pak uw UltraCaptive-model en het AeroPro-systeem uit en controleer of alle accessoires aanwezig zijn\*.
- Lees de gebruiksaanwijzing.
- Geef vooral aandacht aan de veiligheidsinstructies.

\* Accessoires kunnen per model verschillen.

Veel plezier met uw Electrolux UltraCaptive!

### Inhoud:

Veiligheidsadvies	20
Klantinformatie en milieubeleid	33-35
Gebruik van de stofzuiger	36-38
Tips voor de beste resultaten	39-43
Stof samenpersen	44
Stof legen Stof legen	45
De filters vervangen	46-49
Het AeroPro-mondstuk schoonmaken en de batterij van de afstandsbediening vervangen	50-51
Problemen oplossen	52-55

### Antes de começar

- Desembale o seu modelo UltraCaptive e o sistema AeroPro e verifique se foram incluídos todos os acessórios\*.
- Leia as Instruções de Funcionamento.
- Preste especial atenção ao capítulo Avisos de segurança.

\* Os acessórios podem variar de modelo para modelo.

Tire o máximo partido do seu Electrolux UltraCaptive!

### Índice:

Avisos de segurança	23
Informação ao consumidor e política de sustentabilidade	33-35
Como utilizar o aspirador	36-38
Sugestões para obter os melhores resultados de limpeza	39-43
Compactação do pó	44
Remoção do pó	45
Substituição dos filtros	46-49
Limpeza da escova AeroPro e substituição das pilhas na pega com controlo remoto	50-51
Resolução de problemas	52-55

### Înainte de a începe

- Despachetați modelul dumneavoastră UltraCaptive și sistemul AeroPro și verificați dacă sunt incluse toate accesoriile\*.
- Citiți Instrucțiunile de funcționare.
- Acordați atenție specială capitolului Sfatului de siguranță.

\* Accesoriile pot diferi de la model la model.

Bucurați-vă de Electrolux UltraCaptive!

### Супрins:

Sfatul de siguranță.....	24
Informații pentru clienți și politica de durabilitate .....	33-35
Cum se folosește aspiratorul .....	56-58
Sfatul privind modul în care puteți obține cele mai bune rezultate.....	59-63
Compactarea prafului .....	64
Golirea prafului.....	65
Înlocuirea filtrelor .....	66-69
Curățarea duzei AeroPro și înlocuirea bateriei din mânerul cu telecomandă .....	70-71
Rezolvarea problemelor .....	72-75

### Pred uporabo

- Sesalnik UltraCaptive in sistem AeroPro vzemite iz ovojnine in preverite, ali so priloženi vsi nastavki in dodatki\*.
- Preberite navodila za uporabo.
- Posebno pozornost posvetite poglavju »Varnostni nasveti«.

\* Nastavki se lahko glede na model razlikujejo.

Pri uporabi sesalnika Electrolux UltraCaptive vam želimo obilo užitek!

### Kazalo vsebine:

Varnostni nasveti .....	27
Informacije za potrošnike in opis politike trajnostnega razvoja .....	33-35
Kako uporabljati sesalnik .....	56-58
Nasveti za najboljše rezultate sesanja .....	59-63
Stiskanje prahu .....	64
Praznjenje posode za prah .....	65
Menjava filtrov .....	66-69
Čiščenje šobe AeroPro in menjava baterije v ročaju za daljinsko upravljanje .....	70-71
Odpravljanje težav .....	72-75

### Çalıştırmadan önce

- UltraCaptive modelinizi ve AeroPro sisteminizi ambalajından çıkartıp tüm aksesuarların bulunup bulunmadığını kontrol edin\*.
- Kullanım Talimatlarını okuyun.
- Emniyet tavsiyesi bölümündeki bilgilere özellikle dikkat edin.

\* Aksesuarlar, modelden modele farklılık gösterebilir.

Electrolux UltraCaptive'inizin keyfini sürün!

### İçindekiler:

Emniyet tavsiyesi .....	30
Tüketici bilgileri ve sürdürülebilirlik politikası .....	33-35
Elektrikli süpürgecinin kullanımı .....	56-58
En iyi sonuçları alma ile ilgili ipuçları .....	59-63
Toz sıkıştırma .....	64
Toz boşaltma .....	65
Filtreleri değiştirme .....	66-69
AeroPro başlığını temizleme ve uzaktan kumandalı saptaki pili değiştirme .....	70-71
Sorun giderme .....	72-75

### Перед началом работы

- Распакуйте модель UltraCaptive и систему AeroPro и проверьте, все ли принадлежности на месте\*.
- Прочтите руководство по эксплуатации.
- Обратите особое внимание на раздел о мерах предосторожности.

\* Принадлежности могут отличаться от модели к модели.

Получайте удовольствие от вашего Electrolux UltraCaptive!

### Содержание

Меры предосторожности.....	25
Информация для потребителя и экологическая политика .....	33-35
Как пользоваться пылесосом .....	56-58
Полезные советы .....	59-63
Уплотнение пыли.....	64
Удаление пыли .....	65
Замена фильтров.....	66-69
Чистка насадки AeroPro и смена батареи в рукоятке с дистанционным управлением.....	70-71
Устранение неполадок .....	72-75

### Ennen aloitusta

- Pura UltraCaptive-pölynimurisi ja AeroPro-järjestelmä pakkauksesta ja tarkista, että kaikki lisävarusteet ovat mukana\*.
- Lue käyttöohjeet.
- Kiinnitä erityistä huomiota Turvallisuusohjeita-lukuun.

\* Lisävarusteet voivat vaihdella malleittain.

Nauti Electrolux UltraCaptive -pölynimuristasi!

### Sisällysluettelo:

Turvallisuusohjeita .....	28
Kuluttajaneuvonta ja kestävä suunnittelu.....	33-35
Pölynimurin käyttö .....	56-58
Vihjeitä parhaiden siivoustulosten saavuttamiseen ..	59-63
Pölyn puristus .....	64
Pölysäiliön tyhjennys .....	65
Suodatinten vaihtaminen.....	66-69
AeroPro-suuttimen puhdistaminen ja kahvan kaukosäätimen pariston vaihtaminen .....	70-71
Vianetsintä .....	72-75

### Перед тим, як почати

- Розпакуйте UltraCaptive і систему AeroPro та перевірте наявність усіх аксесуарів\*.
- Ознайомтеся із посібником користувача.
- Особливу увагу приверніть до розділу про дотримання правил безпеки.

\* Ці компоненти можуть відрізнятись залежно від моделі.

Користуйтеся пилососом UltraCaptive від Electrolux із задоволенням!

### Таблица компонентів:

Поради щодо техніки безпеки.....	31
Інформація для споживачів і політика захисту навколишнього середовища .....	33-35
Використання пилососа .....	56-58
Поради щодо ефективної роботи пристрою .....	59-63
Уцілювання пилу .....	64
Звільнення контейнеру для пилу .....	65
Заміна фільтрів .....	66-69
Очищення насадки AeroPro та заміна акумулятора в бездротовій ручці .....	70-71
Усунення неполадок .....	72-75

### Pred spustením

- Rozbalte svoj model vysávača UltraCaptive a systém AeroPro a skontrolujte, či sú pribalené všetky doplnky\*.
- Prečítajte si návod na použitie.
- Špeciálnu pozornosť venujte časti s bezpečnostnými informáciami.

\* Doplnky sa môžu líšiť v závislosti od modelu.

Prajeme príjemné používanie vysávača Electrolux UltraCaptive

### Obsah:

Bezpečnostné informácie .....	26
Informácie pre spotrebiteľa a stratégia trvaloudržateľného rozvoja.....	33-35
Ako používať vysávač.....	56-58
Tipy na dosiahnutie čo najlepších výsledkov .....	59-63
Lisovanie prachu .....	64
Vysypanie prachu .....	65
Výmena filtrov .....	66-69
Čistenie hubice systému AeroPro a výmena batérie v rukoväti s diaľkovým ovládaním .....	70-71
Odstraňovanie porúch .....	72-75

### Innan du börjar

- Packa upp din UltraCaptive-dammsugare och AeroPro-systemet och kontrollera att alla tillbehör är medskickade\*.
- Läs igenom bruksanvisningen.
- Läs noga igenom kapitlet om säkerhet.

\* Tillbehören kan variera mellan olika modeller.

Mycket nöje med din Electrolux UltraCaptive!

### Innehållsförteckning:

Säkerhet.....	29
Konsumentinformation och policy om hållbar utveckling .....	33-35
Använda dammsugaren.....	56-58
Tips om hur du får bäst rengöringsresultat .....	59-63
Dammkompaktering.....	64
Damm tömning .....	65
Byta filter .....	66-69
Rengöring av AeroPro-munstycket och byte av batteri i fjärrhandtaget.....	70-71
Felsökning.....	72-75

lith

ned

nor

pol

por

rom

rus

slk

slv

suo

sve

tur

ukr

**Изисквания и предупреждения за безопасност\***

Този уред може да бъде използван от деца над 8 годишна възраст, както и лица с намалени физически, сетивни и умствени възможности или лица без опит и познания, само ако те са под наблюдение или бъдат инструктирани относно безопасната употреба на уреда и възможните рискове.

bul

**ВНИМАНИЕ:** турбо накрайници\* имат въртяща се четка, в която могат да попаднат части.

cro

Моля, използвайте ги внимателно и само върху предназначени повърхности. Моля, изключете прахосмукачката, преди да отстраните уловените части или да почистите четката.

cze

dan

Децата трябва да се надзирават, за да се гарантира, че няма да си играят с уреда.

de

Преди почистване или извършване на техническо обслужване на уреда извадете щепсела от контакта.

eng

Никога не използвайте прахосмукачката без филтри.

**Внимание**

esp

Този уред има електрически връзки:

est

- Никога не всмуквайте течности с прахосмукачката
- Не потапяйте в течности при почистване
- Маркучът трябва да се проверява редовно и не трябва да се използва, ако е повреден.

fra

gre

Гореспоменатите действия може да причинят сериозна повреда на електродвигателя, която не се покрива от гаранцията.

hun

Прахосмукачката е само за домашна употреба.

ita

**Никога не използвайте прахосмукачката**

В близост до възпламеними газове и др.

За остри предмети.

latv

Върху гореща или студена сгурия, за горящи угарки от цигари и др.

За фин прах, например мазилка, бетон, брашно.

**Предпазване на захранващия кабел**

- Редовно проверявайте дали щепселът и кабелът не са повредени. Никога не ползвайте прахосмукачката, ако кабелът е повреден.
- Ако захранващият кабел е повреден, той трябва да бъде сменен само в упълномощен сервизен център на Electrolux, за да се избегне опасност. Повреда в кабела на прахосмукачката не се покрива от гаранцията.
- Никога не дърпайте и не вдигайте прахосмукачката за кабела.

*Всички ремонти и сервизно обслужване трябва да се извършват в упълномощен сервизен център на Electrolux. Съхранявайте прахосмукачката на сухо място.*

**Информация за потребителя и правила за надеждна експлоатация**

Electrolux не носи никаква отговорност за щети, причинени от неправилна употреба на уреда или в случаи на манипулации по уреда. За по-подробна информация относно гаранцията и информация за контакт за потребителите, вижте гаранционната карта, съдържаща се в опаковката. Ако имате забележки във връзка с прахосмукачката или ръководството с инструкции за работа, моля, свържете се с нас, като изпратите имейл на: [floorcare@electrolux.com](mailto:floorcare@electrolux.com)

**Правила за надеждна експлоатация**

Този продукт е разработен с мисъл за околната среда. Всички пластмасови части за рециклиране са маркирани. За повече подробности посетете нашия уебсайт: [www.electrolux.com](http://www.electrolux.com). Опаковъчните материали са безопасни за околната среда и могат да се рециклират.



### Меры предосторожности

Данный прибор может эксплуатироваться детьми старше 8 лет и лицами с ограниченными физическими, сенсорными или умственными способностями или с недостаточным опытом или знаниями только после получения соответствующих инструкций, позволяющих им безопасно эксплуатировать прибор и дающих им представление об опасности, сопряженной его эксплуатацией. Очистка и доступное пользователю техническое обслуживание прибора не должно производиться детьми без присмотра.

**ВНИМАНИЕ!** «Турбощетка»\* оснащены вращающейся щеткой, в которой могут застревать различные предметы. Используйте их только для очистки поверхностей, для которых она предназначена, и соблюдайте при этом осторожность. Перед извлечением застрявших предметов или очисткой щетки выключайте пылесос.

Не разрешайте детям играть с прибором.

Всегда вынимайте вилку из розетки перед чисткой прибора и уходом за ним.

Не пользуйтесь пылесосом без фильтров.

### Осторожно!

Прибор содержит электрические провода.

- Не применяйте для сбора жидкостей
- Для мытья прибора не погружайте его в жидкость.
- Регулярно проверяйте шланг и не пользуйтесь им при повреждении.

Все это может привести к серьезным повреждениям двигателя, не подпадающим под действие гарантии.

Данный пылесос предназначен только для бытового применения.

### Не пользуйтесь пылесосом:

Вблизи легковоспламеняющихся газов и т. п.;  
для чистки острых предметов;  
при уборке горячей или остывшей золы,

непогашенных окурков и т. п.;  
при уборке мелкой пыли, например от штукатурки, бетона, муки.

### Меры предосторожности при обращении со шнуром питания

- Регулярно проверяйте, не поврежден ли шнур или штепсельная вилка. Пользоваться пылесосом с поврежденным шнуром питания запрещается.
- В целях безопасности поврежденный шнур следует заменять только в авторизованном сервисном центре Electrolux. Гарантийное обслуживание не распространяется на повреждения шнура питания пылесоса.
- Не тяните и не поднимайте пылесос за шнур.

*Все работы по обслуживанию и ремонту должны выполняться только в авторизованном сервисном центре Electrolux. Храните пылесос в сухом месте.*

### Информация для потребителя и экологическая политика

Electrolux не несет никакой ответственности за любой ущерб, понесенный из-за неправильного использования данного бытового прибора или внесения в него изменений. Подробная гарантия и список сервисных центров приведены в гарантийной брошюре комплекта прибора.

Ваши замечания о пылесосе и руководстве по эксплуатации сообщайте по электронной почте [floorcare@electrolux.com](mailto:floorcare@electrolux.com)

### Забота об окружающей среде

Пылесос разработан с учетом требований охраны окружающей среды. Все пластиковые детали помечены для вторичной переработки. Подробнее на нашем вебсайте: [www.electrolux.com](http://www.electrolux.com)

Материал упаковки подобран с учетом заботы об окружающей среде и подлежит переработке.

lith

ned

nor

pol

por

rom

rus

slk

slv

suo

sve

tur

ukr



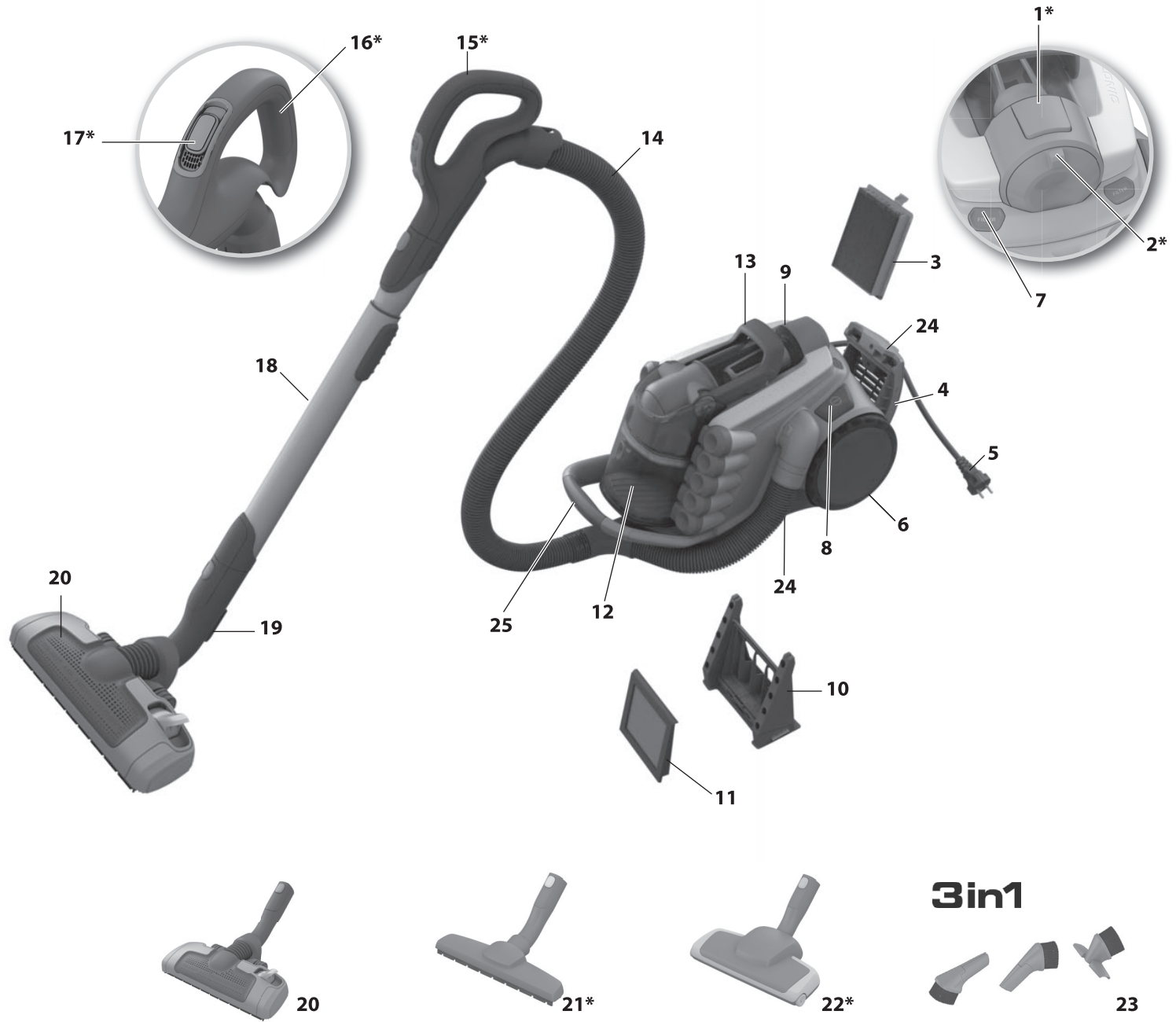



**Описание на вашия UltraCaptive**

1. Дисплей със светодиоди\*
2. Електронно регулиране на мощността\*
3. HEPA13 филтър
4. Решетка на филтъра
5. Захранващ кабел
6. Странични колела
7. Освобождаване на решетката на филтъра
8. Бутон вкл./изкл.
9. Бутон за прибиране на кабела
10. Контейнер за фин прах
11. Основен измиващ филтър
12. Кош за прах
13. Дръжка на компактора
14. Маркуч за AeroPro
15. Дръжка за дистанционно управление на AeroPro\*
16. Дръжка AeroPro ergo\*
17. Клапан за регулиране на въздушния поток\*
18. Телескопична тръба за AeroPro
19. Скоба за закрепване
20. Безшумна дюза AeroPro
21. Накрайник AeroPro parketto\*
22. Накрайник AeroPro turbo\*
23. Дюза AeroPro 3 в 1
24. 2 гнезда за закрепване
25. Дръжка за носене

**Beskrivelse af UltraCaptive:**

1. LED Display\*
2. Elektronisk styrkeregulering\*
3. HEPA13 - filter
4. Filtergitter
5. Strømledning
6. Bagerste hjul
7. Udløser til filtergitter
8. Tænd-/sluk-knap
9. Knap til ledningsoprul
10. Beholder til fint støv
11. Vaskbart hovedfilter
12. Støvbeholder
13. Komprimeringshåndtag
14. AeroPro slange
15. AeroPro greb til fjernbetjening\*
16. AeroPro ergo-håndtag\*
17. Ventil til regulering af luftstrøm\*
18. AeroPro teleskoprør
19. Parkeringsklemme
20. Lydløst AeroPro mundstykke
21. AeroPro parketto-mundstykke\*
22. AeroPro turbo-mundstykke\*
23. AeroPro 3-i-1 mundstykke
24. 2 parkeringsfunktioner
25. Bærehåndtag

**Descripción de la UltraCaptive:**

1. Pantalla LED\*
2. Regulación de potencia electrónica\*
3. Filtro HEPA13
4. Rejilla del filtro
5. Cable de alimentación
6. Ruedas traseras
7. Liberación de la rejilla del filtro
8. Tecla de encendido/apagado
9. Botón de rebobinado del cable
10. Recipiente de polvo fino
11. Filtro principal lavable
12. Bolsa de polvo
13. Tapa del compresor
14. Manguera AeroPro
15. Asa con mando a distancia AeroPro \*
16. Asa ergonómica AeroPro\*
17. Válvula de regulación del caudal de aire\*
18. Tubo telescópico AeroPro
19. Clip para almacenamiento
20. Boquilla silenciosa AeroPro
21. Boquilla parketto AeroPro\*
22. Boquilla turbo AeroPro\*
23. AeroPro 3 in 1 nozzle
24. 2 ranuras de almacenamiento
25. Asa de transporte

**Opis UltraCaptive**

1. LED zaslon\*
2. Elektroničko podešavanje snage\*
3. HEPA13 filter
4. Rešetka filtra
5. Kabel napajanja
6. Stražnji kotači
7. Opuštanje rešetke filtra
8. Tipka Ukjučeno/isključeno
9. Gumb za namatanje kabela
10. Spremnik za sitnu prašinu
11. Perivi glavni filter
12. Kanta za smeće
13. Ručka sabijača
14. Crijevo AeroPro
15. Daljinski upravljač za AeroPro na ručki\*
16. Ručka AeroPro ergo\*
17. Ventil za regulaciju protoka zraka\*
18. Teleskopska cijev AeroPro
19. Utor za parkiranje
20. AeroPro tihá četka
21. Sapnica AeroPro parketto\*
22. Sapnica AeroPro turbo\*
23. Nastavak AeroPro 3u1
24. 2 utora za parkiranje
25. Ručka za nošenje

**Beschreibung Ihres UltraCaptive:**

1. LED Display\*
2. Elektronische Leistungsregelung\*
3. HEPA13-Filter
4. Filtergitter
5. Netzkabel
6. Hinterräder
7. Filtergitterentriegelung
8. Taste Ein/Aus
9. Aufrolltaste für das Netzkabel
10. Feinstaubbehälter
11. Waschbarer Hauptfilter
12. Staubbehälter
13. Verdichterhebel
14. AeroPro-Schlauch
15. AeroPro-Griff mit Fernbedienung\*
16. AeroPro Ergo-Griff\*
17. Luftstromventilklappe\*
18. AeroPro-Teleskoprohr
19. Parkfunktion
20. AeroPro Flüsterdüse
21. AeroPro-Hartbodendüse\*
22. AeroPro-Turbodüse\*
23. AeroPro 3-in-1-Kombidüse
24. 2 Parkaufnahmen
25. Tragegriff

**UltraCaptive kirjeldus:**

1. LED-näidik\*
2. Elektrooniline võimsuse reguleerimine\*
3. HEPA13 filter
4. Filtrivõre
5. Toitejuhe
6. Tagumised rattad
7. Filtrivõre vabastamine
8. Sisse/välja-nupp
9. Juhtme tagasiserimisnupp
10. Peene tolmu konteiner
11. Pestav põhifilter
12. Tolmunõu
13. Kompaktori käepide
14. AeroPro voolik
15. AeroPro kaugjuhitav käepide\*
16. AeroPro ergo käepide\*
17. Õhuvoo reguleerimisklapp\*
18. AeroPro teleskoopitoru
19. Kinnituskamber
20. AeroPro vaikne otsik
21. AeroPro parketto hari\*
22. AeroPro turbo hari\*
23. AeroPro kolm-ühese otsik
24. 2 kinnituspesa
25. Käepide

**Popis vašeho přístroje UltraCaptive:**

1. LED displej\*
2. Elektronická regulace výkonu\*
3. HEPA13 filtr
4. Mřížka filtru
5. Napájecí kabel
6. Zadní kolečka
7. Uvolňovací tlačítko mřížky filtru
8. Tlačítko Zap/Vyp
9. Tlačítko navíjení kabelu
10. Nádoba na jemný prach
11. Omyvatelný hlavní filtr
12. Nádoba na prach
13. Držadlo pěchovače
14. Hadice AeroPro
15. Držadlo s dálkovým ovládáním AeroPro\*
16. Rukojeť AeroPro ergo\*
17. Ventil regulace průtoku vzduchu\*
18. Vysunovací trubice AeroPro
19. Parkovací svorka
20. Tichá hubice AeroPro
21. Hubice AeroPro parketto\*
22. Hubice AeroPro turbo\*
23. Hubice AeroPro 3v1
24. 2 parkovací otvory
25. Držadlo

**Description of your UltraCaptive**

1. LED Display\*
2. Electronic power regulation\*
3. HEPA13 filter
4. Filter grill
5. Power cord
6. Rear wheels
7. Filter grill release
8. On/Off button
9. Cord rewind button
10. Fine dust container
11. Washable main filter
12. Dust bin
13. Compactor handle
14. AeroPro hose
15. AeroPro remote control handle\*
16. AeroPro ergo handle\*
17. Airflow regulation valve\*
18. AeroPro telescopic tube
19. Parking clip
20. AeroPro silent nozzle
21. AeroPro Parketto nozzle\*
22. AeroPro turbo nozzle\*
23. AeroPro 3 in 1 nozzle
24. 2 parking slots
25. Carrying handle

**Description de votre UltraCaptive**

1. Écran LED\*
2. Régulateur de puissance électronique\*
3. Filtre HEPA13
4. Grille de filtre
5. Cordon d'alimentation
6. Roulettes arrière Roulettes arrière
7. Verrouillage de la grille de filtre
8. Bouton Marche/Arrêt
9. Bouton d'enroulement du câble d'alimentation
10. Bac à poussière fine
11. Filtre principal lavable
12. Bac à poussière
13. Poignée du compacteur
14. Flexible AeroPro
15. Poignée de flexible avec commandes à distance AeroPro\*
16. Poignée de flexible AeroPro ergonomique\*
17. Vanne de régulation de la circulation d'air\*
18. Tube télescopique AeroPro
19. Système de rangement Clip
20. Brosse silencieuse AeroPro
21. Suceur spécial sols durs / parquets AeroPro\*
22. Turbobrosse AeroPro\*
23. Suceur AeroPro 3 en 1
24. 2 fentes de rangement
25. Poignée de transport

bul

cro

cze

dan

de

eng

esp

est

fra

gre

hun

ita

latv

**Περιγραφή της UltraCaptive:**

1. Οθόνη LED\*
2. Ηλεκτρονική ρύθμιση ισχύος\*
3. Φίλτρο HEPA13
4. Σχάρα φίλτρου
5. Καλώδιο ρεύματος
6. Πίσω τροχοί
7. Αποδέμωση σχάρας φίλτρου
8. Κομπι ενεργοποίησης/απενεργοποίησης
9. Κομπι περιέλιξης καλωδίου
10. Δοχείο συλλογής λεπτής σκόνης
11. Πλενόμενο κύριο φίλτρο
12. Δοχείο σκόνης
13. Λαβή συμπίεση
14. Εύκαμπτος σωλήνας AeroPro
15. Λαβή με τηλεχειριστή AeroPro\*
16. Λαβή AeroPro ergo\*
17. Βαλβίδα ρύθμισης ροής αέρα\*
18. Τηλεσκοπικός σωλήνας AeroPro
19. Κλιπ στάθμησης
20. Αθόρυβο ακροφύσιο AeroPro
21. Ακροφύσιο AeroPro parketto\*
22. Ακροφύσιο AeroPro turbo\*
23. Στόμιο AeroPro 3σε1
24. 2 υποδοχές στάθμησης
25. Χειρολαβή μεταφοράς

**Modelio „UltraCaptive“ aprašymas:**

1. Diodinio apšvietimo ekranas\*
2. Elektroniska jaudas reguliškana\*
3. „HEPA13“ filtras
4. Filtra režģis
5. Maitinimo laidas
6. Aizmgures riteņi
7. Filtra režģa aizturis
8. Ieslēgšanas/izslēgšanas poga
9. Vada ietīšanas poga
10. Smalko putekļu konteiners
11. Mazgājams galvenais filtrs
12. Atkritumu spainis
13. Kompaktora rokturis
14. Zarna „AeroPro“
15. Nuotolinio valdymo rankena „AeroPro“\*
16. AeroPro ergo rokturis\*
17. Gaisa plūsmas reguliškana vārsts\*
18. Sustumiamas vamzdis „AeroPro“
19. Pastatymo auselė
20. AeroPro klusais uzgalis
21. AeroPro parketto uzgalis\*
22. AeroPro turbo uzgalis\*
23. Antgalis „AeroPro 3in1“
24. Dvi pastatymo angos
25. Pārnēšanās rokturis

**Beskrivelse av UltraCaptive:**

1. LED-display\*
2. Elektronisk effektregulering\*
3. HEPA13-filter
4. Filtergitter
5. Strømlledning
6. Bakhjul
7. Utløser for filtergitter
8. På/Wy-knapp
9. Kabelvinde-knapp
10. Beholder til fint støv
11. Vaskbart hovedfilter
12. Støvpose
13. Kompaktorhåndtak
14. AeroPro-slange
15. Håndtak til AeroPro-fjernkontroll\*
16. AeroPro ergo-håndtak\*
17. Reguleringsventil for luftstrøm\*
18. AeroPro-teleskopør
19. Parkeringsklips
20. AeroPro støyfri munnstykke
21. AeroPro parkettmunnstykke\*
22. AeroPro turbomunnstykke\*
23. AeroPro 3in1-munnstykke
24. 2 Parkeringsspor
25. Bærehåndtak

**Az UltraCaptive felszerelése**

1. Kijelző\*
2. Elektronikus teljesítményszabályzó\*
3. Mosható HEPA 13 szűrő
4. Szűrőrács
5. Kábel
6. Hátsó kerék
7. Szűrőrács nyitó
8. On/Off gomb
9. Kábelzisszacsévló gomb
10. Finompor tartály
11. Mosható főszűrő
12. Portartály
13. Tömörítő fogantyú
14. AeroPro gégecső
15. AeroPro távirányítós fogantyú\*
16. AeroPro fogantyú\*
17. Légáramlás szabályzó\*
18. AeroPro teleszkópos cső
19. Parkoló állás
20. AeroPro csendes szivófej
21. Kéménypadló szivófej\*
22. Torbo szivófej\*
23. AeroPro 3 az 1-ben szivófej
24. 2 db parkolónyílás
25. Hordozó fogantyú

**Jūsua UltraCaptive apraksts:**

1. LED displejs\*
2. Elektroninis galios regulatorius\*
3. HEPA13 filtrs
4. Filtra grotelis
5. Barošanas vads
6. Galiniai ratai
7. Filtra groteliu atlaisvinimo itaisas
8. Ijungimo / išjungimo mygtukas
9. Laido suvyniojimo mygtukas
10. Smulkių dulkių rinktuvas
11. Plaunamas pagrindinis filtras
12. Dulkių rinktuvas
13. Dulkių preso rankena
14. AeroPro šlūtene
15. AeroPro rokturis ar tálvadibas pulti\*
16. AeroPro ergo\* rankena\*
17. Oro srauto reguliavimo sklendė\*
18. AeroPro teleskopiská caurule
19. Novietošanas skava
20. Tyliai veikiantis antgalis „AeroPro“
21. „AeroPro parketto“ antgalis\*
22. „AeroPro turbo“ antgalis\*
23. AeroPro 3 vienā uzgalis
24. 2 novietošanas atveres
25. Nešimo rankena

**Opis odkurzacza UltraCaptive:**

1. Wyświetlacz LED\*
2. Elektroniczna regulacja mocy\*
3. Filtr HEPA13
4. Kratka filtra
5. Przewód zasilający
6. Tylne kółka
7. Przycisk zwalniania kratki filtra
8. Przycisk Wł./Wyl.
9. Przycisk zwijania przewodu
10. Pojemnik na drobny kurz
11. Zmywalny główny filtr
12. Pojemnik na kurz
13. Uchwyt ubijaka
14. Waż AeroPro
15. Uchwyt z przyciskami zdalnego sterowania AeroPro\*
16. Ergonomiczny uchwyt AeroPro\*
17. Zawór regulacji przepływu powietrza\*
18. Rura teleskopowa AeroPro
19. Uchwyt do parkowania
20. Cicha ssawka AeroPro
21. Ssawka AeroPro parketto\*
22. Turboszczotka AeroPro\*
23. Ssawka AeroPro 3 w 1
24. 2 gniazda do parkowania
25. Uchwyt do przenoszenia

**Descrizione dell'UltraCaptive:**

1. Display a LED\*
2. Regolazione elettronica della potenza\*
3. Filtro HEPA13
4. Griglia del filtro
5. Cavo di alimentazione
6. Ruote posteriori
7. Sblocco della griglia del filtro
8. Pulsante On/Off
9. Pulsante di riavvolgimento cavo
10. Contenitore della polvere fine
11. Filtro principale lavabile
12. Contenitore della polvere
13. Manico del compattatore
14. Tubo flessibile AeroPro
15. Impugnatura telecomando AeroPro\*
16. Impugnatura AeroPro con comando a distanza\*
17. Valvola di regolazione del flusso d'aria\*
18. Tubo telescopico AeroPro
19. Gancio di fermo
20. Spazzola silenziosa AeroPro
21. Bocchetta parketto AeroPro\*
22. Bocchetta turbo AeroPro\*
23. Bocchetta AeroPro 3in1
24. 2 fentes de rangement
25. Maniglia per il trasporto

**Beschrijving van uw UltraCaptive:**

1. LED-display\*
2. Knop voor elektronische vermogen\*
3. HEPA13-filter
4. Filterrooster
5. Netsnoer
6. Achterwielen
7. Vrijgiftekop van het filterrooster
8. Aan/uit-toets
9. Netsnoerintrekknop
10. Reservoir voor fijne stofdeeltjes
11. Uitwasbare hoofdfilter
12. Stofbak
13. Compactorhendel
14. AeroPro-slang
15. AeroPro-handvat met afstandsbediening\*
16. Ergonomische AeroPro-handgriep\*
17. Luchtstroomreggelklep\*
18. AeroPro telescopische buis
19. Opbergklem
20. AeroPro geluidsarm mondstuk
21. AeroPro-parkettmondstuk\*
22. AeroPro-turbomondstuk\*
23. AeroPro-3in1-zuigmond
24. 2 opbergsleuven
25. Draaghandgreep

**Descrição do seu UltraCaptive:**

1. Display LED\*
2. Regulação eletrónica da potência\*
3. Filtro HEPA13
4. Grelha do filtro
5. Cabo de alimentação
6. Rodas traseiras
7. Libertação da grelha do filtro
8. Botão On/Off (ligar/desligar)
9. Botão de recolha do cabo
10. Recipiente do pó fino
11. Filtro principal lavável
12. Depósito do pó
13. Pega do compactador
14. Mangueira AeroPro
15. Pega do controlo remoto AeroPro\*
16. Pega do AeroPro ergo\*
17. Válvula de regulação do fluxo de ar\*
18. Tubo telescópico AeroPro
19. Assistente de estacionamento
20. Bocal silencioso AeroPro
21. Bocal do AeroPro parketto\*
22. Bocal do AeroPro turbo\*
23. Acessório AeroPro 3-em-1
24. 2 Ranhuras de estacionamento
25. Pega de transporte

gre

hun

ita

latv

lith

ned

nor

pol

por

rom

rus

slk

slv

**Descrierea aspiratorului UltraCaptic:**

1. Afişaj cu LED\*
2. Reglare electronică a puterii\*
3. Filtru HEPA13
4. Grilă pentru filtru
5. Cablu de alimentare
6. Roţi din spate
7. Deblocarea grilei filtrului
8. Buton ON/OFF (Pornit/oprit)
9. Buton de înfăşurare a cablului
10. Recipient pentru praf fin
11. Filtru principal lavabil
12. Recipient pentru praf
13. Măner compactor
14. Furtun AeroPro
15. Măner pentru comandă de la distanţă AeroPro\*
16. Măner AeroPro ergonomic\*
17. Supapă de reglare a fluxului de aer\*
18. Tub telescopic AeroPro
19. Clemă de parcare
20. Duză silenţioasă AeroPro
21. Duză AeroPro parketto\*
22. Duză AeroPro turbo\*
23. Duză AeroPro 3 in 1
24. 2 fante pentru parcare
25. Măner de transport

**Opis naprave UltraCaptic:**

1. LED-prikazovalnik\*
2. Elektronski regulator moči sesanja\*
3. Filter HEPA13
4. Mreža filtra
5. Napajalni kabel
6. Zadnji kolesi
7. Zaklep mreže filtra
8. Gumb za vklop/izklop
9. Gumb za navijanje kabla
10. Posoda za droben prah
11. Pralni glavni filter
12. Posoda za prah
13. Ročica stiskalnika prahu
14. Cev za nastavke AeroPro
15. Ročaj za daljinsko upravljanje AeroPro\*
16. Ročaj AeroPro ergo\*
17. Ventil za uravnavanje pretoka zraka\*
18. Teleskopska cev AeroPro
19. Zaponka za postavitev na enoto
20. Tiha krtača AeroPro
21. Krtaca za parket AeroPro\*
22. Turbo krtača AeroPro\*
23. Nastavek AeroPro 3v1
24. 2 reži za postavitev na enoto
25. Ročaj za prenašanje

**UltraCaptic Özellikleri:**

1. LED gösterge\*
2. Elektronik güç ayarlaması\*
3. HEPA13 filtre
4. Filtre Izgarası
5. Güç kablosu
6. Arka tekerler
7. Filtre Izgarası Çıkarma Düğmesi
8. Açma/Kapama düğmesi
9. Kablo sarma düğmesi
10. İnce toz haznesi
11. Yıkabilir ana filtre
12. Toz haznesi
13. Sıkıştırma kolu
14. AeroPro Hotum
15. AeroPro Uzaktan Kumanda Kolu\*
16. AeroPro ergonomik sap\*
17. Hava akışı düzenleme valfi\*
18. Teleskobik boru
19. Park yuvası
20. AeroPro sessiz uç
21. AeroPro parketto başlık\*
22. AeroPro turbo başlık\*
23. AeroPro 3in1 Başlık
24. 2 adet park yuvası
25. Taşıma kolu

**Описание Вашего UltraCaptic:**

1. Светодиодный дисплей\*
2. Электронный регулятор мощности\*
3. Фильтр HEPA13
4. Решетка фильтра
5. Шнур питания
6. Задние колеса
7. Защелка решетки фильтра
8. Кнопка «Вкл/Выкл»
9. Кнопка сматывания шнура
10. Контейнер для мелкой пыли
11. Моющийся основной фильтр
12. Контейнер для пыли
13. Ручка уплотнителя
14. Шланг Аэропро
15. Ручка Аэропро с дистанционным управлением\*
16. Рукоятка AeroPro ergo\*
17. Клапан регулировки воздушного потока\*
18. Телескопическая трубка Аэропро
19. Парковочная защелка
20. Бесшумная насадка AeroPro («Аэропро»)
21. Насадка AeroPro parketto\*
22. Насадка AeroPro turbo\*
23. Насадка Аэропро 3 в 1
24. Два парковочных гнезда
25. Ручка для переноски

**UltraCaptic-tuotteen kuvaus:**

1. LED-näyttö\*
2. Elektroninen tehonsäätö\*
3. HEPA13-suodatin
4. Suodatintirtilä
5. Verkkojohdot
6. Takapyörät
7. Suodatintirtilän vapautin
8. Virtapainike
9. Johdon kelauspainike
10. Pölysäiliö
11. Pestävä pääsuodatin
12. Pölysäiliö
13. Puhdistimen kahva
14. AeroPro-letku
15. AeroPro-kädensija, kaukosäädin\*
16. AeroPro ergo -kahva\*
17. Ilmavirtauksen säätöventtiili\*
18. AeroPro-teleskoopiputki
19. Pysäköintipidike
20. AeroPro-suulake
21. AeroPro parkettisuutin\*
22. AeroPro turbo -suutin\*
23. AeroPro 3in1 -suulake
24. 2 Pysäköinti/säilytystelinettä
25. Kantokahva

**Опис UltraCaptic:**

1. РК-дисплей\*
2. Електронне регулювання потужності\*
3. Фільтр HEPA13
4. Решітка фільтра
5. Кабель живлення
6. Задні колеса
7. Від'єднання решітки фільтра
8. Кнопка Увмк/Вимк
9. Кнопка змотування кабелю
10. Контейнер для дрібного пилю
11. Основний фільтр, що мийється
12. Контейнер для пилю
13. Ручка ущільнювача
14. Шланг AeroPro
15. Ручка з дистанційним керуванням AeroPro\*
16. Ергономічна ручка AeroPro\*
17. Клапан регулювання повітряного потоку\*
18. Телескопічна трубка AeroPro
19. Затискач для зберігання
20. Безшумна насадка AeroPro
21. Паркетна насадка AeroPro\*
22. Турбо-насадка AeroPro\*
23. 2Насадка AeroPro 3-в-1
24. 2 отвори для зберігання
25. Ручка для перенесення

**Popis vášho zariadenia UltraCaptic:**

1. Displej LED\*
2. Elektronická regulácia výkonu\*
3. Filter HEPA13
4. Mriežka filtra
5. Napájací kábel
6. Zadné kolieska
7. Uvoľnenie mriežky filtra
8. Tlačidlo Zap./Vyp.
9. Tlačidlo navijania kábla
10. Nádobka na jemný prach
11. Umyvateľný hlavný filter
12. Nádobka na prach
13. Rukoväť lisu
14. Hadica AeroPro
15. Rukoväť diaľkového ovládania AeroPro\*
16. Rukoväť systému AeroPro ergo\*
17. Regulačný ventil prúdenia vzduchu\*
18. Teleskopická trubica AeroPro
19. Parkovacia spona
20. Tichá hubica AeroPro
21. Hubica systému AeroPro parketto\*
22. Hubica systému AeroPro turbo\*
23. Dýza AeroPro 3 v 1
24. 2 parkovacie štrbiny
25. Rukoväť

**Beskrivning av din UltraCaptic:**

1. LED-Display\*
2. Elektronisk reglering av sugkraften\*
3. HEPA13-filter
4. Filternät
5. Strömsladd
6. Bakhjul
7. Att lossa filternätet
8. Strömbrytare På/Av
9. Knapp för sladdvinda
10. Behållaren för finkornigt damm
11. Tvättbart huvudfilter
12. Dammlåda
13. Kompakteringshandtag
14. AeroPro-slang
15. AeroPro-fjärrkontrollhandtag\*
16. AeroPro ergo-handtag\*
17. Luftventil för reglering av luftflöde\*
18. AeroPro-teleskoprör
19. Strömsladd
20. AeroPro tyst munstycke
21. AeroPro parketto-munstycke\*
22. AeroPro turbo-munstycke\*
23. AeroPro 3in1-munstycke
24. Parkeringsfäste
25. Bärhandtag

lith

ned

nor

pol

por

rom

rus

slk

slv

suo

sve

tur

ukr



bul

1. За да носите уреда, повдигнете го за држката. Не повдигайте уреда за држката на компактора.

cro

1. Uredaj, prilikom nošenja, podignite za ručku. Uredaj ne podižite za ručku sabijača.

cze

1. Při přenášení spotřebiče jej zvedejte za držadlo. Nezvedejte spotřebič za držadlo pěchovače.

dan

1. Løft maskinen i håndtaget for at bære den. Maskinen må ikke løftes i komprimeringshåndtaget.

de

1. Gerät nur am Tragegriff anheben. Heben Sie das Gerät nicht am Verdichterhebel an.

eng

1. To carry machine, lift it by the handle. Do not lift the machine by the compactor handle.

esp

1. Para transportar el aspirador, sujételo por el asa de transporte. No levante nunca el aparato sujetandolo por la tapa del compresor.

est

1. Tolmuemeja kandmiseks tõstke seda käepidemest. Ärge kunagi tõstke tolmuimejat kompaktori käepidemest.

fra

1. Pour transporter l'aspirateur, utilisez la poignée située à l'avant. Ne jamais soulever l'appareil à l'aide de la poignée du compacteur à poussière.

gre

1. Για να μεταφέρετε τη συσκευή, ανασηκώστε την από τη λαβή. Μη σηκώνετε τη συσκευή από τη λαβή του συμπιεστή.

hun

1. Hordoza és emelje a készülőket a fogantyúnál fogva.

ita

1. Per trasportare la macchina, sollevarla dal manico. Non sollevare la macchina dal manico del compattatore.

latv

1. Lai pārvietotu ierīci, turiet to aiz roktura. Neceliet ierīci aiz kompaktora roktura.



2. Postavete markuču v dveje vřzki (za da go mañnete, natisnete butonite za blokiranje i izdřpajte markuču)

2. Umetnite cijev u dva priključka (za vađenje pritisnite tipku za blokiranje i izvucite cijev van)

2. Zasuňte hadici do dvou spojek (odstraňte ji stisknutím zajišťovacích tlačítek a vytažením ven).

2. Sæt slangen i de to forbindelser (tryk på låseknapperne, og træk slangen ud for at fjerne den)

2. Schieben Sie den Schlauch durch die beiden Schlauchaufnehmer (zum Entnehmen des Schlauchs drücken Sie die Entriegelungstasten und ziehen ihn ab).

2. Insert the hose into the two connections (to remove it, press the lock buttons and pull the hose out)

2. Inserte el tubo en las dos conexiones (para extraerlo, presione los botones de bloqueo y tire del tubo).

2. Kinnitage voolik kahest ühenduskohast (vooliku eemaldamiseks vajutage lukustusnuppe ja tõmmake voolik välja)

2. Mettre en place le tuyau flexible en insérant les deux embouts dans les connexions - voir les flèches. Pour le retirer, appuyez sur les boutons de déverrouillage.

2. Εισαγάγετε τον εύκαμπτο σωλήνα στις δύο συνδέσεις (για να τον αφαιρέσετε, πιέστε τα κουμπιά ασφάλισης και τραβήξτε το σωλήνα να βγει)

2. Helyezze be a gégecsövet (az eltávolításhoz nyomja meg minkét zárógombot és húzza ki a csövet)

2. Inserire il tubo flessibile nei due raccordi (per estrarlo, premere i pulsanti di arresto e tirare il tubo flessibile)

2. Ievietojiet šļūteni abos savienojumos (lai izņemtu to, nospiediet fiksēšanas pogas un izvelciet cauruli)

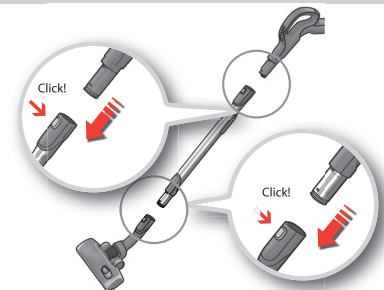

3. Прикрепете телескопичната тръба към накрайника за под и држката на маркуча (за да ги отстраните, натиснете бутоните за блокиране и издърпайте накрайника и маркуча).

3. Pričvrstite teleskopsku cijev na četku za pod i ručku četke (za vađenje pritisnite tipku za blokiranje i izvucite četku i cijev).

3. Připojte teleskopickou trubici k podlahové hubici a držadlu hadice (ty odstraníte stisknutím zajišťovacího tlačítka a odpojením hubice a hadice).

3. Sæt teleskoprøret på gulvmundstykket og slangehåndtaget (tryk på låseknappen, og træk mundstykket og slangen af for at fjerne dem).

3. Verbinden Sie das Teleskoprohr mit der Bodendüse und dem Schlauchgriff (zum Entfernen drücken Sie die Entriegelungstaste und ziehen die Düse und den Schlauch ab).

3. Attach the telescopic tube to the floor nozzle and hose handle (to remove them, press the lock button and pull the nozzle and hose off).

3. Acople el tubo telescópico al cepillo de suelo y el asa del tubo (para extraerlos, presione el botón de bloqueo y tire de la boquilla y el tubo).

3. Kinnitage teleskoopitoru põrandatsiku ja vooliku käepideme külge (nende eemaldamiseks vajutage lukustusnuppe ja tõmmake otsik ning voolik lahti).

3. Emboítez le tube télescopique dans la brosse et dans la poignée du tuyau flexible - pour le retirer, appuyez sur les boutons de déverrouillage pour enlever la brosse et le tuyau flexible.

3. Συνδέστε τον τηλεσκοπικό σωλήνα στο ακροφύσιο δαπέδου και στη λαβή του εύκαμπτου σωλήνα (για να τα αφαιρέσετε, πιέστε το κουμπί ασφάλισης και τραβήξτε προς τα έξω το ακροφύσιο και τον εύκαμπτο σωλήνα).

3. Csatlakoztassa a teleszkópos csövet a szivőfejhez és a fogantyúhoz (az eltávolításhoz nyomja meg a zárógombot).

3. Collegare il tubo telescopico alla spazzola per il pavimento e al manico del tubo flessibile (per staccarli, premere il pulsante di rilascio e tirare la spazzola e il tubo flessibile).

3. Piestipriniet teleskopisko cauruli pie grīdas uzgali un šļūtenes roktura (lai noņemtu tos, nospiediet fiksēšanas pogu un noņemiet uzgali un šļūteni).

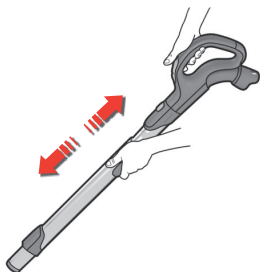

4. Натиснете бутона вкл./изкл., за да включите уреда, натиснете го отново, за да го изключите. Натиснете бутона за прибиране на кабела, за да навиете захранващия кабел.
4. Pritisnite tipku uklj/isklj za uključivanje uređaja, a ponovno pritisnite za isključivanje. Pritisnite tipku za namatanje kabela za uvlačenje kabela napajanja.
4. Stisknutím tlačítka Zap/Vyp spotřebič zapnete, opětovným stisknutím jej vypnete. Stisknutím tlačítka navíjení kabelu navinete zpět napájecí kabel.
4. Justér teleskopørret ved at holde låsen med den ene hånd og trække i håndtaget med den anden hånd.
4. Teleskoprohr individuell in der Länge anpassen, indem Sie mit einer Hand den Verriegelungsknopf drücken und mit der anderen Hand am Griff ziehen.
4. Adjust the telescopic tube by holding the lock with one hand and pulling the handle with the other hand.
4. Para ajustar el tubo telescópico sujete el bloqueo con una mano y tire del asa con la otra.
4. Seadme sisselülitamiseks vajutage sisse/välja-nuppu; väljalülitamiseks vajutage nuppu uuesti. Toitejuhtme sissekerimiseks vajutage juhtme kerimisnuppu.
4. Réglez le tube télescopique en tenant le verrouillage d'une main et en tirant la poignée de l'autre main.
4. Ρυθμίστε τον τηλεσκοπικό σωλήνα κρατώντας την ασφάλεια με το ένα χέρι και τραβώντας τη λαβή με το άλλο.
4. Egyik kezét a zárófogantyún tartva és a másik kezével húzva tudja állítani a teleszkópos cső hosszát.
4. Regolare il tubo telescopico tenendo il pulsante di bloccaggio con una mano e tirando l'impugnatura con l'altra.
4. Nospiediet ieslēgšanas/izslēgšanas pogu, lai ieslēgtu ierīci; nospiediet to vēlreiz, lai izslēgtu. Nospiediet vada ietīšanas pogu, lai ietītu barošanas vadu.



5. Издърпайте захранващия кабел и го включете в мрежата.
5. Izvucite električni kabel i uključite ga u utičnicu.
5. Vytáhněte přívodní šňůru a zapněte ji do zásuvky.
5. Tag el-ledningen ud, og sæt den i en stikkontakt.
5. Stromkabel herausziehen und den Stecker in die Steckdose stecken.
5. Pull out the power cord and plug it into the mains.
5. Tire del cable de alimentación y enchúfelo a la toma de red.
5. Tõmmake toitekaablit väljapoolse ning ühendage toitepistik vooluvõrku.
5. Tirer sur le cordon d'alimentation et le branche sur le secteur.
5. Τραβήξτε έξω το καλώδιο τροφοδοσίας και συνδέστε το στην πρίζα.
5. Húzza ki a tápkábelt a készülékből, majd dugja be a konnektorba.
5. Estrarre il cavo di alimentazione ed inserire la spina nella presa elettrica.
5. zvelciet elektrības kabeli un iespraudiet to strāvas kontaktligzdā.

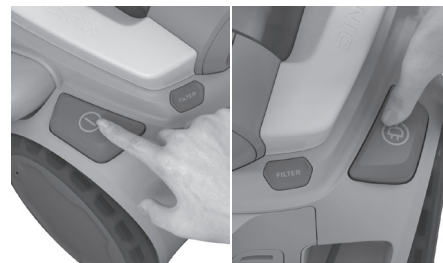

6. Включване/изключване на прахосмукачката чрез натискане на бутона ВКЛ/ИЗКЛ (ON/OFF). След като чистите с прахосмукачката приберете кабела, като натиснете бутона за навиване на кабела REWIND.
6. Usisavač uključite ili isključite pritiskom na gumb za uključivanje i isključivanje. Nakon usisavanja namotajte kabel za napajanje pritiskom na gumb NAMOTAVANJE.
6. Zapněte/vypněte vysavač stisknutím tlačítka ON/OFF (zapnout/vypnout). Po vysávání namotejte přívodní šňůru stisknutím tlačítka REWIND.
6. Start/stop støvsugeren ved at trykke på TÆND/ SLUK-knappen. Efter støvsugning Tryk på SPOL-knappen for at rulle ledningen op.
6. Zum Ein- und Ausschalten des Staubsaugers den EIN/AUS-Schalter drücken. Nach dem Staubsaugen das Stromkabel durch Betätigen der AUFROLL-Taste aufwickeln.
6. Press the On/Off button to turn machine on, press again to turn off. After vacuuming rewind the cable by pushing the REWIND button.
6. Encienda o apague la aspiradora pulsando el botón de encendido y apagado (ON/OFF). Después de aspirar, enrolle el cable de alimentación pulsando el botón REWIND.
6. Lülitage tolmumeija sisse/välja, vajutades nuppu ON/OFF (sees/väljas). Pärast tolmumemist kerige toitejuhe uuesti kokku, vajutades nuppu REWIND.
6. Pour mettre en marche et arrêter l'aspirateur, appuyez sur la pédale marche/arrêt. Après utilisation, enroulez le cordon d'alimentation en appuyant la pédale de l'enrouleur.
6. Ενεργοποιήστε/απενεργοποιήστε τη σκούπα πατώντας το κουμπί ON/OFF. Μετά τον καθαρισμό τυλίξτε ξανά το καλώδιο τροφοδοσίας πατώντας το κουμπί REWIND (ΠΕΡΙΛΙΞΗ).
6. A porszívó be- vagy kikapcsolásához nyomja meg a Be/Ki gombot. Porszívózás után csévélje fel a tápkábelt a kábel-visszacsevélő gombbal.
6. Per accendere/spgnere l'aspirapolvere, premere il pulsante di accensione/spgnimento. Una volta terminata la pulizia, riavvolgere il cavo premendo il pulsante RIAVVOLGIMENTO.
6. Ieslēdziet/izslēdziet putekļusūcēju, nospiežot IESLĒGŠANAS/IZSLĒGŠANAS pogu. Pēc putekļu sūkšanas satiniet kabeli, nospiežot SATĪŠANAS pogu.

bul

cro

cze

dan

de

eng

esp

est

fra

gre

hun

ita

latv



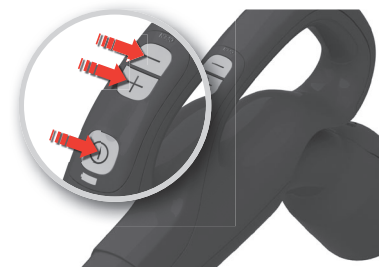
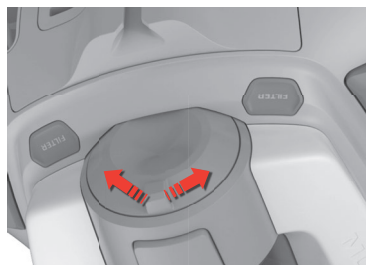
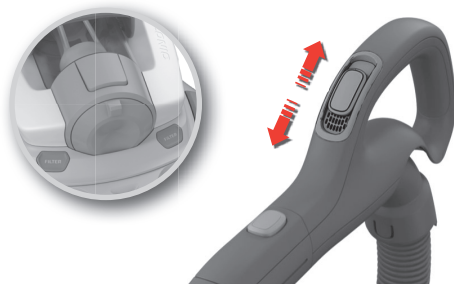

bul

7. Регулирайте въздушния поток като натиснете клапана нагоре и надолу. \*

cro

7. Protok zraka regulirajte tako da ventil pritisnete prema gore i dolje. \*

cze

7. Stisknutím ventilu nahoru a dolů regulujete průtok vzduchu. \*

dan

7. Regulér luftstrømmen ved at skubbe ventilen op og ned. \*

de

7. Regeln Sie den Luftstrom durch Verschieben der Ventilklappe. \*

eng

7. Regulate airflow by pushing the valve up and down. \*

esp

7. Regule el caudal de aire presionando la válvula hacia arriba y hacia abajo. \*

est

7. Reguleerige õhuvooгу, lükates klappi üles või alla. \*

fra

7. Réglez mécaniquement la puissance en poussant la valve de réglage du débit d'air\* vers le haut et le bas. \*

gre

7. Μπορείτε να ρυθμίσετε τη ροή αέρα, πιέζοντας τη βαλβίδα προς τα πάνω και προς τα κάτω. \*

hun

7. Szabályozza a légáramlást a szelep fel-le csúsztatásával. \*

ita

7. Regolare il flusso dell'aria premendo verso l'alto e il basso la valvola. \*

latv

7. Lai regulētu gaisa plūsmu, nospiediet vārstu uz leju vai uz augšu. \*

8. Завъртете регулирането на мощността надясно, за да увеличите мощността, натиснете наляво, за да я намалите. \*

8. Regulator snage gurnite udesno za povećavanje snage, gurnite ga ulijevo za smanjivanje snage. \*

8. Nastavením tlačítka regulace výkonu doprava zvýšíte a doleva snížíte výkon. \*

8. Skub styrkereguleringen til højre for at øge effekten, og skub den til venstre for at reducere effekten. \*

8. Drehen Sie die Leistungsregelung nach rechts, um die Leistung zu erhöhen oder nach links, um sie zu verringern. \*

8. Push the power regulation to the right to increase power, push to the left to reduce power. \*

8. Presione la regulación de potencia hacia la derecha para aumentar la potencia y hacia la izquierda para reducirla. \*

8. Võimsuse suurendamiseks lükake võimsuse reguleerimisnuppu paremale, võimsuse vähendamiseks vasakule. \*

8. Tournez le variateur de puissance\* vers la droite pour augmenter la puissance et vers la gauche pour réduire la puissance. \*

8. Πιέστε το κουμπί ρύθμισης ισχύος προς τα δεξιά για να αυξήσετε την ισχύ και προς τα αριστερά για να τη μειώσετε. \*

8. A szívóerő növeléséhez tekerje a teljesítményszabályzót jobb felé, a csökkentéshez tekerje balfelé. \*

8. Premere il regolatore di potenza verso destra per aumentare la potenza e verso sinistra per ridurla. \*

8. Lai palielinātu jaudu, pabīdīet jaudas regulēšanas pogu pa labi, lai samazinātu - pabīdīet to pa kreisi. \*

9. Натиснете бутона вкл./изкл., за да включите и изключите уреда. Натиснете '+', за да увеличите мощността и натиснете '-', за да я намалите. \*

9. Pritisnite tipku Uklij/Isklj za uključivanje i isključivanje. Pritisnite '+' za povećavanje snage i pritisnite '-' za smanjivanje snage. \*

9. Stisknutím tlačítka Zap/Vyp vypnete a zapnete spotřebič. Stisknutím „+“ zvýšíte výkon a stisknutím „-“ výkon snížíte. \*

9. Tryk på tænd-/sluk-knappen for at tænde og slukke. Tryk på "+" for at øge effekten, og tryk på "-" for at reducere effekten. \*

9. Drücken Sie die Taste Ein/Aus, um das Gerät ein- oder auszuschalten. Drücken Sie auf „+“, um die Leistung zu erhöhen oder auf „-“, um sie zu verringern. \*

9. Press the On/Off button to turn on and off. Press '+' to increase power and press '-' to reduce power. \*

9. Pulse la tecla de encendido/apagado para encender y apagar. Pulse "+" para aumentar la potencia y "-" para reducirla. \*

9. Sisse- ja väljalülitamiseks vajutage sisse/väljanuppu. Võimsuse suurendamiseks vajutage „+“, vähendamiseks „-“.

9. Appuyez sur le pédale Marche/Arrêt pour mettre en marche et arrêter l'appareil. Appuyez sur la touche « + »\* pour augmenter la puissance et sur la touche « - »\* pour réduire la puissance. \*

9. Πατήστε το κουμπί ενεργοποίησης/ απενεργοποίησης για να ενεργοποιήσετε και να απενεργοποιήσετε τη συσκευή. Πατήστε το «+» για να αυξήσετε την ισχύ και το «-» για να τη μειώσετε. \*

9. A távirányítás fogantyún, nyomja meg a „On/Off“-t a be-és kikapcsoláshoz. A „+“ gombbal a teljesítményt növelheti, a „-“ gombbal csökkentheti. \*

9. Premere il pulsante On/Off per accendere e spegnere la macchina. Premere "+" per aumentare la potenza e "-" per ridurla. \*

9. Nospiediet ieslēgšanas/izslēgšanas pogu, lai ieslēgtu un izslēgtu ierīci. Nospiediet '+', lai palielinātu jaudu, un '-', lai samazinātu jaudu. \*



Поставете скобата за закрепване на крайника в едно от гнездата на скобата; отстрани или от задната част на уреда.

Umetnite spajalice za parkiranje četke u jedan od dva utora za parkiranje; sa strane ili na stražnjem dijelu uređaja.

Zasuňte parkovací svorku do jednoho ze dvou parkovacích úchyťů; na boční nebo zadní straně spotřebiče.

Sæt parkeringsklemmen til mundstykket i en af de to parkeringsfunktioner, enten på siden eller bagpå maskinen.

Schieben Sie den Parkfunktions-Clip der Düse in eine der beiden Parkaufnahmen, die sich seitlich oder auf der Rückseite des Geräts befinden.

Insert the nozzle parking clip into one of the two parking slots on the side or on the back of the machine.

Inserte la sujeción de almacenamiento de la boquilla en una de las dos ranuras en el lateral o la parte posterior de la unidad.

Lükake otsiku kinnitusdetail ühte kahest kinnituspesast kas tolmuimeja küljel või taga.

Insérez le crochet de fixation de l'embout dans l'une des deux encoches de rangement se trouvant sur le côté ou à l'arrière de l'appareil.

Εισαγάγετε το κλιπ στάθμευσης του ακροφυσίου σε μια από τις δύο υποδοχές στάθμευσης που βρίσκονται στο πλάι ή στο πίσω μέρος της συσκευής.

Helyezze a szívófej parkolósínét a készülék oldalán vagy hátsó részén kialakított vágatba.

Inserire il gancetto della spazzola in una delle due fessure di arresto, sul lato o sul retro della macchina.

Ievietojiet uzgaļa stiprinājuma skavu vienā no divām līgzdām - ierīces sānos vai aizmugurē.



bul

cro

cze

dan

de

eng

esp

est

fra

gre

hun

ita

latv

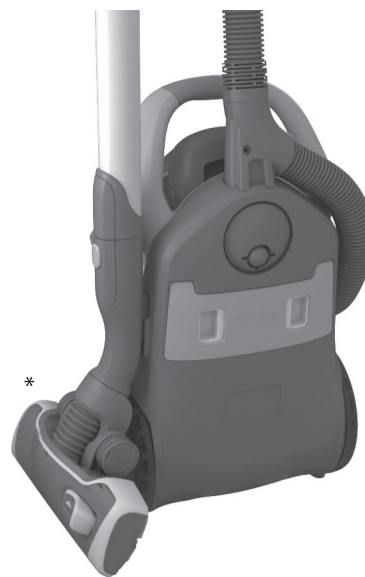

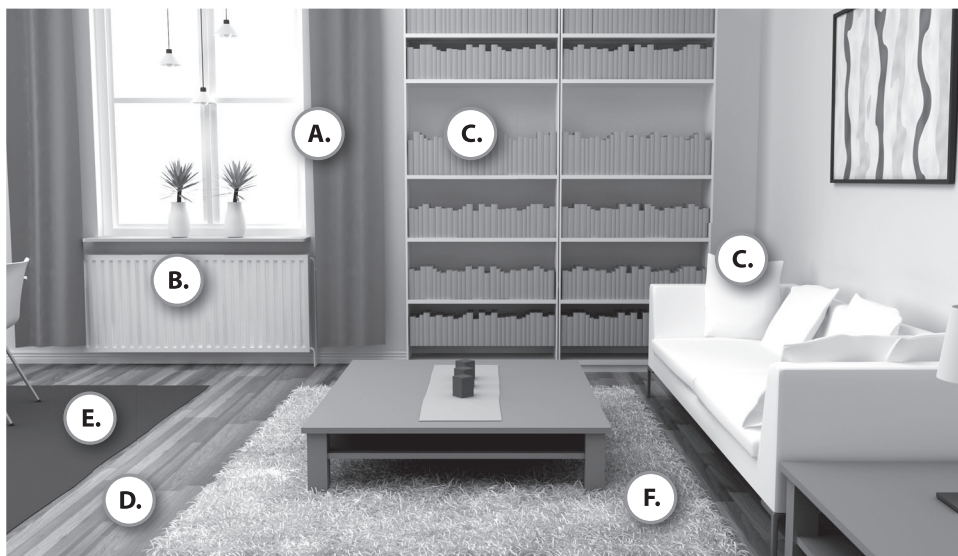

**За оптимална работа, проверете петте нива на мощност по време на използване.**  
(1=Нормален режим, 5= Максимален режим) \*

При модели с ръчно управление, въздушният поток се регулира чрез въздушния клапан (17). \*

**Za optimalnu učinkovitost provjerite pet razina snage tijekom upotrebe.**  
(1=Normalan način rada, 5= Način rada s najvećom napunjenost vrećice) \*

Na modelima s ručnim upravljanjem, protok zraka se podešava preko ventila za zrak(17). \*

**Pět úrovní výkonu vám poskytně dosažení otimálního vysávání.** (1 = normální výkon, 5 = maximální výkon) \*

U ručně ovládaných modelů se průtok vzduchu reguluje vzduchovým ventilem (17). \*

**Kontroller de fem effektrin under brug for optimal ydelse.** (1=Normal tilstand, 5= Maksimal tilstand)\*

På modeller, der betjenes manuelt, justeres luftstrømmen ved hjælp af luftventilen (17).\*

**Um die optimale Saugleistung einzustellen, regeln Sie die Leistung beim Staubsaugen über die 5 Leistungsstufen.**  
(1 = Normalbetrieb, 5 = Maximale Leistung)\*

Bei Modellen mit manueller Steuerung wird der Luftstrom mit der Ventilklappe (17) geregelt.\*

**For optimum performance check the 5 power levels during use.** (1=Lowest mode, 5= Highest mode)\*

On manually controlled models, the airflow is adjusted by the air valve(17). \*

**Para un rendimiento óptimo, compruebe los cinco niveles durante el uso.** (1=modo normal, 5=modo máximo)\*

En los modelos de control manual, el caudal de aire se ajusta con la válvula (17).\*

bul

cro

cze

dan

de

eng

esp

est

fra

gre

hun

ita

latv

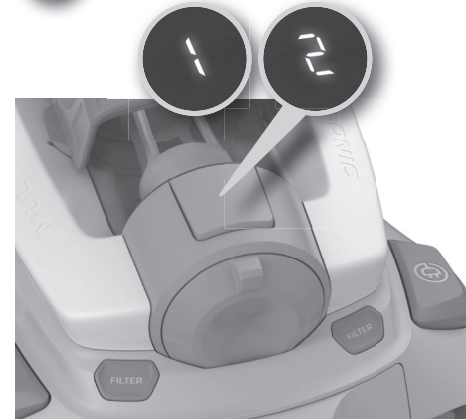

**3in1****A.****B.****C.**

bul

cro

cze

dan

de

eng

esp

est

fra

gre

hun

ita

latv

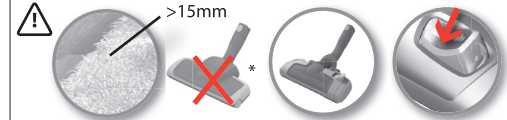
**D.****E.****F.**

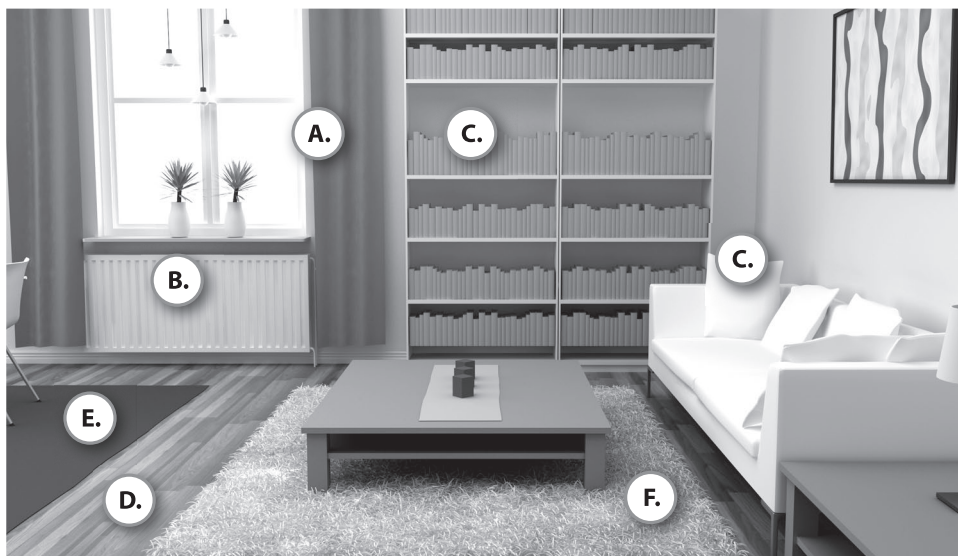

**Parimate tulumuste saamiseks katsetage kasutamise ajal viit võimsustaset.** (1 = tavarežiim, 5 = maksimumrežiim) \*

Käsitsi juhitavatel mudelitel reguleeritakse õhuvoogu õhuklapiga (17). \*

**Pour obtenir des performances optimales, vérifiez les cinq niveaux de puissance pendant l'utilisation.**

(1 = mode normal, 5 = mode maximal)\*

Sur les modèles à commande manuelle, la circulation d'air se règle en utilisant la vanne d'air (17).\*

**Για τα καλύτερα δυνατά αποτελέσματα, ελέγξτε τα πέντε επίπεδα ισχύος κατά τη χρήση.**

(1=Κανονική λειτουργία, 5= Μέγιστο επίπεδο λειτουργίας)\*

Σε μοντέλα με χειροκίνητο έλεγχο, η ροή αέρα ρυθμίζεται από τη βαλβίδα αέρα (17).\*

**Az optimális teljesítmény érdekében használat közben válassza ki az öt teljesítményszint egyikét.**

(1=Normál üzemmód, 5= Maximális üzemmód) \*

A kézi vezérlésű modelleknél a légáramlás beállításához használja a levegőszabályzót (17). \*

**Per ottenere la massima aspirazione, controllare i cinque livelli di potenza durante l'uso.**

(1=modalità normale, 5= modalità massima)\*

Sui modelli a controllo manuale, il flusso dell'aria viene regolato con la valvola dell'aria (17).\*

**Optimālam sniegumam lietošanas laikā izmēģiniet piecus jaudas līmeņus.** (1=normāls režīms, 5=maksimālais režīms) \*

Modeļiem ar manuālu vadību gaisa plūsmu regulē ar gaisa vārstu (17). \*

bul

cro

cze

dan

de

eng

esp

est

fra

gre

hun

ita

latv



3in1



A.



B.



C.



bul

cro

cze

dan

de

eng

esp

est

fra

gre

hun

ita

latv

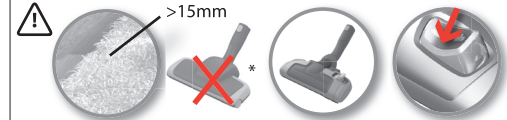

D.



E.



F.



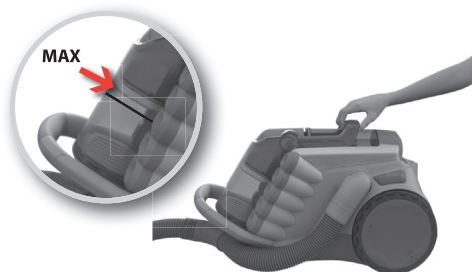

bul

1. **Уплътняване на прах:** Когато бъде достигнато максималното ниво, уплътнете праха внимателно.

cro

1. **Sabijanje prašine:** Kada se dostigne maksimalna razina, lagano sabijte prašinu.

cze

1. **Pěchování prachu:** Když dosáhnete maximální úrovně, lehce provedte napěchování prachu.

dan

1. **Støvkompriering:** Når det maksimale niveau er nået, skal støvet komprimeres varsomt.

de

1. **Staubverdichtung:** Bei Erreichen des höchsten Füllstands kann der Staub vorsichtig verdichtet werden.

eng

1. **Dust compacting:** When max level is reached, compact dust gently.

esp

1. **Compresión de polvo:** Cuando se alcance el nivel máximo, comprima el polvo suavemente.

est

1. **Tolmu kokkupressimine:** maksimumtasemele jõudmisel pressige tolm õrnalt kokku.

fra

1. **Compactage de la poussière :** lorsque le niveau maximal "max" sur le bac à poussière est atteint, compactez la poussière sans forcer.

gre

1. **Συμπίεση σκόνης:** Όταν το επίπεδο σκόνης φτάσει στο μέγιστο, συμπιέστε απαλά τη σκόνη.

hun

1. **Portömörítés:** A maximális szint elérésekor óvatosan tömörítse a port.

ita

1. **Compattazione della polvere:** quando si raggiunge il livello massimo, compattare la polvere delicatamente.

latv

1. **Putekļus sablīvēšana:** kad ir sasniegts maksimālais līmenis, sablīvējiet putekļus uzmanīgi.

2. **Повдигнете дръжката на компактора внимателно за уплътняване на прах, ако е необходимо повторете.**

2. **Podignite ručku sabijača kako lagano biste sabili prašinu, po potrebi ponovite.**

2. **Lehce zdvihněte držadlo pěchovače k napěchování prachu a v případě potřeby postup opakujte.**

2. **Løft og skub forsigtigt i komprimeringshåndtaget for at komprimere støvet, gentag om nødvendigt.**

2. **Verdichterhebel langsam anheben, um den Staub zu verdichten und diesen Schritt, falls erforderlich, wiederholen.**

2. **Lift the compactor handle gently to compact dust, repeat if necessary.**

2. **Para ello, levante la tapa del compresor suavemente para comprimir el polvo; repita si fuera necesario.**

2. **Tolmu kokkupressimiseks tõstke õrnalt kompaktori käepide üles; vajadusel korrake.**

2. **Soulevez doucement la poignée du compacteur pour compacter la poussière. Répétez cette opération si nécessaire.**

2. **Ανασηκώστε απαλά τη λαβή του συμπιεστή για να συμπιέσετε τη σκόνη. Επαναλάβετε, εάν απαιτείται.**

2. **Óvatosan emelje fel a tömörítő fogantyút a portömörítéséhez; szükség esetén ismételje meg.**

2. **Solleverare il manico del compattatore delicatamente per compattare le polvere, ripetere se necessario.**

2. **Lai sablīvētu putekļus, uzmanīgi paceliet kompaktora rokturi. Ja nepieciešams, atkārtojiet.**

3. **Издърпайте назад дръжката на компактора и продължете почистването, докато уплътненият прах не достигне максималното ниво.**

3. **Povucite ručku sabijača unazad i nastavite s čišćenjem sve dok sabijena prašina ne dostigne maksimalnu razinu.**

3. **Zatáhněte držadlo pěchovače zpět a pokračujte ve vysávání, dokud napěchovaný prach nedosáhne maximální úrovně.**

3. **Træk komprimeringshåndtaget tilbage og fortsæt rengøringen, indtil det komprimerede støv når det maksimale niveau.**

3. **Schieben Sie den Verdichterhebel zurück und fahren mit der Reinigung fort, bis der höchste Füllstand wieder erreicht wird.**

3. **Pull compactor handle back and continue cleaning until compacted dust reaches max level.**

3. **Vuelva a colocar la tapa y siga limpiando hasta que el polvo comprimido alcance el nivel máximo.**

3. **Tõmmake kompaktori käepide tagasi ja jätkake tolmuimemist, kuni kokkupressitud tolm saavutab maksimumtaseme.**

3. **Tirez la poignée du compacteur pour la remettre dans sa position initiale et continuez le nettoyage jusqu'à ce que la poussière compactée atteigne le niveau maximal.**

3. **Τραβήξτε προς τα πίσω τη λαβή του συμπιεστή και συνεχίστε το καθάρισμα, μέχρι η συμπιεσμένη σκόνη να φτάσει στο ανώτατο όριο.**

3. **Húzza vissza a tömörítő fogantyút, és folytassa a porszívózást mindaddig, míg a maximális szintet el nem éri.**

3. **Tirare indietro il manico del compattatore e continuare a pulire fino a quando la polvere compattata raggiunge il livello massimo.**

3. **Pavelciet kompaktora rokturi atpakaļ un turpiniet tīrīšanu, kamēr saspieštie putekļi sasniedz maksimālo līmeni.**

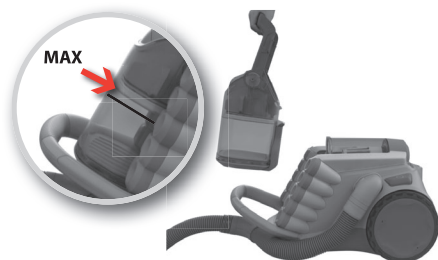

1. **Изпразване на прах:** Когато уплътненият прах достигне максималното ниво, повдигнете контейнера за прах от уреда като издърпате дръжката на компактора
1. **Pražnjenje prašine:** Kada sabijena prašina dostigne maksimalnu razinu, podignite spremnik za prašinu s uređaja tako da ga povučete za ručku sabijača.
1. **Vyprazdňování prachu:** Když napěchovaný prach dosáhne maximální úrovně, vytáhněte nádobu na prach ze spotřebiče za držadlo pěchovače.
1. **Støvtømning:** Når det komprimerede støv når det maksimale niveau, løftes støvbeholderen af maskinen ved at trække i komprimeringshåndtaget.
1. **Entleeren:** Bei Erreichen des höchsten Füllstands den Staubbehälter aus dem Gerät durch Anheben des Verdichterhebels entnehmen.
1. **Dust emptying:** When compacted dust reaches maximum level, lift dust container from machine by pulling the compactor handle.
1. **Vaciado de polvo:** Cuando el polvo comprimido alcance el nivel máximo, levante el contenedor de polvo de la unidad tirando de la tapa del compresor.
1. **Tolmu eemaldamine:** kui kokkpressitud tolmu saavutab maksimumtaseme, tõstke tolmukonteiner kompaktori käepidet tõmmates tolmuimejast välja.
1. **Vidange de la poussière :** Lorsque la poussière compactée atteint le niveau maximal, sortez le bac à poussière de l'appareil en le soulevant par la poignée du compacteur.
1. **Άδειασμα της σκόνης:** Όταν η συμπιεσμένη σκόνη φτάσει στο ανώτατο όριο, ανασηκώστε το δοχείο σκόνης από τη συσκευή, τραβώντας τη λαβή του συμπιεστή.
1. **Portartály kiürítése:** Mikor a tömörített por eléri a maximális szintet, a fagyantú felemelésével és húzásával emelje ki a portartályt a készülékből.
1. **Svuotamento della polvere:** quando la polvere compattata raggiunge il livello massimo, estrarre il contenitore della polvere dalla macchina tirando il manico del compattatore.
1. **Putekļu iztukšošana:** Kad sablīvētā putekļu sasniedz maksimālo līmeni, izcēliet putekļu konteineru no ierīces, pavelkot kompaktora rokturi.

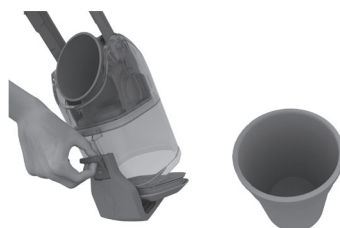

2. **Отключете бутона,** за да освободите долния капак.
2. **Otpustite tipku za otpuštanje poklopac na dnu.**
2. **Odjistěte tlačítko a uvolněte spodní víko.**
2. **Lås op knappen for at udløse det nederste låg.**
2. **Entriegeln Sie die Taste und schieben Sie den Bodendeckel nach unten, um ihn zu entfernen.**
2. **Unlock button and push downwards to release bottom lid.**
2. **Desbloquee el botón para soltar la tapa inferior.**
2. **Lukust vabastamise nupp alumise kaane avamiseks.**
2. **Déverrouillez le bouton et poussez vers le bas pour détacher le couvercle inférieur.**
2. **Απασφαλίστε το κουμπί για να αποδεσμεύσετε το κάτω καπάκι.**
2. **Húzza fel a gombot az alsó fedél nyitására.**
2. **Agire sul pulsante di Sblocco per sbloccare il coperchio inferiore.**
2. **Atbloķējiet pogu, lai atbrīvotu apakšējo vāku.**



3. **Изпразнете уплътнения прах в кошче за боклук.** Монтирайте отново в обратен ред.
3. **Ispraznite sabijenu prašinu u kantu za smeće.** Postavite obrnutim redoslijedom.
3. **Vyprázdňe napěchovaný prach do koše.** Vše osadte zpět v opačném pořadí.
3. **Tøm det komprimerede støv i en affaldsspand.** Sæt det på i modsat rækkefølge.
3. **Filterinhalt in einen Abfallbehälter entleeren.** Der Einbau erfolgt in umgekehrter Reihenfolge.
3. **Empty compacted dust into the dustbin.** Refit in reverse order.
3. **Vacía el polvo comprimido en la papelera.** Vuelva a colocarlo en orden inverso.
3. **Tühjendage kokkpressitud tolmu prügiämbriisse.** Tagasiasetamine toimub vastupidises järjekorras.
3. **Videz la poussière compactée dans une poubelle.** Réinstallez le bac en effectuant ces étapes dans l'ordre inverse.
3. **Αδειάστε τη συμπιεσμένη σκόνη στον κάδο απορριμμάτων.** Ακολουθήστε τη διαδικασία αντίστροφα για την επανατοποθέτηση.
3. **Üritse a tömörített port a kukába.** Helyezze vissza a tartályt (fordított sorrend).
3. **Svuotare la polvere compattata nel cestino della spazzatura.** Per il montaggio procedere nell'ordine inverso.
3. **Iztukšojiet sablīvētās putekļus atkritumu grozā.** Uzstādišanu atpakaļ veiciet pretējā secībā.

bul

cro

cze

dan

de

eng

esp

est

fra

gre

hun

ita

latv

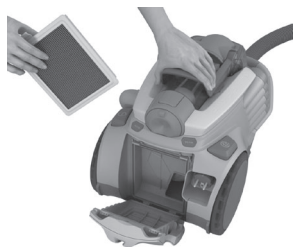

bul

1. Натиснете бутоните за освобождаване, за да отворите задния капак.

cro

1. Pritisnite tipku za otpuštanje kako biste otvorili stražnji poklopac.

cze

1. Stiskněte uvolňovací tlačítka a otevřete zadní dvířka.

dan

1. Tryk på udløserknapperne for at åbne det bagerste låg.

de

1. Drücken Sie die Entriegelungstasten, um die hintere Abdeckung zu öffnen.

eng

1. Press the release buttons to open the back lid.

esp

1. Pulse los botones de desbloqueo para abrir la tapa posterior.

est

1. Vajutage avamisnuppe, et avada tagumine kaas .

fra

1. Appuyez sur les boutons de déverrouillage pour ouvrir le couvercle arrière.

gre

1. Πιέστε τα κουμπιά απασφάλισης για να ανοίξετε το πίσω καπάκι.

hun

1. Nyomja meg a kioldó kapcsolót a hátsó fedél kinyitásához.

ita

1. Premere i tasti di sgancio per aprire il coperchio posteriore .

latv

1. Piespiediet atbloķēšanas pogas, lai atvērtu aizmugures vāku.

2. Махнете HEPA филтъра и го изплакнете със студена вода.

2. Izvadite HEPA filtrar i isperite ga hladnom vodom.

2. Odstraňte HEPA filtr a omyjte jej studenou vodou.

2. Fjern HEPA-filteret, og skyl med koldt vand.

2. HEPA-Filter entnehmen und mit kaltem Wasser reinigen.

2. Remove the HEPA filter and rinse with cold water.

2. Retire el filtro HEPA y aclárelo con agua fría.

2. Eemaldage HEPA-filter ja loputage seda jaheda veega.

2. Sortez le filtre HEPA et rincez-le à l'eau froide.

2. Αφαιρέστε το φίλτρο HEPA και ξεπλύνετε το με κρύο νερό.

2. Távolítsa el a HEPA szűrőt és öblítse ki hideg vízzel.

2. Estrarre il filtro HEPA e lavarlo con acqua fredda.

2. Izņemiet HEPA filtru un izskalojiet to ar aukstu ūdeni.

3. Оставете го да изсъхне за 24 часа, преди да го поставите обратно в уреда. Подменяйте HEPA филтъра на всеки 2 години.

3. Pustite ga da se suši 24 sata prije nego što ga ponovno postavite u uređaj. HEPA filtrar zamjenjujte svake 2 godine. Kataloški broj HEPA filtra: EFH13W

3. Nechte jej vyschnout alespoň 24 hodin před tím, než jej vložíte zpět do spotřebiče. HEPA filtr měňte každé 2 roky. HEPA filtr viz.: EFH13W

3. Lad det tørre i 24 timer, inden det sættes tilbage i maskinen. Udskift HEPA-filteret hver andet år. Oplysninger om HEPA-filter: EFH13W

3. Lassen Sie den Filter 24 Stunden trocknen, bevor Sie ihn wieder in das Gerät einsetzen. Ersetzen Sie den HEPA-Filter alle 2 Jahre. HEPA-Filterbestellnummer: EFH13W

3. Let dry for 24 hours before placing it back to the machine. Replace HEPA filter every 2 years. HEPA filter reference: EFH13W

3. Déjelo secar durante 24 horas antes de volver a colocarlo en la unidad. Cambie el filtro HEPA cada 2 años. Referencia del filtro HEPA: EFH13W

3. Enne tolmuimejasse tagasiasetamist laske filtril 24 tundi kuivada. Vahetage HEPA-filtrit iga 2 aasta tagant. Teave HEPA-filtri kohta: EFH13W

3. Laissez-le sécher pendant 24 heures avant de le remettre en place dans l'appareil. Changez le filtre HEPA tous les 2 ans. Référence du filtre HEPA : EFH13W

3. Αφήστε το να στεγνώσει για 24 ώρες πριν το τοποθετήσετε ξανά στη συσκευή. Αντικαθιστάτε το φίλτρο HEPA κάθε 2 χρόνια. Αρ. αναφοράς φίλτρου HEPA: EFH13W

3. Hagyja száradni 24 órán át mielőtt visszateszi a készülékbe. 2 évente cserélje ki a HEPA szűrőt: EFH13W

3. Lasciarlo ad asciugare per 24 ore prima di inserirlo nuovamente nella macchina. Sostituire il filtro HEPA ogni 2 anni. Riferimento filtro HEPA: EFH13W

3. Pirms ievietošanas atpakaļ ierīcē ļaujiet tam izžūt 24 stundas. Nomainiet HEPA filtru reizi 2 gados. HEPA filtra kods: EFH13W



1. Натиснете бутоните, за да извадите контейнера за фин прах от долната част на уреда.

1. Pritisnite tipke za vađenje spremnika za sitnu prašinu s dna uređaja.

1. Stisknutím tlačítek vytáhněte nádobu na jemný prach ze spodní části spotřebiče.

1. Tryk på knapperne for at trække beholderen til fint støv ud i bunden af maskinen.

1. Drücken Sie die Tasten, um den Feinstaubbehälter aus dem Boden des Geräts zu entnehmen.

1. Press buttons to pull out the fine dust container from the bottom of the machine.

1. Pulse los botones para extraer el contenedor de polvo fino de la parte inferior de la unidad.

1. Tolmuimeja pöhjast peene tolmu konteineri väljavõtmiseks vajutage nuppe.

1. Appuyez sur les boutons pour sortir le bac à poussière fine du bas de l'appareil.

1. Πιέστε τα κουμπιά για να τραβήξετε και να αφαιρέσετε το δοχείο λεπτής σκόνης από το κάτω μέρος της συσκευής.

1. A gombok megnyomásával húzza ki a finomportartályt a készülék aljából.

1. Premere i pulsanti per estrarre il contenitore della polvere fine dal fondo della macchina.

1. Nospiediet pogas, lai izceltu smalko putekļu konteineru no ierīces apakšas.



2. Отстранете филтъра от контейнера за фин прах.

2. Izvadite filter iz spremnika za sitnu prašinu

2. Odstraňte filtr z nádoby na jemný prach.

2. Fjern filteret fra beholderen til fint støv

2. Filter aus dem Feinstaubbehälter entnehmen.

2. Remove the filter from the fine dust container.

2. Retire el filtro del contenedor de polvo fino

2. Võtke peene tolmu konteinerist filter välja

2. Retirez le filtre du bac à poussière fine.

2. Αφαιρέστε το φίλτρο από το δοχείο λεπτής σκόνης

2. Távolítsa el a szűrőt a finomportartályról.

2. Estrarre il filtro dal contenitore della polvere fine

2. Izņemiet filtru no smalko putekļu konteinerā



3. Измийте филтъра със студена вода.

3. Filter operite vodom.

3. Filtr omyjte studenou vodou.

3. Vask filteret med koldt vand.

3. Reinigen Sie den Filter mit kaltem Wasser.

3. Wash the filter with cold water.

3. Lave el filtro con agua fría.

3. Peske filtrit jaheda veega.

3. Lavez le filtre à l'eau courante froide.

3. Πλύνετε το φίλτρο με κρύο νερό.

3. Hídeg vízzel mossa ki a finomportszűrőt.

3. Lavare il filtro con acqua fredda.

3. Izmazgājiet filtru aukstā ūdenī.

bul

cro

cze

dan

de

eng

esp

est

fra

gre

hun

ita

latv



bul

4. **Подсушете филтъра като го изстискате.** Оставете го да изсъхне за 24 часа, преди да го поставите обратно в уреда.

cro

4. **Filtar osušite stiskanjem.** Ostavite ga da se suši 24 sata prije nego što ponovno postavite u uređaj.

cze

4. **Filtr vysušte jeho vyždímáním.** Nechte jej vyschnout alespoň 24 hodin před tím, než jej vložíte zpět do spotřebiče.

dan

4. **Tør filteret ved at klemme det.** Lad det tørre i 24 timer, inden det igen sættes i maskinen.

de

4. **Trocknen Sie den Filter durch Zusammendrücken.** Lassen Sie den Filter 24 Stunden trocknen, bevor Sie ihn wieder in das Gerät einsetzen.

eng

4. **Dry filter by squeezing it.** Let dry for 24 hours before fitting it back to the machine.

esp

4. **Seque el filtro escurriéndolo.** Déjelo secar durante 24 horas antes de volver a colocarlo en la unidad.

est

4. **Kuivatage filter seda pigistades.** Enne tolmuimejasse tagasiasetamist laske filtril 24 tundi kuivada.

fra

4. **Séchez le filtre en le pressant.** Laissez-le sécher pendant 24 heures avant de le remettre en place dans l'appareil.

gre

4. **Στεγνώστε το φίλτρο στύβοντάς το.** Αφήστε το φίλτρο να στεγνώσει για 24 ώρες πριν το τοποθετήσετε ξανά στη συσκευή.

hun

4. **Rázással szárítsa.** Hagyja 24 órán át száradni mielőtt visszahelyezné a készülékbe.

ita

4. **Asciugare il filtro strizzandolo.** Lasciarlo ad asciugare per 24 ore prima di inserirlo nuovamente nella macchina.

latv

4. **Izspiediet filtru sausu.** Pirms ievietošanas atpakaļ ierīcē ļaujiet tam izžūt 24 stundas.

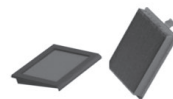

5. **Филтрите трябва да се измиват поне веднъж на всеки 6 месеца и да се подменят на всеки 2 години.** Справка за филтъра: EF 137 , EFH13W

5. **Filtre treba prati najmanje jednom svakih 6 mjeseci i mijenjati svake 2 godine.** Kataloški broj filtra: EF 137 , EFH13W

5. **Filtry by se měly mýt nejméně jednou za 6 měsíců a měnit každé 2 roky.** Filtr viz.: EF 137 , EFH13W

5. **Filtre skal vaskes mindst én gang hvert halve år og udskiftes hvert andet år.** Oplysninger om filter: EF 137 , EFH13W

5. **Die Filter sollten mindestens alle 6 Monate ausgewaschen und nach 2 Jahren ersetzt werden.** Filterbestellnummer: EF 137, EFH13W

5. **Filters should be washed at least once every 6 months and replaced every 2 years.** Filter reference: EF 137, EFH13W

5. **Los filtros se deben lavar al menos una vez cada 6 meses y cambiar cada 2 años.** Referencia del filtro: EF 137, EFH13W

5. **Filtreid tuleks pesta vähemalt üks kord iga 6 kuu tagant ning välja vahetada iga 2 aasta tagant.** Teave filtrite kohta: EF 137, EFH13W

5. **Nous recommandons de laver ce filtre au moins une fois tous les 6 mois et de le remplacer par un filtre neuf tous les 2 ans.** Référence du filtre: EF 137, EFH13W

5. **Τα φίλτρα πρέπει να πλένονται τουλάχιστον κάθε 6 μήνες και να αντικαθίστανται κάθε 2 χρόνια.** Αρ. αναφοράς φίλτρου: EF 137, EFH13W

5. **A szűrőket 6 havonta legalább egyszer meg kell tisztítani, és 2 évente ki kell cserélni.** Szűrő típusa: EF 137, EFH13W

5. **I filtri andrebbero lavati almeno una volta ogni 6 mesi e sostituiti ogni 2 anni.** Riferimento filtro: EF 137, EFH13W

5. **Filtri jāmazgā ne retāk kā reizi 6 mēnešos un jānomaina ik pēc 2 gadiem.** Filtra dati: EF 137, EFH13W

6. **Otvorite kapaka na kontejnera za fin prah i leko go tupnete, za da izpraznite praha na svaki 6 mjeseca.**

6. **Svakih 6 mjeseci otvorite poklopac spremnika za sitnu prašinu i lagano udarajte kako biste ispraznili prašinu.**

6. **Otevřete víčko nádoby na jemný prach a každých 6 měsíců lehkým poklepáním odstraňte prach.**

6. **Åbn beholderens låg til fint støv, og tryk forsigtigt for at tømme støvet hver halve år.**

6. **Öffnen Sie die Abdeckung des Feinstaubbehälters und entleeren Sie den Staub alle 6 Monate durch ein leichtes Klopfen.**

6. **Open the fine dust container lid and tap gently to empty dust every 6 months.**

6. **Abra la tapa del contenedor de polvo fino y golpee suavemente para vaciar el polvo cada 6 meses.**

6. **Tolmu eemaldamiseks peene tolmu konteinerist avage selle kaas ja koputage seda õrnalt (iga 6 kuu tagant).**

6. **Tous les 6 mois, ouvrez le couvercle du bac à poussière fine et tapotez-le doucement pour vider la poussière.**

6. **Ανοίγεται το καπάκι του δοχείου συλλογής λεπτής σκόνης και χτυπάτε το απαλά για να αδειάσετε τη σκόνη κάθε 6 μήνες.**

6. **6 havonta nyissa ki a finompor-tartályt és óvatosan ütögetve távolítsa el a port.**

6. **Aprire il contenitore della polvere fine e picchiettare delicatamente per svuotare la polvere ogni 6 mesi.**

6. **Ik pēc 6 mēnešiem atveriet smalko putekļu konteineru vāku un viegli uzsitiet, lai iztukšotu putekļus.**







7. Измивайте контейнера за прах с вода на всеки 2 години.
7. Spremnik za prašinu operite vodom svake 2 godine.
7. Nádobu na prach vymyjte vodou každé 2 roky.
7. Vask støvbeholderen med vand hvert andet år.
7. Feinstaubbehälter alle 2 Jahre reinigen.
7. Open the fine dust container lid and wash the dust container with water. Wash the fine dust container every 2 years.
7. Lave el contenedor de polvo con agua cada 2 años.
7. Peske tolmukonteinerit veega iga 2 aasta tagant.
7. Tous les 2 ans, nettoyez le bac à poussière avec de l'eau.
7. Πλένετε το δοχείο συλλογής σκόνης με νερό κάθε 2 χρόνια.
7. Nyissa ki a finomportartály fedelét és hideg vízzel öblítse ki. A finomportartályt 2 évente mossa ki.
7. Lavare il contenitore della polvere con acqua ogni 2 anni.
7. Reizi 2 gados izmazgājiet putekļu konteineru ar ūdeni.



8. Оставете го да изсъхне за 24 часа, преди да поставите обратно в уреда филтъра и контейнера за фин прах.
8. Pustite ga da se suši 24 sata prije nego što vratite filter i spremnik za sitnu prašinu na kućište uređaja.
8. Nechte vyschnout 24 hodin před tím, než filtr a nádobu na jemný prach vložíte zpět do spotřebiče.
8. Lad det tørre i 24 timer, før filteret og beholderen til fint støv sættes tilbage i maskinen.
8. Lassen Sie den Behälter 24 Stunden trocknen, bevor Sie ihn und den Filter und wieder in das Gerät einsetzen.
8. Let dry for 24 hours before putting the filter and fine dust container back to the machine body.
8. Déjelo secar durante 24 horas antes de volver a colocar el filtro y el contenedor de polvo en la unidad.
8. Enne filtri ja peene tolmu konteineri tagasiasetamist tolmumejasse laske neil 24 tundi kuivada.
8. Laissez-le sécher pendant 24 heures avant de remettre le filtre et le bac à poussière fine en place dans l'appareil.
8. Αφήνετε να στεγνώσει για 24 ώρες πριν τοποθετήσετε ξανά το φίλτρο και το δοχείο συλλογής λεπτής σκόνης στον κορμό της συσκευής.
8. Hagya száradni 24 órán át mielőtt a szűrőt és a finomportartályt visszahelyezné a készülékbe.
8. Lasciarlo ad asciugare per 24 ore prima di inserire nuovamente il filtro e il contenitore della polvere fine nel corpo della macchina.
8. Pirms filtra un smalko putekļu konteineru ievietošanas atpakaļ ierīces korpusā, ļaujiet tiem 24 stundas izžūt.



- ⚠️ Ако в отвора е навлязъл прах, изчистете го ръчно.
- ⚠️ Ako je prašina ušla u konusni vrh, očistite ga rukom.
- ⚠️ Pokud se do vstupního kužele dostal prach, vyčistěte jej rukou.
- ⚠️ Hvis der kommer støv ind i mundstykket, kan du rense det med hånden.
- ⚠️ Hat der Staub bereits den Kegel erreicht, wischen Sie ihn mit der Hand ab.
- ⚠️ If dust has entered the nose cone, clean it with your hand.
- ⚠️ Si ha entrado polvo en la nariz, límpiela con su mano.
- ⚠️ Kui tolmu on kogunenud ka koonusesse, puhastage seda käega.
- ⚠️ Si de la poussière s'est infiltrée dans le cône d'aspiration, retirez-la à la main.
- ⚠️ Εάν έχει εισέλθει σκόνη στον κώνο του ρύγχους, καθαρίστε την με το χέρι σας.
- ⚠️ Ha a por bejutott a szívócső nyílásba, tisztítsa meg kézzel a területet.
- ⚠️ Se è presente della polvere nella punta, pulirla con la mano.
- ⚠️ Ja putekļi iekļuvuši priekšējā konusā, notīriet tos ar roku.

bul

cro

cze

dan

de

eng

esp

est

fra

gre

hun

ita

latv



bul

1. Откачете накрайника от тръбата. Използвайте дръжката на маркуча, за да почистите накрайника.

cro

1. Skinite sapnicu s cijevi. Za čišćenje sapnice upotrijebite ručku crijeva.

cze

1. Rozpojte hubici a trubici. Hubici vyčistěte pomocí koncovky hadice.

dan

1. Afmonter mundstykket fra røret. Brug slangehåndtaget til at rengøre mundstykket.

de

1. Die Düse vom Rohr abnehmen. Mit dem Schlauchgriff die Düse absaugen.

eng

1. Disconnect the nozzle from the tube. Use the hose handle to clean the nozzle.

esp

1. Desconecte la boquilla del tubo. Utilice el asa del tubo flexible para limpiar la boquilla.

est

1. Eemaldage hari torust. Kasutage harja puhastamiseks vooliku käepidet.

fra

1. Désassembler le suceur du tube. Utiliser la poignée du flexible pour nettoyer le suceur.

gre

1. Αποσυνδέστε το ακροφύσιο από το σωλήνα. Χρησιμοποιήστε τη λαβή του εύκαμπτου σωλήνα, για να καθαρίσετε το ακροφύσιο.

hun

1. Távolítsa el a szivófejet a csőről. Használja a fogantyút a szivófej tisztításához.

ita

1. Togliere la bocchetta dal tubo. Per pulire la bocchetta, utilizzare l'impugnatura del tubo flessibile.

latv

1. Atvienojiet uzgali no caurules. Uzgaļa tīrīšanai izmantojiet gofrētās caurules rokturi.



2. **Ако колелата са заседнали**, почистете ги, като отстраните капачките им с малка отвертка.

2. **Ako su kotačići zaglavljeni**, očistite ih tako što ćete skinuti poklopac kotačića pomoću malog odvijača.

2. **Pokud kolečka drhnou**, odstraňte malým šroubovákem kryt kolečka a vyčistěte je.

2. **Hvis hjulene sidder fast**, kan de rengøres ved at fjerne hjuldækslet med en lille skruetrækker.

2. **Wenn die Räder blockiert sind**, zum Reinigen die Radabdeckung mit einem kleinen Schraubendreher abhebeln.

2. **If the wheels are stuck**, clean them by removing the wheel cap with a small screwdriver.

2. **Si las ruedas están atascadas**, quite la tapa de las ruedas con un destornillador pequeño para limpiarlas.

2. **Kui rattad on kinni**, puhastage neid ratta poldi väikese kruvikeerajaga eemaldades.

2. **Si les roues sont bloquées**, les nettoyer en retirant leur cache à l'aide d'un petit tournevis.

2. **Εάν οι τροχοί κολλήσουν**, καθαρίστε τους αφαιρώντας το κάλυμμά τους με ένα μικρό καταβίδι.

2. **Ha a kerekek beragadtak, a tisztításhoz távolítsa el a fedeleket egy laposfejű csavarhúzóval.**

2. **Se le ruote sono bloccate**, pulirle rimuovendo i copri ruota con l'ausilio di un piccolo cacciavite.

2. **Ja riteņi ir iesprūduši**, iztīriet tos, ar nelielu skrūvgriezi noņemot tiem uznavas.



3. Отвийте осите на колелата и почистете всички части. Сглобете всичко в обратен ред.

3. Odvijte osovinu kotačića i očistite sve dijelove. Sastavite obratnim redoslijedom.

3. Rozšroubujte osu kolečka a vyčistěte všechny součásti. Vratte je na místo v obráceném pořadí.

3. Skru hjulaksen af, og rengør alle dele. Saml delene i omvendt rækkefølge.

3. Die Radachse abschrauben und alle Teile reinigen. Zusammenbau in umgekehrter Reihenfolge.

3. Unscrew the wheel axis and clean all parts. Refit in reverse order.

3. Desatornille el eje de la rueda y limpie todas las piezas. Realice el montaje en orden inverso.

3. Keerake lahti ratta telg ning puhastage kõik osad. Pange detailid kokku vastupidises järjestuses.

3. Dévisser l'axe des roues et nettoyer toutes les pièces. Remonter dans l'ordre inverse.

3. Ξεβιδώστε τον άξονα και καθαρίστε όλα τα μέρη. Τοποθετήστε τα ξανά ακολουθώντας τη διαδικασία αντίστροφα.

3. Csavarozza ki a kerekek tengelyét a tisztításhoz. Helyezze vissza őket fordított sorrendben.

3. Svitare l'asse delle ruote e pulire tutte le parti. Rimontare i componenti in ordine inverso.

3. Noskrūvējiet riteņu asi un notīriet visas to daļas. Uzstādiet atpakal apgriezti secībā.

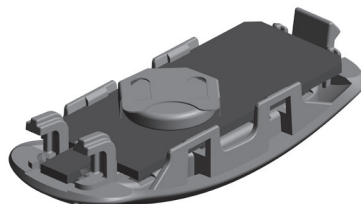

1. **Сменете батерията, когато светлинният индикатор започне да мига или, когато не реагира при натискане на бутон. \***
1. **Baterije zamijenite kada indikator svjetla počne treperiti ili kada ne odgovara na pritisak niti jedne tipke. \***
1. **Batterie vyměňte, když kontrolka blinká nebo když nereaguje na stisknutí jakéhokoliv tlačítka. \***
1. **Udsift batteriet, når lysindikatoren blinker, eller hvis det ikke reagerer, når du trykker på en vilkårlig knap. \***
1. **Batterie ersetzen, wenn die Kontrolllampe blinkt oder das Gerät nach beliebigem Tastendruck nicht mehr reagiert. \***
1. **Change battery when light indicator is blinking or when it is not responding when pressing any button. \***
1. **Cambie la batería cuando el indicador luminoso parpadee o cuando no responda al pulsar cualquier botón. \***
1. **Vahetage patarei, kui märgutuli hakkab vilkuma või kui see nupule vajutamisel ei reageeri. \***
1. **Changez la pile lorsque l'indicateur clignote ou si l'appareil ne réagit pas lorsque vous appuyez sur un bouton. \***
1. **Αλλάζετε την μπαταρία όταν η λυχνία ένδειξης αναβοσβήνει ή όταν δεν ανταποκρίνεται όταν πατάτε τα κουμπιά. \***
1. **Cseréljen elemet ha a fényjelző villog vagy a készülék nem reagál egy gomb megnyomására sem. \***
1. **Sostituire la batteria quando la spia lampeggia o quando non risponde più alla pressione di qualsiasi pulsante. \***
1. **Ja gaismas indikators mirgo vai nereažē ne uz vienas pogas nospiešanu, nomainiet bateriju. \***

2. **Исползвайте само батерии тип CR1632.** Преди да изхвърлите уреда, батериите трябва да се извадят, след което да се изхвърлят по безопасен начин. \*
2. **Koristite samo baterije CR1632.** Prije zbrinjavanja uređaja na kraju njegova vijeka uporabe, iz njega se mora izvaditi baterija i zbrinuti na siguran način. \*
2. **Používejte pouze baterie typu CR1632.** Baterie je nutné před vyřazením přístroje vyjmout a bezpečným způsobem zlikvidovat. \*
2. **Brug kun batteritypen LITHIUM CR1632.** Batterierne skal fjernes fra apparatet og bortskaffes forsvarligt, inden det kasseres. \*
2. **Nur Batterien des Typs LITHIUM CR1632** verwenden. Vor dem Entsorgen des Geräts die Batterie entfernen und sicher entsorgen. \*
2. **Use only Lithium batteries type CR1632.** Batteries must be removed from the appliance before it is scrapped and are to be disposed of safely. \*
2. **Utilice sólo pilas de tipo LITHIUM CR1632.** Se deben quitar las pilas del aparato antes de desecharlo y se deben desechar de forma segura. \*
2. **Kasutage ainult CR1632 tüüpi patareisid.** Patareid peab seadmest enne utiliseerimist eemaldama. \*
2. **Utiliser uniquement des piles de type LITHIUM CR1632.** Les piles doivent être retirées de l'appareil avant que ce dernier ne soit jeté, et doivent être triées pour un recyclage en toute sécurité. \*
2. **Χρησιμοποιήστε μόνο μπαταρίες τύπου LITHIUM CR1632.** Πριν απορρίψετε τη συσκευή, πρέπει να αφαιρέσετε τις μπαταρίες και να τις απορρίψετε με ασφάλεια. \*
2. **Csak CR1632 típusú lítiumos elemet használjon.** Az elemeket el kell távolítani a készülék kidobása előtt és azokat is a hulladékkezelési előírásoknak megfelelően ki kell dobni. \*
2. **Utilizzare solo batterie del tipo LITIO CR1632.** È necessario rimuovere le batterie prima di rottamare e smaltire l'apparecchio in modo sicuro. \*
2. **Izmantojiet tikai CR1632 veida baterijas.** Baterijas nomaina jāveic pirms tā ir sabojāta, un no tās jāatbrīvojas drošā veidā. \*

bul

cro

cze

dan

de

eng

esp

est

fra

gre

hun

ita

latv

**Прахосмукачката не тръгва**

- Проверете дали кабелът е включен в захранването.
- Проверете дали щепселът и кабелът не са повредени.
- Проверете за изгорял бушон.
- Проверете дали индикатора на батерията свети червено, или изобщо не реагира, сменете батерията и в двата случая. \*

**Почистване на маркуча**

Почистете маркуча, като леко го стискате. Въпреки това, бъдете внимателни, ако задръстването е причинено от стъкло или игли, заседнали вътре в маркуча.

*Забележка: Гаранцията не се отнася за повреди на маркуча, причинени при почистването му.*

bul

**Попаднала е вода в прахосмукачката**

Двигателят трябва да бъде сменен само в упълномощен сервизен център на Electrolux. Повреда в двигателя, причинена от проникване на вода, не се покрива от гаранцията.

cro

Ако възникнат допълнителни проблеми/\*\*Ако проблемите продължат, свържете се с упълномощен сервизен център на Electrolux.

cze

dan

de

eng

**Usisivač ne radi**

- Provjerite je li kabel spojen na utičnicu.
- Provjerite jesu li utikač i kabel neoštećeni.
- Provjerite nije li možda pregorio osigurač.
- Provjerite je li indikator napunjenosti baterije crvene boje ili ne reagira, zamijenite bateriju u oba slučaja. \*

esp

est

**Čišćenje crijeva od zapreka**

Očistite crijevo od zapreka tako što ćete ga "stisnuti". No, budite pažljivi ako je začepljenje izazvano komadićima stakla ili iglama koje su zapele unutar crijeva.

*Napomena: Jamstvo ne pokriva oštećenja savitljivih cijevi nastala prilikom uklanjanja začepjenja.*

fra

**Voda je ušla u usisivač**

Bit će potrebno zamijeniti motor u ovlaštenom Electroluxovom servisu. Oštećenja motora izazvana prodorom vode nisu pokrivena jamstvom.

gre

Za sve druge probleme obratite se ovlaštenom Electroluxovom servisu.

hun

ita

latv

**Vysavač se nezapne**

- Zkontrolujte, je-li přívodní šňůra zapojena do zásuvky.
- Zkontrolujte, nejsou-li zástrčka a šňůra poškozeny.
- Zkontrolujte, není-li vyhořelá pojistka.
- Zkontrolujte, zda kontrolka stavu baterie nesvítí červeně nebo zda nereaguje, a baterii v obou případech vyměňte. \*

**Čištění hadice**

Hadice můžete čistit "zmáčknutím". Počínějte si však opatrně, protože v hadici se mohou nacházet skleněné střepy nebo jiné ostré předměty.

*Poznámka: Záruka se nevztahuje na žádné poškození hadic způsobené čištěním.*

**Do vysavače se dostala voda**

Bude třeba provést výměnu motoru v autorizovaném servisním centru společnosti Electrolux. Na poškození motoru způsobené vniknutím vody se záruka nevztahuje.

Objeví-li se jakékoli jiné potíže, obraťte se na autorizované servisní centrum Electrolux.

**Støvsugereren starter ikke**

- Kontrollér, at stikket er sat i stikkontakten.
- Kontrollér, at stik og ledning ikke er beskadiget.
- Kontrollér, om der er gået en sikring.
- Kontrollér, om indikatorlampen for batteriet reagerer (kun på visse modeller). \*

**Rensning af slangen**

Rens slangen ved at "trykke" på den. Pas på, hvis tilstopningen skyldes glas eller nåle, der er kommet i klemme i slangen.

*Bemærk! Garantien dækker ikke skader på slangen, der forårsages af rengøring.*

**Der er kommet vand i støvsugereren**

Motoren skal udskiftes på et autoriseret Electrolux-serviceværksted. Skader på motoren på grund af vandindtrængen dækkes ikke af garantien.

I tilfælde af andre problemer kontaktes et autoriseret Electrolux-serviceværksted.

**Der Staubsauger lässt sich nicht einschalten.**

- Prüfen, ob das Netzkabel an die Netzsteckdose angeschlossen ist.
- Prüfen, ob der Stecker und das Kabel beschädigt sind.
- Prüfen, ob eine Sicherung durchgebrannt ist.
- Prüfen, ob Batterieanzeige reagiert (nur bestimmte Modelle).\*

**Schlauchverstopfung beseitigen**

Verstopfung des Schlauchs durch Biegen und Beugen lockern und lösen. Dabei jedoch vorsichtig vorgehen, falls die Blockierung durch Scherben oder spitze Gegenstände (z. B. Nadeln) im Schlauch verursacht wurde.

*Hinweis: Die Garantie deckt keinerlei durch Reinigung verursachte Schäden an den Schläuchen ab.*

**Wasser ist in den Staubsauger eingedrungen.**

Es ist notwendig, den Motor in einem autorisierten Electrolux-Servicezentrum auszutauschen. Schäden am Motor, die durch eingedrungenes Wasser verursacht wurden, werden nicht durch die Garantie abgedeckt.

Falls weitere Probleme auftreten, wenden Sie sich an die Electrolux Kundenbetreuung.

**The vacuum cleaner does not start**

- Check that the cable is connected to the mains.
- Check that the plug and cable are not damaged.
- Check for a blown fuse.
- Check if the battery indicator lamp responds.\*

**Clearing the hose**

Clear the hose by "squeezing" it. However, be careful in case the obstruction has been caused by glass or needles caught inside the hose.

*Note: The warranty does not cover any damage to hoses caused by cleaning them.*

**Water has entered the vacuum cleaner**

It will be necessary to replace the motor at an authorized Electrolux service centre. Damage to the motor caused by the penetration of water is not covered by the warranty.

For any further problems, contact an authorized Electrolux service centre.

bul

cro

cze

dan

de

eng

esp

est

fra

gre

hun

ita

latv

**La aspiradora no se pone en funcionamiento**

- Compruebe que el cable de alimentación esté correctamente enchufado en la toma de corriente.
- Verifique que el enchufe y los cables no estén dañados.
- Observe si se ha fundido algún fusible.
- Compruebe si responde la luz del indicador de la pila (sólo en algunos modelos).\*

**Limpieza del tubo flexible**

Para limpiar el tubo flexible, "apriételo". No obstante, tenga mucho cuidado por si la obstrucción la han producido trozos de vidrio o agujas atascadas en el interior del tubo flexible.

*Nota: la garantía no cubre ningún daño ocasionado en los tubos elásticos durante la limpieza.*

**Ha entrado agua en la aspiradora**

En este caso es necesario cambiar el motor en un centro técnico autorizado de Electrolux. Los daños en el motor causados por la entrada de agua no están cubiertos por la garantía.

Si surgen más problemas, póngase en contacto con un centro técnico autorizado de Electrolux.

**Tolmuimeja ei käivitu**

- Veenduge, et toitejuhe oleks vooluvõrku ühendatud.
- Veenduge, et pistik ja toitejuhe oleks terved.
- Veenduge, et kaitsmed ei oleks läbi põlenud.
- Kontrollige, ega patareiindikaator ei ole punane või ei reageeri; paigutage patareid mõlemasse pesa.\*

**Vooliku puhastamine**

Puhastage voolik seda "pigistades". Siiski olge ettevaatlik, kui takistus on põhjustatud voolikusse sattunud klaasist või nõeltest.

*Märkus: Garantii alla ei kuulu vooliku puhastamisel tekkinud vigastused.*

**Tolmuimejasse on sattunud vett**

Mootor tuleb välja vahetada volitatud Electroluxi teeninduskeskuses. Garantii ei kata kahjusid, mis on tingitud vee sattumisest mootoris.

Igasuguste edasiste probleemide korral võtke ühendust Elektroluxi volitatud teeninduskeskusega.



**L'aspirateur ne se met pas en marche :**

- Vérifier que le câble est branché au secteur.
- Vérifier que la prise et le câble ne sont pas abîmés.
- Vérifier qu'aucun fusible n'a sauté.
- Vérifier que le voyant des piles fonctionne (suivant les modèles). \*

**Débouchage du flexible**

Déboucher le flexible en appuyant dessus. Cependant, prendre garde de ne pas se blesser en cas d'obstruction par du verre ou des aiguilles coincés dans le flexible.

*Remarque : la garantie ne couvre pas les dommages portés au flexible lors de son nettoyage.*

**De l'eau a été aspirée**

Le moteur doit être remplacé par un Centre Service Agréé Electrolux. Les dommages portés au moteur par l'entrée d'eau ou de liquides ne sont pas couverts par la garantie.

Pour tout autre problème, contacter un Centre Service Agréé Electrolux.

**Η ηλεκτρική σκούπα δεν λειτουργεί**

- Βεβαιωθείτε ότι το καλώδιο είναι συνδεδεμένο με το ρεύμα.
- Βεβαιωθείτε ότι η πρίζα και το καλώδιο δεν παρουσιάζουν βλάβη.
- Ελέγξτε για καμένη ασφάλεια.
- Ελέγξτε εάν η ενδεικτική λυχνία της μπαταρίας ανταποκρίνεται (μόνο σε ορισμένα μοντέλα). \*

**Καθαρισμός του εύκαμπτου σωλήνα**

Καθαρίστε τον εύκαμπο σωλήνα "πιέζοντάς" τον. Ωστόσο, να είστε προσεκτικοί στην περίπτωση που η απόφραξη έχει προκληθεί από γυαλιά ή βελόνες που έχουν πιαστεί μέσα στον εύκαμπο σωλήνα.

*Σημείωση: Η εγγύηση δεν καλύπτει οποιαδήποτε ζημιά προκληθεί στους εύκαμπους σωλήνες ως αποτέλεσμα του καθαρισμού τους.*

**Έχει μπει νερό στην ηλεκτρική σκούπα**

Θα πρέπει να γίνει αντικατάσταση του κινητήρα σε ένα εξουσιοδοτημένο κέντρο εξυπηρέτησης της Electrolux. Τυχόν βλάβες του κινητήρα που προκαλούνται από διείσδυση νερού δεν καλύπτονται από την εγγύηση.

Για τυχόν άλλα προβλήματα, επικοινωνήστε με ένα εξουσιοδοτημένο κέντρο εξυπηρέτησης της Electrolux.

**L'aspirapolvere non si accende**

- Controllare che il cavo sia collegato all'alimentazione di rete.
- Controllare che la spina e il cavo non siano danneggiati.
- Controllare che non vi sia un fusibile bruciato.
- Controllare che la spia luminosa della batteria risponda ai comandi (solo in alcune modalità). \*

**Pulizia del tubo flessibile**

Liberare il tubo flessibile esercitando una lieve pressione. Tuttavia, prestare attenzione nel caso in cui l'ostruzione sia stata causata da frammenti di vetro o aghi all'interno del flessibile.

*Nota: La garanzia non copre alcun danno al tubo qualora sia causato dalla pulizia del pezzo.*

**Infiltrazione d'acqua nell'aspirapolvere**

Sarà necessario far sostituire il motore presso un centro di assistenza autorizzato Electrolux. I danni al motore causati dall'infiltrazione d'acqua non sono coperti dalla garanzia.

Per altri problemi contattare un centro di assistenza Electrolux autorizzato.

bul

cro

cze

dan

de

eng

esp

est

fra

gre

hun

ita

latv

**Putekļu sūcējs nedarbojas**

- Pārbaudiet, vai kabelis ir pievienots strāvas padevei.
- Pārbaudiet, vai kontaktdakša un kabelis nav bojāti.
- Pārbaudiet, vai drošinātājs nav pārdedzis.
- Pārbaudiet, vai baterijas indikators deg sarkanā krāsā vai nereaģē, nomainiet bateriju abos gadījumos.\*

**Gofrētās caurules tīrīšana**

Iztīriet gofrēto cauruli to saspiežot. Taču ievērojiet piesardzību, ja aizsprostojumu ir izraisījis gofrētajā caurulē iekļuvis stikls vai adatas.

*Piezīme. Garantija neattiecas uz bojājumiem, kas radušies, tīrot gofrēto cauruli.*

**Putekļu sūcējā iekļuvis ūdens**

Motors jānomaina oficiālajā Electrolux tehniskās apkopes centrā. Bojājumus, kas radušies, ūdenim iekļūstot motorā, garantija nesedz.

Ja rodas vēl kādas problēmas, sazinieties ar Electrolux oficiālo tehniskās apkopes centru.

bul

cro

cze

dan

de

eng

esp

est

fra

gre

hun

ita

latv





lith

1. Norėdami prietaisą nešti, kelkite už rankenos. Nekelkite prietaiso už dulkių preso rankenos.

ned

1. Draag het apparaat aan de hendel. Trek het apparaat nooit omhoog aan de compactorhandgreep.

nor

1. Løft maskinen i håndtaket for å bære den. Ikke løft maskinen etter komprimeringshåndtaket.

pol

1. Urządzenie należy przenosić, trzymając je za uchwyt. Nie wolno podnosić urządzenia za uchwyt ubijaka.

por

1. Para transportar o aparelho, levante-o pela pega. Não levante o aparelho pela pega do compactador.

rom

1. Pentru transportarea aparatului, ridicăți-l de mâner. Nu ridicăți aparatul de mânerul compactorului.

rus

1. Для переноски прибора поднимайте его за эту ручку. Не поднимайте прибор за ручку уплотнителя.

slk

1. Ak chcete vysávač prenášať, zdvihnite ho za rukoväť. Spotrebič nedvíhajte za rukoväť lisu.

slv

1. Če želite sesalnik nositi, ga dvignite za ročaj. Ne dvigujte ga za ročico stiskalnika prahu.

suo

1. Imuria tulee nostaa kantokahvasta. Älä nosta imuria pölyn tiivistystoiminnon kahvasta.

sve

1. För att bära maskinen, lyft den i handtaget. Lyft inte produkten i packarhandtaget.

tur

1. Makineyi taşımak için kulpundan tutun. Makineyi sıkıştırma kolundan tutarak kaldırmayın.

ukr

1. Для перенесення приладу піднімайте його за ручку. Не піднімайте прилад за ручку ущільнювача.



2. Įtaisykite žarną į dvi jungtis (norėdami ją išimti, paspauskite atleidimo mygtukus ir ištraukite žarną).

2. Steek de slang in de twee aansluitingen (druk om de slang te verwijderen op de vergrendelknoppen en trek de slang los).

2. Sett slangen inn i de to tilkoblingene (for å fjerne den, trykk låsknappene og dra ut slangen)

2. Wsunąć wąż w dwa łączniki (aby go odłączyć, należy nacisnąć przyciski zwalniające i wyciągnąć wąż).

2. Introduza a mangueira nos dois encaixes (para remover, pressione os botões de bloqueio e puxe a mangueira para fora)

2. Introduceți furtunul în cele două conexiuni (pentru a-l scoate, apăsați butoanele de deblocare și scoateți furtunul)

2. Вставьте шланг в два разъема (для отсоединения нажмите на кнопки блокировки и выньте шланг)

2. Zasuňte hadicu do dvoch spojovacích otvorov (ak ju chcete vybrať, stlačte blokovacie tlačidlá a hadicu vytiahnite).

2. Cev vstavite v dva priključka (če jo želite odstraniti, pritisnite zaklepna gumba in cev potegnite ven)

2. Aseta letku kahteen liitäntään (poista se painamalla lukituspainikkeita ja vetämällä letku ulos).

2. Sätt in slangen i de två anslutningarna (för att ta bort den, tryck på låsningsknapparna och dra ut slangen)

2. Hortumu iki bağlantı noktasına yerleştirin (çıkarmak için kilit düğmesine basın ve hortumu çekin)

2. Вставте шланг у два з'єднання (щоб ви́няти його, натисніть кнопки блокування та витягніть шланг)

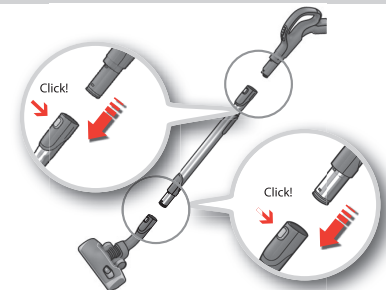

3. Teleskopinį vamzdį pritvirtinkite prie antgalio grindims valyti ir žarnos rankenos (norėdami nuimti, paspauskite atleidimo mygtuką ir ištraukite antgalį bei žarną).

3. Bevestig de telescopische geleider op het vloermondstuk en de slanghendel (druk om ze te verwijderen op de vergrendelknop en trek het mondstuk en de slang los).

3. Fest teleskoprøret til gulvmunnstykke og slangehåndtaket (for å fjerne dem, trykk på låseknappene og dra munnstykket og slangen av).

3. Połączyć rurę teleskopową ze ssawką podłogową i uchwytem węża (aby je rozłączyć, należy nacisnąć przycisk zwalniający i wyciągnąć ssawkę oraz wąż).

3. Encaixe o tubo telescópico na escova e na pega da mangueira (para remover, pressione o botão de bloqueio e puxe a escova e a mangueira para fora).

3. Prindeți tubul telescopic de duza pentru podea și mânerul furtunului (pentru a le scoate, apăsați butonul de blocare și scoateți duza și furtunul).

3. Присоедините к телескопической трубке насадку, а также ручку со шлангом (для их последующего отсоединения нажмите на кнопки блокировки и отсоедините насадку и шланг).

3. Pripojte teleskopickú trubicu k hubici na podlahu a rukoväti hadice (ak ich chcete vybrať, stlačte blokovacie tlačidlo a hubicu s hadicou vytiahnite).

3. Teleskopsko cev pritrdite na krtačo za tla in ročaj cevi (če jo želite odstraniti, pritisnite zaklepni gumb ter potegnite stran krtačo in cev).

3. Liitä teleskoopiputki lattiasuulakkeeseen ja letkun kahvaan (poista ne painamalla lukituspainiketta ja vetämällä suulake ja letku irti).

3. Fäst det teleskopiska røret i golvmunstycket och slanghandtaget (för att ta bort dem, tryck på låsningsknapparna och dra av munstycket och slangen).

3. Teleskopik boruyu hortum tutamağı ve zemin ucu arasına takın (çıkarmak için kilit düğmesine basın ve uç ile hortumu çıkarın).

3. Приєднайте телескопічну трубку до насадки для підлоги і ручки шланга (щоб зняти їх, натисніть кнопку блокування та витягніть насадку і шланг).



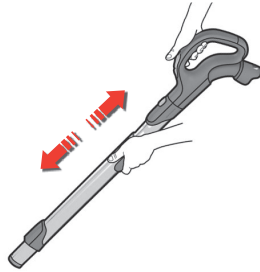

- Norėdami prietaisą įjungti, paspauskite įjungimo/išjungimo mygtuką.** Suvyniokite maitinimo laidą, paspausdami laido suvyniojimo mygtuką.
- Stel de lengte van de telescoopbuis in** door met één hand de vergrendeling vast te houden en met de andere hand aan de handgreep te trekken.
- Juster teleskoprøret** ved å holde låsen med den ene hånden og trekk i håndtaket med den andre.
- Nacisnąć przycisk Wł./Wył., aby włączyć urządzenie.** Nacisnąć ponownie przycisk, aby je wyłączyć. Nacisnąć przycisk zwińania przewodu, aby zwinąć przewód zasilający.
- Ajuste o tubo telescópico** premindo o botão de bloqueio com uma mão e puxando a pega com a outra mão.
- Apăsați butonul de Pornit/Oprit pentru a porni aparatul.** Apăsați-l din nou pentru oprire. Apăsați butonul de înfășurare a cablului pentru a strânge cablul de alimentare.
- Отрегулируйте телескопическую трубку,** держа замок одной рукой и вытягивая рукоятку другой.
- Stlačením tlačidla Zap./Vyp. zapnete vysávač, jeho opätovným stlačením ho vypnete.** Stlačením tlačidla navíjania kábla naviňte napájací kábel.
- Pritisnite gumb za vklop/izklop, da vklopite sesalnik, nato pa ga pritisnite ponovno, da ga izklopite.** Pritisnite gumb za navijanje kabla, da pospravite kábel.
- Sääädä teleskooppiputken pituutta** pitämällä lukkoa toisella kädellä ja vetämällä kahvasta toisella kädellä.
- Justera teleskoprøret** genom att hålla låset med en hand och dra handtaget fram eller tillbaka med den andra handen.
- Makineyi çalıştırmak için Açma/Kapama düğmesine basin, kapatmak için yine aynı düğmeye basin.** Güç kablosunu toplamak için sardırma düğmesine basin.
- Натисніть кнопку Увімк/Вимк, щоб увімкнути прилад, натисніть її ще раз, щоб вимкнути прилад.** Натисніть кнопку змотування кабелю, щоб «сховати» кабель живлення.



- štraukite maitinimo laidą ir įjunkite į elektros tinklą.**
- Trek aan het snoer en steek de stekker in het stopcontact.**
- Trekk ut strømledningen, og sett støpselet i stikkontakten.**
- Wyciągnij przewód zasilający i podłącz wtyczkę do gniazdka.**
- Puxe o cabo e introduza-o na tomada.**
- Trageți cablul de alimentare și introduceți-l în priză.**
- Вытяните шнур питания и вставьте его в розетку.**
- Vytiahnite kábel napájania a zapojte ho do elektrickej siete.**
- Izvlécite napajalni kabel in ga priključite v električno vtičnico.**
- Vedä sähköjohto esiin ja kytke pistorasiaan.**
- Dra ut strömsladden och anslut den i ett eluttag.**
- Güç kablosunu çekip prize takın.**
- Витягніть шнур живлення та підключіть його до електромережі.**

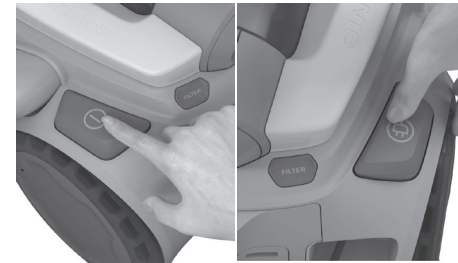

- Dulkių siurblys įjungiamas / išjungiamas** paspaudžiant mygtuką „ON/OFF“. Išsiurbę dulkes suvyniokite laidą, paspaudę mygtuką „REWIND“.
- Zet de stofzuiger aan/uit** door op de knop AAN/UIT te drukken. Rol na het stofzuigen **het snoer op door op de knop REWIND te drukken..**
- Du slår av og på støvsugeren** ved å trykke på AV/ PÅ-knappen. Når du er ferdig å støvsuge, trekker du inn strømledningen **ved å trykke ned knappen for ledingsopprulling.**
- Aby włączyć lub wyłączyć odkurzacz,** naciśnij przycisk Wł./Wył. Po zakończeniu odkurzania **zwin przewód zasilający, naciskając przycisk ZWIŃ.**
- Ligue/desligue o aspirador** premindo o botão Ligar/Desligar. Depois de aspirar, **enrole o cabo de alimentação premindo o botão REWIND.**
- Porniți/opriți aspiratorul** apăsând butonul PORNIRE/OPRIRE. După aspirare **înfășurați cablul de alimentare apăsând butonul REWIND (ÎNFĂȘURARE).**
- Для включения или выключения пылесоса** нажмите ногой кнопку ВКЛ/ВЫКЛ. После уборки **смотайте шнур питания, нажав кнопку НАМОТКА.**
- Vysávač zapnete/vypnete** stlačením VYPÍNAČA. Po skončení vysávania **zviňte kábel napájania stlačením tlačidla NAVÍJANIA.**
- Sesalnik vklopite/izklopite s pritiskom na gumb za vklop/izklop.** Po sesanju **zvijte napajalni kabel s pritiskom na gumb za zvijanje kabla.**
- Käynnistä ja sammuta pölynimuri** painamalla KÄYNNISTÄ/SAMMUTA-painiketta. Imuroinnin jälkeen **virtajohto kelataan sisään painamalla KELAUS-painiketta.**
- Slå av och på dammsugaren** genom att trycka på på/av-knappen. När du är klar med dammsugningen **trycker du på knappen för sladdvindan så rullas sladden in.**
- Açma/Kapatma düğmesine basarak** elektrikli süpürgeyi çalıştırın/kapatın. Süpürme işlemini tamamladığınızda **GERİ SARMA düğmesine basarak kabloyu geri sarın.**
- Увімкнути або вимкнути пилосос можна,** натиснувши кнопку ON/OFF (УВІМК./ВИМК.). Після використання **змотайте шнур живлення, натиснувши кнопку REWIND (ЗМОТУВАННЯ).**

lith

ned

nor

pol

por

rom

rus

slk

slv

suo

sve

tur

ukr

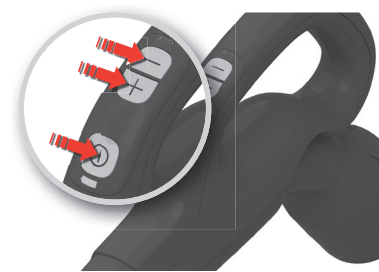
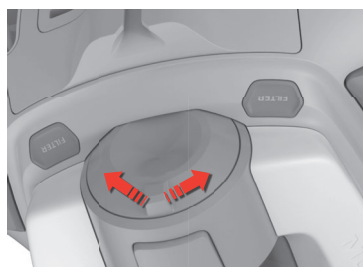
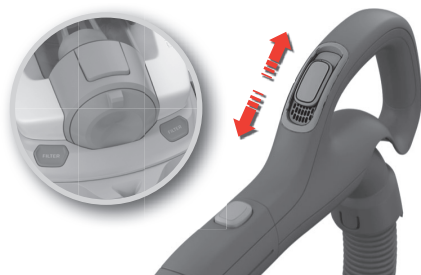

lith

7. Poreguliuokite oro srautą, paspausdami sklendę aukštyn ir žemyn. \*

ned

7. Regel de luchtstroom door de klep omhoog en omlaag te schuiven. \*

nor

7. Reguler luftstrømmen ved å skyve ventilen opp og ned. \*

pol

7. Wyregulować przepływ powietrza, przesuwając zawór w górę lub w dół. \*

por

7. Regule o fluxo de ar deslocando a válvula para cima ou para baixo. \*

rom

7. Reglați fluxul de aer împingând supapa în sus sau în jos. \*

rus

7. Регулировка воздушного потока производится перемещением клапана вверх и вниз. \*

slk

7. Prúdenie vzduchu regulujte potlačením ventilu nahor a nadol. \*

slv

7. Pretok zraka uravnavaite s pritiskom ventila g or in dol. \*

suo

7. Säädä ilmvirtausta painamalla venttiiliä ylös ja alas. \*

sve

7. Reglera luftflödet genom att trycka luftventilen upp och ned. \*

tur

7. Valfi yukarı ve aşağı iterek, hava akışını düzenleyin. \*

ukr

7. Регулюйте потік повітря, посуваючи клапан вверху або вниз. \*

8. Spauskite galios reguliatorių dešinėn, jeigu galią norite padidinti; jeigu galią norite sumažinti, spauskite kairėn. \*

8. Druk de knop voor het vermogen naar rechts om de zuigkracht te verhogen en naar links om de zuigkracht te verlagen. \*

8. Dytt strømreguleringen til høyre for å øke kraften og dytt den til venstre for å redusere kraften. \*

8. Obrócić pokrętło regulacji mocy w prawo, aby zwiększyć moc, lub w lewo, aby ją zmniejszyć. \*

8. Desloque o regulador de potência para a direita para aumentar a potência ou para a esquerda para diminuir a potência. \*

8. Împingeți spre dreapta butonul de reglare a puterii pentru a mări puterea, împingeți spre stânga pentru a reduce puterea. \*

8. Для увеличения мощности передвиньте регулятор мощности вправо, для уменьшения мощности передвиньте его влево. \*

8. Potlačením regulátora výkonu doprava zvýšite výkon, potlačením dolava výkon znížite. \*

8. Potisnite regulator moči v desno za povečanje moči, v levo pa za zmanjšanje moči. \*

8. Paina tehonsäätöä oikealle tehon lisäämiseksi ja vasemmalle tehon vähentämiseksi. \*

8. Tryck effektknappen till höger för att öka styrkan, tryck till vänster för att minska styrkan. \*

8. Gücü arttırmak için güc ayarlamada düğmesini sağa doğru, gücü azaltmak içinse sola doğru itin. \*

8. Посуньте регулятор потужності вправо, щоб збільшити потужність, вліво - щоб зменшити потужність. \*

9. Norėdami prietaisą išjungti, paspauskite įjungimo/išjungimo mygtuką. Jeigu galią norite padidinti, spauskite „+“; jeigu galią norite sumažinti, spauskite „-“.

9. Druk op de aan/uit-toets om het apparaat aan en uit te zetten. Druk op '+' voor meer zuigkracht en op '-' voor minder zuigkracht. \*

9. Trykk på På/Av-knappen for og slå av og på. Trykk på "+" for å øke kraften og trykk på "-" for å redusere kraften. \*

9. Nacisnąć przycisk Wł./Wył., aby włączyć lub wyłączyć urządzenie. Nacisnąć przycisk „+”, aby zwiększyć moc, lub przycisk „-”, aby ją zmniejszyć. \*

9. Prima o botão On/Off para ligar e desligar. Prima '+' para aumentar a potência e prima '-' para reduzir a potência. \*

9. Apāsați butonul Pornit/Opriti pentru pornire și oprire. Apāsați „+” pentru a mări puterea și apāsați „-” pentru reducerea ei. \*

9. Нажатие на кнопку Вкл./Выкл. включает и выключает прибор. Нажмите на «+» для увеличения мощности; нажмите на «-» для уменьшения мощности. \*

9. Stlačením tlačidla Zap./Vyp. sa spotrebič zapne a vypne. Stlačením tlačidla „+” zvýšite výkon a stlačením tlačidla „-” výkon znížite. \*

9. Za vklop in izklop pritisknite gumb za vklop/izklop. S pritiskom na '+' povečate moč, s pritiskom na '-' pa jo zmanjšate. \*

9. Kytke päälle ja pois päältä painamalla virtapainiketta. Lisää tehoa painamalla painiketta '+' ja laske tehoa painamalla painiketta '-'. \*

9. Tryck på På/Av-knappen för att sätta igång och stänga av. Tryck '+' för att öka styrkan och tryck '-' för att minska styrkan. \*

9. Açıp kapatmak için Açma/Kapama düğmesine basın. Gücü arttırmak için „+” düğmesine azaltmak içinse „-” düğmesine basın. \*

9. Натискайте кнопку Увімк/Вимк, щоб увімкнути та вимкнути прилад. Натисніть «+», щоб збільшити потужність і «-», щоб зменшити потужність. \*



Antgalio pastatymo ausele įstatykite į vieną iš dviejų pastatymo angų, esančių prietaiso šone arba gale.

Steek de clip voor bevestiging van het mondstuk in een van de twee sleuven, aan de zij- of achterkant van het apparaat.

Sett munnstykets parkeringsklips på en av de to parkeringssporene; på siden eller på baksiden av maskinen.

Wsunąć zaczep do parkowania w jeden z dwóch uchwytów do parkowania z boku lub z tyłu urządzenia.

Introduza o clipe de repouso do bocal numa das ranhuras de repouso: na parte lateral e na parte de trás do aparelho.

Introduceți clema de prindere a duzei în una din cele două fante de prindere; de pe lateralul sau spatele aparatului.

Вставьте зажим для крепления насадки в одну из двух прорезей: одна находится сбоку прибора, а другая – на его задней части.

Zasuňte odkladací sponu hubice do jedného alebo dvoch odkladacích otvorov na bočnej alebo zadnej strane vysávača.

Vstavite nosilni zatič sesalne krtače v eno od dveh rež za postavitev v položaj za shranjevanje; ob strani ali na zadnji strani.

Aseta suolakkeen pidike joko laitteen sivulla tai takana olevaan pysäköintiaukkoon.

Sätt på munstyckets parkeringsklammer i en av de två förvaringsplatserna på sidan eller baksidan av maskinen.

Hortum sabitleme klipsini iki sabitleme yuvasından birine yerleştirin, sabitleme yuvaları makinenin arkasında veya yanında yer alir.

Вставте затискач для зберігання насадки в один із двох отворів для зберігання; збоку або позаду приладу.



lith

ned

nor

pol

por

rom

rus

slk

slv

suo

sve

tur

ukr



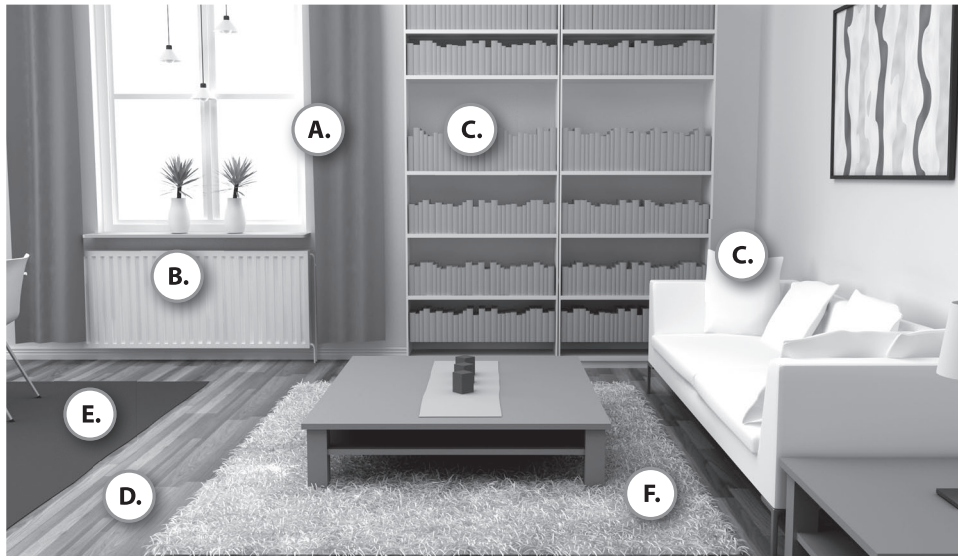

**Norėdami, kad pretaisas veiktų optimaliai, naudodami jį išbandykite penkis galios lygius.**  
(1=įprastas režimas, 5= maksimalius režimas) \*

Rankiniu būdu valdomuose modeliuose oro srautas reguliuojamas oro sklende (17).\*

**Voor de beste prestatie dient u tijdens het gebruik de vijf krachtniveaus uit te proberen.**  
(1=Normale modus, 5= Maximale modus)\*

Op handmatig bediende modellen wordt de luchtstroom aangepast door middel van de luchtklep (17).\*

**For optimal ytelse, sjekk de fem effektnivåene under bruk.** (1=Normal modus, 5=Maksimal modus)\*

På modeller som kontrolleres manuelt, justeres luftstrømmen med luftventilen (17).\*

**Aby uzyskać optymalne efekty, należy podczas odkurzania sprawdzić działanie pięciu poziomów mocy**  
(1 = tryb standardowy, 5 = tryb maksymalnej mocy). \*

W modelach ze sterowaniem ręcznym przepływ powietrza reguluje się za pomocą zaworu powietrznego (17).\*

**Para obter um desempenho óptimo, verifique os cinco níveis de potência durante a utilização.**  
(1 = Modo Normal, 5 = Modo Máximo)\*

Nos modelos de controlo manual, o fluxo de ar é regulado na válvula de ar (17).\*

**Pentru performanță optimă, verificați cele cinci niveluri de putere în timpul utilizării.** (1=Mod normal, 5= Mod maxim) \*

La modelele cu control manual, fluxul de aer este reglat prin supapa pentru aer(17). \*

**Для достижения оптимальной производительности в ходе работы ориентируйтесь на пять уровней мощности.**  
(1=нормальный режим, 5= максимальная мощность)\*

В моделях с ручным управлением воздушный поток регулируется воздушным клапаном (17).\*

lith

ned

nor

pol

por

rom

rus

slk

slv

suo

sve

tur

ukr

**3in1****A.****B.****C.**

lith

ned

nor

pol

por

rom

rus

slk

slv

suo

sve

tur

ukr

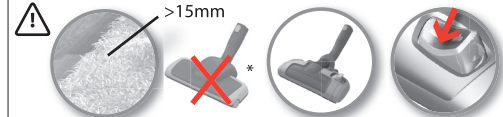
**D.****E.****F.**

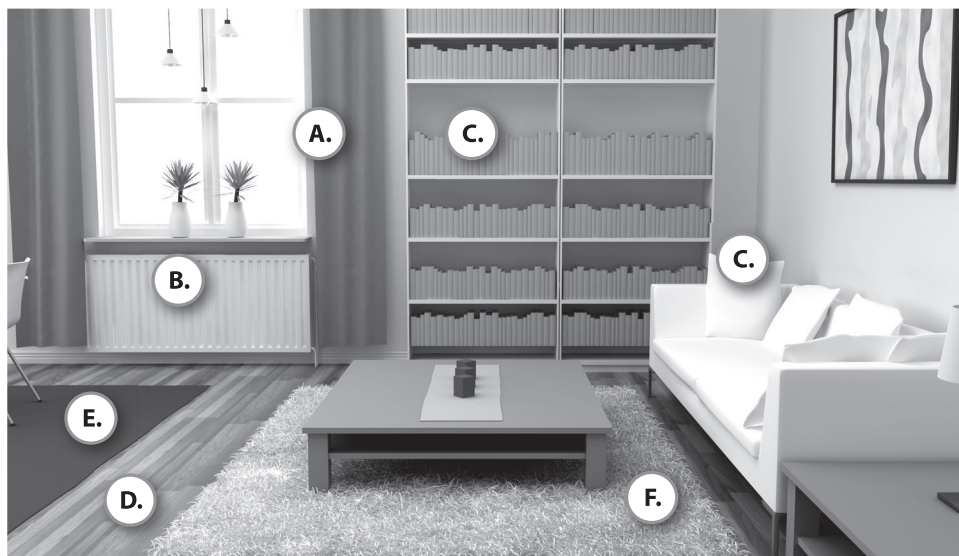

**Päť výkonových úrovní vám poskytuje optimálne vysávanie.** (1 = normálny režim, 5 = maximálny režim) \*

Pri manuálne ovládaných modeloch sa prúdenie vzduchu upravuje vzduchovým ventilom (17). \*

**Za optimálne delovanie med uporabo preverite pet stopenj moči.** (1=običajen način, 5= način najvišje moči) \*

Pri ročno upravljanih modelih se pretok zraka uravnava z zračnim ventilom (17). \*

**Tarkista viisi tehtasoa käytön aikana optimaalisen tehon saavuttamiseksi.** (1=Normaali tila, 5= Maksimitila)\*

Manuaalisesti ohjatuissa malleissa ilmavirtausta säädetään ilmenttiillä (17).\*

**För optimal prestanda, kontrollera de 5 sugoeffektsnivåerna under användning.** (1=Normal, 5= Maximum). \*

Luftflödet justeras med luftventilen(17) på manuellt reglerbara modeller. \*

**Optimum performans için 5 kademeli güç seviyesini kullanım anında kontrol edin.** (1=Normal mod, 5= Maksimum mod) \*

Elle kontrol edilen modellerde, hava akışı hava valfiyle(17) ayarlanır. \*

**Для оптимальної роботи спробуйте п'ять рівнів потужності під час використання.**

(1=Звичайний режим, 5= Максимальний режим) \*

У моделях з ручним регулюванням рух повітря регулюється повітряним клапаном (17). \*

lith

ned

nor

pol

por

rom

rus

slk

slv

suo

sve

tur

ukr

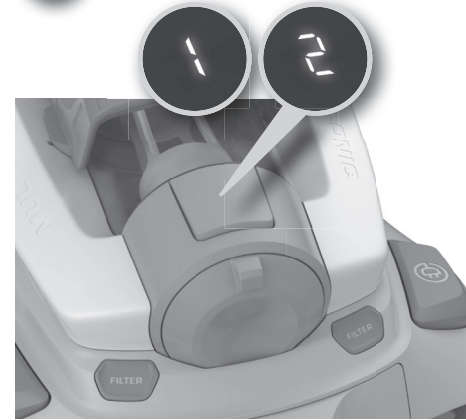
**3in1****A.****B.****C.**

lith

ned

nor

pol

por

rom

rus

slk

slv

suo

sve

tur

ukr

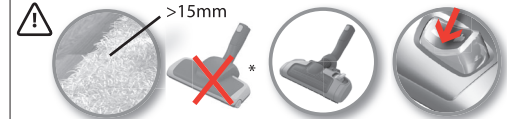
**D.****E.****F.**

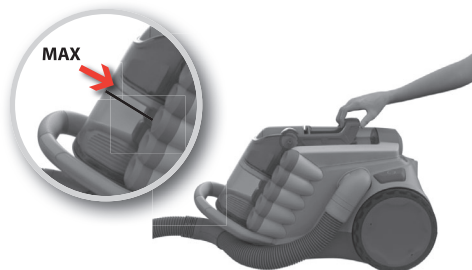

lith

1. **Dulkių presavimas:** pasiekus maksimalų lygį, atsargiai supresuokite dulkes.

ned

1. **Stof samenpersen:** Wanneer het maximale niveau is bereikt, perst u de stof zachtjes samen.

nor

1. **Støvkompriering:** Når maksimalt nivå er nådd, komprimer støvet forsiktig.

pol

1. **Kompresowanie kurzu:** gdy kurz osiągnie maksymalny poziom, należy delikatnie go skompresować.

por

1. **Compactação do pó:** Quando o nível máximo for atingido, deve compactar o pó com cuidado.

rom

1. **Compactarea prafului:** Când este atins nivelul maxim, compactați praful cu atenție.

rus

1. **Уплотнение пыли:** При достижении максимальной отметки произведите уплотнение пыли, не применяя избыточную силу.

slk

1. **Stiskanje prahu:** Ko prah doseže najvišjo raven, ga nežno stisnite.

slv

1. **Stiskanje prahu:** Ko prah doseže najvišjo raven, ga nežno stisnite.

suo

1. **Pölyn tiivistys:** Kun maksimitaso on saavutettu, käytä kevyesti pölyn tiivistystoimintoa.

sve

1. **Dammkompaktering:** Kompaktera dammet försiktigt när maxnivån nåts.

tur

1. **Toz sıkıştırma:** Toz seviyesi maksimum düzeye ulaştığında, tozu yavaşça sıkıştırın.

ukr

1. **Ущільнення пилу:** При досягненні рівня «max», ущільніть пил обережно.

2. **Atsargiai pakelkite preso rankeną, kad dulkės būtų supresuotos;** jeigu reikia, pakartokite.

2. **Hiervoor moet u (soms herhaaldelijk) de compactorhendel zachtjes optillen.**

2. **Løft kompaktorhåndtaket forsiktig for å komprimere støv,** og gjenta om nødvendig.

2. **Lekko unieść uchwyt kompresora, aby zmniejszyć objętość kurz w pojemniku.** W razie potrzeby powtórzyc czynność.

2. **Levante a pega do compactador com cuidado para compactar o pó.** Repita se for necessário.

2. **Ridicați ușor mânerul compactorului pentru a compacta praful.** Repetați dacă este necesar.

2. **Аккуратно поднимите ручку уплотнителя для уплотнения пыли.** При необходимости повторите процедуру.

2. **Nežno dvignite ročico stikalnika za prah, da stisnete prah,** po potrebi ponovite.

2. **Nežno dvignite ročico stikalnika za prah, da stisnete prah,** po potrebi ponovite.

2. **Nosta pölyn tiivistystoiminnon kahvaa kevyesti pölyn tiivistämiseksi,** toista tarvittaessa.

2. **Lyft kompakteringshandtaget försiktigt för att komprimera dammet,** repetera om det är nödvändigt.

2. **Tozu sıkırtmak için sıkıştırma kolunu nazikçe kaldırın,** gerekirse tekrarlayın.

2. **Підніміть злегка ручку ущільнювача, щоб ущільнити пил,** за необхідності повторіть.

3. **Patraukite preso rankeną atgal ir toliau siurbkite, kol supresuotos dulkės pasieks maksimalų lygį.**

3. **Trek de compactorhendel terug en blijf doorgaan met zuigen totdat het samengeperste stof het maximale niveau heeft bereikt.**

3. **Dra kompaktorhåndtak tilbake og fortsett med rengjøringen til komprimert støv når maksimalt nivå.**

3. **Pociągnać z powrotem uchwyt ubijaka i kontynuować odkurzanie, aż kurz osiągnie maksymalny poziom.**

3. **Puxe a pega do compactador para trás e prossiga com a limpeza até que o pó compactado atinja o nível máximo.**

3. **Trageți la loc mânerul compactorului și continuați curățenia până când praful compactat atinge nivelul maxim.**

3. **Вытяните ручку уплотнителя обратно и продолжайте очистку, пока объем уплотненной пыли не достигнет максимальной отметки.**

3. **Rukoväť lisu odtiahnite a ďalej vysávajte, až kým zlisovaný prach nedosiahne maximálnu úroveň.**

3. **Ročico stikalnika za prah povlecite nazaj in nadaljujte s sesanjem, dokler stisnjen prah ne doseže najvišje ravni.**

3. **Vedä puristimen kahva taakse ja jatka puhdistamista, kunnes puristettu pöly saavuttaa maksimitason.**

3. **Tryck kompakteringshandtaget bakåt och fortsätt dammsuga tills det komprimerade dammet når maxnivån.**

3. **Sıkıştırma kolunu tekrar yerine yerleştirin ve sıkıştırılmış toz en yüksek seviyeye ulaşıncaya kadar temizlemeye devam edin.**

3. **Потягніть ручку ущільнювача назад та продовжуйте прибирання, доки ущільнений пил не досягне рівня «max».**



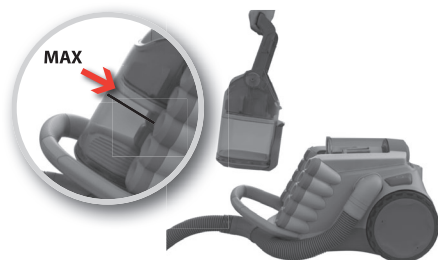

- Dulkių išpylimas:** kai supresuotas dulkės pasiekia **maksimalų lygį**, iškelkite dulkių rinktuvą iš prietaiso, traukdami už preso rankenos
- Stof legen:** Wanneer het samengeperste stof het **maximale niveau heeft bereikt**, tilt u het stofreservoir uit het apparaat door aan de compactorhendel te trekken.
- Støvtømming:** Når komprimert støv når **maksimumsnivået**, løft støvbeholderen fra maskinen ved å dra i kompaktorhåndtaket.
- Usuwanie kurzu:** Gdy uбитy kurz osiągnie **maksymalny poziom**, należy wyjąć pojemnik na kurz z urządzenia, pociągając za uchwyt ubijaka.
- Remoção do pó:** Quando o pó compactado atinge o **nível máximo**, puxe a pega do compactador para remover o recipiente do pó do aparelho.
- Golirea prafului:** Când praful compactat atinge **nivelul maxim**, scoateți din aparat recipientul pentru praful trăgând de mânerul compactorului.
- Удаление пыли:** Когда объем уплотненной пыли достигнет **максимальной отметки**, извлеките контейнер для пыли из прибора, потянув ручку уплотнителя пыли.
- Vysypanie prachu:** Keď zlisovaný prach dosiahne **maximálnu úroveň**, potiahnutím rukoväte lisu vyberte z vysávača nádobu na prach.
- Praznjenje posode za prah:** Ko stisnjen prah doseže **najvišjo raven**, dvignite posodo za prah s sesalnika, tako da povlečete ročico stiskalnika za prah.
- Pölysäiliön tyhjennys:** Kun puristettu pöly saavuttaa **maksimitason**, nosta pölysäiliö laitteesta vetämällä puristimen kahvasta.
- Dammtömning:** Lyft dammbehållaren från maskinen genom att dra i **kompakteringshandtaget när det kompakterade dammet når maxnivån**.
- Toz boşaltma:** Sıkıştırılmış toz en yüksek seviyeye ulaştığında, sıkıştırma kolunu çekerek toz haznesini yerinden çıkarın.
- Звільнення контейнеру для пилу:** Коли **ущільнений пил досягне максимального рівня**, вийміть контейнер для пилу з приладу, потягнувши за ручку ущільнювача.

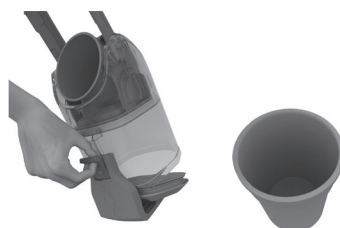

- Atidarykite mygtuką, kad atlaisvintumėte apatinį dangtelį.**
- Ontgrendelknop om het onderste deksel vrij te geven.**
- Unlock-knapp for å frigjøre det nederste lokket.**
- Odblokować przycisk, aby zwolnić dolną pokrywę.**
- Botão Unlock (Desbloqueio) para libertar a tampa inferior.**
- Deblocați butonul pentru a elibera capacul inferior.**
- Для того, чтобы снять нижнюю крышку, нажмите на кнопку разблокировки.**
- Tlačidlom Unlock uvoľníte spodný kryt.**
- Sprostite gumb, da odstranite spodnji pokrov.**
- Vapauta alakansi Avaa-painikkeella.**
- Lås upp knappen för att öppna bottenlocket.**
- Alt kapağı çıkarmak için Kilit Açma düğmesini kullanın.**
- Кнопка розблокування нижньої кришки.**



- Išpilkite supresuotas dulkes į šiukšlių dėžę.** Sumontuokite rinktuvą, atlikdami veiksmus atvirkštine eilės tvarka.
- Gooi het samengeperste stof in de vuilnisbak.** Breng het reservoir weer aan door de hiervoor beschreven stappen in omgekeerde volgorde uit te voeren.
- Hell komprimerte støv i søppelkassen.** Monter på nytt i motsatt rekkefølge.
- Opróżnić pojemnik do kosza na śmieci.** Zamontować pojemnik w odwrotnej kolejności.
- Esvazie o pó compactado para um balde do lixo.** Volte a instalar pela ordem inversa.
- Goliți praful compactat în coșul de gunoi.** Montați la loc efectuând operațiile în ordine inversă.
- Опорожните уплотненную пыль в мусорную корзину.** Установите детали на место, выполнив описанные ранее операции в обратном порядке.
- Zlisovaný prach vysypte do odpadovej nádoby.** Nádobu zložte v opačnom poradí úkonov.
- Stisnjen prah stresite v smetnjak.** Namestite nazaj v obratnem vrstnem redu.
- Tyhjennä puristettu pöly roska-astiaan.** Asenna osat takaisin paikoilleen käänteisessä järjestyksessä.
- Töm det komprimerade dammet i papperskorgen.** Sätt tillbaka i omvänd ordning.
- Sıkıştırılmış tozu çöp kutusuna boşaltın.** Az önce yaptığınız çıkarma işlemini ters sırayla uygulayın.
- Висипте ущільнений пил у бак для сміття.** Встановіть на місце у зворотній послідовності.

lith

ned

nor

pol

por

rom

rus

slk

slv

suo

sve

tur

ukr



lith

1. Paspauskite atlaisvinimo mygtukus, kad atidarytumėte galinį dangtelį.

ned

1. Druk op de vrijgaveknoppen om het deksel aan de achterkant te openen.

nor

1. Før du setter inn filteret og beholderen for fint støv tilbake på maskinen, må du la de tørke i 24 timer.

pol

1. Nacisnąć przyciski zwalniające, aby otworzyć tylną pokrywę.

por

1. Prima os botões de libertação para abrir a tampa da parte de trás.

rom

1. Apăsati butoanele de deblocare pentru a deschide capacul din spate.

rus

1. Для того, чтобы открыть крышку на задней части прибора, нажмите на защелки.

slk

1. Stlačením uvoľňovacích tlačidiel otvoríte zadný kryt.

slv

1. Pritisnite gumba, da odstranite pokrov na zadnji strani.

suo

1. Avaa takakansi painamalla vapautuspainikkeita.

sve

1. Tryck in knapparna för att öppna locket på baksidan.

tur

1. Arka kapağı açmak için, açma tuşuna basın.

ukr

1. Натисніть кнопки розблокування, щоб відкрити задню кришку.

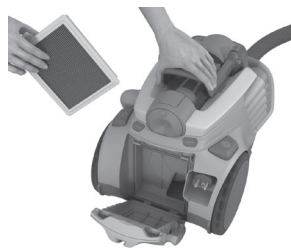

2. Įšimkite „HEPA“ filtrą ir išskalaukite šaltu vandeniu.

2. Verwijder het HEPA-filter en spoel het met koud water.

2. Ta ut HEPA-filtret og skylt det med kaldt vann.

2. Wyjąć filtr HEPA i opłukać zimną wodą.

2. Remova o filtro HEPA e lave-o com água fria.

2. Scoateți filtrul HEPA și clătiți-l cu apă rece.

2. Извлеките фильтр HEPA и промойте его в холодной воде.

2. Vyberte filter HEPA a opláchnite ho studenou vodou.

2. Odstranite filter HEPA in ga izperite pod hladno vodo.

2. Poista HEPA-suodatin ja huuhtelee kylmällä vedellä.

2. Ta bort HEPA-filtret och rensa det med kallt vatten.

2. HEPA filtreyi çıkarın ve soğuk suyla yıkayın.

2. Зніміть HEPA-фільтр і промийте його холодною водою.

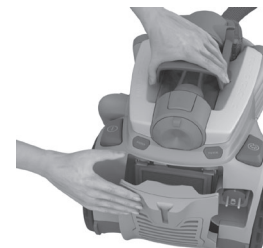

3. Prieš įdėdami jį atgal į prietaisą, palaukite 24 valandas, kol jis išdžius. Keiskite „HEPA“ filtrą kas 2 metus. „HEPA“ filtro informacija: EFH13W

3. Laat het filter 24 uur drogen voordat u het weer in het apparaat terugplaatst. Vervang het HEPA-filter om de 2 jaar. HEPA-filterreferentie: EFH13W

3. La det tørke i 24 timer før du setter den tilbake i maskinen. Bytt ut HEPA-filtret hvert 2. år. Referanse for HEPA-filter: EFH13W

3. Przed umieszczeniem filtra w urządzeniu należy pozostawić go na 24 godziny do wyschnięcia. Wymieniać filtr HEPA co 2 lata. Typ filtra HEPA: EFH13W

3. Deixe secar durante 24 horas antes de voltar a colocá-lo no aparelho. Substitua o filtro HEPA a cada 2 anos. Referência do filtro HEPA: EFH13W

3. Lăsați la uscat pentru 24 de ore înainte de a-l pune la loc în aparat. Înlocuiți filtrul HEPA la fiecare 2 ani. Referință pentru filtrul HEPA: EFH13W

3. Перед установкой обратно в прибор дайте просохнуть в течение 24 часов. Заменяйте фильтр HEPA каждые 2 года. Сведения о фильтре HEPA: EF 137

3. Pred vložením filtra do spotřebiča ho nechajte 24 hodín vyschnúť. Filter HEPA vymieňajte každé 2 roky. Označenie filtra HEPA: EFH13W

3. Preden ga namestite nazaj v sesalnik, naj se suši 24 ur. Filter HEPA zamenjajte na vsaki dve leti. Ref. oznaka filtra HEPA: EFH13W

3. Anna kuivua 24 tuntia, ennen kuin asennat sen takaisin laitteeseen. Vaihda HEPA-suodatin 2 vuoden välein. HEPA-suodattimen viite: EFH13W

3. Låt filtret torka i 24 timmar innan du sätter tillbaka det i maskinen. Byt ut HEPA-filtret vartannat år. HEPA-filterreferens: EFH13W

3. Filtreyi, makineye tekrar takmadan önce 24 saat kurumaya bırakın. HEPA filtreyi her iki yılda bir değiştirin. HEPA filtre kılavuzu: EFH13W

3. Зачекайте протягом 24 годин, перш ніж встановлювати його назад у прилад. Замінійте HEPA-фільтр кожні 2 роки. Посилання на HEPA-фільтр: EFH13W



1. Paspauskite mygtukus, kad iš prietaiso apačios ištrauktumėte smulkių dulkių rinktuvą
1. Druk op de toetsen om het reservoir voor fijne stofdeeltjes uit de onderkant van het apparaat te halen.
1. Trykk på knappene for å dra ut beholderen for fint støv fra bunnen av maskinen.
1. Naciśnąć przyciski, aby wyciągnąć pojemnik na drobny kurz z dolnej części urządzenia.
1. Prima os botões para remover o recipiente do pó fino pela parte inferior do aparelho.
1. Apăsăți butoanele pentru a scoate recipientul pentru praf fin din partea inferioară a aparatului.
1. Нажмите на кнопки, чтобы извлечь контейнер для мелкой пыли из нижней части прибора.
1. Stlačení tlačídel vytiahnite nádobu na jemný prach zo spodnej časti spotrebiča.
1. Pritisnite gumba, da boste lahko izvlekli posodo za droben prah iz spodnjega dela sesalnika.
1. Vedä pölysäiliö ulos laitteen pohjasta painikkeita painamalla.
1. Tryck på knapparna för att dra ut behållaren för finkornigt damm från botten av maskinen.
1. İnce toz haznesini makinenin altından çıkarmak için düğmelere basın.
1. Натисніть кнопки, щоб вийняти контейнер для пилу знизу приладу.



2. Išimkite filtrą iš smulkių dulkių rinktuvo
2. Haal het filter uit het reservoir voor fijne stofdeeltjes.
2. Fjern filteret fra beholderen for fint støv
2. Wyjąć filtr z pojemnika na drobny kurz.
2. Remova o filtro do recipiente do pó fino.
2. Scoateți filtrul din recipientul pentru praf fin
2. Выньте фильтр из контейнера для мелкой пыли.
2. Vyberte filter z nádoby na jemný prach.
2. Odstranite filter iz posode za droben prah.
2. Poista suodatin pölysuodattimesta.
2. Ta bort filtret ur behållaren för finkornigt damm.
2. Filtreyi ince toz haznesinden çıkarın
2. Вийміть фільтр з контейнеру для дрібного пилу



3. Išplaukite filtrą šaltu vandeniu.
3. Was het filter met koud water.
3. Vask filteret med kaldt vann.
3. Oplukac filtr zimną wodą.
3. Lave o filtro com água fria.
3. Spălați filtrul cu apă rece.
3. Промойте фильтр в холодной воде.
3. Filter umyte studenou vodou.
3. Filter izperite pod hladno vodo.
3. Pese suodatin kylmällä vedellä.
3. Skölj filtret med kallt vatten.
3. Filtreyi soğuk suyla yıkayın.
3. Промийте фільтр холодною водою.

lith

ned

nor

pol

por

rom

rus

slk

slv

suo

sve

tur

ukr

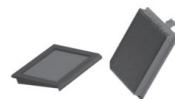

lith

4. **Nausausinkite filtrą, jį suspausdami.** Prieš įdedami filtrą atgal į prietaisą, palaukite 24 valandas, kol jis išdžius.

ned

4. **Droog het filter door het in te knijpen.** Laat het filter 24 uur drogen voordat u het weer in het apparaat terugplaatst.

nor

4. **Tørk filteret ved å klemme på det.** La det tørke i 24 timer før du setter det tilbake i maskinen.

pol

4. **Osuszyć filtr, ścisnąć go.** Przed zamontowaniem filtra w urządzeniu należy pozostawić go na 24 godziny do wyschnięcia.

por

4. **Esprema o filtro para facilitar a secagem.** Deixe secar durante 24 horas antes de voltar a colocá-lo no aparelho.

rom

4. **Uscați filtrul strângându-l cu mâna.** Lăsați la uscat pentru 24 de ore înainte de a-l monta la loc în aparat.

rus

4. **Удалите излишки воды, выжав фильтр.** Перед установкой обратно в прибор дайте просохнуть в течение 24 часов.

slk

4. **Filter vyžmýkajte dosucha.** Pred vložením filtra do vysávača ho nechajte 24 hodín vyschnúť.

slv

4. **Filter osušite tako, da ga stisnete.** Preden ga namestite nazaj v sesalnik, naj se suši 24 ur.

suo

4. **Kuivaa suodatin sitä puristamalla.** Anna kuivua 24 tuntia, ennen kuin asennat sen takaisin laitteeseen.

sve

4. **Torka filtret genom att pressa ur det. Låt filtret torka i 24 timmar innan du sätter tillbaka det i maskinen.**

tur

4. **Filtreyi sıkarak kurutun.** Makineye tekrar takmadan önce 24 saat kurumaya bırakın.

ukr

4. **Просушіть фільтр, стиснувши його.** Зачекайте протягом 24 годин, доки фільтр висохне, перш ніж встановлювати його назад у прилад.

5. **Filtrus reikia plauti bent kartą per 6 dulkių siurblio naudojimo mėnesius ir keisti kas 2 metus. Filto informacija: EF 137, EFH13W**

5. **Filtreid tuleks pesta iga 6 kuu tagant ning välja vahetada iga 2 aasta tagant. Teave filtrite kohta: EF 137, EFH13W**

5. **Filtre bør vaskes minst én gang hver 6. måned og skiftes hvert 2. år. Filterreferanse: EF 137, EFH13W**

5. **Filtr należy myć co najmniej raz na 6 miesięcy i wymieniać co 2 lata. Typ filtra: EF 137, EFH13W**

5. **Os filtros devem ser lavados pelo menos uma vez em cada 6 meses e substituídos a cada 2 anos. Referência do filtro: EF 137, EFH13W**

5. **Filtrele trebuie spălate cel puțin o dată la fiecare 6 luni și înlocuite la fiecare 2 ani. Referință pentru filtru: EF 137, EFH13W**

5. **Фильтры следует мыть каждые как минимум каждые 6 месяцев и заменять каждые 2 года. Сведения о фильтре: EF 137, EFH13W**

5. **Filtre by sa mali umývať aspoň každých 6 mesiacov a vymieňať každé 2 roky. Označenie filtra: EF 137, EFH13W**

5. **Filtre morate prati vsaj enkrat na pol leta in menjati na dve leti. Ref. oznaka filtra: EF 137, EFH13W**

5. **Suodattimet tulee pestä 6 kuukauden välein ja vaihtaa 2 vuoden välein. Suodattimen viite: EF 137, EFH13W**

5. **Filtret ska tvättas minst en gång var 6:e månad och bytas ut efter två år. Filterreferens: EF 137, EFH13W**

5. **Filtreler, en az 6 ayda bir yıkanmalı ve 2 yılda bir değiştirilmelidir. Filtre kılavuzu: EF 137, EFH13W**

5. **Фільтри слід мити принаймні один раз на 6 місяців і замінювати кожні 2 роки. Посилання на фільтр: EF 137, EFH13W**

6. **Kas 6 dulkių siurblio naudojimo mėnesius atidarykite smulkių dulkių rinktuvo dangtelį ir atsargiai patapšnokite jį, kad iškratytumėte dulkes.**

6. **Was het stofreservoir om de 6 maanden. Open hier toe het deksel van het reservoir voor fijne stofdeeltjes en tik er zachtjes op om het stof te verwijderen.**

6. **Åpne lokket til beholderen for fint støv og trykk forsiktig for å tømme støvet hver 6. måned.**

6. **Raz na 6 miesięcy otworzyć pokrywę pojemnika na drobny kurz i lekko postukać, aby opróżnić go z kurzu.**

6. **A cada 6 meses, abra a tampa do recipiente do pó fino e bata com cuidado para o esvaziar.**

6. **Deschideți capacul recipientului pentru praf fin și scuturați ușor pentru a a goli praful la fiecare 6 luni.**

6. **Каждые 6 месяцев следует открывать крышку контейнера для мелкой пыли и аккуратно его вытряхивать.**

6. **Otvorením veka nádoby na jemný prach a jemným poklepaním vysypajte prach každých 6 mesiacov.**

6. **Vsakih šest mesecev odstranite pokrov posode za droben prah in jo narahlo potolcite, da odstranite prah.**

6. **Avaa pölysäiliön kansi ja kopauta säiliötä kevyesti sen tyhjentämiseksi 6 kuukauden välein.**

6. **Öppna locket till behållaren för finkornigt damm och knacka försiktigt för att tömma den på damm var 6:e månad.**

6. **İnce toz haznesi kapağını 6 ayda bir açarak tozunu temizlemek için nazikçe vurun.**

6. **Кожні 6 місяців відкривайте кришку контейнеру для дрібного пилу і злегка стукайте, щоб витрусити пил.**



- 7. Išplaukite dulkių rinktuvą vandeniu kas 2 metus.
- 7. Vervang het stofreservoir om de 2 jaar.
- 7. Vask støvbeholderen med vann hvert 2. år.
- 7. Raz na dwa lata umyć pojemnik na kurz wodą.
- 7. Lave o recipiente do pó com água a cada 2 anos.
- 7. Spălați cu apă recipientul pentru praf la fiecare 2 ani.
- 7. Мойте контейнер для пыли водой каждые 2 года.
- 7. Nádobu na prach umývajte vodou každé 2 roky.
- 7. Posodo za prah vsaki dve leti operite pod vodo.
- 7. Pese pölysäiliö vedellä 2 vuoden välein.
- 7. Skölj dammbehållaren med vatten vartannat år.
- 7. Toz haznesini her 2 yılda bir su ile yıkayın.
- 7. Мийте контейнер для дрібного пилу водою кожні 2 роки.



- 8. Prieš įdėdami filtrą ir smulkių dulkių rinktuvą atgal į prietaiso korpusą, palaukite 24 valandas, kol jie visiškai išdžiūs.
- 8. Laat het filter en het filter voor fijne stofdeeltjes 24 uur drogen voordat u ze weer in de behuizing van het apparaat terugplaatst.
- 8. Før du setter inn filteret og beholderen for fint støv tilbake på maskinen, må du la de tørke i 24 timer.
- 8. Przed umieszczeniem filtra i pojemnika na drobny kurz w urządzeniu powinny one schnąć przez 24 godziny.
- 8. Deixe secar durante 24 horas antes de voltar a colocar o filtro e o recipiente do pó fino no aparelho.
- 8. Lăsați la uscat pentru 24 de ore înainte de a monta la loc în aparat filtrul și recipientul pentru praf fin.
- 8. Перед установкой фильтра и контейнера для мелкой пыли обратно в прибор дайте им просохнуть в течение 24 часов.
- 8. Pred vložením filtra a nádoby na jemný prach do vysávača ich nechajte 24 hodín vyschnúť.
- 8. Filter in posodo za droben prah naj se sušita 24 ur, preden ju namestite nazaj v sesalnik.
- 8. Anna kuivua 24 tuntia ennen suodattimen ja pölysäiliön asentamista takaisin laitteeseen.
- 8. Låt dem torka i 24 timmar innan du sätter tillbaka filtret och behållaren för finkornigt damm i dammsugaren.
- 8. Filtreyi ve ince toz haznesini makineye tekrar takmadan önce 24 saat kurumaya birakin.
- 8. Зачекайте протягом 24 годин, доки фільтр і контейнер для дрібного пилу висохнуть, перш ніж встановлювати їх назад у корпус приладу.

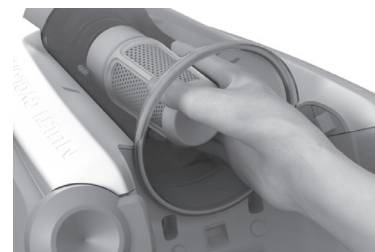

- ⚠️ Jeigu dulkių pateko į priekio kūgį, išvalykite jas ranka.
- ⚠️ Als er stof in de neuskegel terecht is gekomen, reinig deze dan handmatig.
- ⚠️ Hvis støvet har funnet veien inn i spissmembranen, rengjør den med hånden.
- ⚠️ Jeśli kurz dostał się do stożka, wyczyść stożek ręką.
- ⚠️ Se tiver entrado pó para o cone, limpe-o com a mão.
- ⚠️ Dacă praful intră în con, curățați-l cu mâna.
- ⚠️ Если пыль попала в передний конус, очистите его вручную.
- ⚠️ Ak sa prach dostal do kužela, vyčistite ho rukou.
- ⚠️ Če pride prah v stožec, ga očistite z roko.
- ⚠️ Jos pölyä pääsee etukartioon, puhdista se käsin.
- ⚠️ Om det har kommit in damm i noskonen, rengör den med handen.
- ⚠️ Burun konisine toz girerse, bunu elinizle temizleyin.
- ⚠️ Якщо пил потрапив у носик насадки, очистіть його рукою.

lith

ned

nor

pol

por

rom

rus

slk

slv

suo

sve

tur

ukr



lith

1. Antgalį nuimkite nuo vamzdžio. Antgalį išvalykite naudodami žarnos rankeną.

ned

1. Haal het mondstuk los van de buis. Gebruik de slanggreep om het mondstuk te reinigen.

nor

1. Ta munnstykket av røret. Rengjør munnstykket med slangehåndtaket.

pol

1. Odłącz ssawkę od rury. Oczyszć ssawkę, używając uchwytu węży.

por

1. Separe o bocal do tubo. Utilize a pega da mangueira para limpar o bocal.

rom

1. Deconectați duza de la tub. Folosiți mânerul furtunului pentru a curăța duza.

rus

1. Отсоедините насадку от трубки. Очистите насадку рукояткой шланга.

slk

1. Odpojte hubicu od trubice. Na vyčistenie hubice použite rúkoväť hadice.

slv

1. Snemite ščetko s teleskopske cevi. Krtaco očistite z ročajem upogibljive cevi.

suo

1. Irrota suutin putkesta. Puhdistus sujuu parhaiten letkun kahvalla.

sve

1. Ta bort munstycket från røret. Använd slanghandtaget för att rengöra munstycket.

tur

1. Başlığı borudan çıkarın. Başlıktaki pislikleri emmek için hortum sapını kullanın.

ukr

1. Зніміть насадку з труби. Використовуйте ручку шланга для чищення насадки.



2. **Jej ratukai užsiblokavo**, naudodami mažą atsuktuvą nuimkite ratų dangtelį ir išvalykite juos.

2. **Als de wieltjes klem zitten**, verwijdert u met een kleine schroevendraaier de wiel dop om het wieltje schoon te maken.

2. **Hvis hjulene ikke går rundt**, rengjør du dem ved å fjerne hjuldekslet med en liten skrutrekker.

2. **Jeśli kółka się zablokowały**, oczyść je, usuwając osłonę kółka za pomocą niewielkiego śrubokręta.

2. **Se as rodas estiverem presas**, limpe-as removendo a capa da roda com uma pequena chave de fendas.

2. **Dacă roțile sunt blocate**, curățați-le îndepărtând capacul roților cu o șurubelniță mică.

2. **Если колеса застревают**, очистите их, сняв крышки небольшой отверткой.

2. **Ak sú kolieska zablokované**, pomocou malého skrutkovača z nich odmontujte kryty a kolieska vyčistite.

2. **Če sta se kolesci zataknilii**, ju očistite tako, da z majhnim izvijačem odstranite njuna pokrovčka.

2. **Jos pyörät ovat jumissa**, puhdista ne irrottamalla pyöräsuojus pienellä ruuvimeisselillä.

2. **Om hjulen har fastnat** kan du rengöra dem. Ta bort hjulkåpan med hjälp av en liten skruvmejsel.

2. **Tekerlekler sıkışırsa**, tekerlek kapağını küçük bir tornavida ile sökerek tekerlekleri temizleyin.

2. **Якщо коліщата заблокувалися**, очистіть їх, знявши кришку коліщата за допомогою викрутки.



3. Atsukite ratų ašį ir išvalykite visas dalis. Detales iš naujo sudėkite atvirkštine tvarka.

3. Schroef de wielas los en maak alle onderdelen schoon. Plaats de onderdelen in omgekeerde volgorde terug.

3. Skru av hjulaksen, og rengjør alle delene. Sett sammen delene igjen.

3. Odkręć oś i oczyść wszystkie części. Włóż części z powrotem, wykonując te czynności w odwrotnej kolejności.

3. Desaparafuse o eixo da roda e limpe todas as peças. Volte a montar pela ordem inversa.

3. Deșurubați axul roților și curățați toate piesele. Montați la loc componentele, procedând în ordine inversă.

3. Отвинтите ось колеса и очистите все детали. Соберите в обратном порядке.

3. Odmontujte os kolieska a vyčistite všetky časti. Súčasti znova vložte v opačnom poradí.

3. Odvijte os kolesca in očistite vse dele. Dele znova namestite v obratnem vrstnem redu, kot ste jih odstranili.

3. Irrota pyöräakseli ja puhdista kaikki osat. Pane osat takaisin paikoilleen käänteisessä järjestyksessä.

3. Skruva loss hjulen och rengör alla delar. Sätt tillbaka allt i omvänd ordning.

3. Tekerlek aksını söküp tüm parçaları temizleyin. Ters sırada geri takın.

3. Розкрутіть коліщата та очистіть усі деталі. Збирайте пілосос у зворотній послідовності.

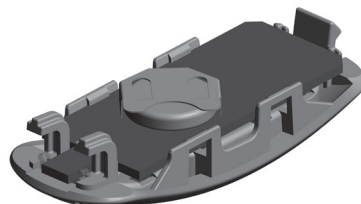

1. Pakeiskite maitinimo elementą, kai žibčioja kontrolinė lemputė arba jei paspaudus bet kurį mygtuką, kontrolinė lemputė nereaguoja. \*
1. Vervang de batterij wanneer het indicatielampje knippert of wanneer het apparaat niet reageert wanneer u op een willekeurige knop drukt. \*
1. Skift batteri når lyset blinker eller når det ikke reagerer når du trykker på en knapp. \*
1. Wymienić baterię, gdy zacznie migać wskaźnik lub gdy urządzenie nie reaguje na naciskanie przycisków. \*
1. Substitua a bateria quando a luz indicadora estiver a piscar ou quando o aparelho não responder às pressões em qualquer botão. \*
1. Schimbați bateria când indicatorul luminos clipește sau când nu există răspuns la apăsarea oricărui buton. \*
1. Если световой индикатор мигает или если прибор не реагирует на нажатия кнопок, зарядите аккумуляторную батарею. \*
1. Batériu vymeňte vtedy, keď bliká svetelný indikátor alebo keď nereaguje pri stlačení ľubovoľného tlačidla. \*
1. Baterijo zamenjajte, ko utripa kontrolna lučka ali ko se sesalnik ne odzove, ko pritisnete katerikoli gumb. \*
1. Vaihda paristo, kun merkkivalo vilkkuu tai kun laite ei vastaa painikkeita painaessa. \*
1. Byt ut batteriet når ljusindikatorn blinkar eller når dammsugaren inte svarar när du trycker på knapparna. \*
1. Gösterge ışığı yanıp sönyorsa veya tuşlara basıldığında cihaz tepki vermiyorsa pili değiştirin. \*
1. Замініть батарейку, коли світловий індикатор блимає, або коли він не реагує при натисканні будь-якої кнопки. \*

2. Naudokite tik CR1632 tipo elementus. Prieš dulkių siurblio išardymą elementus reikia išimti ir saugiai išmesti. \*
2. Gebruik alleen batterijen van het type LITHIUM CR1632. Voordat u het apparaat wegdoet, moet u de batterijen eruit halen en deze op verantwoorde wijze afvoeren. \*
2. Bruk bare litiumbatterier av typen CR1632. Du må ta batteriene ut av støvsugeren før du kasserer den, og kaste batteriene på en forsvarlig måte. \*
2. Używaj tylko baterii typu CR1632. Przed użyciem odkurzacza baterie muszą być usunięte. Należy zadbać o ich bezpieczną utylizację. \*
2. Utilize apenas pilhas do tipo LITHIUM CR1632. As pilhas devem ser removidas do aparelho antes de este ser deitado fora e devem ser eliminadas de um modo seguro. \*
2. Utilizați doar baterii de tipul CR1632. Bateriile trebuie scoase din aparat înainte ca acesta să fie aruncat și trebuie eliminate în siguranță. \*
2. Пользуйтесь только литиевыми аккумуляторами CR1632. Аккумуляторы следует вынимать из прибора до того, как они придут в негодность, и утилизировать, соблюдая меры предосторожности. \*
2. Používajte len batérie typu CR1632. Pred vyradením prístroja je potrebné z neho batérie vybrať a bezpečne ich zlikvidovať. \*
2. Uporabljajte baterijo CR1632. Preden aparat zavržete, morate iz njega odstraniti baterijo in jo ločeno zavreči na varen način. \*
2. Käytä vain seuraavanlaisia paristoja: LITHIUM CR1632. Paristot täytyy poistaa laitteesta ennen kuin se viedään kierrätykseen ja hävitetään turvallisesti. \*
2. Använd bara batterier av typen LITHIUM CR1632. Batterierna måste tas bort från fjärrkontrollen innan det kasseras och de måste avyttras enligt gällande regler om återvinning. \*
2. Yalnızca CR1632 tipi pil kullanın. Cihazı hurdaya çıkarmadan önce piller çıkartılmalı ve güvenli bir şekilde atılmalıdır. \*
2. Використовуйте акумулятор лише серії CR1632. Акумулятор необхідно видалити з пристрою заздалегідь, щоб уникнути ризику пошкодження поверхні пілососа або загрози вашій безпеці. \*

lith

ned

nor

pol

por

rom

rus

slk

slv

suo

sve

tur

ukr

**Dulkių siurblys neįsijungia**

- Patikrinkite, ar laidas įjungtas į tinklą.
- Patikrinkite, ar nepažeisti kištukas ir laidas.
- Patikrinkite, ar neperdegę saugiklis.
- Patikrinkite, ar akumuliatoriaus indikatorius šviečia raudonai arba nereaguoja; abejais atvejais pakeiskite akumuliatorių. \*

**Žarnos valymas**

Žarną valykite ją suspausdami. Kita vertus, būkite atsargūs, nes žarną galėjo užkimšti stiklas arba adatos.

*Pastaba: Garantiniai įsipareigojimai negalioja, jei pažeidimai atsirado valant žarną.*

**Į dulkių siurblių pateko vandens**

Įgaliotajame „Electrolux“ techninės priežiūros centre reikės pakeisti variklį. Dėl patekusio vandens sugedusiam varikliui garantija netaikoma.

Jei kiltų daugiau problemų, susisiekite su įgalioto „Electrolux“ techninės priežiūros centro specialistais.

lith

ned

nor

pol

por

rom

rus

slk

slv

suo

sve

tur

ukr

**Støvsugeren starter ikke**

- Kontroller at ledningen er satt i stikkontakten.
- Kontroller at støpselet og ledningen ikke er skadet.
- Kontroller at ingen sikringer er gått.
- Kontroller om batteri-indikatorlampen lyser (bare enkelte modeller). \*

**Fjerne blokkeringer fra slangen**

Fjern blokkeringer fra slangen ved å klemme den. Vær forsiktig i tilfelle tilstoppingen skyldes glass, nåler eller lignende.

*Merk: Garantien dekker ikke skader på slangen som skyldes rengjøring av den.*

**Det er kommet vann inn i støvsugeren**

Motoren må skiftes ut på et autorisert Electrolux-servicesenter. Skade på motoren som er forårsaket av vann, dekkes ikke av garantien.

Hvis du har andre problemer med støvsugeren, kontakter du et autorisert Electrolux-servicesenter.

**Stofzuiger doet het niet**

- Controleer of de stekker in het stopcontact zit.
- Controleer of de stekker en het snoer niet beschadigd zijn.
- Controleer of de zekeringen niet doorgebrand zijn.
- Controleer of het indicatielampje van de batterij reageert (alleen sommige modellen). \*

**De slang leegmaken**

Knijp in de slang om verstoppingen te verwijderen. Wees echter voorzichtig als de kans bestaat dat de verstopping wordt veroorzaakt door glas of naalden in de slang.

*Let op. De garantie geldt niet voor beschadigingen die zijn ontstaan tijdens het reinigen van de slang.*

**Er is water in de stofzuiger gekomen**

De motor moet door een erkend Electrolux Service Centre worden vervangen. Schade aan de motor veroorzaakt door binnendringend water valt niet onder de garantie.

Voor alle verdere problemen raadpleegt u een erkend Electrolux Service Centre.

**Nie można uruchomić odkurzacza**

- Sprawdź, czy przewód zasilający jest podłączony do źródła zasilania.
- Upewnij się, że wtyczka i przewód zasilający nie są uszkodzone.
- Sprawdź, czy w sieci nie ma przepalonego bezpiecznika.
- Baterie należy wymienić, gdy wskaźnik baterii świeci na czerwono oraz w przypadku braku reakcji na naciśnięcie przycisku. \*

**Czyszczenie węża**

Oczyść wąż „wyciskając” go. Należy jednak zachować ostrożność, jeśli blokada została spowodowana przez szkło lub igły, które dostały się do wnętrza węża.

*Uwaga: Gwarancja nie obejmuje żadnych uszkodzeń węża spowodowanych jego czyszczeniem.*

**Do odkurzacza dostała się woda**

W takim przypadku konieczna będzie wymiana silnika przez pracownika autoryzowanego centrum serwisowego firmy Electrolux. Gwarancja nie obejmuje uszkodzeń silnika powstałych w wyniku dostania się wody do wnętrza urządzenia.

W przypadku jakichkolwiek dalszych problemów skontaktuj się z autoryzowanym centrum serwisowym firmy Electrolux.



**La aspiradora no se pone en funcionamiento**

- Compruebe que el cable de alimentación esté correctamente enchufado en la toma de corriente.
- Verifique que el enchufe y los cables no estén dañados.
- Observe si se ha fundido algún fusible.
- Compruebe si responde la luz del indicador de la pila (sólo en algunos modelos). \*

**Limpieza del tubo flexible**

Para limpiar el tubo flexible, "apriételo". No obstante, tenga mucho cuidado por si la obstrucción la han producido trozos de vidrio o agujas atascadas en el interior del tubo flexible.

*Nota: la garantía no cubre ningún daño ocasionado en los tubos elásticos durante la limpieza.*

**Ha entrado agua en la aspiradora**

En este caso es necesario cambiar el motor en un centro técnico autorizado de Electrolux. Los daños en el motor causados por la entrada de agua no están cubiertos por la garantía.

Si surgen más problemas, póngase en contacto con un centro técnico autorizado de Electrolux.

**Пылесос не включается**

- Проверьте, что шнур питания включен в сеть.
- Проверьте исправность шнура и вилки.
- Проверьте, не перегорел ли предохранитель.
- Проверьте, включается ли индикатор аккумулятора (только для отдельных моделей). \*

**Очистка шланга**

Очистите шланг, сжимая его. Будьте при этом осторожны, поскольку причиной засорения могут быть стекло или иглы, застрявшие внутри шланга.

*Примечание. Гарантийное обслуживание не распространяется на возможные повреждения шлангов при чистке.*

**В пылесос попала вода**

Необходимо заменить двигатель в авторизованном сервисном центре Electrolux. На двигатель, поврежденный водой, гарантия не распространяется.

По поводу любых других проблем обратитесь в авторизованный сервисный центр Electrolux.

**Sesalnik se ne prižge**

- Preverite, ali je napajalni kabel priključen v električno vtičnico.
- Preverite, ali sta napajalni kabel in vtič morda poškodovana.
- Preverite, ali je varovalka morda pregorela.
- Preverite, ali indikator za baterijo sveti rdeče ali se ne odziva; baterijo zamenjajte v obeh primerih. \*

**Praznjenje upogibljive cevi**

Upogibljivo cev izpraznite s »stiskanjem«. Ravnajte previdno, če so vzrok zamašitve steklo ali šivanke.

*Opomba: Garancija se ne nanaša na poškodbe cevi, povzročene pri čiščenju.*

**Voda je prišla v sesalnik.**

Pooblaščen Electroluxov servis bo moral zamenjati motor. Poškodbe motorja zaradi vstopa vode v sesalnik garancija ne krije.

Če imate še kakšne druge težave pri uporabi sesalnika, se obrnite na pooblaščen Electroluxov servis.

**Vysávač sa nedá spustiť.**

- Skontrolujte, či je kábel zapojený do siete.
- Skontrolujte, či nie je poškodená zástrčka alebo kábel.
- Skontrolujte, či nie je vypálená poistka.
- Skontrolujte, či indikátor batérie svieti načerveno alebo či nereaguje. V obidvoch prípadoch batériu vymeňte. \*

**Čistenie hadice**

Hadicu vyčistite jej „stláčaním“. Ak je však hadica upchatá sklom alebo špicatými predmetmi, pri čistení postupujte opatrne.

*Poznámka: Záruka sa nevzťahuje na poškodenie hadice spôsobené jej čistením.*

**Do vysávača sa dostala voda.**

Bude potrebná výmena motora, ktorú vykoná autorizované servisné centrum spoločnosti Electrolux. Na poškodenie motora spôsobené vniknutím vody sa záruka nevzťahuje.

V prípade ďalších problémov kontaktujte autorizované servisné centrum spoločnosti Electrolux.

lith

ned

nor

pol

por

rom

rus

slk

slv

suo

sve

tur

ukr



**Aspiratorul nu pornește**

- Verificați dacă ați conectat cablul la priză.
- Verificați integritatea cablului și a fișei.
- Verificați dacă siguranța nu este arsă.
- Verificați dacă indicatorul bateriei este roșu sau dacă nu răspunde. Înlocuiți bateria în ambele cazuri. \*

**Curățarea furtunului**

Curățați furtunul strângându-l cu mâna. Acționați însă cu grijă, mai ales dacă tubul este înfundat cu cioburi de sticlă sau ace prinse în interior.

*Atenție: Garanția nu acoperă daunele produse furtunului în cursul curățării acestuia.*

lith

**A intrat apă în aspirator**

Va fi necesară înlocuirea motorului la un centru de service autorizat de Electrolux. Avarierea motorului prin pătrunderea apei nu este inclusă în garanție.

ned

Pentru orice alte probleme, contactați un centru de service autorizat de Electrolux.

nor

pol

por

rom

**Damsugaren startar inte**

- Kontrollera att sladden är ansluten till eluttaget.
- Kontrollera att stickpropp och sladd är oskadade.
- Kontrollera husets elsäkringar.
- Kontrollera om batteriindikatorlampan tänds (endast vissa modeller). \*

rus

slk

**Rengöra slangen**

Rengör slangen genom att klämma på den. Var dock försiktig om det finns risk för att glas eller nålar har fastnat i slangen.

*Obs! Skador uppkomna vid rengöring av slangar täcks ej av dammsugarens serviceåtagande.*

slv

**Vatten har kommit in i dammsugaren**

Motorn måste bytas ut på ett auktoriserat Electrolux-servicecenter. Motorskador som orsakats av vatteninträning täcks inte av dammsugarens garanti.

suo

Om det uppstår andra problem kontaktar du ett auktoriserat Electrolux-servicecenter.

sve

tur

ukr

**Pölynimuri ei käynnisty**

- Tarkista, että johto on kytketty pistorasiaan.
- Tarkista, että pistoke ja johto eivät ole vioittuneet.
- Tarkista sulakkeet.
- Tarkista, toimiiko pariston merkkivalo (ei koske kaikkia malleja). \*

**Letkun avaaminen**

Avaa letku "puristamalla" sitä. Ole kuitenkin varovainen, jos tukoksen aiheuttaa lasinpala tai neula letkun sisällä.

*Huom: Takuu ei korvaa letkuille puhdistuksen aikana aiheutuneita vahinkoja.*

**Pölynimuriin on joutunut vettä**

Moottori on vaihdettava valtuutetussa Electrolux-huoltoliikkeessä. Takuu ei korvaa vahinkoja, jotka aiheutuvat veden joutumisesta moottoriin.

Ota muiden ongelmien kohdalla yhteyttä valtuutettuun Electrolux-huoltoliikkeeseen.

**Elektrikli süpürge çalışmıyor**

- Elektrik kablosunun prize takılı olduğundan emin olun.
- Fiş veya kablounun hasarlı olmadığından emin olun.
- Atmış sigorta olmadığından emin olun.
- PİL göstergesinin kırmızı olup olmadığını veya yanıp verip vermediğini kontrol edin. Her iki durumda da pili değiştirin. \*

**Hortumu temizleme**

Hortumu "sıkıştırarak" temizleyin. Bununla birlikte, tıkanıklık hortuma sıkışmış iğne veya cam parçalarından kaynaklanıyor olabileceği için dikkatli olun.

*Not: Hortum temizliği sırasında oluşan hasarlar garanti kapsamında değildir.*

**Elektrikli süpürgeye su girmiş**

Motorun, yetkili bir Electrolux servis merkezi tarafından değiştirilmesi gerekir. Suyun makine içine sızarak motora verdiği hasar, garanti kapsamında değildir.

Diğer sorunlar için yetkili bir Electrolux servis merkezi ile iletişim kurun.

**Пилосос не вмикається**

- Перевірте, чи під'єднано кабель до розетки живлення.
- Перевірте, чи не пошкоджено кабель та вилку.
- Перевірте, чи не пошкоджено запобіжник.
- Перевірте, якщо індикатор батарей світиться червоним або не реагує, замініть батарею в обох випадках.\*

**Чищення шланга**

Чищення здійснюється за методом «стиснення» шланга. Утім, слідкуйте за тим, щоб у середину шланга не потрапило скло або гострі предмети, що можуть його пошкодити.

*Нотатка: Гарантія не поширюється на пошкодження шланга, що відбулися під час чищення.*

**До пилососа потрапила вода.**

Необхідно замінити мотор в авторизованому сервісному центрі Electrolux. Пошкодження мотору через потрапляння води не підлягає гарантійному ремонту.

У разі виникнення будь-яких проблем, звертайтеся до авторизованого сервісного центру Electrolux.

lith

ned

nor

pol

por

rom

rus

slk

slv

suo

sve



tur

ukr









## English

Recycle the materials with the symbol .  
Put the packaging in applicable containers to recycle it.  
Help protect the environment and human health and to recycle waste of electrical and electronic appliances.  
Do not dispose appliances marked with the symbol  with the household waste. Return the product to your local recycling facility or contact your municipal office.



## Français

Recyclez les matériaux portant le symbole . Déposez les emballages dans les conteneurs prévus à cet effet.  
Contribuez à la protection de l'environnement et à votre sécurité, recyclez vos produits électriques et électroniques.  
Ne jetez pas les appareils portant le symbole  avec les ordures ménagères. Emmenez un tel produit dans votre centre local de recyclage ou contactez vos services municipaux.



## Deutsch

Recyceln Sie Materialien mit dem Symbol .  
Entsorgen Sie die Verpackung in den entsprechenden Recyclingbehältern. Recyceln Sie zum Umwelt- und Gesundheitsschutz elektrische und elektronische Geräte.  
Entsorgen Sie Geräte mit diesem Symbol  nicht mit dem Hausmüll. Bringen Sie das Gerät zu Ihrer örtlichen Sammelstelle oder wenden Sie sich an Ihr Gemeindeamt.



## Dansk

Genbrug materialer med symbolet . Anbring emballagematerialet i passende beholdere til genbrug.  
Hjælp med at beskytte miljøet og menneskelig sundhed samt at genbruge affald af elektriske og elektroniske apparater. Kasser ikke apparater, der er mærket med symbolet , sammen med husholdningsaffaldet. Lever produktet tilbage til din lokale genbrugsplads eller kontakt din kommune.



## Suomi

Kierrätä materiaalit, jotka on merkitty merkillä .  
Kierrätä pakkaus laittamalla se asianmukaiseen kierrätysastiaan. Suojele ympäristöä ja ihmisten terveyttä kierrättämällä sähkö- ja elektroniikkaromut. Älä hävitä merkillä  ] merkittyjä kodinkoneita kotitalousjätteen mukana. Palauta tuote paikalliseen kierrätyskeskukseen tai ota yhteyttä paikalliseen viranomaiseen.



## Italiano

Riciclare i materiali con il simbolo .  
Buttare l'imballaggio negli appositi contenitori per il riciclaggio. Aiutare a proteggere l'ambiente e la salute umana e a riciclare rifiuti derivanti da apparecchiature elettriche ed elettroniche. Non smaltire le apparecchiature che riportano il simbolo  insieme ai normali rifiuti domestici. Portare il prodotto al punto di riciclaggio più vicino o contattare il comune di residenza.



## Norsk

Resirkuler materialer som er merket med symbolet .  
Legg emballasjen i riktige beholdere for å resirkulere det.  
Bidrar til å beskytte miljøet, menneskers helse og for å resirkulere avfall av elektriske og elektroniske produkter.  
Ikke kast produkter som er merket med symbolet  sammen med husholdningsavfallet. Produktet kan leveres der hvor tilsvarende produkt selges eller på miljøstasjonen i kommunen. Kontakt kommunen for nærmere opplysninger.

## Português

Recicle os materiais que apresentem o símbolo .  
Coloque a embalagem nos contentores indicados para reciclagem. Ajude a proteger o ambiente e a saúde pública através da reciclagem de aparelhos eléctricos e electrónicos.  
Não elimine os aparelhos que tenham o símbolo  ] juntamente com os resíduos domésticos. Coloque o produto num ponto de recolha para reciclagem local ou contacte as suas autoridades municipais.

## Svenska

Återvinn material med symbolen . Återvinn förpackningen genom att placera den i lämpligt kärl.  
Bidra till att skydda vår miljö och vår hälsa genom att återvinna avfall från elektriska och elektroniska produkter.  
Släng inte produkter märkta med symbolen  med hushållsavfallet. Lämna in produkten på närmaste återvinningsstation eller kontakta kommunkontoret.









## Nederlands

Recycle de materialen met het symbool . Gooi de verpakking in een geschikte verzamelcontainer om het te recyclen. Help om het milieu en de volksgezondheid te beschermen en recycle het afval van elektrische en elektronische apparaten. Gooi apparaten gemarkeerd met het symbool  niet weg met het huishoudelijk afval. Breng het product naar het milieustation bij u in de buurt of neem contact op met de gemeente.



## Ελληνικά

Ανακυκλώστε τα υλικά που φέρουν το σύμβολο  Τοποθετήστε τα υλικά συσκευασίας σε κατάλληλα δοχεία για ανακύκλωση. Συμβάλλετε στην προστασία του περιβάλλοντος και της ανθρώπινης υγείας ανακυκλώνοντας τις άχρηστες ηλεκτρικές και ηλεκτρονικές συσκευές. Μην απορρίπτετε με τα οικιακά απορρίμματα συσκευές που φέρουν το σύμβολο . Επιστρέψτε το προϊόν στην τοπική σας μονάδα ανακύκλωσης ή επικοινωνήστε με τη δημοτική αρχή.



## Česky

Recyklujte materiály označené symbolem . Obaly vyhodte do příslušných odpadních kontejnerů k recyklaci. Pomáhejte chránit životní prostředí a lidské zdraví a recyklovat elektrické a elektronické spotřebiče určené k likvidaci. Spotřebiče označené příslušným symbolem  nelikvidujte spolu s domovním odpadem. Spotřebič odevzdejte v místním sběrném dvoře nebo kontaktujte místní úřad.



## Español

Recicle los materiales con el símbolo . Coloque el material de embalaje en los contenedores adecuados para su reciclaje. Ayude a proteger el medio ambiente y la salud pública, así como a reciclar residuos de aparatos eléctricos y electrónicos. No deseche los aparatos marcados con el símbolo  junto con los residuos domésticos. Lleve el producto a su centro de reciclaje local o póngase en contacto con su oficina municipal.



## Български

Рециклирайте материалите със символа . Поставете опаковките в съответните контейнери за рециклирането им. Помогнете за опазването на околната среда и човешкото здраве, както и за рециклирането на отпадъци от електрически и електронни уреди. Не изхвърляйте уредите, означени със символа , заедно с битовата смет. Върнете уреда в местния пункт за рециклиране или се обърнете към вашата общинска служба.



## Eesti keeles

Sümboliga  tähistatud materjalid võib ringlusse suunata. Selleks viige pakendid vastavatesse konteineritesse. Aidake hoida keskkonda ja inimeste tervist ja suunake elektri- ja elektroonilised jäätmed ringlusse. Ärge visake sümboliga  tähistatud seadmeid muude majapidamisjäätmete hulka. Viige seade kohaliku ringluspunkti või pöörduge abi saamiseks kohaliku omavalitsusse.



## Русский

Материалы с символом  следует сдавать на переработку. Положите упаковку в соответствующие контейнеры для сбора вторичного сырья. Принимая участие в переработке старого электробытового оборудования, Вы помогаете защитить окружающую среду и здоровье человека. Не выбрасывайте вместе с бытовыми отходами бытовую технику, помеченную символом . Доставьте изделие на местное предприятие по переработке вторичного сырья или обратитесь в свое муниципальное управление.

## Hrvatski

Reciklirajte materijale sa simbolom . Ambalažu za recikliranje odložite u prikladne spremnike. Pomozite u zaštiti okoliša i ljudskog zdravlja, kao i u recikliranju otpada od električnih i elektroničkih uređaja. Uređaje označene simbolom  ne bacajte zajedno s kućnim otpadom. Proizvod odnesite na lokalno reciklažno mjesto ili kontaktirajte nadležnu službu.



## Magyar

A következő jelzéssel ellátott anyagokat hasznosítsa újra:  Újrahasznosításhoz tegye a megfelelő konténerekbe a csomagolást. Járuljon hozzá környezetünk és egészségünk védelméhez, és hasznosítsa újra az elektromos és elektronikus hulladékot. A  tiltó szimbólummal ellátott készüléket ne dobja a háztartási hulladék közé. Juttassa el a készüléket a helyi újrahasznosító telepre, vagy lépjen kapcsolatba a hulladékkezelésért felelős hivatallal.









## Slovensky

Materiály označené symbolom  odovzdajte na recykláciu. Obal hoďte do príslušných kontajnerov na recykláciu. Chráňte životné prostredie a zdravie ľudí a recyklujte odpad z elektrických a elektronických spotrebičov. Nelikvidujte spotrebiče označené symbolom  spolu s odpadom z domácnosti. Výrobok odovzdajte v miestnom recyklačnom zariadení alebo sa obráťte na obecný alebo mestský úrad.



## Latviski

Nododiet otrreizējai pārstrādei materiālus ar simbolu  levietojiet iepakojuma materiālus atbilstošos konteineros to otrreizējai pārstrādei. Palīdziet aizsargāt apkārtnēji vidi un cilvēku veselību, atkārtoti pārstrādājot elektrisko un elektronisko iekārtu atkritumus. Neizmetiet ierīces, kas apzīmētas ar šo simbolu , kopā ar mājsaimniecības atkritumiem. Nododiet izstrādājumu vietējā otrreizējās pārstrādes punktā vai sazinieties ar vietējo pašvaldību.



## Lietuviškai

Atiduokite perdirbti medžiagas, pažymėtas šiuo ženklu . Išmeskite pakuotę į atitinkamą atliekų surinkimo konteinerį, kad ji būtų perdirbta. Padėkite saugoti aplinką bei žmonių sveikatą ir surinkti bei perdirbti elektros ir elektronikos prietaisų atliekas. Neišmeskite šiuo ženklu  pažymėtų prietaisų kartu su kitomis buitinėmis atliekomis. Atiduokite šį gaminį į vietos atliekų surinkimo punktą arba susisiekite su vietos savivaldybe dėl papildomos informacijos.



## Polski

Materiały oznaczone symbolem  należy poddać utylizacji. Opakowanie urządzenia włożyć do odpowiedniego pojemnika w celu przeprowadzenia recyklingu. Należy zadbać o ponowne przetwarzanie odpadów urządzeń elektrycznych i elektronicznych, aby chronić środowisko naturalne oraz ludzkie zdrowie. Nie wolno wyrzucać urządzeń oznaczonych symbolem  razem z odpadami domowymi. Należy zwrócić produkt do miejscowego punktu ponownego przetwarzania lub skontaktować się z odpowiednimi władzami miejskimi.



## Română

Reciclați materialele marcate cu simbolul  Pentru a recicla ambalajele, acestea trebuie puse în containerele corespunzătoare. Ajuțați la protejarea mediului și a sănătății umane și la reciclarea deșeurilor din aparatele electrice și electrocasnice. Nu aruncați aparatele marcate cu acest simbol  împreună cu deșeurile menajere. Returnați produsul la centrul local de reciclare sau contactați administrația orașului dvs.



## Slovenščina

Reciklirajte materiale, ki jih označuje simbol . Embalažo odložite v ustrezne zabojnike za reciklažo. Pomagajte zaščiti okolje in zdravje ljudi ter reciklirati odpadke električnih in elektronskih naprav. Naprav, označenih s simbolom , ne odstranjajte z gospodinjskimi odpadki. Izdelek vrnite na krajevno zbirališče za recikliranje ali se obrnite na občinski urad.

## Türkçe

Şu semboler sahip malzemeler geri dönüştürülebilir . Ambalajı geri dönüşüm için uygun konteynerlere koyun. Elektrikli ve elektronik cihaz atıklarının geri dönüşümüne ve çevre ve insan sağlığının korunmasına yardımcı olun. Ev atığı sembolü  bulunan cihazları atmayın. Ürünü yerel geri dönüşüm tesislerinize gönderin ya da belediye ile irtibata geçin.

## Український

Здавайте на повторну переробку матеріали, позначені відповідним символом . Викидайте упаковку у відповідні контейнери для вторинної сировини. Допоможіть захистити навколишнє середовище та здоров'я інших людей і забезпечити вторинну переробку електричних і електронних приладів. Не викидайте прилади, позначені відповідним символом , разом з іншим домашнім сміттям. Поверніть продукт до заводу із вторинної переробки у вашій місцевості або зверніться до місцевих муніципальних органів влади.







[www.electrolux.com/shop](http://www.electrolux.com/shop)



219851806

Electrolux Floor Care AB  
St. Göransgatan 143  
S-105 45 Stockholm  
Sweden

Share more of our thinking at [www.electrolux.com](http://www.electrolux.com)

 Printed on recycled paper

