

Зарегистрируйте вашу покупку и обращайтесь за поддержкой на сайте
www.philips.com/welcome

14

Русский

INTELLIA

Type HD8753

ИНСТРУКЦИЯ ПО ЭКСПЛУАТАЦИИ



RU

14

ПЕРЕД ИСПОЛЬЗОВАНИЕМ МАШИНЫ ВНИМАТЕЛЬНО ПРОЧИТАЙТЕ ДАННОЕ РУКОВОДСТВО ПО ЭКСПЛУАТАЦИИ.

CE

PHILIPS
Saeco

1

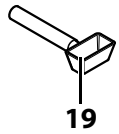
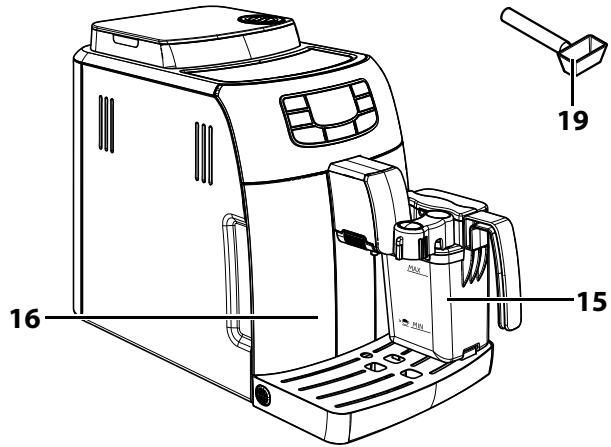
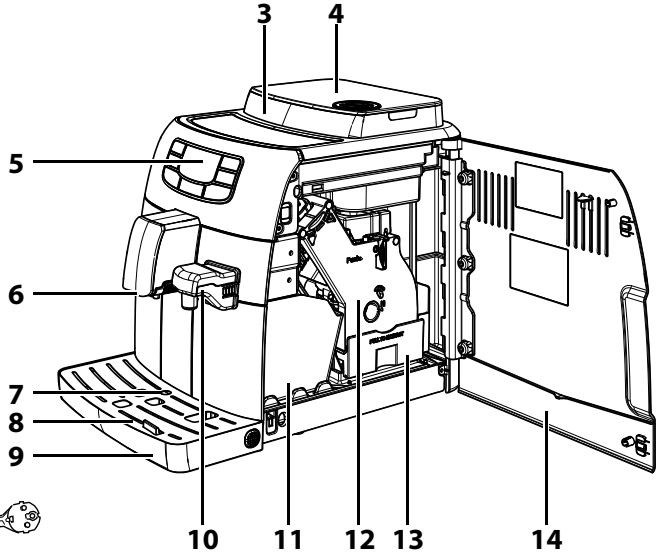
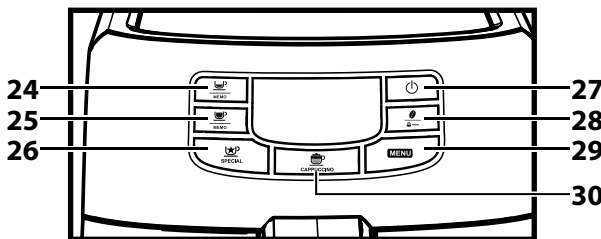
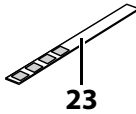
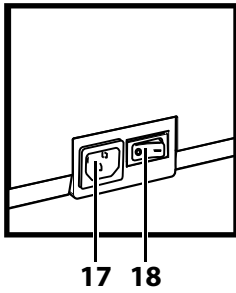
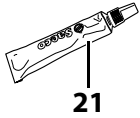
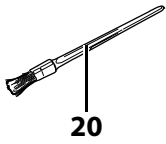
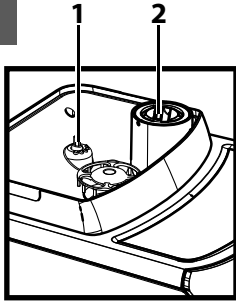

Оглавление

Введение	4
Общее описание (рис. 1)	4
Важно	5
Назначение	5
Электроснабжение - Шнур питания	5
Защита других лиц	5
Опасность ожогов	5
Размещение - Пространство для эксплуатации и технического обслуживания	6
Чистка и хранение машины	6
Сбои в работе	6
Противопожарные меры	6
Первое использование	7
Упаковка	7
Предварительные операции	7
Загрузка контура	9
Цикл ополаскивания/самоочистки	10
Для приготовления хорошего Эспрессо: ополосните систему циркуляции кофе, если машина используется впервые или после ее простоя в течение длительного периода времени	10
Измерение жесткости воды	12
Фильтр для очистки воды "INTENZA+" (дополнительно)	13
Установка фильтра для очистки воды "INTENZA+"	13
Приготовление кофе эспрессо и настройки	15
Технология предварительного настаивания: улучшение аромата	15
Регулируемая керамическая кофемолка: полное сохранение аромата	15
Регулировка "Аромат": выберите нужное количество	16
Подача кофе	17
Регулировка устройства подачи	17
С кофе в зернах	18
С предварительно намолотым кофе	18
Регулировка кофе в чашке (функция MEMO)	19
Графин для молока	20
Наполнение графина для молока	20
Установка графина для молока	21
Снятие графина для молока	22
Опорожнение графина для молока	22
Капучино	23
Регулировка длительности подачи капучино в чашку (функция MEMO)	24
Горячее молоко	25
Регулировка длительности подачи горячего молока в чашку (функция MEMO)	26
Подача горячей воды	27
Экологически чистая: Stand-by	28
Stand by	28
Чистка и техническое обслуживание	29
Общая чистка	29
Чистка графина для молока (После каждого использования)	31
Еженедельная чистка графина (крышки графина)	32
Ежемесячная чистка графина (основательная)	35
Блок приготовления кофе	37
Еженедельная чистка блока приготовления кофе	37
Чистка блока приготовления кофе с помощью таблеток "Coffee Clean Tablets"	39
Смазывание блока приготовления кофе	41
Удаление накипи	42
Программирование	46
Вход в "меню"	46
Команды программирования	47
Выход из режима программирования	47
Функции	48
Пример программирования	48
Дисплей панели управления	50
Решение проблем	52
Технические характеристики	53
Обслуживание	54

Введение

Поздравляем вас с покупкой и добро пожаловать в Philips SAECO !
Чтобы воспользоваться всеми преимуществами поддержки Philips, зарегистрируйте вашу покупку на www.philips.com/welcome.
В этом руководстве вы найдете всю необходимую информацию по установке, использованию, чистке и очистке от накипи вашего прибора. В случае, если вам потребуется дополнительная помощь, просим вас звонить на бесплатный телефонный номер центра обслуживания клиентов Philips. Номера телефонов вы сможете найти на последней странице данного документа и в гарантийном талоне, прилагаемом к прибору.

Общее описание (рис. 1)

1. Ручка регулирования помола
2. Отделение для предварительно намолотого кофе
3. Емкость для кофе в зернах
4. Крышка емкости для кофе в зернах
5. Панель управления
6. Устройство подачи кофе
7. Индикатор заполненного поддона для сбора капель
8. Решетка-подставка для чашек
9. Поддон для сбора капель
10. Устройство подачи воды (съёмное)
11. Контейнер для сбора отходов
12. Блок приготовления кофе
13. Контейнер для сбора жидких отходов
14. Дверца для обслуживания
15. Графин для молока
16. Бак для воды
17. Розетка для шнура питания
18. Главный выключатель
19. Ключ регулировки кофемолки+ Дозатор предварительно молотого кофе
20. Щетка для чистки
21. Пищевая смазка для блока приготовления кофе
22. Шнур питания
23. Тест-полоска для определения жесткости воды
24. Кнопка приготовления кофе эспрессо
25. Кнопка приготовления кофе эспрессо лунго
26. Кнопка выбора "Особые напитки"
27. Кнопка ON/OFF
28. Кнопка "Аромат" - Предварительно намолотый кофе
29. Кнопка "MENU" ("МЕНЮ")
30. Кнопка подачи капучино
31. Средство для удаления накипи
32. Фильтр (INTENZA+) - Дополнительно

Важно

Перед использованием прибора внимательно прочитайте данное руководство и сохраняйте его для дальнейших консультаций.

Не допускайте попадания воды на электрические компоненты машины, находящиеся под напряжением: опасность короткого замыкания! Пар и горячая вода могут вызвать ожоги! Ни в коем случае не направляйте струю горячей воды на тело: опасность ожогов!

Назначение

Данная кофемашина предназначена исключительно для бытового использования. Запрещено вносить изменения в конструкцию прибора и использовать его не по назначению, поскольку это может повлечь за собой различные риски! Данный прибор не предназначен для использования лицами (включая детей) с ограниченными физическими, умственными или сенсорными способностями, а также лицами, не имеющими достаточного опыта и/или квалификации, если они не обучены пользоваться машиной лицом, ответственным за их безопасность, либо не находятся под его присмотром.

Электропитание - Шнур питания

Подключайте кофемашину только к надлежащей розетке.

Розетка для подключения машины должна:

- соответствовать типу вилки, установленной на машине;
- иметь размеры, соответствующие данным, указанным на установленной на приборе табличке с основными данными.
- быть надежно заземлена.

Запрещается эксплуатировать машину с поврежденным шнуром питания.

Если шнур питания поврежден, необходимо заменить его, обратившись к производителю или в его центр обслуживания клиентов.

Запрещается прокладка шнура питания через углы и острые кромки, а также поверх очень горячих предметов. Провод должен быть защищен от попадания масла.

Не перемещайте и не тяните кофемашину, держась за шнур питания.

Для извлечения штепсельной вилки из розетки не тяните за шнур и не касайтесь вилки мокрыми руками. Следует избегать свободного свисания шнура питания со стола или шкафа.

Защита других лиц

Не оставляйте детей без присмотра и не позволяйте им играть с прибором. Дети не понимают опасности, связанной с электроприборами. Не допускайте детей к материалам, используемым для упаковки машины.

Опасность ожогов

Запрещается направлять на себя и/или других лиц струю пара и/или горячей воды: **опасность ожогов!**

Размещение - Пространство для эксплуатации и технического обслуживания

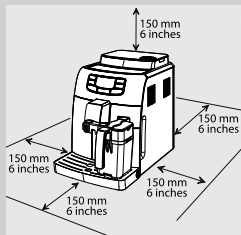

Для правильного управления прибором рекомендуется:

- Выбрать ровную устойчивую поверхность, на которой никто не сможет перевернуть кофемашину или травмироваться ею.
- Выбрать хорошо освещенное, чистое помещение с легкодоступной розеткой.
- Обеспечить минимальное расстояние от стен до кофемашины, как указано на рисунке.
- Во время включения и выключения машины рекомендуется установить пустой стакан под устройством подачи.

Не держать машину при температуре ниже 0°C; низкие температуры могут повредить ее. Не использовать кофемашину на открытом воздухе. Не устанавливать машину на очень горячих поверхностях и вблизи открытого огня во избежание оплавления или повреждения корпуса.

Чистка и хранение машины

Поддерживайте машину в надлежащем состоянии и в чистоте; храните ее в надлежащих условиях.

Поскольку в машине используются натуральные ингредиенты для приготовления напитков (кофе, вода, молоко и т. д.), остатки молотого кофе или конденсированная вода могут скапливаться на поверхности, на которой машина установлена. Поэтому рекомендуется периодически чистить как видимые части машины, так и область, находящуюся под машиной.

Перед тем как оставить машину на хранение, настоятельно рекомендуется очистить ее:

- Вода, оставшаяся в баке и/или в водяном контуре несколько дней, не должна использоваться в пищевых целях. Если не планируется включать машину в течение продолжительного времени, выполните подачу воды, как описано в параграфе "Подача горячей воды".
- Выключите машину с помощью главного выключателя и очистите ее. В конце выньте штепсельную вилку из розетки. Дождитесь пока машина остынет.

Запрещается погружать машину в воду! Храните машину в сухом месте, подальше от детей. Защищайте машину от попадания пыли и грязи.

Строго запрещается нарушать целостность внутренних компонентов машины.

Сбои в работе

В случае неисправности, поломки или подозрения на поломку после падения машины следует немедленно извлечь штепсельную вилку из розетки. Эксплуатация поврежденной машины запрещена.

Для получения более подробной информации по обслуживанию клиентов и решению проблем см. главы "Решение проблем и обслуживание клиентов".

Противопожарные меры

В случае возникновения пожара пользуйтесь углекислотными (CO₂) огнетушителями. Не используйте для тушения воду или порошковые огнетушители.

Первое использование

Упаковка

Оригинальная упаковка была спроектирована и изготовлена для защиты машины во время ее отгрузки. Рекомендуется сохранять ее для возможной транспортировки в будущем.

Предварительные операции

Достаньте из упаковки поддон для сбора капель с решеткой для чашек и кофемашину. Установите кофемашину в подходящем месте, соответствующем требованиям, описанным в правилах безопасности.

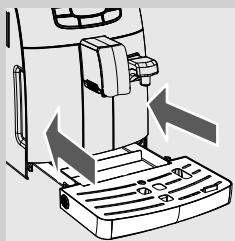

- 1** Вставьте поддон для сбора капель с решеткой в специальное гнездо машины, убедившись, что поддон вошел до упора. **Поддон должен сцепиться с машиной.**

Важное замечание:

- Вставьте штепсельную вилку в электрическую розетку только тогда, когда будет указано, и проверьте, чтобы главный выключатель находился в положении "0".
- Внимательно прочитайте главу "Сообщения на ЖК-дисплее", где подробно объясняется значение всех сообщений, которые машина подает пользователю посредством ЖК-дисплея, расположенного на панели управления.

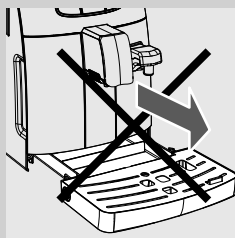

НИКОГДА не убирайте поддон для сбора капель при включенной машине. Подождите несколько минут после включения и/или выключения, поскольку машина будет выполнять цикл ополаскивания/самоочистки (см. параграф "Цикл ополаскивания/самоочистки").

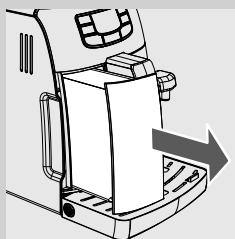

- 2** Извлеките бак для воды из соответствующего гнезда.

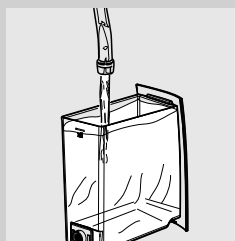

- 3** Ополосните его и наполните свежей водой; не превышайте максимальный уровень ("MAX"), указанный на баке. Полностью вставьте бак в соответствующее гнездо, вдвинув его до ограничителя хода (внешние профили должны прилегать).

Всегда наливайте в бак только свежую негазированную воду. Горячая вода, а также другие жидкости могут повредить бак и/или машину. Не включайте машину без воды: убедитесь, чтобы в баке было достаточно воды.

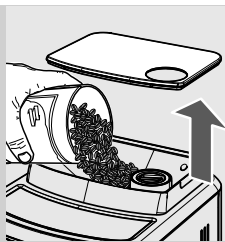

4 Снимите крышку с емкости для кофе.

Примечание: емкость может быть оснащена защитной системой в соответствии с нормами, принятыми в стране эксплуатации машины.

5 Медленно насыпьте кофе в зернах в емкость.

Наполняйте емкость всегда и только кофе в зернах. Молотый кофе, растворимый кофе, а также различные предметы, помещенные внутрь контейнера, наносят повреждения машине.

6 Установите крышку на емкость для кофе.

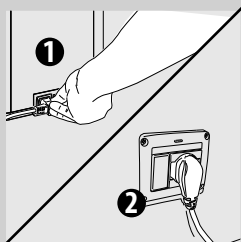

7 Вставьте штепсельную вилку в розетку, расположенную в задней части машины.

8 Вставьте штепсельную вилку с другой стороны шнура питания в стенную электрическую розетку с соответствующим напряжением.

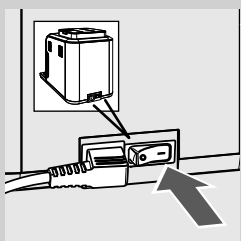

9 Установите главный выключатель в положение "I", чтобы смочь включить машину.



Черный

На дисплее появится иконка режима ожидания "Stand-By".

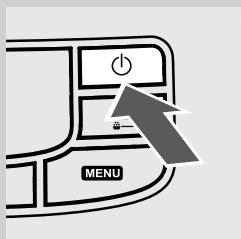

10 Для включения машины достаточно нажать на кнопку "⏻".

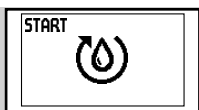

Желтый

На дисплее появится сообщение о том, что необходимо выполнить загрузку контура.

Загрузка контура

Чтобы избежать задерживания воды в контуре в течение длительного времени, перед первым запуском машины, а также после ее длительного простоя водный контур следует загрузить. Это позволит вам получить отличный свежий продукт.

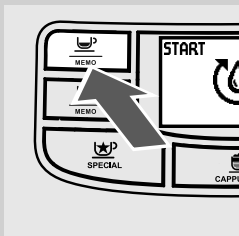

- 1 Выберите "START" ("Пуск") нажав кнопку "START". После этого машина выполнит автоматическую загрузку контура, отображая постепенное заполнение полоски шкального индикатора под символом.

По окончании процесса машина автоматически завершит подачу.

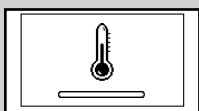

Желтый

На дисплее может отобразиться символ подогрева машины, показанный на рисунке.

- 2 Вставьте емкость под устройство подачи.



- 3 По окончании подогрева машина выполнит цикл ополаскивания внутренних контуров.

На этой фазе на дисплее появится символ, показанный на рисунке.



Желтый

- 4 После завершения операций, описанных выше, на дисплее появится символ.

Теперь машина готова к подаче продуктов.

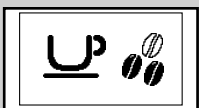

Зеленый

- 5 Для подачи кофе, горячей воды или пара и правильного пользования машиной внимательно следуйте описанным ниже инструкциям.

Примечание: Если машина используется в первый раз, или если она простаивала в течение длительного периода времени, выполните операции, описанные в следующем параграфе.

Цикл ополаскивания/самоочистки



Желтый

После автоматической загрузки контура машина автоматически выполняет цикл ополаскивания/очистки контура. Этот цикл позволяет ополаскивать внутренние контуры для кофе свежей водой. Данный цикл автоматически выполняется также в следующих случаях:

- При включении машины (с холодным бойлером)
- После загрузки контура (с холодным бойлером)
- Во время фазы подготовки режима ожидания (в случае, если был подан кофейный напиток)
- Во время фазы выключения после нажатия кнопки ON/OFF (в случае, если был подан кофе).

Подается небольшое количество воды для ополаскивания и нагрева всех компонентов; на этой фазе появляется символ.

Настоятельно рекомендуется дождаться автоматического завершения цикла.

Можно остановить подачу, нажав кнопку "MEMO".

Для приготовления хорошего Эспрессо: ополосните систему циркуляции кофе, если машина используется впервые или после ее простоя в течение длительного периода времени.

Помимо цикла ополаскивания/самоочистки рекомендуется выполнять эти простые операции, чтобы ваш кофе эспрессо всегда был превосходен. Должны быть выполнены следующие операции:

- А) При первом включении.
- В) Если машина простаивала в течение длительного периода времени (более 2-х недель).



- 1** Поставьте вместительную емкость под устройство подачи.

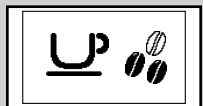

Зеленый

Перед началом процедуры убедитесь, что на дисплее отображается следующий символ.

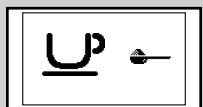

Зеленый

- 2** Выберите функцию подачи предварительно молотого кофе, нажав один или несколько раз кнопку "MEMO" до появления следующего символа.

Примечание: не добавляйте в отделение предварительно молотый кофе.

3 Нажмите кнопку “MEMO” . Дождитесь окончания подачи и освободите емкость с водой.

4 Повторите трижды операции, описанные в пунктах 1-3; затем перейдите к пункту 5.

5 Вставьте емкость под устройство подачи воды.

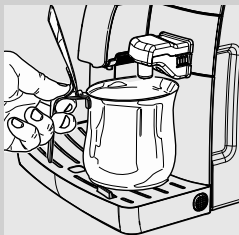

6 Нажмите кнопку “SPECIAL” .

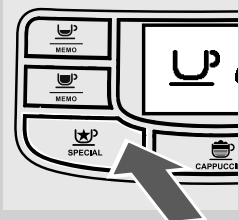

На дисплее появляется следующий символ.

7 Нажмите кнопку “”, чтобы начать подачу горячей воды. Продолжайте подачу воды до сигнала о нехватке воды.

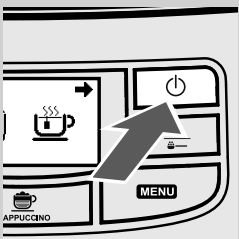

8 По окончании снова наполните бак для воды. Далее можно производить подачу напитков, как описано в следующих параграфах.

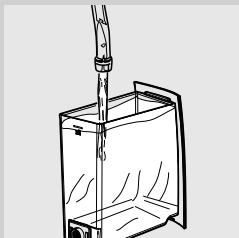

Примечание: если имеется фильтр “Intenza +”, нужно установить в машину новый фильтр, как описано в следующем параграфе.

Измерение жесткости воды

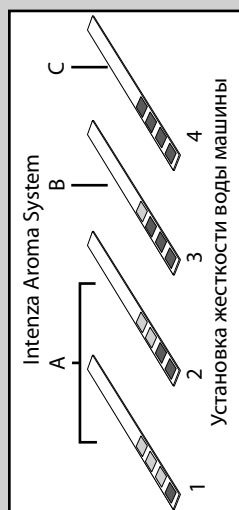
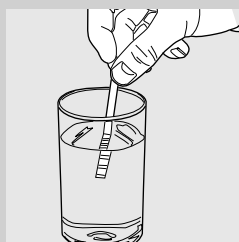

Желтый



Желтый

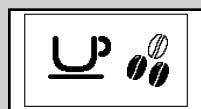

Зеленый

Измерение жесткости воды очень важно для правильного управления фильтром "INTENZA+" и интенсивностью удаления накипи в машине.

- 1 На 1 секунду погрузите в воду маленький пробный образец для проверки жесткости воды с помощью тест-полоски, имеющейся в машине.

Примечание: Тест-полоска может использоваться только для одного измерения.

- 2 Проверьте, сколько квадратов изменило цвет, и сверьтесь с таблицей.

Примечание: буквы соответствуют ссылкам, расположенным в основании фильтра "INTENZA+"; фильтр нужно будет отрегулировать в соответствии с этим измерением.

- 3 Номера соответствуют настройкам, которые вы найдете при регулировке жесткости воды, описанной в главе о программировании. Более точно:
1 = 1 (очень мягкая вода)
2 = 2 (мягкая вода)
3 = 3 (жесткая вода)
4 = 4 (очень жесткая вода)

- 4 Зная это значение, запрограммируйте значение жесткости воды. Нажмите кнопку "MENU" и пролистывайте страницы нажатием кнопки "☉" до появления следующей страницы.

Примечание: машина поставляется со стандартными настройками, которые подходят в большинстве случаев при использовании.

- 5 Нажмите:
кнопку "☉" для увеличения значения или кнопку "☉" для уменьшения значения.

- 6 Нажмите кнопку "☉" для подтверждения настройки.

- 7 Нажмите кнопку "⏻" для выхода и подачи продуктов.

Фильтр для очистки воды "INTENZA+" (дополнительно)



Фильтр для воды "INTENZA+" может улучшить качество воды. Использование фильтра "INTENZA+" уменьшит образование накипи и обеспечит более интенсивный аромат вашему эспрессо. Поэтому, чтобы насладиться лучшим эспрессо, рекомендуется установить фильтр для воды "INTENZA +", который можно приобрести у вашего доверенного продавца, в интернет-магазине Philips по адресу <http://shop.philips.com> или в авторизованных сервисных центрах.

Установка фильтра для очистки воды "INTENZA+"

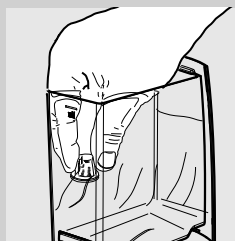

- 1** Удалите маленький белый фильтр, имеющийся в баке, поместив его на хранение в сухое место, защищенное от пыли.

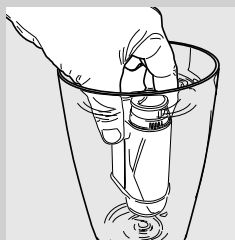

- 2** Извлеките фильтр для очистки воды "INTENZA+" из упаковки и погрузите его в вертикальном положении (отверстием вверх) в холодную воду; затем слегка нажмите на боковые стенки, чтобы вышли пузырьки воздуха.

Измерение жесткости воды очень важно для правильного использования фильтра для очистки воды "INTENZA+" и частоты очистки машины от накипи.

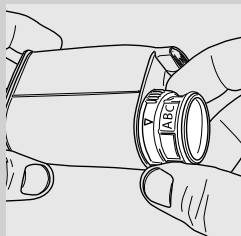

- 3** Фильтр следует устанавливать на основании измерений для определения жесткости воды. Используйте тест-полоску для определения жесткости воды, которая входит в комплект поставки. Настройте "Intenza Aroma System", как указано на упаковке фильтра (см. параграф "Измерение жесткости воды").

A = Мягкая вода
 B = Жесткая вода (стандарт)
 C = Очень жесткая вода

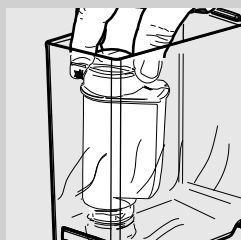

- 4** Вставьте фильтр в пустой бак. Нажмите до остановки.
- 5** Наполните бак свежей питьевой водой и вставьте его обратно в машину.

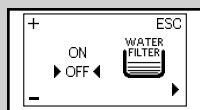

Желтый

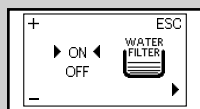

Желтый

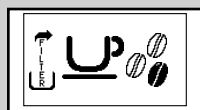

Желтый

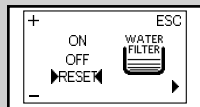

Желтый



Желтый

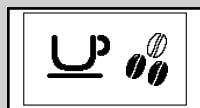

Зеленый

6 Подайте воду, содержащуюся в баке, с помощью функции горячей воды (см. параграф "Подача горячей воды").

7 Снова наполните бак водой.

8 Нажмите кнопку "MENU" и пролистывайте страницы, нажимая кнопку "☰" до появления следующей страницы.

9 Нажмите кнопку "MEMO" для выбора положения "ON" и нажмите кнопку "☰" для подтверждения.

Таким образом вы запрограммируете машину, и она будет информировать вас о необходимости замены фильтра.

Примечание: при необходимости замены фильтра для очистки воды "INTENZA+" появится следующий символ; в таком случае следует вновь запрограммировать данную функцию. Замените фильтр, как было показано ранее.

После этого войдите в меню программирования и пролистайте его до указанной страницы, затем выберите опцию "RESET" ("СБРОС") и нажмите кнопку "☰". Машина будет запрограммирована для управления новым фильтром.

Примечание: если фильтр уже установлен, и его нужно извлечь без замены, выберите опцию "OFF" и нажмите кнопку "☰".

10 Для выхода нажимайте кнопку "☰" до появления начальной страницы.

Примечание: при отсутствии фильтра для очистки воды "INTENZA+" в бак необходимо вставить белый маленький фильтр, удаленный ранее.

Приготовление кофе эспрессо и настройки

Ваша машина работает с использованием кофе в зернах и/или предварительно молотого кофе и позволяет выполнять некоторые настройки для использования всего ее потенциала и получения полной гаммы "Вкусов кофе эспрессо" (Espresso experience).

Saeco Adapting System: Интеллектуальная система саморегулировки, дающая возможность использования всех типов кофе в зернах, представленных на рынке.

Кофе - это натуральный продукт, и его характеристики могут изменяться в соответствии с его происхождением, типом смеси и поджаривания. Кофемашина Saeco оснащена системой саморегулировки, позволяющей использовать любые имеющиеся в продаже типы кофе в зернах (не карамелизованного).

- Машина регулируется автоматически для оптимизации экстракции кофе, гарантируя идеальное уплотнение таблетки для достижения кремообразного кофе эспрессо, выделяющего все ароматы, независимо от типа используемого кофе.
- Процесс оптимизации - это процесс обучения, требующий подачи определенного количества кофе с целью отрегулировать уплотнение порошка машиной.
- Внимание! Могут встретиться особые смеси, требующие регулировки кофемолок для оптимизации экстракции кофе - (см. парагр. Регулировка кофемолки).

Технология предварительного настаивания: улучшение аромата

Благодаря технологии предварительного настаивания молотый кофе замачивается перед процессом подачи. Это обеспечивает получение максимально выраженного аромата.

Регулируемая керамическая кофемолка: полное сохранение аромата

Керамические кофемолки гарантируют точную степень помола для каждого типа кофейной смеси; эта технология позволяет избежать перегрева зерен. Комбинация этих факторов дает возможность полностью сохранить аромат, обеспечивая настоящий итальянский вкус в каждой чашке кофе.

Внимание! Ручку регулировки помола, расположенную внутри емкости для кофе, следует поворачивать ключом для регулировки кофемолки и только во время работы кофемолки. Не помещайте в емкость продукты, отличные от кофе в зернах. Не насыпайте молотый и/или растворимый кофе в емкость для кофе в зернах.

Внимание: кофемолка имеет движущиеся части, которые могут представлять опасность; запрещается вставлять в нее пальцы и/или другие предметы. В случае сбоя в работе выключите прибор нажатием кнопки ON/OFF и вытащите штепсельную вилку из розетки, перед тем как производить любые действия внутри емкости для кофе в зернах. Не насыпайте кофе в зернах во время работы кофемолки.

Машина позволяет выполнять плавную регулировку степени помола

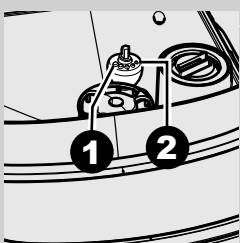
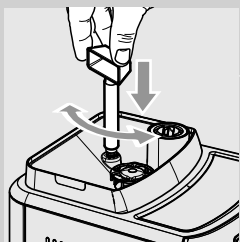

кофе, с тем чтобы она соответствовала типу используемого кофе. Регулировка должна выполняться нажатием на штырь, расположенный внутри емкости для кофе; необходимо нажать на него и повернуть, используя только ключ, входящий в комплект поставки.

Нажмите и поверните штырь только на одно деление за раз и подайте 2-3 порции кофе; только таким образом можно заметить изменение степени помола.

Метки, находящиеся внутри емкости, указывают на установленную степень помола; можно установить 5 различных степеней помола со следующими метками:

- 1- Крупный помол: более легкий вкус, для смесей с темным поджариванием.
- 2- Мелкий помол: более насыщенный вкус, для смесей со светлым поджариванием.

Регулировка "Аромат": выберите нужное количество

Выберите вашу любимую кофейную смесь и определите количество кофе для помола в соответствии с вашим вкусом. Машина предоставляет возможность регулировки количества кофе для помола.

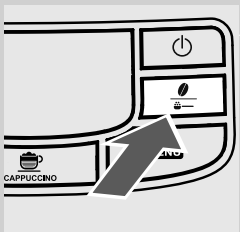

При нажатии и отпускании кнопки "☉" могут быть четыре варианта (легкий, средний, крепкий, предварительно молотый).

Сделать выбор можно, когда на экране появляется обозначение зерен. При каждом нажатии и отпускании кнопки "☉" аромат изменяется на одну ступень, согласно выбранному количеству:

- ☉☉☉ = Легкий аромат
- ☉☉☉☉ = Средний аромат
- ☉☉☉☉☉ = Сильный аромат

Примечание: выбор должен быть выполнен перед выбором кофе. Таким образом определяется интенсивность вкуса в соответствии с личными предпочтениями.

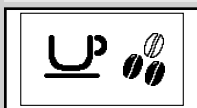

Зеленый

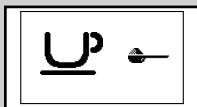

Зеленый

После выбора "сильного аромата" выбирается функция, позволяющая изготовление кофе из предварительно молотого кофе.

Этот выбор показывается с помощью символа сбоку.

Для использования этой функции необходимо ознакомиться с соответствующим параграфом.

Подача кофе

Перед подачей кофе:

- проверьте по сообщениям на дисплее, что бак для воды и емкость для кофе наполнены.
- отрегулируйте высоту устройства подачи по вашему желанию и выберите аромат или предварительно намолотый кофе.

Регулировка устройства подачи

С кофемашиной можно использовать большинство чашек/чашечек, имеющихся в продаже. Устройство подачи может быть отрегулировано по высоте для наилучшего приспособления к размерам чашечек, которые желаете использовать.

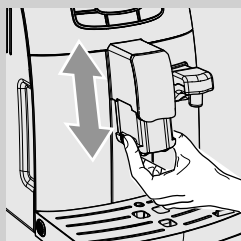

Для выполнения регулировки приподнимите и опустите вручную устройство подачи, поместив пальцы, как показано на рисунке.



Рекомендуемые положения:

Для пользования маленькими чашечками;



Для пользования большими чашками.



Под устройством подачи могут быть размещены две чашки/чашечки для одновременной подачи двух кофе.



Зеленый



Зеленый

С кофе в зернах

Для получения кофе эспрессо нажмите и отпустите:

- 1** кнопку "☕" для выбора желаемого аромата.
- 2** кнопку "☕_{MEMO}" для получения кофе эспрессо; или кнопку "☕_{MEMO}" для получения длинного эспрессо.

Далее начинается цикл подачи:

Для подачи 1 кофе нажмите кнопку один раз; на дисплее появится символ.

Для подачи 2 кофе нажмите последовательно кнопку два раза; на дисплее появится символ.

Примечание: для подачи 2 кофе машина автоматически производит помол и дозировку нужного количества кофе. Приготовление двух кофе требует двух циклов помола и двух циклов подачи, которыми машина управляет автоматически.

- 3** По окончании цикла приготовления кофе начинает выходить из устройства подачи.
- 4** Подача кофе прекращается автоматически. Тем не менее, можно прервать подачу кофе, нажав кнопку "☕_{MEMO}" "STOP".

С предварительно намолотым кофе

Эта функция позволяет использовать предварительно молотый и декофеинизированный кофе.

Предварительно молотый кофе должен насыпаться в специальное отделение, расположенное рядом с емкостью для кофе в зернах. Насыпайте только молотый кофе для машин эспрессо, и никогда - кофе в зернах или растворимый кофе.

Примечание:

с этой функцией за раз возможна подача только одной порции кофе.

Если в отделение не насыпан предварительно намолотый кофе, вы получите только подачу воды;

Если доза чрезмерная, и будут насыпаны 2 или более мерки кофе, машина не будет производить подачу кофе. В этом случае машина также выполняет цикл впустую и направляет порошкообразный кофе в контейнер для сбора отходов.

Для подачи кофе необходимо:

- 1** Нажать и отпустить кнопку "☕" один или более раз для выбора и включения функции предварительно молотого кофе.
- 2** Поднимите крышку отделения для предварительно молотого кофе.

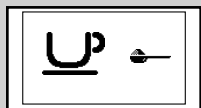

Насыпьте только 1 мерку предварительно намолотого кофе в отделение; для этой операции используйте исключительно мерку, поставляемую в комплекте с машиной. Затем закройте крышку.

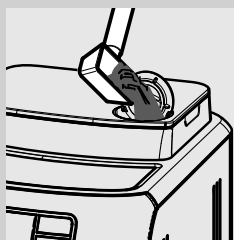

Зеленый



Внимание: насыпьте в отделение только предварительно молотый кофе. Помещение других веществ или предметов может привести к серьезному повреждению машины, не покрытому гарантией.



- 3 Нажмите и отпустите: кнопку “” для получения кофе эспрессо; или кнопку “” для получения длинного эспрессо.
- 4 Далее начинается цикл подачи. По окончании цикла приготовления кофе начинает выходить из устройства подачи.
- 5 Подача кофе прекращается автоматически. Тем не менее, можно прервать подачу кофе, нажав кнопку “” “STOP”.

По окончании подачи продукта машина переходит к установленной конфигурации для кофе в зернах.

Примечание: для подачи других рецептов кофе повторите только что описанные операции.

Регулировка кофе в чашке (функция MEMO)

Машина позволяет регулировать количество подаваемого кофе в соответствии с вашим вкусом и/или размером ваших чашек/чашечек.

При каждом нажатии и отпускании кнопки “” или “” машина подает запрограммированное количество кофе. Это количество может быть заново запрограммировано по желанию. Каждой кнопке соответствует подача одного кофе; подача производится независимым образом.

Примечание: В качестве примера описывается программирование кнопки “”, которой обычно соответствует кофе эспрессо.

- 1 Установите чашку под устройством подачи.

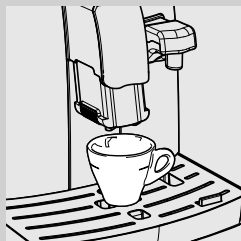

Зеленый



Зеленый

- 2 Нажмите и удерживайте нажатой кнопку “”; пока не появится символ “MEMO”; затем отпустите палец. Теперь машина находится в режиме программирования.

Машина начнет подачу кофе; на дисплее появится символ “STOP”.

- 3 С этого момента необходимо нажать на кнопку “”, когда в чашке будет достаточное количество кофе.

В этом случае кнопка “” запрограммирована; при каждом нажатии и отпускании машина будет подавать одинаковое, только что запрограммированное количество напитка.

Графин для молока

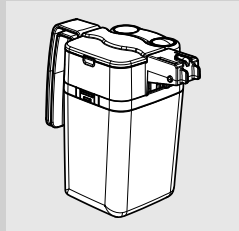

В этом параграфе описывается, как использовать графин для молока для приготовления капучино или горячего молока.

Примечание: перед использованием графина для молока его следует тщательно очистить, как описано в главе "Чистка и техническое обслуживание".

Примечание: молоко должно храниться в холодильнике и наливаться в графин только тогда, когда вы хотите приготовить напиток с молоком. После использования поместить графин обратно в холодильник.

НЕ следует хранить молоко вне холодильника более чем 15 минут.

Примечание: емкость для молока следует заполнять молоком, имеющим температуру хранения в холодильнике.

Внимание! Используйте емкость с молоком для приготовления напитков, а для ее чистки – питьевую воду. Ни в коем случае не используйте емкость для других жидкостей, кроме вышеупомянутых.

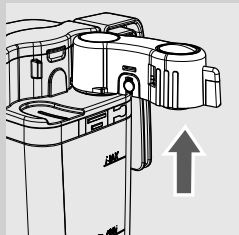

Примечание: после каждого использования протирайте тряпкой устройство подачи, чтобы удалить возможные остатки молока, которые могут выпасть после подачи.

Наполнение графина для молока

Графин для молока можно заполнять перед использованием или, при необходимости, также во время использования.

Для заполнения графина для молока действовать следующим образом:

1 Поднимите верхнюю крышку графина:

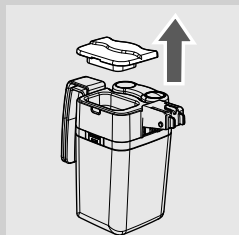

2 Налейте молоко: уровень налитого в графин молока должен находиться между отметками (MIN) и (MAX).

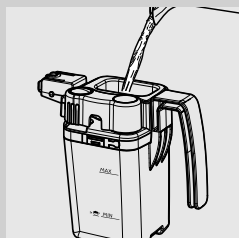

После этого можно пользоваться емкостью для подачи желаемых напитков.

Установка графина для молока

Для использования графина для молока его требуется вставить в машину.

Для установки графина действовать следующим образом:

- 1** Снимите устройство подачи воды (если имеется):
 - Нажмите по бокам, чтобы разблокировать устройство подачи, и слегка приподнимите его;
 - Затем выньте устройство подачи.

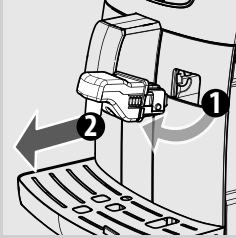

- 2** Откройте устройство подачи графина для молока, повернув его до упора против часовой стрелки.

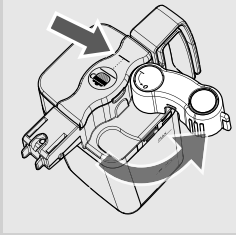

- 3** Поднесите графин, держа его слегка наклоненным. Переднюю часть нужно вставить в направляющие на машине.

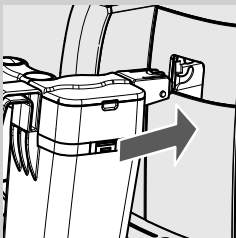

- 4** Вставьте графин до конца в направляющие.

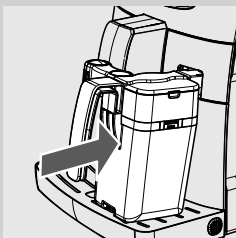

- 5** Вставьте графин вращательно-поступательным движением вниз (как указано на рисунке) до полного сцепления со вставкой, расположенной на поддоне для сбора капель.

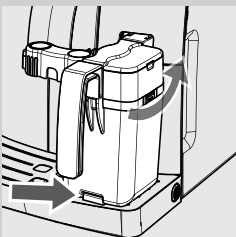

Запрещается с усилием наклонять графин больше его естественного наклона.

Снятие графина для молока

Операции показывают, как правильно достать графин из машины.

Запрещается с усилием наклонять графин больше его естественного наклона.

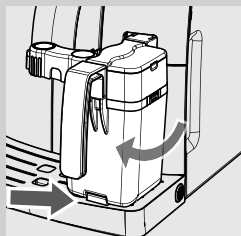

- 1 Поверните графин вверх до его естественного отсоединения от вставки, расположенной в поддоне для сбора капель.

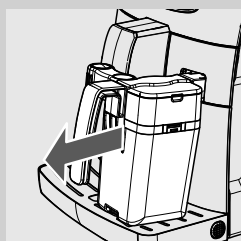

- 2 Затем потяните до его полного освобождения.

После использования вынуть емкость из машины и поместить ее в холодильник для правильного хранения. Рекомендуется НЕ оставлять слишком долго емкость при комнатной температуре – максимум 15 минут.

Хранить молоко, как указано на упаковке производителя, и НЕ использовать после окончания срока годности. Емкость должна быть вымыта, как описано в параграфе "ЧИСТКА ГРАФИНА ДЛЯ МОЛОКА" (см. стр. 31).

Опорожнение графина для молока

Операции описывают, как опорожнить графин от содержащегося в нем молока.

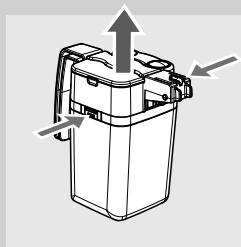

- 1 Нажмите разъединяющие кнопки для снятия крышки.

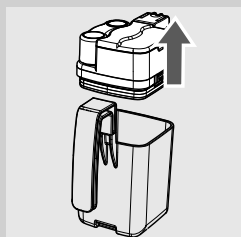

- 2 Поднимите крышку; теперь можно будет вылить содержащееся внутри молоко.

Капучино

В следующем отрывке описывается, как приготовить капучино.

В начале подачи могут образоваться брызги молока, смешанного с паром, которые могут вызвать ожоги. Прежде чем снимать емкость, дождитесь окончания цикла.
Обратитесь к параграфу "Графин для молока".

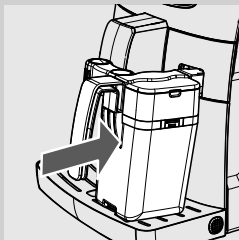

- 1 Наполните графин требуемым количеством молока.

Примечание: для получения наилучшего результата при приготовлении капучино, используемое молоко должно быть холодным.

- 2 Откройте устройство подачи молока и вставьте графин для молока в машину.



- 3 Установите чашку для капучино под устройство подачи графина.

Примечание: обратите внимание, чтобы чашка была правильно расположена под устройством подачи, во избежание проливания продукта.

Примечание: также можно приготовить капучино с использованием предварительного намолотого кофе. Выберите функцию кнопкой "☕" и насыпьте в отделение кофе, как описано в соответствующем параграфе.

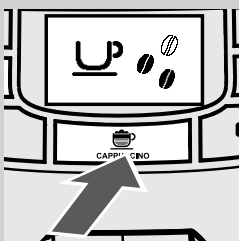

- 4 Нажмите кнопку "☕ CAPPUCCINO", машина немедленно начнет приготовление капучино.

Примечание: прежде чем убирать емкость, дождитесь окончания цикла.

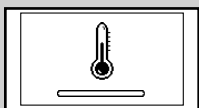

Желтый

- 5 Машине требуется время для подогрева; на этой фазе отображается следующий символ.



Зеленый

- 6 Когда на дисплее появляется следующий символ, начинается подача взбитого молока непосредственно в чашку.

- 7 Машина подаст в чашку заданное количество взбитого молока. Можно раньше времени завершить подачу, нажав кнопку "☕ MEMO".



Зеленый

8 По окончании подачи молока машина подготавливается к подаче кофе.

9 Машина подаст в чашку заданное количество кофе. Можно раньше времени завершить подачу, нажав кнопку “”.

После использования графина для молока для приготовления нужного количества капучино очистите его, как описано в главе «Чистка и техническое обслуживание».

Регулировка длительности подачи капучино в чашку (функция МЕМО)

Машина позволяет регулировать количество подаваемого капучино в соответствии с вашим вкусом и/или размером ваших чашек/чашечек.

При каждом нажатии и отпускании кнопки “” машина подает запрограммированное количество капучино. Это количество может быть заново запрограммировано по желанию.

1 Подготовьте машину к подаче капучино.

2 Установите требуемую чашку под устройство подачи.

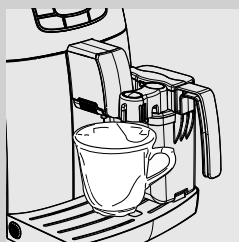

3 Нажмите и удерживайте нажатой кнопку “” ; пока не появится символ “МЕМО”, затем отпустите палец. Теперь машина находится в режиме программирования.

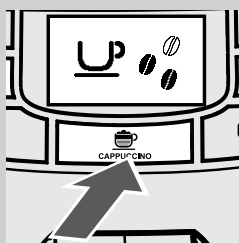

4 Машине требуется время для подогрева; на этой фазе отображается следующий символ.

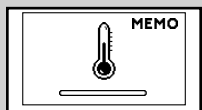

Желтый

5 Машина начнет фазу подачи молока; на дисплее появится символ “STOP”.



Зеленый

После этого необходимо нажать кнопку “” , когда в чашке будет требуемое количество молока.



Зеленый

- 6** По окончании подачи молока машина начнет фазу подачи кофе; на дисплее появится символ "STOP".

После этого необходимо нажать кнопку "MEMO", когда в чашке будет требуемое количество кофе.

Теперь кнопка "CAPPUCCINO" запрограммирована; при каждом нажатии и отпускании машина будет подавать одинаковое, только что запрограммированное количество напитка.

Горячее молоко

В следующем отрывке описывается, как приготовить горячее молоко.

В начале подачи могут образоваться брызги молока, смешанного с паром, которые могут вызвать ожоги. Прежде чем снимать емкость, дождитесь окончания цикла.

Обратитесь к параграфу "Графин для молока".

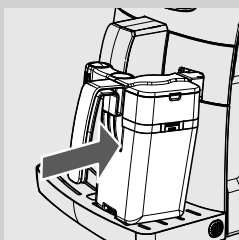

- 1** Наполните графин требуемым количеством молока.

Примечание: для получения наилучшего результата при приготовлении горячего молока, используемое молоко должно быть холодным.

- 2** Откройте устройство подачи молока и вставьте графин для молока в машину.

- 3** Установите чашку для горячего молока под устройство подачи графина.

Примечание: обратите внимание, чтобы чашка была правильно расположена под устройством подачи, во избежание проливания продукта.

- 4** Нажмите кнопку "SPECIAL". На дисплее появляется следующий символ.

- 5** Нажмите кнопку "MEMO", чтобы начать приготовление горячего молока.

Примечание: прежде чем убирать емкость, дождитесь окончания цикла.

- 6** Машине требуется время для подогрева; на этой фазе отображается следующий символ.

- 7** Машина подаст в чашку заданное количество горячего молока. Можно раньше времени завершить подачу, нажав кнопку "MEMO".

После использования графина для молока для приготовления требуемого молока очистите его, как описано в главе "Чистка и техническое обслуживание".



Зеленый

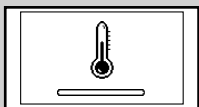

Желтый



Зеленый

Регулировка длительности подачи горячего молока в чашку (функция MEMO)

Машина позволяет регулировать количество подаваемого горячего молока в соответствии с вашим вкусом и/или размером ваших чашек/чашечек.

Каждый раз при выборе этого напитка машина подает запрограммированное количество горячего молока. Это количество может быть заново запрограммировано по желанию.

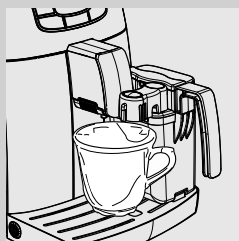

Зеленый

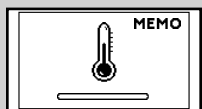

Желтый

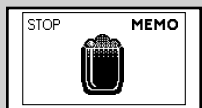

Зеленый

1 Подготовьте машину к подаче горячего молока

2 Установите требуемую чашку под устройство подачи.

3 Нажмите кнопку "☺^{SP}
SPECIAL". На дисплее появляется следующий символ.

4 Нажмите и удерживайте нажатой кнопку "☺^{MEMO}"; пока не появится символ "MEMO", **затем отпустите палец**. Теперь машина находится в режиме программирования.

5 Машине требуется время для подогрева; на этой фазе отображается следующий символ.

6 Машина начнет фазу подачи молока; на дисплее появится символ "STOP".

После этого необходимо нажать кнопку "☺^{MEMO}", когда в чашке будет требуемое количество молока.

Теперь количество горячего молока запрограммировано; при каждом нажатии и отпуске кнопки машина будет подавать одинаковое, только что запрограммированное количество.

Подача горячей воды



Зеленый

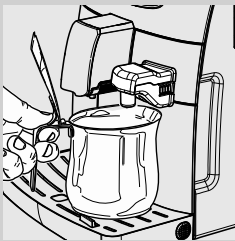
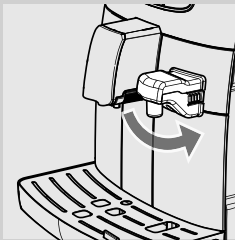
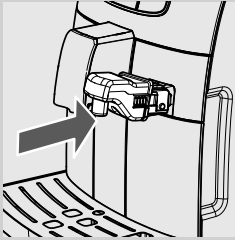

Зеленый

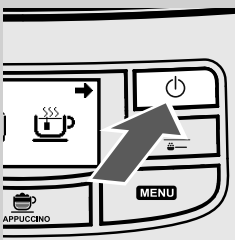

Перед подачей горячей воды проверьте, готова ли машина к использованию и отображается ли на дисплее следующая иконка.

С машиной, готовой для подачи кофе, выполнить следующие операции:

1 Вставьте устройство подачи горячей воды:

- Поднесите устройство подачи, держа его слегка наклоненным; необходимо вставить его до конца в направляющие на машине.

- Вставьте устройство подачи горячей воды вращательно-поступательным движением вниз (как указано на рисунке) до полного сцепления.

2 Вставьте емкость под устройство подачи горячей воды.

3 Нажмите кнопку "☕ SPECIAL". На дисплее появляется следующий символ.

4 Нажмите кнопку "⏻", чтобы начать подачу горячей воды.



Зеленый

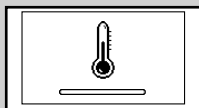

Желтый

- 5** Наберите желаемое количество горячей воды; для остановки подачи горячей воды нажмите кнопку “” . Машина будет приведена в нормальный режим работы.

Примечание: в некоторых случаях, после нажатия кнопки “” горячая вода выходить не будет, и на дисплее будет отображаться следующий символ. Подождите окончания фазы подогрева для получения потока горячей воды из устройства подачи воды.

Внимание: в начале подачи могут образоваться брызги горячей воды: опасность ожогов! Устройство может нагреваться до высоких температур: избегайте прикасаться руками непосредственно к нему.

Экологически чистая: Stand-by

Intelia также заботится об окружающей среде и о прекрасном вкусе без переживаний.

Stand by

Конструкция машина позволяет экономить электроэнергию. Машина автоматически отключается после 30 минут бездействия. Эта функция позволяет поддерживать уровень использования электроэнергии менее 1 Вт/ч в режиме ожидания.

Примечание: во время фазы выключения, в случае произведенной подачи кофе, машина выполняет цикл ополаскивания.



Черный

Для включения машины достаточно нажать на кнопку “” (если главный выключатель установлен на “I”); в этом случае машина выполнит ополаскивание, только если бойлер остыл.

Чистка и техническое обслуживание

Некоторые компоненты вашего прибора контактируют с водой и кофе в режиме обычного использования, поэтому важно регулярно производить чистку машины. Для вашей машины Philips-Saeco Espresso этот процесс очень прост. Достаточно следовать инструкциям, появившимся на дисплее, а также описанным ниже.

Выполните эти операции до того, как ваш прибор перестанет работать, поскольку в этом случае ремонт не покрывается гарантией.

Общая чистка

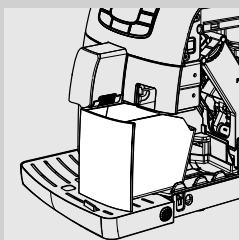

- 1 Ежедневно при включенной машине освобождайте и очищайте контейнер для сбора отходов.

Примечание: другие операции по техническому обслуживанию и чистке могут выполняться только при охлажденной и отключенной от электросети машине.

Запрещается погружать машину в воду.

Не помещайте съемные компоненты в посудомоечную машину.

При очистке не пользуйтесь острыми предметами и агрессивными химическими продуктами (растворителями).

Для чистки прибора пользуйтесь мягкой увлажненной тряпочкой.

Для сушки машины и/или ее компонентов не пользуйтесь микроволновой и/или обычной печью.

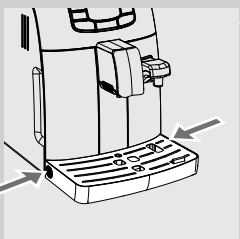

- 2 Ежедневно опорожняйте и мойте поддон для сбора капель; эта операция должна выполняться также в случае, когда поплавков поднимается:
 - Нажмите деблокирующие кнопки для снятия поддона.

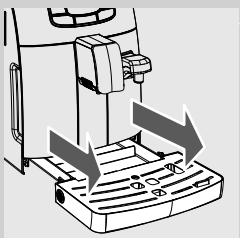

- Снимите поддон для сбора капель.

Примечание: при установке поддона убедитесь, что он надежно сцепился с машиной; в противном случае могут возникнуть сбои в работе.

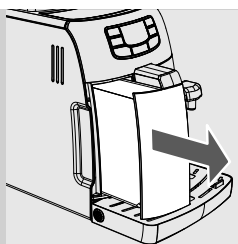

- 3** Рекомендуется ежедневно промывать бак для воды:
- Снимите фильтр для очистки воды "INTENZA+" (или выньте маленький белый фильтр, если еще не установили фильтр для очистки воды "INTENZA+") из бака для воды и промойте проточной питьевой водой;
 - Вставьте фильтр для очистки воды "INTENZA+" (или маленький белый фильтр, если еще не установили фильтр для очистки воды "INTENZA+") на место, осторожно нажимая и одновременно проворачивая его;
 - Наполните бак свежей питьевой водой.

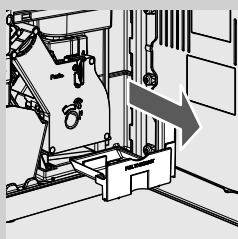

- 4** Когда опустошается контейнер для сбора отходов, нужно освободить и очистить контейнер для сбора жидких отходов; откройте дверцу для обслуживания, выньте и выбросьте остатки кофе.

Освободив контейнер, вставьте его обратно на место до упора.

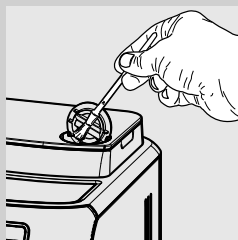

- 5** При использовании очищайте контейнер для предварительно молотого кофе еженедельно, используя кисточку, которая входит в комплект поставки.

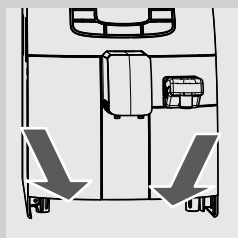

- 6** Еженедельно прочищайте гнездо поддона через отверстия на дне машины.

Чистка графина для молока (После каждого использования)

Для быстрой чистки после использования выполните следующие действия:

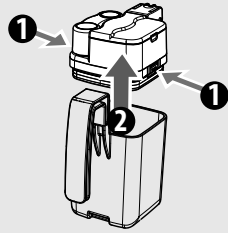

1 Нажмите разъединяющие кнопки и снимите крышку.

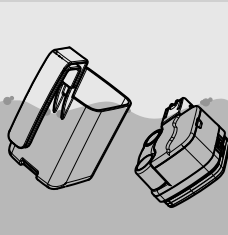

2 Сполосните крышку и графин свежей питьевой водой; удалите все следы молока.

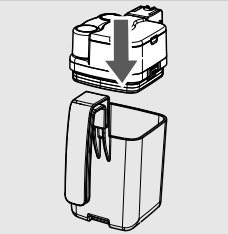

3 Установите крышку на графин; убедитесь, что она хорошо закреплена.

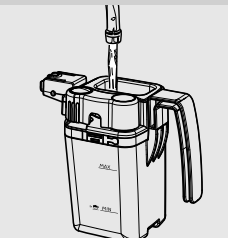

4 Снимите верхнюю крышку и наполните графин свежей питьевой водой до отметки MAX.

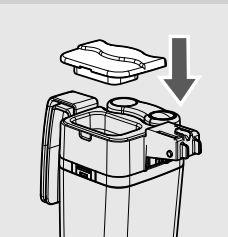

5 Установите крышку на место.

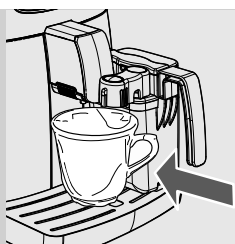

Зеленый

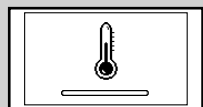

Желтый



Зеленый

6 Вставьте графин в машину и разместите емкость под устройством подачи кофе.

7 Нажмите кнопку "☕
SPECIAL". На дисплее появляется следующий символ.

8 Нажмите кнопку "☕
MEMO", чтобы начать приготовление горячего молока.

9 Машине требуется время для подогрева; на этой фазе отображается следующий символ.

По окончании нагрева машина начинает подачу воды для чистки.

10 С окончанием подачи промывка завершена. Достаньте графин и вылейте из него остатки воды.

Примечание: для более основательной чистки обратитесь к следующему параграфу.

Еженедельная чистка графина (крышки графина)

При использовании графина для молока следует каждую неделю проводить основательную чистку его крышки.

Для выполнения чистки действовать следующим образом:

1 Нажмите разъединяющие кнопки и снимите крышку.

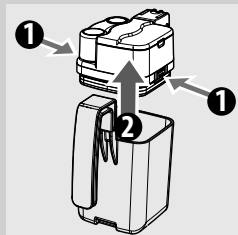

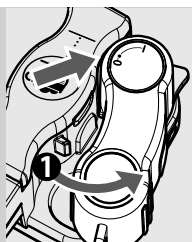

- 2** Снимите устройство подачи следующим образом:
- Поверните устройство подачи молока до отметки (●);

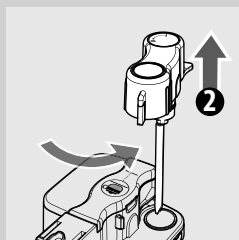

- выньте устройство подачи из крышки, подняв его.

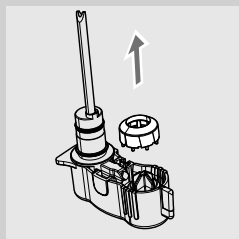

- 3** Снимите кольцо устройства подачи, вынув его.

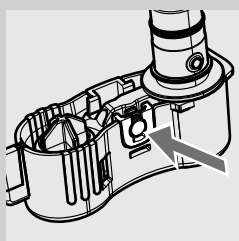

- 4** Снимите крышку устройства подачи следующим образом:
- Нажмите в указанной точке вплоть до раскрытия фиксатора крышки;

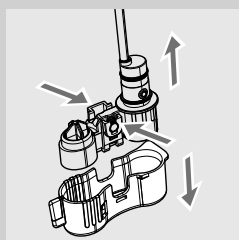

- Отделите крышку от устройства подачи, слегка надавливая по бокам.

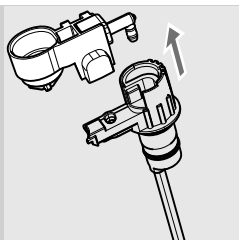

5 Снимите вспениватель молока, потянув его вверх.

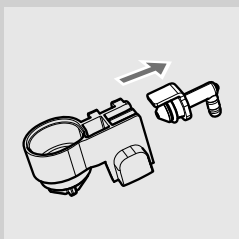

6 Снимите штуцер, потянув его наружу.

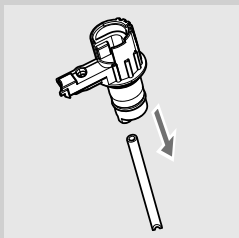

7 Снимите всасывающую трубку.

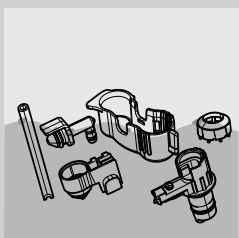

8 Вымойте все компоненты теплой водой.

Примечание: вымыв все компоненты, снова установите их на крышку, выполняя в обратном порядке действия для демонтажа.

Важное замечание: как показано в пункте (2), устройство подачи может быть вставлено в крышку только, когда оно находится в точке (●).

Ежемесячная чистка графина (основательная).



Ежемесячно осуществляйте тщательную чистку всех компонентов графина, используя чистящее средство Saeco, которое можно приобрести у вашего местного продавца, в интернет-магазине Philips по адресу <http://shop.philips.com> или в авторизованных сервисных центрах.

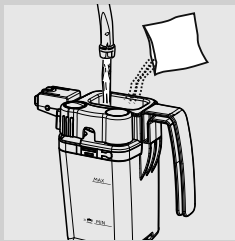

- 1** Заполните графин свежей питьевой водой до уровня MAX.
- 2** Влейте пакетик раствора в только что налитую воду и подождите, пока он растворится полностью.

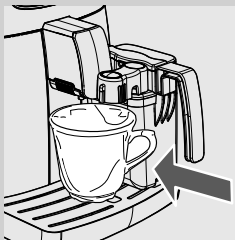

- 3** Вставьте графин в машину и разместите пустую емкость под устройством подачи кофе и устройством подачи молока.



Зеленый

- 4** Нажмите кнопку "ESP SPECIAL". На дисплее появляется следующий символ.

- 5** Нажмите кнопку "MILK", чтобы начать приготовление горячего молока.

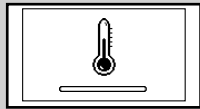

Желтый

- 6** Машине требуется время для подогрева; на этой фазе отображается следующий символ.



Зеленый

- 7** По окончании нагрева машина начинает подачу воды для чистки.

- 8** По завершении подачи повторяйте операции начиная с пункта (4), пока в графине не закончится раствор.

Запрещается пить раствор, полученный в результате данного процесса. Раствор следует удалить.

- 9** Снимите с машины графин и емкость, использованную для сбора раствора.

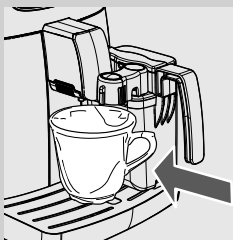

Зеленый

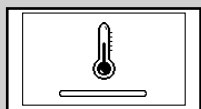

Желтый



Зеленый

10 Хорошо вымойте графин и наполните его свежей питьевой водой, которая будет использоваться для ополаскивания.

11 Вставьте графин с водой для ополаскивания в машину и разместите емкость под устройством подачи кофе и устройством подачи молока.

12 Нажмите кнопку "☕^{SPECIAL}". На дисплее появляется следующий символ.

13 Нажмите кнопку "☕^{MEMO}", чтобы начать приготовление горячего молока.

14 Машине требуется время для подогрева; на этой фазе отображается следующий символ.

15 По окончании нагрева машина начинает подачу воды для ополаскивания.

16 По завершении подачи повторяйте операции начиная с пункта (12), пока в графине не закончится вода.

17 После того как закончится вода, еще раз повторите операции начиная с пункта (10). С окончанием второго цикла ополаскивания основательная чистка завершена.

После выполнения этой промывки разберите и вымойте все компоненты, как описано в параграфе "Еженедельная чистка".

Блок приготовления кофе

Еженедельная чистка блока приготовления кофе

Хотим напомнить вам, что невыполнение чистки блока приготовления кофе может привести к неполадкам вашего прибора; ремонт не покрывается гарантией.

Блок приготовления кофе должен очищаться при каждом наполнении емкости для кофе в зернах или, по крайней мере, один раз в неделю.

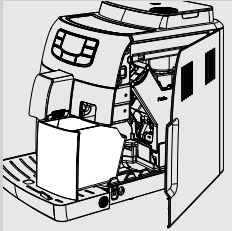

- 1** Выключите машину, нажав на выключатель и извлеките штепсельную вилку из электрической розетки.
- 2** Снимите контейнер для сбора отходов. Откройте дверцу для обслуживания.
- 3** Снимите контейнер для сбора жидких отходов и почистите его.

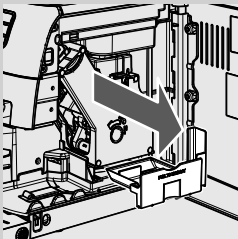

- 4** Извлеките блок приготовления кофе, взяв его за ручку и нажав кнопку «PUSH». Блок приготовления кофе можно мыть только в теплой воде без моющего средства.

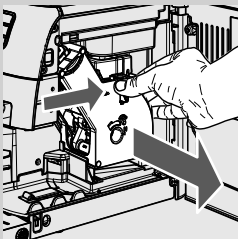

- 5** Вымойте блок приготовления кофе теплой водой; тщательно промойте верхний фильтр. Перед тем как вставить блок приготовления кофе на место, убедитесь, что внутри камеры подачи не осталось воды.

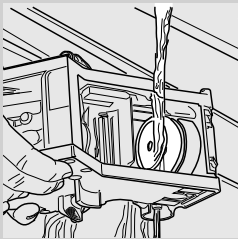

- 6** Убедитесь, что блок приготовления кофе находится в нерабочем положении; должны совпасть две метки. В противном случае, следует выполнить операцию, описанную в шаге (7).

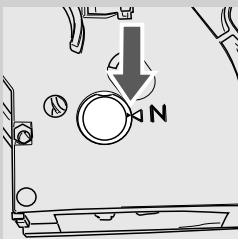

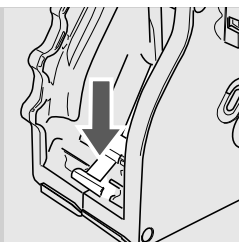

7 Убедитесь, что рычаг находится в контакте с основанием блока приготовления кофе.

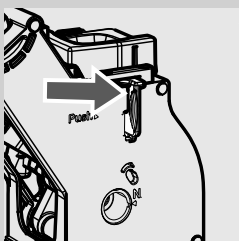

8 Убедитесь, что крючок для блокировки блока приготовления кофе находится в правильном положении; для проверки его положения нажмите и удерживайте кнопку "PUSH".

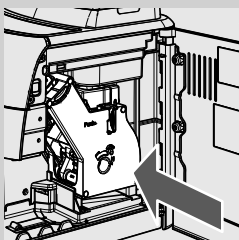

9 Установите заново блок приготовления кофе в специальное отделение до достижения соединения БЕЗ нажатия на кнопку "PUSH".

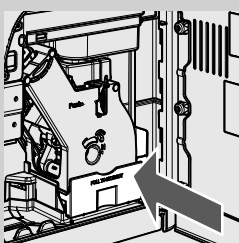

10 Установите чистый контейнер для сбора жидких отходов.

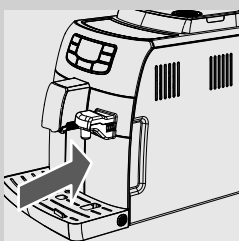

11 Установите контейнер для сбора отходов. Закройте дверцу для обслуживания.

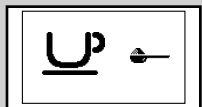
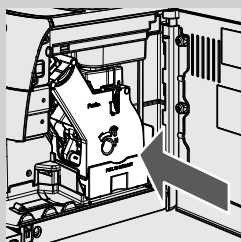
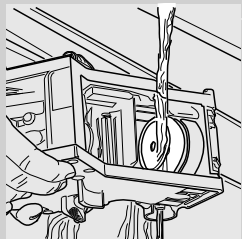
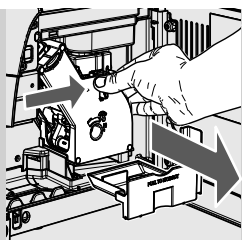

Зеленый

- 8** Извлеките контейнер для сбора жидких отходов, затем извлеките блок приготовления кофе.

- 9** Тщательно очистите блок приготовления кофе с помощью чистой воды.

- 10** После ополаскивания блока приготовления кофе вставьте его на место до блокировки БЕЗ нажатия кнопки "PUSH".

Вставьте контейнер для сбора жидких отходов.

- 11** Нажмите и отпустите кнопку "☺" один или более раз для выбора и включения функции предварительно молотого кофе без добавления кофе в отделение.

- 12** Запустите цикл подачи кофе, нажав кнопку "☺ MEMO".

- 13** Повторите дважды операции, описанные в шагах 11-12, и убедитесь, что вы удалили поданную воду из машины.

- 14** Для очистки поддона для сбора капель поместите внутрь него таблетку и наполните его на 2/3 горячей водой. Дайте чистящему раствору подействовать на протяжении приблизительно 30 минут, затем тщательно ополосните поддон.

Смазывание блока приготовления кофе

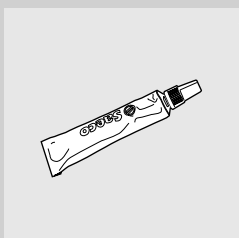

Смазывайте блок приготовления кофе после приготовления приблизительно 500 чашек кофе или один раз в месяц. Пищевую смазку для смазывания блока приготовления кофе и полный "Service Kit" можно приобрести у вашего местного продавца, в интернет-магазине Philips по адресу <http://shop.philips.com> или в сертифицированных сервисных центрах.

Перед смазкой блока приготовления кофе очистите его проточной водой, как описано в главе "Еженедельная чистка блока приготовления кофе".

Хотим напомнить вам, что, если не выполнять смазку блока приготовления кофе каждый месяц, может случиться, что ваше устройство перестанет правильно работать; ремонт не покрывается гарантией.

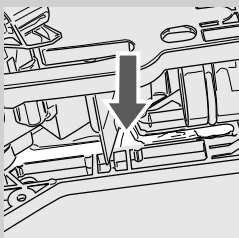
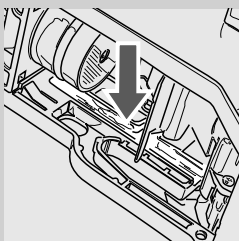

- 1 Смазывайте направляющие блока только пищевой смазкой Saeco. Используйте пищевую смазку одинаково на обоих боковых направляющих.

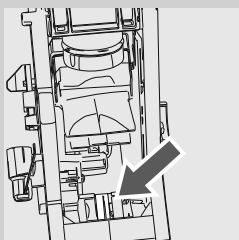
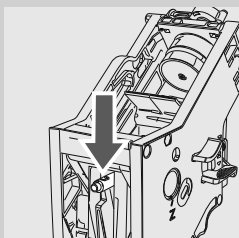

- 2 Смажьте также ось.

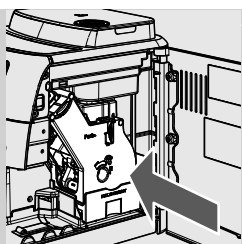

- 3** Установите заново блок приготовления кофе в специальное отделение до достижения соединения БЕЗ нажатия на кнопку "PUSH".

Примечание: подробные инструкции, как приготовить блок приготовления кофе и правильно вставить его в кофемашину, находятся на стр. 38 (пункты 7, 8, 9 и 10) параграфа "Еженедельная чистка блока приготовления кофе".

- 4** Установите контейнер для сбора отходов. Закройте дверцу для обслуживания.

Удаление накипи

Накипь находится в воде, используемой в ходе работы машины. Ее необходимо регулярно удалять, так как она может засорять водяной контур и контур кофе вашего прибора.

Для вашей машины Philips-Saeco этот процесс очень прост. Совершенная электроника выводит на дисплей машины (с помощью понятных символов) информацию о необходимости удаления накипи. Достаточно следовать описанным ниже указаниям.

Выполните эту операцию до того, как ваш прибор перестанет работать, поскольку в этом случае ремонт не покрывается гарантией.

Примечание: прежде чем выполнить цикл очистки от накипи, слейте жидкость из поддона для сбора капель.



Пользуйтесь только средством для удаления накипи Saeco. Это средство было разработано специально для обеспечения высокой эффективности и функциональных возможностей машины в течение всего срока ее работы, а также во избежание отклонений от заданных свойств приготовленного напитка, если машина используется надлежащим образом. Средство для удаления накипи и комплект "Maintenance Kit" можно приобрести у вашего местного продавца, в интернет-магазине Philips по адресу <http://shop.philips.com> или в сертифицированных сервисных центрах.

Внимание! Запрещается пить раствор для удаления накипи и продукты, подаваемые машиной до завершения цикла. Запрещается использовать уксус в качестве средства для удаления накипи.

- 1** Включите машину нажатием кнопки "⏻". Подождите, пока машина не завершит процесс ополаскивания и подогрева.

Внимание! Снимите фильтр "Intenza" перед вливанием раствора для удаления накипи.

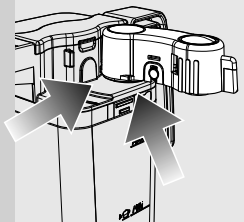

Во время цикла очистки от накипи, в фазе подачи средства для удаления накипи или ополаскивания от его остатков, можно заметить просачивание жидкости вдоль вращающегося соединения устройства подачи графина для молока.



Перед началом цикла очистки от накипи можно ограничить вышеназванное просачивание, с силой нажав перпендикулярно к вращающемуся соединению, повернув его как минимум два-три раза из **(полож. I)** прил. на 45° и отпустив его в том же положении, как показано на рисунках.

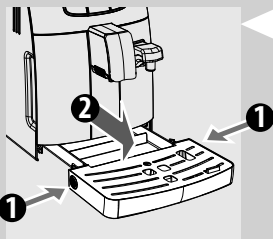
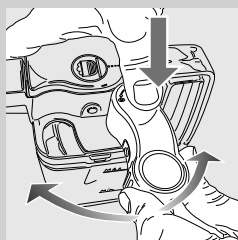

Примечание: прежде чем удалять накипь.
 - Опорожните поддон для сбора капель



- Вставьте пустой графин для молока (см. "Подача молока")

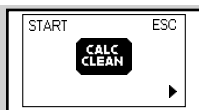

Желтый

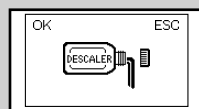

Красный

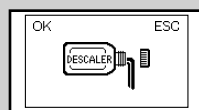
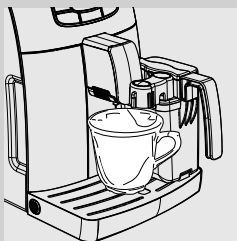
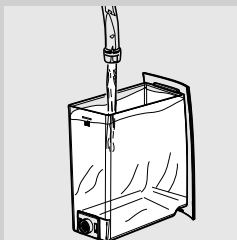
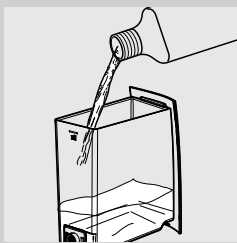

Красный

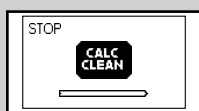

Красный

2 Нажмите кнопку "MENU" и при необходимости пролистайте страницы нажатием кнопки "☰" до отображения следующей страницы.

3 Нажмите кнопку "MEMO", чтобы попасть в меню удаления накипи, и обратитесь к соответствующему параграфу.

Примечание: если кнопка "MEMO" была нажата по ошибке, выйдите из меню нажатием кнопки "⏻".

При нажатии кнопки "MEMO" запускается процесс удаления накипи. Обязательно следует завершить процесс, чтобы можно было приготовить кофе.

4 Вылейте все содержимое бутылки со средством для очистки от накипи Saeco в бак для воды.

5 Заполните его свежей питьевой водой до уровня MAX. Вставьте заново бак в кофемашину.

6 Вставьте емкость под устройство подачи кофе и устройство подачи молока.

Примечание: вместимость емкости должна быть не менее 1,5 литра. Если вы не располагаете емкостью достаточной вместимости, остановите цикл нажатием на кнопку "MEMO", опорожните емкость, снова поместите ее под устройство подачи и возобновите цикл, нажав еще раз ту же кнопку.

7 Только после добавления раствора средства для удаления накипи внутрь бака нажмите кнопку "MEMO" для запуска цикла очистки от накипи.

8 С этого момента машина начнет подачу средства для удаления накипи с определенными интервалами (отметка указывает на состояние прохождения цикла).

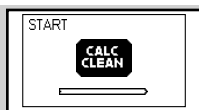

Красный



Красный

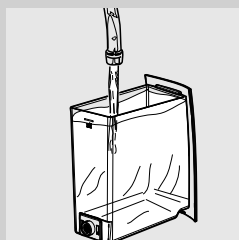

Красный



Красный



Красный



Красный

Примечание: Цикл очистки от накипи может быть приостановлен нажатием кнопки "MEMO"; для повторения цикла снова нажмите кнопку. Это позволит освободить емкость и отлучиться на короткое время.

9 Когда раствор в баке закончится, появится символ, указанный сбоку. Символ указывает на то, что бак следует ополоснуть и наполнить.

10 Тщательно ополосните бак и наполните его свежей питьевой водой.

11 Освободите емкость, использованную для сбора жидкости, удаляемой из машины, и установите ее под устройством подачи кофе.

12 Когда в машину вставляется бак, наполненный водой, появляется символ, указанный сбоку.

13 Нажмите кнопку "MEMO"; начнется цикл ополаскивания машины.

Примечание: цикл очистки от накипи может быть приостановлен нажатием кнопки "MEMO"; для повторения цикла снова нажмите кнопку. Это позволит освободить емкость и отлучиться на короткое время.

14 Когда вода в баке закончится, появится символ, указанный сбоку; символ указывает на то, что бак следует ополоснуть и наполнить свежей питьевой водой для завершения цикла.

15 Освободите емкость, использованную для сбора жидкости, удаляемой из машины, и используйте ее под устройством подачи кофе.

16 Когда в машину вставляется бак, наполненный водой, появляется символ, указанный сбоку.

17 Нажмите кнопку "MEMO"; начнется цикл ополаскивания машины.



Красный

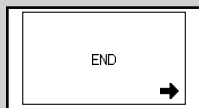

Красный

Машина выполняет ополаскивание запрограммированным количеством воды. Машина может потребовать наполнения бака водой несколько раз, если не было достигнуто нужное количество воды. О необходимости наполнить бак сигнализирует следующая иконка; после установки бака возобновите цикл, нажав кнопку "MEMO".

16 Когда вся вода, необходимая для ополаскивания, была подана, или в машину снова вставляется полный бак воды, появляется символ, указанный сбоку. Нажмите кнопку "MEMO" для выхода из цикла очистки от накипи.

17 С этого момента машина выполняет цикл подогрева и ополаскивания для подачи напитков.

Цикл очистки от накипи завершен.

Примечание: раствор для удаления накипи должен быть утилизирован в соответствии с требованиями, предусмотренными производителем и/или нормами, действующими в стране пользования кофемашиной.

Примечание: по окончании цикла очистки от накипи выполните промывку блока приготовления кофе, как описано в параграфе "Блок приготовления кофе" главы "Чистка и техническое обслуживание".

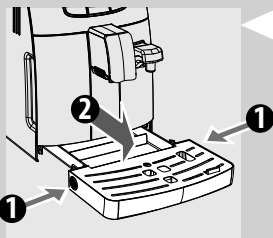

После выполнения цикла очистки от накипи:

- Достаньте графин для молока и выполните полную чистку, как описано в параграфе "Еженедельная чистка графина".
- Опорожните поддон для сбора капель; чтобы снять поддон для сбора капель, нажмите на боковые фиксаторы.

Программирование

Пользователь может изменить некоторые параметры работы машины в соответствии с собственными требованиями.

Вход в "меню"

Можно получить доступ к меню программирования только, когда машина включена.

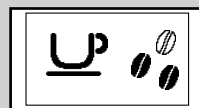

Зеленый

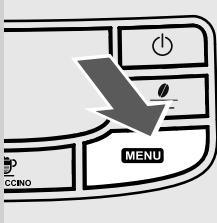

Нажмите кнопку "MENU", чтобы войти в режим программирования.

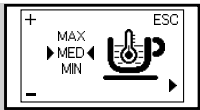

Желтый

Первая представленная страница выглядит следующим образом.

Команды программирования

На каждой странице можно вводить изменения:

- Кнопки "MEMO" (cup icon) позволяют менять значения для функции, выбирая из вариантов на странице.

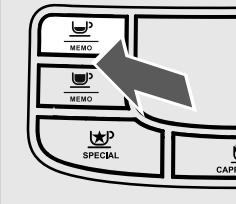

- Кнопка "MEMO" (cup icon) позволяет переходить по функциям и заносить в память выполненные изменения.

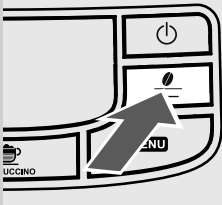

Примечание: занесение в память изменений возможно только после изменений настоящей величины; когда изменяется настоящая величина, появляется надпись "OK".

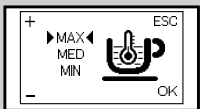

Желтый

- Кнопка "POWER" (power icon) позволяет выйти из режима внесения изменений или программирования.

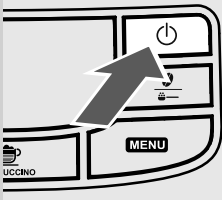

Выход из режима программирования

Для выхода из режима программирования нажмите кнопку "POWER".

Примечание: машина выходит из режима программирования по окончании 30 секунд без вмешательства пользователя. Измененные, но не подтвержденные установки не будут занесены в память.

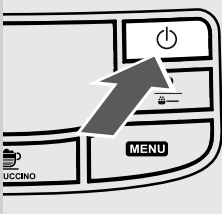

Функции

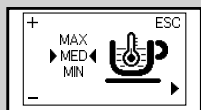

Желтый

Температура кофе

Эта функция позволяет регулировать температуру подачи кофе.

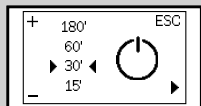

Желтый

Таймер (режим ожидания)

Эта функция позволяет регулировать время перехода в режим ожидания после последней подачи кофе.

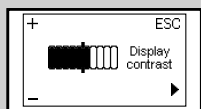

Желтый

Контрастность

Эта функция позволяет регулировать контраст дисплея для лучшей визуализации сообщений.



Желтый

Жесткость воды

Эта функция позволяет регулировать жесткость воды для того, чтобы обеспечить лучшее управление техническим обслуживанием машины:

1 = очень мягкая вода

2 = мягкая вода

3 = жесткая вода

4 = очень жесткая вода

Для подробной информации см. параграф "Измерение жесткости воды".



Желтый

Фильтр для очистки воды "INTENZA+"

Эта функция позволяет управлять фильтром для очистки воды "INTENZA+". Для подробной информации см. параграф, касающийся обработки фильтра.

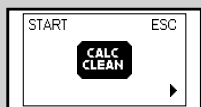

Желтый

Цикл очистки от накипи

Эта функция позволяет выполнить цикл очистки машины от накипи.

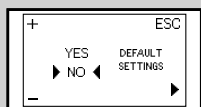

Желтый

Заводские установки

Эта функция позволяет установить заново заводские величины.

Пример программирования

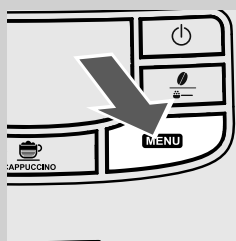

На данном примере хотелось бы прояснить, как выполняется программирование контраста дисплея. Для изменения других функций выполните операции аналогичным образом.

Можно получить доступ к меню программирования только, когда машина включена.

Нажмите кнопку "MENU", чтобы войти в режим программирования.



Желтый

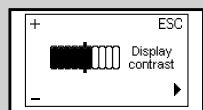

Желтый

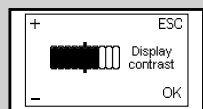

Желтый

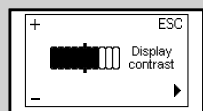

Желтый

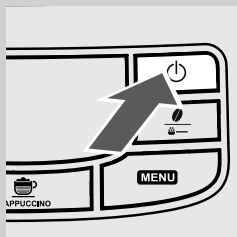

Отображается первая страница.

Нажмите кнопку “☉” и удерживайте нажатой, пока не появится функция “КОНТРАСТ”.

Нажмите кнопку “MEMO” 1 (один) раз для увеличения контраста.

Нажмите кнопку “☉” для подтверждения.

Для выхода из режима программирования нажмите кнопку “☐”

Таким образом, функция запрограммирована.

Дисплей панели управления

Этот прибор оборудован системой цветов, облегчающей интерпретацию сигналов.

Для максимальной практичности, иконки показываются по принципу светофора.

Цветной интерфейс дисплея в сочетании с кнопками выводит ключевые сообщения, касающиеся функционирования - простые и понятные.

Сигналы готовности (зеленый)

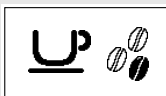

Машина готова для подачи кофе из кофе в зернах и горячей воды.

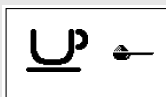

Машина готова для подачи кофе с предварительно молотым кофе.



Выбор горячей воды или горячего молока.



Подача горячей воды.

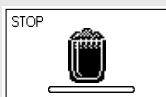

Подача горячего молока.



Фаза подачи молока во время приготовления капучино.



Фаза подачи кофе во время приготовления капучино.

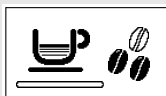

Машина в фазе подачи 1 кофе эспрессо.

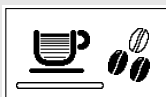

Машина в фазе подачи 1 кофе.

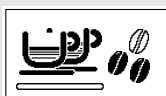

Машина в фазе подачи 2 кофе эспрессо.



Машина в фазе подачи 2 кофе.



Машина в фазе программирования количества кофе для подачи.



Машина в фазе программирования количества подаваемого молока для приготовления капучино.



Машина в фазе программирования количества подаваемого кофе для приготовления капучино.



Машина в фазе программирования количества подаваемого молока для приготовления горячего молока.

Предупреждающие сигналы (Желтый)

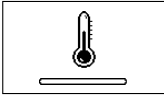

Машина в фазе подогрева для подачи кофе, горячей воды и пара.



Машина в фазе ополаскивания. Необходимо дождаться завершения операции.

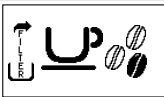

Машина сигнализирует о необходимости замены фильтра "INTENZA+".



Если панель экрана появляется после запуска машины, это означает, что требуется провести цикл очистки от накипи.

Нажмите кнопку "", чтобы попасть в меню удаления накипи, и обратитесь к соответствующему параграфу.

Нажатием кнопки "" можно продолжить работу машины.

Хотим напомнить вам, что невыполнение удаления накипи приведет к неполадкам вашего прибора; ремонт не покрывается гарантией.



Блок приготовления кофе в фазе восстановления для перезагрузки машины.

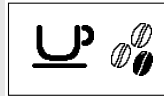

Наполните емкость кофе в зернах и включите цикл подачи кофе.



Необходимо выполнить загрузку контура.

Сигналы тревоги (Красный)

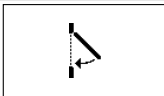

Закройте дверцу для обслуживания.



Нехватка кофе в зернах в емкости для кофе. После наполнения емкости можно начать цикл.



Блок приготовления кофе должен быть вставлен в машину.

Выключите и по истечении 30 секунд включите машину. Попробуйте 2 или 3 раза. Если машина не начнет работать, позвоните по телефону клиентской поддержки, указанному на последней странице данного документа.

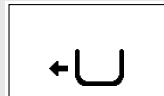
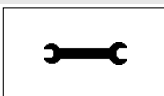

Вставьте контейнер для сбора отходов.

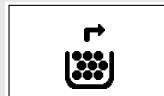

Освободите контейнер для сбора отходов и поддон восстановления жидкости.



Наполните бак водой.



Вставьте поддон для сбора капель до упора.

Решение проблем

Для решения более общих проблем обратитесь к таблице, приведенной ниже, или к разделу "Часто задаваемые вопросы" (FAQ) на сайте www.philips.com/support для ознакомления с обновлениями. Это поможет вам определить, какое действие необходимо.

События	Причины	Способ устранения
Машина не включается.	Машина не подсоединена к электрической сети. Главный выключатель в положении "0".	Подключить машину к электросети. Убедиться, что главный выключатель находится в положении „I“.
Кофе не очень горячий Не выходит горячая вода.	Чашечки холодные. Отверстие устройства подачи горячей воды засорено.	Нагреть чашечки горячей водой. Прочистить отверстие устройства подачи горячей воды булавкой. Перед выполнением этой операции убедиться в том, что машина выключена и остыла.
Кофе с недостаточным количеством кремовой пенки. (См. примечание)	Смесь не подходит или кофе не свежей поджарки, или очень крупный помол.	Заменить кофейную смесь или отрегулировать помол, как описано в параграфе "Регулировка кофемолки".
Молоко не взбивается	Грязный или неправильно установленный графин.	Проверить чистоту графина и правильность его установки.
Машина тратит много времени на нагревание или количество воды, выходящей из трубки, ограничено.	Контур машины засорен накипью.	Произвести чистку машины от накипи.
Блок приготовления кофе не вынимается.	Блок приготовления кофе вне положения.	Включить машину. Закройте дверцу для обслуживания. Устройство подачи автоматически возвращается в начальное положение.
	Контейнер для сбора отходов вставлен.	Вынуть контейнер для сбора отходов перед удалением устройства подачи.
Машина выполняет помол, а кофе не выходит. (См. примечание)	Нехватка воды.	Наполнить бак водой и загрузить контур (параграф "Первое включение").
	Блок приготовления кофе загрязнен.	Прочистить блок приготовления кофе (параграф "Блок приготовления кофе").
	Исключительное событие, которое происходит, когда машина автоматически регулирует дозу. Устройство подачи загрязнено.	Приготовить несколько порций кофе, как описано в параграфе "Saeco Adapting System". Промыть устройство подачи.
Кофе слишком водянистый. (См. примечание)	Исключительное событие, которое происходит, когда машина автоматически регулирует дозу.	Приготовить несколько порций кофе, как описано в параграфе "Saeco Adapting System".
	Кофе слишком крупного помола.	Заменить кофейную смесь или отрегулировать помол, как описано в параграфе "Регулировка кофемолки".
Кофе выходит очень медленно. (См. примечание)	Кофе слишком крупного помола.	Заменить кофейную смесь или отрегулировать помол, как описано в параграфе "Регулировка кофемолки".
	Закупоренные контуры	Выполнить цикл очистки от накипи.
	Блок приготовления кофе загрязнен.	Прочистить блок приготовления кофе (параграф "Блок приготовления кофе").
Кофе выходит за пределы устройства подачи.	Устройство подачи засорено.	Прочистить устройство подачи и его выходные отверстия.

Примечание: эти проблемы находятся в пределах нормы, если была изменена кофейная смесь, или в случае, когда выполняется первая установка; в этом случае подождать, пока машина проведет саморегулировку, как описано в параграфе "Saeco Adapting System".

Просим обращаться в наш центр телефонного обслуживания по номеру, приведенному на последней странице данного документа, при любых проблемах, не перечисленных в таблице, или если предложенные решения не устраняют проблему.

Технические характеристики

Производитель оставляет за собой право изменять технические характеристики изделия.

Номинальное давление - Номинальная мощность - Питание	См. табличку, расположенную на дверце изнутри
Материал корпуса	Термопласт
Размеры (д х ш х г) (мм)	256 х 340 х 440
Масса	9 кг
Длина провода	1,2 м
Панель управления	На передней части
Насадка для приготовления кофе капучино «Cappuccinatore»	Специально для приготовления капучино
Бак для воды	1,5 литра - Съёмный
Объем емкости для кофе (гр)	300
Объем емкости отходов	10
Давление насоса	15 бар
Бойлер	Нержавеющая сталь
Предохранительные устройства	Термоплавкий

Утилизация отходов

- Вывести из эксплуатации неиспользуемые приборы.
- Выньте вилку из розетки и перережьте электрический шнур.
- В конце жизни прибора отправьте устройство в подходящее место по сбору отходов.

Данное изделие соответствует требованиям директивы ЕС 2002/96/ЕС.



Символ , указанный на приборе или на его упаковке, обозначает, что по окончании срока службы прибор должен быть утилизирован отдельно от бытовых отходов. В связи с этим пользователь должен сдать прибор в соответствующий пункт приемки по переработке электрического и электронного оборудования. Соответствующий раздельный сбор аппаратуры, предназначенной для последующего извлечения из нее материалов, переработки и утилизации безвредным для окружающей среды методом, позволяет избежать возможных негативных последствий для окружающей среды и здоровья, а также содействует повторному использованию и/или переработке материалов, из которых изготовлена аппаратура. Для получения более подробной информации о переработке этого изделия обратитесь в городскую администрацию, службу по сбору бытовых отходов или в магазин, где вы приобрели изделие.

Обслуживание

Мы уверяем вас, что вы будете довольны своей кофемашиной Philips Saeco для изготовления кофе эспрессо.

Зарегистрируйте вашу покупку по адресу "www.philips.com/welcome", если вы еще не сделали этого. Так мы сможем оставаться на связи с вами и отправлять вам памятки о проведении чистки и удаления накипи.

Для чистки и удаления накипи используйте только продукты SAECO. Вы можете приобрести их и другие сменные компоненты у местного продавца, в авторизованном сервисном центре или в интернет-магазине Philips:

- NL <http://shop.philips.nl>
- BE <http://shop.philips.be>
- FR <http://shop.philips.fr>
- DK <http://shop.philips.dk>
- DE <http://shop.philips.de>
- ES <http://shop.philips.es> или <http://tienda.philips.es>
- IT <http://shop.philips.it>
- SE <http://shop.philips.se>

Если у вас есть вопросы относительно установки, использования, чистки вашего прибора или удаления из него накипи, обратитесь к данному руководству пользователя или ознакомьтесь с последними дополнениями на сайте www.philips.com/support.

Вы также можете позвонить по телефону клиентской поддержки, указанному на последней странице данного документа.

Наш квалифицированный обслуживающий персонал поможет вам и при необходимости поможет решить проблему по телефону, предлагая, по мере возможности, решение в ходе телефонного разговора. Если это невозможно, мы поможем вам в проведении необходимых операций по ремонту в кратчайшие сроки и с наименьшими затратами.

ОТДЕЛЕНИЯ ПО РАБОТЕ С ПОТРЕБИТЕЛЯМИ

Для загрузки необходимых материалов и ознакомления с часто задаваемыми вопросами (FAQ) посетите наш сайт клиентской поддержки: www.philips.com/support

Argentina:0800-888-7532 (número gratuito)
Australia:1300 363 391 option 3 (toll free)
Bahrain:+973 17700424
Baltics:
.....	Estonia: 8000100288 (tasuta)
.....	Latvia: 6616 3264 (pašvaldību līmenis)
.....	Lithuania: 8 5 214 0294 (vietinis tarifas)
Belgium:070 700 036 (€ 0,15 p/min)
Brazil:0800 701 0203 (Demais localidades)
.....(11) 2121 0203 (Grande São Paulo)
Bulgaria:+359 02 4916274 (национални тарифа)
Canada:1-800 371 7597 (local toll free)
Czech Republic:228880896 (vnitrostátní sazby)
China:4008 800 008
Croatia:+385 (01) 777 66 02
Denmark:35 44 41 30 (lokal takst)
Germany:0800 000 7520 (für Anrufe aus dem deutschen Festnetz, kostenfrei) –
.....0180 501 06 71 (für Anrufe aus dem deutschen Mobilfunknetz kostenpflichtig, max. 0.42 €/Min)
España:902881082 (0,10€ establecimiento de llamada + 0,08€/min)
France:0157324051 (tarif national)
Greece:2111983029
Hong Kong:852 2619 9663
Israel:03-6458844
Iran:+98 21 2227 9353
Ireland:08 18 21 01 41 (National call)
Italy:02 45279074 (tariffa nazionale)
Japan:813-3-3555-0156
Korea:080-600 6600 (toll free)
Kuwait:1 80 35 35.
Lebanon:961 1 684900
Luxembourg:24871095 (tarif national/nationaler Tarif)
Magyarország:(061) 700 8152 (nemzeti mérték)
Malaysia:1800 880 180
Mexico:01800 504 6200 (número gratuito)
Netherlands:0900 202 11 77 (€ 0,10/min*)
Norway:22971950 (nasjonale Tariffnr.)
Österreich:0800 180 016 (für Anrufe aus dem österreichischen Festnetz, kostenfrei)
.....0820401132 (für Anrufe aus dem österreichischen Mobilfunknetz kostenpflichtig, Preis variiert je nach Mobilfunkanbieter)
Poland:22 397 15 06 (Stawka lokalna)
Portugal:707780226 (0,12€ (0,30€ móvel))
Romania:031 6300043 (accesibil din orice rețea, cu tarif local)
Russia/Россия:+7 495 961-1111 (без выходных) - 8 800 200-0880 (без выходных, звонок бесплатный, в т.ч. с мобильных телефонов)
Singapore:+65 68823999
Slovenija:01 888 83 13 (nacionalnih tarif)
Slovenská republika:2 332 155 70 (vnútroštátna tarifa)
Suomi:09 88 62 50 41 (kansallisten kutsu)
South Africa:021-425 6169
Sverige:0857929067 (nationella samtal)
Switzerland:0800 002 050 (für Anrufe aus dem schweizer Festnetz, kostenfrei) +
.....0848 000 292 (für Anrufe aus dem schweizer Mobilfunknetz kostenpflichtig, Preis variiert je nach Mobilfunkanbieter)
Ukraine:0-800-500-697 (усі дзвінки з стаціонарних телефонів в межах України безкоштовні)
United Arab Emirates (Dubai):	+971 4 2310300
United Kingdom:0844 338 04 89 (0,05GBP/minute)
USA:1-800-933-7876 (toll free)
Taiwan:0800 231099
Thailand:+6626528652

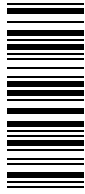

15003097

Rev.03 del 30-03-12

Производитель оставляет за собой право изменять характеристики продукта без предварительного уведомления.



www.philips.com/saeco