

SUPRA

РУКОВОДСТВО ПО ЭКСПЛУАТАЦИИ

МУЛЬТИВАРКА

MCS-3510



- Объём кастрюли – 5 л
- Мощность 700 Вт
- Максимальный вес выпечки 900 г
- Антипригарное внутреннее покрытие съемной чаши
- Программируемый таймер с LED дисплеем
- 7 программ автоприготовления с индикацией
- Возможность выпекать кексы, готовить тушеные блюда, супы, каши и суши
- Возможность приготовления блюд на пару

СОДЕРЖАНИЕ

Правила эксплуатации и техники безопасности.....	3
Устройство мультиварки.....	6
Панель управления.....	7
Процесс приготовления	8
Подготовка к приготовлению	8
Обычный режим приготовления риса.....	10
Другие режимы приготовления риса.....	10
Приготовление каши и супа	11
Приготовление на пару	12
Разогрев продуктов	12
Использование функции таймера	12
Поддержание тепла	13
Отключение электропитания.....	13
Чистка и уход.....	13
Возможные неисправности и способы их устранения.....	19
Технические характеристики	21

Благодарим Вас за приобретение мультиварки SUPRA. Пожалуйста, внимательно изучите настоящее Руководство. Оно содержит важные указания по безопасной эксплуатации мультиварки и по уходу за ней. Позаботьтесь о сохранности настоящего «Руководства по эксплуатации» и, если мультиварка перейдет к другому хозяину, передайте его вместе с прибором.

ПРАВИЛА ЭКСПЛУАТАЦИИ И ТЕХНИКИ БЕЗОПАСНОСТИ

Данный электроприбор предназначен только для бытового применения.

Запрещается использовать мультиварку вне помещений.

Перед подключением мультиварки проверьте, соответствует ли рабочее напряжение и мощность устройства (указана в данном руководстве и на корпусе мультиварки) напряжению в электросети и мощности электрической розетки.

Используйте для подключения розетку с заземляющим контактом. Плотнo вставляйте вилку в розетку. Регулярно проверяйте чистоту вилки. В случае загрязнения протирайте её чистой тканью.

Запрещается использовать для подключения удлинители, тройники и другие подобные переходники.

Розетка подключения должна находиться в непосредственной близости от мультиварки, чтобы в случае необходимости можно было немедленно её отключить.



Размещайте прибор на ровной сухой и устойчивой поверхности вдали от источников тепла, вроде плиты, батареи отопления и т.п.

Не ставьте на мультиварку какие-либо предметы. Со всех сторон к ней должен быть обеспечен доступ воздуха для вентиляции.



При отключении от электросети не тяните за кабель питания, беритесь за вилку.

Не трогайте прибор или кабель питания мокрыми руками, когда прибор работает, а также при включении и отключении от электросети.

Следите, чтобы сетевой кабель не касался острых кромок и горячих поверхностей. Не тягивайте кабель питания, не перекручивайте и ни на что не наматывайте его.



Чтобы избежать поражения электрическим током и возгорания, не погружайте мультиварку, сетевой кабель и вилку в воду или другие жидкости. Запрещается мыть прибор под краном или разбрызгивать на него воду.

Если прибор всё-таки упал в воду:

- не касайтесь корпуса мультиварки и воды;
- немедленно отсоедините сетевой кабель от электросети, только после этого можно достать прибор из воды;
- обратитесь в авторизованный сервисный центр для проверки или ремонта мультиварки.

Запрещается использовать неисправный прибор, в том числе с поврежденным сетевым кабелем или вилкой. Не пытайтесь самостоятельно ремонтировать мультиварку. При возникновении неполадок обращайтесь в авторизованный сервисный центр.

Всегда отключайте устройство от электросети перед разборкой и чисткой или если вы ее не используете.



Не позволяйте детям использовать мультиварку без вашего присмотра. Не разрешайте детям играть с ней и не оставляйте маленьких детей вблизи мультиварки без присмотра.

Данный прибор не предназначен для пользования людьми с ограниченными физическими, сенсорными или умственными возможностями, с недостатком знаний или опыта, если за ними не присматривают лица, ответственные за их безопасность, или им не были даны подробные разъяснения по работе с прибором.

Перед каждым использованием мультиварки убедитесь, что нагревательный элемент, внутренняя часть корпуса и наружная поверхность кастрюли чистые и сухие.

Запрещается включать прибор, если в него не установлена кастрюля.

Запрещается передвигать или поднимать мультиварку за ручку во время её работы.

РУКОВОДСТВО ПО ЭКСПЛУАТАЦИИ



Не подносите близко лицо или руки к отверстиям для выхода пара на верхней крышке. Будьте аккуратны, чтобы не обжечься паром, когда открываете верхнюю крышку. Также имейте в виду, что во время работы мультиварки её внешняя поверхность может сильно нагреваться.

Не оставляйте мультиварку включенной без присмотра.



Не закрывайте отверстия для выхода пара кухонным полотенцем и другими предметами, чтобы избежать перегрева, деформации и изменения цвета прибора.

Во время приготовления продуктов используйте только лопатку или суповую ложку, идущие в комплекте с прибором, чтобы уберечь антипригарную внутреннюю поверхность кастрюли от повреждений.

Берегите лицо и руки от пара, выходящего из клапана.

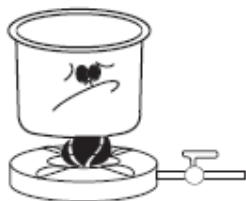

Запрещается ставить кастрюлю на открытый огонь.

Не используйте с мультиваркой аксессуары или запчасти другого производителя, в т.ч. кастрюли. Использование аксессуаров, не входящих в комплект мультиварки может привести к её поломке и потере гарантии на устройство.

Если вы не используете мультиварку, отключите её от электросети.

Не следует готовить в мультиварке кислые или щелочные продукты, т.к. это может вызвать коррозию кастрюли.

УСТРОЙСТВО МУЛЬТИВАРКИ

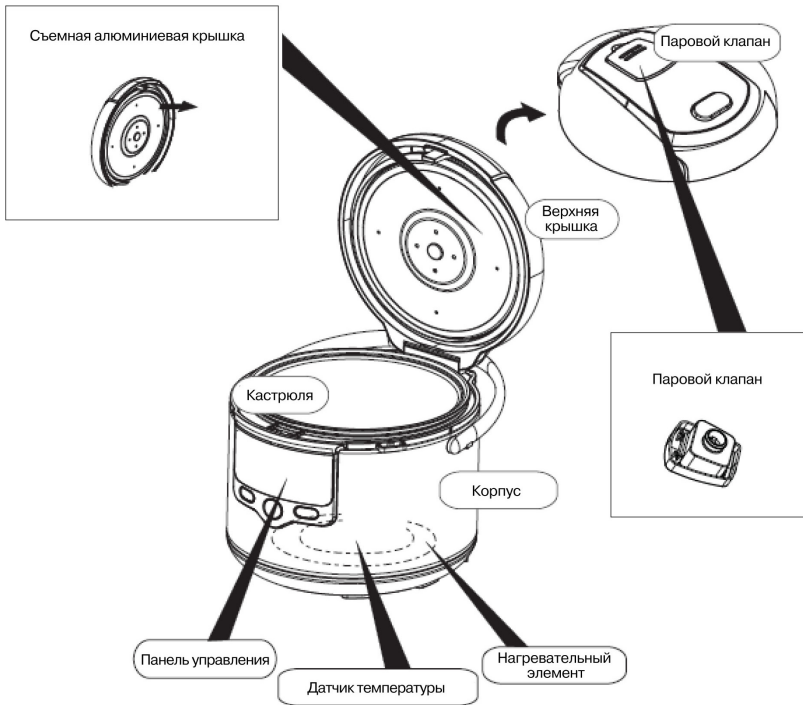

Примечание:

Описание операций по съему и установке алюминиевой крышки и парового клапана смотрите в разделе «Чистка и уход».



Аксессуары: мерная ложка, мерный стакан, лопатка, шнур питания.

ПАНЕЛЬ УПРАВЛЕНИЯ

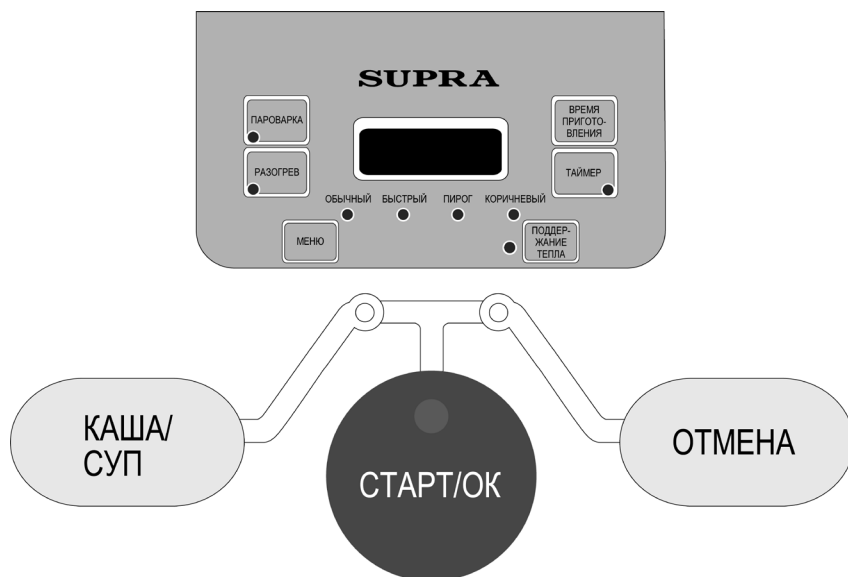

1. Кнопка МЕНЮ

В режиме ожидания, когда мигает индикатор работы прибора, последовательно нажимайте кнопку **МЕНЮ**, чтобы выбрать один из режимов приготовления: Обычный, Быстрый, Пирог или Коричневый. При этом будут загораться индикаторы соответствующих режимов.

2. Кнопка Поддержание тепла

В режиме ожидания, когда мигает индикатор работы прибора, последовательно нажимайте кнопку **Поддержание тепла**, чтобы установить время работы функции поддержания тепла (время будет отображаться на дисплее). Когда функция включена, загорается соответствующий индикатор.

3. Кнопка СТАРТ/ОК

После выбора нужного режима кнопкой **МЕНЮ**, нажмите кнопку **СТАРТ/ОК**, чтобы начать процесс приготовления. Тогда индикатор работы прибора перестанет мигать и начнет гореть постоянно. Кроме того, кнопка **СТАРТ/ОК** используется для подтверждения при выполнении установок времени приготовления и таймера.

4. Кнопка ОТМЕНА

Чтобы отменить установки режима и времени приготовления или таймера, нажмите кнопку **ОТМЕНА**.

5. Кнопка Каша/Суп

В режиме ожидания, когда мигает индикатор работы прибора, нажмите кнопку **Каша/Суп**, чтобы выбрать режим приготовления Каша/Суп.

6. Кнопка Пароварка

В режиме ожидания, когда мигает индикатор работы прибора, нажмите кнопку **Пароварка**, чтобы выбрать режим приготовления Пароварка.

7. Кнопка Разогрев

В режиме ожидания, когда мигает индикатор работы прибора, нажмите кнопку **Разогрев**, чтобы включить функцию Разогрев.

7. Кнопка Время приготовления

В режимах Каша/Суп и Пароварка используйте кнопку **Время приготовления** для установки нужного времени приготовления.

7. Кнопка Таймер

После выбора нужного режима приготовления нажмите кнопку **Таймер**, чтобы установить время, через которое должно начаться приготовление.

ПРОЦЕСС ПРИГОТОВЛЕНИЯ

Подготовка к приготовлению



1. Отмерьте необходимое количество риса или другого продукта с помощью мерного стакана. В одном мерном стакане содержится 180 мл (приблизительно 150 г риса). Промойте продукты в другой емкости, не используйте для этого кастрюлю мультиварки чтобы не повредить антипригарное покрытие и не деформировать ее.

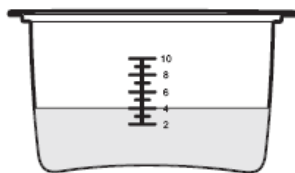

2. Переложите продукты в кастрюлю мультиварки. Добавьте воды в кастрюлю до отметки на внутренней стенке кастрюли в соответствии с тем, какое количество мерных стаканов риса вы желаете приготовить. Цифры **(1-10)** шкалы показывают уровень, до которого следует долить воду при различном числе мерных стаканов риса. Вы можете наливать воду до уровня, отличного от рекомендованного, в соответствии с вашими вкусами, но никогда не наливайте воду выше максимальной отметки. Распределите рис по дну кастрюли равномерно.

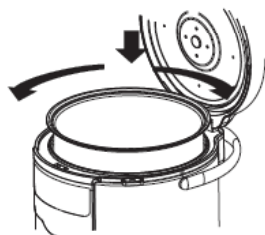

3. Вытрите насухо дно и стенки кастрюли, а затем поместите её внутрь мультиварки, осторожно поворачивая влево и вправо. Важно убедиться, что дно кастрюли плотно установлено на нагревательную поверхность.

ВНИМАНИЕ:

Между кастрюлей и нагревательной поверхностью не должно быть никаких предметов (крупинки риса и т.п.).

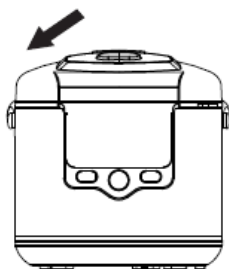

4. Установите алюминиевую крышку на место (если она снималась) и убедитесь, что она зафиксирована. Затем плотно до щелчка закройте верхнюю крышку прибора. Если верхняя крышка будет закрыта недостаточно плотно, это негативно скажется на результатах приготовления.

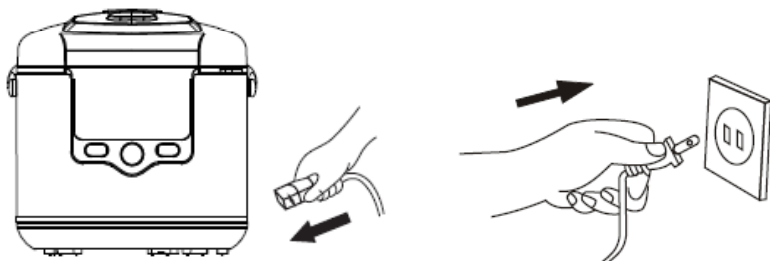

5. Подсоедините один конец кабеля питания к разъёму мультиварки, а вилку подключите к электрической розетке. После подключения к электросети индикатор работы прибора начнет мигать, а также загорится индикатор режима Обычный.

Обычный режим приготовления риса

После подключения к электросети индикатор работы прибора начнет мигать, а также загорится индикатор режима Обычный, при этом на дисплее высветится индикация «----».

Нажмите кнопку **СТАРТ/ОК**, чтобы начать приготовление риса в обычном режиме. Тогда индикатор работы перестанет мигать и станет гореть постоянно, а на дисплее начнется обратный отсчет времени приготовления.

Когда процесс приготовления завершится, мультиварка подаст звуковой сигнал, индикатор режима приготовления Обычный и индикатор работы прибора погаснут и загорится индикатор поддержания тепла. Мультиварка перейдет в режим поддержания тепла.



Рекомендуется перемешать готовый рис не позднее чем через 30 минут после окончания приготовления, чтобы рис не слипся и не образовал комков.

Другие режимы приготовления риса

После подключения к электросети индикатор работы прибора начнет мигать, а также загорится индикатор режима Обычный, при этом на дисплее высветится индикация «----».

РУКОВОДСТВО ПО ЭКСПЛУАТАЦИИ

Последовательно нажимайте кнопку **МЕНЮ**, чтобы выбрать другой режим приготовления: Быстрый, **Пирог** или Коричневый. При этом будут загораться индикаторы соответствующих режимов.

После выбора нужного режима нажмите кнопку **СТАРТ/ОК**, чтобы начать процесс приготовления. Тогда индикатор работы прибора перестанет мигать и начнет гореть постоянно.

Когда процесс приготовления завершится, мультиварка подаст звуковой сигнал, индикатор режима приготовления и индикатор работы прибора погаснут и загорится индикатор поддержания тепла. Мультиварка перейдет в режим поддержания тепла.

Примечание:

Режим Обычный подходит для приготовления различного количества риса. Рекомендуется готовить в этом режиме большое количество риса. Режим Быстрый подходит для быстрого приготовления. Рекомендуется готовить в этом режиме небольшое или среднее количество риса. Режим Коричневый предназначен для приготовления коричневого риса.

Приготовление каши и супа

После подключения к электросети мультиварка будет находиться в режиме ожидания. Нажмите кнопку **Каша/Суп**, чтобы выбрать режим приготовления Каша/Суп, при этом загорится индикатор данного режима, а индикатор работы прибора продолжит мигать.

На дисплее будет мигать время приготовления по умолчанию «01:00». Вы можете изменить данное время, нажимая кнопку **Время приготовления**. Каждое нажатие кнопки **Время приготовления** изменяет время приготовления на полчаса. Максимально можно установить 2 часа. Таким образом, при нажатии кнопки **Время приготовления** индикация на дисплее будет циклически изменяться: «01:00», «01:30», «02:00», «00:30».

После установки нужного времени приготовления нажмите кнопку **СТАРТ/ОК**, чтобы начать процесс приготовления. Тогда индикатор работы прибора перестанет мигать и начнет гореть постоянно, а на дисплее начнется обратный отсчет времени приготовления.

Когда процесс приготовления завершится, мультиварка подаст звуковой сигнал, индикатор режима приготовления Каша/Суп и индикатор работы прибора погаснут и загорится индикатор поддержания тепла. Мультиварка перейдет в режим поддержания тепла.

Рекомендуется есть кашу сразу после того, как она приготовилась. В противном случае она склеится.

Для приготовления рисовой каши рекомендуется использовать следующие пропорции:

- 0,5 мерной чашки риса – отметка 4 уровня воды;
- 0,75 мерной чашки риса – отметка 6 уровня воды;
- 1 мерная чашка риса – отметка 8 уровня воды;
- 1,5 мерных чашки риса – отметка 10 уровня воды.

Приготовление на пару

После подключения к электросети мультиварка будет находиться в режиме ожидания. Нажмите кнопку **Пароварка**, чтобы выбрать режим приготовления Пароварка, при этом загорится индикатор данного режима, а индикатор работы прибора продолжит мигать.

На дисплее будет мигать время приготовления по умолчанию «00:15». Вы можете изменить данное время, нажимая кнопку **Время приготовления**. Каждое нажатие кнопки **Время приготовления** изменяет время приготовления на 5 минут. Время устанавливается в диапазоне от 10 до 55 минут. Таким образом, при нажатии кнопки **Время приготовления** индикация на дисплее будет циклически изменяться: «00:15», «00:20», «00:25», ..., «00:55», «00:10», «00:15»..

После установки нужного времени приготовления нажмите кнопку **СТАРТ/ОК**, чтобы начать процесс приготовления. Тогда индикатор работы прибора перестанет мигать и начнет гореть постоянно, а на дисплее начнется обратный отсчет времени приготовления.

Когда процесс приготовления завершится, мультиварка подаст звуковой сигнал, индикатор режима приготовления Пароварка и индикатор работы прибора погаснут и загорится индикатор поддержания тепла. Мультиварка перейдет в режим поддержания тепла.

Разогрев продуктов

Положите продукты в кастрюлю и перемешайте.

После подключения к электросети мультиварка будет находиться в режиме ожидания. Нажмите кнопку **Разогрев**, чтобы выбрать режим Разогрев, при этом загорится индикатор данного режима, индикатор работы прибора продолжит мигать, а на дисплее высветится «00:00».

Нажмите кнопку **СТАРТ/ОК** для подтверждения, чтобы начать разогрев.

Когда процесс разогрева завершится, мультиварка подаст звуковой сигнал, индикатор режима Разогрев и индикатор работы прибора погаснут и загорится индикатор поддержания тепла. Мультиварка перейдет в режим поддержания тепла.

Использование функции таймера

Функция таймера позволяет отложить начало приготовления до 12 часов. Данная функция доступна для режимов: Обычный, Быстрый, Пирог, Коричневый, Пароварка и Каша/Суп.

После того, как вы выбрали нужный режим приготовления, нажмите кнопку **Таймер**, чтобы установить нужное время начала приготовления в течение 15 секунд. После нажатия кнопки **Таймер**, индикатор таймера начнет мигать, а на дисплее начнет мигать время таймера по умолчанию «00:30». Последовательно нажимайте кнопку **Таймер**, чтобы изменять время таймера на полчаса. Максимально можно установить 12 часов. При нажатии кнопки **Таймер** индикация на дисплее будет циклически изменяться: «00:30», «01:00», «01:30», ..., «12:00», «00:30». Например, если сейчас 7:30, а вы хотите, чтобы приготовление началось в 11:30, то необходимо установить время таймера 4 часа.

РУКОВОДСТВО ПО ЭКСПЛУАТАЦИИ

Когда нужное время таймера будет установлено, нажмите кнопку **СТАРТ/ОК** для подтверждения. Тогда индикатор таймера перестанет мигать и начнет гореть постоянно, а на дисплее начнется обратный отсчет времени таймера. Когда установленное время таймера истечет, мультиварка начнет процесс приготовления в соответствии со сделанными ранее установками.

Поддержание тепла

В режиме ожидания, когда мигает индикатор работы прибора, последовательно нажимайте кнопку **Поддержание тепла**, чтобы установить время работы функции поддержания тепла (время будет отображаться на дисплее). Когда функция включена, загорается соответствующий индикатор.

Чтобы рис не слипался и не подсыхал, следует перемешивать его и плотно закрывать крышку мультиварки.

ВНИМАНИЕ:

Максимально можно установить 12 часов работы функции поддержания тепла. Не рекомендуется поддерживать продукты в тепле более 12 часов.

После окончания работы обязательно отключите мультиварку от электросети.

Отключение электропитания

При отключении электропитания потребуется выполнить все установки заново.

ЧИСТКА И УХОД

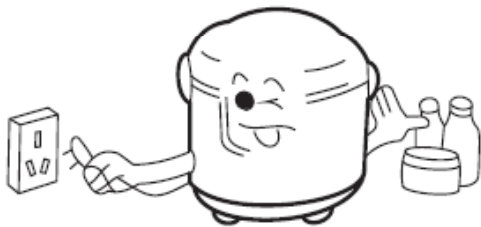

Перед чисткой всегда отключайте прибор от электросети и давайте ему остыть. Запрещается использовать растворители, бензин, спирт и другие агрессивные вещества для чистки прибора.

После приготовления следует провести чистку прибора, иначе прибор будет издавать запах.

Корпус прибора и верхняя крышка

Чистите корпус прибора и верхнюю крышку чистой влажной тканью.

Кастрюля

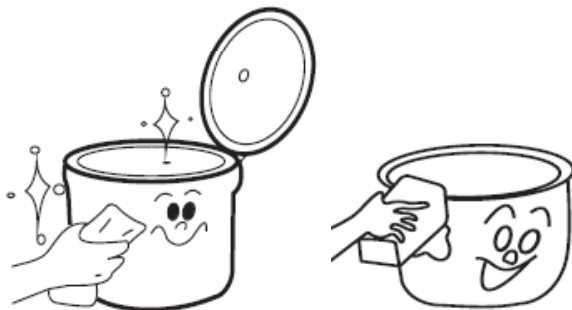

Извлеките кастрюлю из мультиварки, промойте ее чистой водой с использованием средства для мытья посуды, а затем вытрите насухо мягкой тканью.

Чтобы избежать повреждения внутренней антипригарной поверхности кастрюли для добавления и перемешивания продуктов используйте только лопатку и мерную ложку, идущую в комплекте с мультиваркой.

ВНИМАНИЕ:

Запрещается использовать металлические щетки, острые предметы, абразивные средства или уксус, для очистки корпуса и кастрюли, чтобы не повредить их поверхность. Рекомендуется использовать только мягкие моющие средства.

Примечание:

В результате длительной эксплуатации кастрюли в некоторых местах внутреннее покрытие может отслаиваться. Это не представляет угрозы для вашего здоровья и совершенно безопасно.

Аксессуары

Промойте аксессуары чистой водой с использованием средства для мытья посуды, а затем вытрите насухо мягкой тканью.

Нагревательная поверхность



Иногда к нагревательной поверхности могут прилипнуть крупинки риса и другие частицы, что негативно сказывается на результатах приготовления. В случае сильного загрязнения почистите нагревательную поверхность мелкой наждачной бумагой (например, № 320), а затем мягкой сухой тканью.

Внутренняя алюминиевая крышка

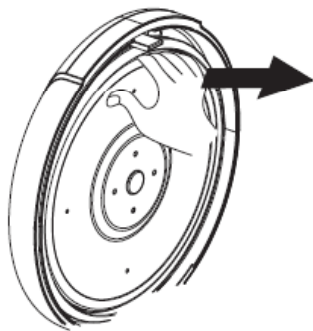

Возьмитесь за алюминиевую крышку, как показано на рисунке, нажмите на нее большим пальцем и потяните ее на себя другими четырьмя пальцами.

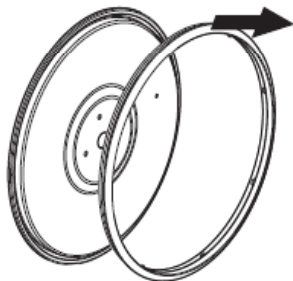

Вместе с алюминиевой крышкой вы также достанете уплотнительное кольцо. Аккуратно потяните его, чтобы отделить от крышки. Промойте крышку проточной водой с применением мягкого моющего средства, а затем вытрите насухо мягкой тканью. При необходимости вы можете заменить уплотнительное кольцо.

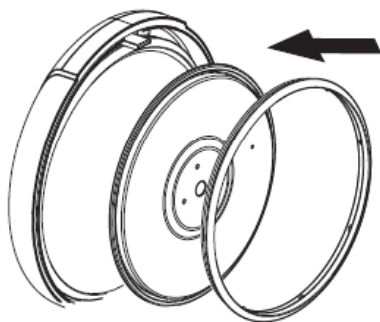

Установите алюминиевую крышку и уплотнительное кольцо обратно, как показано на рисунке. Прижмите алюминиевую крышку к внутренней крышке, чтобы зафиксировать ее. Затем установите уплотнительное кольцо. Если не получается сразу надеть уплотнительное кольцо, сначала закрепите его с одной стороны алюминиевой крышки и подвиньте в углублении ближе к центру, затем плавно натягивая уплотнительное кольцо вставьте оставшуюся его часть в углубление.

Паровой клапан

Регулярно проводите чистку парового клапана, в противном случае это негативно скажется на его работоспособности и на результатах приготовления.

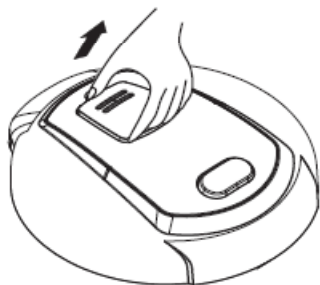

Снимите паровой клапан с верхней крышки, как показано на рисунке.

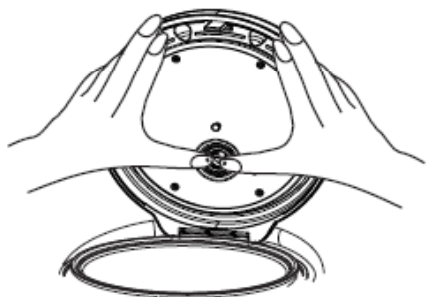

Если у вас не получается снять паровой клапан, нажмите на него с внутренней стороны.

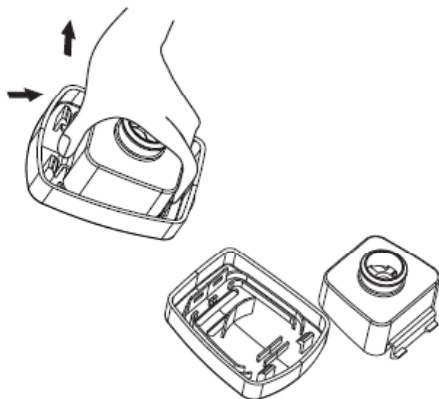

С небольшим усилием нажмите на задвижку крепления парового клапана, как показано на рисунке, затем потяните паровой затвор вверх. Извлеките уплотнительное кольцо из парового затвора и почистите его. При этом кольцо запрещается скручивать или вытягивать. Вымойте две части клапана проточной водой с применением мягких моющих средств, а затем вытрите насухо.

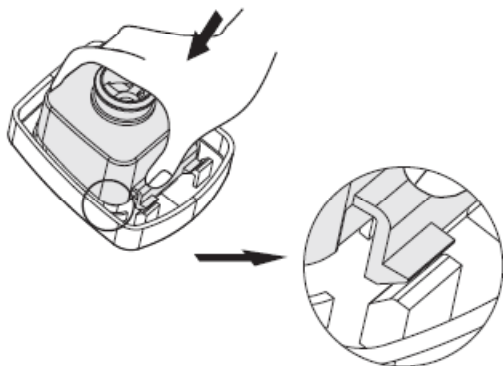

Затем установите уплотнительное кольцо обратно в паровой затвор и зафиксируйте паровой затвор в паровом клапане, как показано на рисунке (должен быть слышен легкий щелчок).

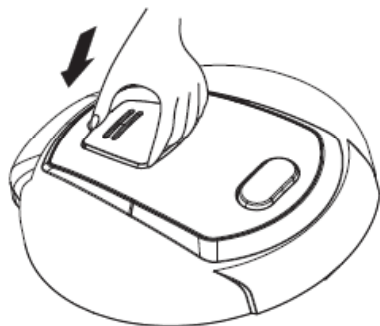

Вставьте паровой клапан в верхнюю крышку мультиварки правильной стороной.

ВНИМАНИЕ:

Во время разборки и сборки парового клапана будьте осторожны, чтобы не сломать защелку, в противном случае это негативно скажется на результатах приготовления.

ВОЗМОЖНЫЕ НЕИСПРАВНОСТИ И СПОСОБЫ ИХ УСТРАНЕНИЯ

При возникновении неисправности попробуйте устранить ее, воспользовавшись рекомендациями из таблицы ниже. Если неисправность не удастся устранить, обратитесь в авторизованный сервисный центр производителя.

Неисправность	Причина	Способ устранения
Нагревательная поверхность не нагревается, индикатор не загорается.	<ol style="list-style-type: none">1. На схему мультиварки не подается питание.2. Сбой в работе схемы.3. Вышел из строя кабель питания.	<ol style="list-style-type: none">1. Убедитесь, что мультиварка подключена к розетке электросети, контакты шнура питания плотные, в электросети есть питание и розетка исправна.2, 3. Обратитесь в сервисный центр.
Не загорается индикатор (нагревательная поверхность нагревается).	Сбой в работе схемы мультиварки.	Обратитесь в сервисный центр.
Нагревательная поверхность не нагревается (индикатор горит).	<ol style="list-style-type: none">1. Сбой в работе термостата.2. Сгорели компоненты нагревательной поверхности.3. Сбой в работе схемы мультиварки.	Обратитесь в сервисный центр.
Рис плохо приготовлен или время приготовления слишком большое.	<ol style="list-style-type: none">1. Недостаточное время поддержания тепла.2. Деформирована нагревательная поверхность.3. Кастрюля мультиварки наклонена в одну сторону.4. Между нагревательной поверхностью и кастрюлей попали посторонние предметы.5. Дно кастрюли деформировано.6. Сбой в работе схемы мультиварки.7. Сбои в работе термостата.	<ol style="list-style-type: none">1. Установите время поддержания тепла правильно.2. Хорошо почистите поверхность наждачной бумагой. В случае сильной деформации обратитесь в сервисный центр.3. Установите кастрюлю в мультиварке аккуратно и ровно.4. Протрите дно кастрюли снаружи наждачной бумагой № 320.5. Обратитесь в сервисный центр за заменой кастрюли.6,7. Обратитесь в сервисный центр.

РУКОВОДСТВО ПО ЭКСПЛУАТАЦИИ

<p>Рис подгорает, прибор не переходит автоматически в режим поддержания тепла.</p>	<ol style="list-style-type: none">1. Сбой в работе схемы мультиварки.2. Сбои в работе датчика температуры.	<p>Обратитесь в сервисный центр.</p>
<p>Каша вытекает за края кастрюли.</p>	<ol style="list-style-type: none">1. Сбой в работе схемы мультиварки.2. Датчик температуры верхней крышки вышел из строя.3. В паровой клапан попал посторонний предмет.4. Вода превышает максимальную отметку, либо слишком много воды добавляется во время приготовления.5. Не закрыта верхняя крышка.6. Неправильные установки.	<ol style="list-style-type: none">1, 2. Обратитесь в сервисный центр.3. Проведите чистку парового клапана.4. Наливайте воду не выше максимальной отметки и не добавляйте воду в процессе приготовления.5. Плотно закрывайте верхнюю крышку.6. Убедитесь, что правильно выбираете режим приготовления и время.
<p>При приготовлении риса или каши фаза закипания слишком долго не наступает.</p>	<ol style="list-style-type: none">1. Сбой в работе схемы мультиварки.2. Датчик температуры верхней крышки вышел из строя.	<p>Обратитесь в сервисный центр.</p>

ТЕХНИЧЕСКИЕ ХАРАКТЕРИСТИКИ

Напряжение питания: 220-240 В

Частота тока: 50 Гц

Мощность: 700 Вт

Управление: микрокомпьютер

Товар сертифицирован в соответствии с законом «О защите прав потребителей».



Гарантийный срок: 1 год

Срок службы изделия: 3 года

Производитель оставляет за собой право на внесение изменений в конструкцию, дизайн и комплектацию прибора без дополнительного уведомления

Адреса авторизованных сервисных центров приведены на сайте: www.supra.ru

Единая справочная служба: 8-800-100-3331, e-mail: service@deltael.ru

Производитель: СУПРА ТЕХНОЛОДЖИС ЛИМИТЕД

16/Ф., Винсом Хаус, 73 Виндхэм Стрит, Централ, Гонг Конг (НК), Китай.

БЕЗОПАСНАЯ УТИЛИЗАЦИЯ



Ваше устройство спроектировано и изготовлено из высококачественных материалов и компонентов, которые можно утилизировать и использовать повторно.

Если товар имеет символ с зачеркнутым мусорным ящиком на колесах, это означает, что товар соответствует Европейской директиве 2002/96/ЕС.

Ознакомьтесь с местной системой раздельного сбора электрических и электронных товаров. Соблюдайте местные правила.

Утилизируйте старые устройства отдельно от бытовых отходов. Правильная утилизация вашего товара позволит предотвратить возможные отрицательные последствия для окружающей среды и человеческого здоровья.

СПИСОК СЕРВИСНЫХ ЦЕНТРОВ

Город	Название ЦС	Обслуживаемые бренды	Телефон (приемка)	Адрес
Абакан	Экран	CAR-audio, Бытовая тех, Hi-Fi тех.	(3902) 23-39-27	Пр-т Дружбы Народов, д. 29
Арзамас	Техносервис	CAR-audio, Бытовая тех, Hi-Fi тех.	(83147) 3-07-40 7-73-82	ул. 9 Мая, д. 4
Армавир	Форет	CAR-audio, Бытовая тех, Hi-Fi тех.	(86137) 3-36-96	ул. Халтурина д.107
Архангельск	СЦ "МИР"	CAR-audio, Бытовая тех, Hi-Fi тех.	(8182) 27-55-51	ул. Гагарина д. 1
Астрахань	"Элком"	CAR-audio, Бытовая тех, Hi-Fi тех.	(8512) 34-94-94, 63-12-26	414057 ул. Звездная, 11/11
	Тринитрон	CAR-audio	(8512) 35-19-09	ул. Моздокская, д. 25
Ачинск	"Центр тех. обслуживания"	CAR-audio, Бытовая тех, Hi-Fi тех.	(39151) 4-55-55, 8-923-275-45-12	ул. Гагарина, 10А
Барнаул	ООО "Диод"	CAR-audio, Бытовая тех, Hi-Fi тех.	(3852) 63-94-02	ул. Пролетарская, д. 113
Барнаул	Максимум	CAR-audio	(3852) 33-66-08	ул. Смирнова, д. 73А
Белгород	ИП Мозговская М.Е.	CAR-audio, Бытовая тех, Hi-Fi тех.	(4722) 34-03-22	ул. Б.Хмельницкого, д.137
Белово	"Белово-Сервис"	CAR-audio, Бытовая тех, Hi-Fi тех.	8-908-945-19-73	ул. Железнодорожная 31 а,б
Белогорск	"ИП Десятник Н.В."	CAR-audio, Бытовая тех, Hi-Fi тех.	(41641)2-52-02	ул. Ленина, д.43
Березники	"Рембытторгтехника"	CAR-audio, Бытовая тех, Hi-Fi тех.	(3424) 23-72-23, 23-72-28, 23-71-61	ул.Л.Толстого, 76-А
Биробиджан	"Сервис-Центр"	CAR-audio, Бытовая тех, Hi-Fi тех.	(42622) 4-07-21	Биршоссе 2км, 23А
Братск	СЦ "Авторай"	CAR-audio, Бытовая тех, Hi-Fi тех.	(3953) 36-25-15, 42-05-05	ул. Гидростроителей д.53, офис 502
Брянск	"Техсервис"	CAR-audio, Бытовая тех, Hi-Fi тех.	(4832) 69-11-21	пер. Авиационный, д.3/2
	Селена	CAR-audio, Бытовая тех, Hi-Fi тех.	(4832) 72-17-42	пр-кт Станке-Димитрова, д. 28
Великий Новгород	"ООО ТКТ"	CAR-audio, Бытовая тех, Hi-Fi тех.	(8162) 61-12-00	ул. Кочетова, дом 23-А
Владивосток	ВЛ-Сервис	CAR-audio, Бытовая тех, Hi-Fi тех.(не всю технику)	(4232) 459-443, 459-465	ул. Гоголя д.4 (Карбышева, д. 4)
	"Техносервис"	CAR-audio, Бытовая тех, Hi-Fi тех.	(4232) 42-90-10, 43-61-33	Народный пр-т, д.43/2
Владикавказ	"Альда-Сервис"	CAR-audio, Бытовая тех, Hi-Fi тех.	(8672) 64-04-60	ул. Кутузова, д.82
Владимир	Алькор	CAR-audio, Бытовая тех, Hi-Fi тех.	(4922) 34-86-60	ул. Чайковского, д. 40 А
Волгоград	"СЦ ОРКК техники"	CAR-audio, Бытовая тех, Hi-Fi тех.	(8442) 37-43-11	ул. Хиросимы, д. 14
	Телерадиосервис	CAR-audio, Бытовая тех, Hi-Fi тех.	(8442) 70-64-45	ул.Николая Отрады д.15 (юр.адрес ул. Таращанцев, 55-37/4)
Вологда	Вологда	CAR-audio, Бытовая тех, Hi-Fi тех.	(817) 253-99-39, 253-99-69	ул.Новгородская, 7
Воронеж	"BEST-Сервис"	CAR-audio	(4732) 62-27-89	Ленинский проспект 119 а
	"Комплайн"	CAR-audio, Бытовая тех, Hi-Fi тех.	(4732) 41-00-51, 78-50-54	пр-т Труда, д.39
Горно-Алтайск	"ИП Гончар О.В."	CAR-audio, Бытовая тех, Hi-Fi тех.	8-903-919-77-17	ул. Гончарная, д.37
Дзержинск	"Кварц"	CAR-audio, Бытовая тех, Hi-Fi тех.	(8313) 22-93-00	пр.Циолковского, д.54
Димитровград	"ЭлКом Сервис"	CAR-audio, Бытовая тех, Hi-Fi тех.	(84235) 2-86-59	ул. Октябрьская, д.63
Екатеринбург	"Кардинал"	CAR-audio, Бытовая тех, Hi-Fi тех.	620144	г.Екатеринбург, ул.8 Марта, д.84
	СониКо	CAR-audio, Бытовая тех, Hi-Fi тех.	(343) 269-19-48, 269-29-48	ул. Степана Разина, дом 109, офис 100.
	Экран	CAR-audio, Бытовая тех, Hi-Fi тех.	(343) 242-13-94	Красноуральская д. 25 (ТТЦ)
Иваново	ТР-Сервис	CAR-audio, Бытовая тех, Hi-Fi тех.	(4932) 30-06-05,41-09-61	ул.Пролетарская, д.44А,

Ижевск	ДС-Центр	CAR-audio, Бытовая тех, Hi-Fi тех., Климат	(3412) 43-16-62	ул.Карла Маркса, д.393
	РИТ-Сервис	CAR-audio, Бытовая тех, Hi-Fi тех., Климат	(3412) 430-752, 44-44-98, 43-07-52	ул. Максима Горького, д. 162
	Служба сервиса "Элгуд"	CAR-audio, Бытовая тех, Hi-Fi тех.	(3412) 77-10-10	ул. Им. Вадима Сивкова, д. 152
Иркутск	Евросервис	CAR-audio, Бытовая тех, Hi-Fi тех.	(3952) 51-15-24	ул. Лермонтова, д. 281
	СЦ МАСТЕР	CAR-audio, Бытовая тех, Hi-Fi тех.	(3952) 65-04-95, 93-16-56	ул. Киренская д.20
Ишим	ИП Черногор А.А.	CAR-audio, Бытовая тех, Hi-Fi тех.	(34551) 5-05-11, 7-64-74	ул. М.Садовая, д.207, корп. А
Йошкар-Ола	ИП Колесников А.Ю.	CAR-audio, Бытовая тех, Hi-Fi тех.	(8362) 63-02-25	ул. Палантая, д. 77.
Казань	ООО "12 Вольт"	CAR-audio	(843) 277-40-04/20	ул. Ютазинская, 18 а, тел. 512-00-99, доб.107.
	СЦ "Витязь"	CAR-audio, Бытовая тех, Hi-Fi тех.	(843) 248-71-17	пр. Хусаина Ямашева, д.38
	ООО "Ультра-К"	CAR-audio, Бытовая тех, Hi-Fi тех.	(843)512 56 91, (843) 267 39 33	ул. Маршрутная, д.12А
Калининград	Вега	CAR-audio, Бытовая тех, Hi-Fi тех.	(4012) 35-85-05	ул.Гагарина 41-45
Калуга	"Бизнес Сервис"	CAR-audio, Бытовая тех, Hi-Fi тех.	(4842) 54-83-33, 54-82-22, 79-48-95	ул. Суворова, д.25, Грабцевское ш., д.47
Каменск-Уральский	Техноцентр-Сервис	CAR-audio, Бытовая тех, Hi-Fi тех.	(3439) 34-74-39, 39-95-20	ул. Исетская, д.336
Кемерово	ООО "СЦ Мастеръ"	CAR-audio, Бытовая тех, Hi-Fi тех.	(3842) 38-19-43, 53-74-88	ул. Веры Волошиной, 4; пр. Ленина, 134
Киров	"ТВКОМ"	CAR-audio, Бытовая тех, Hi-Fi тех.	(8332) 54-69-56	Октябрьский пр-кт, д. 116А
	Экран-Сервис	CAR-audio, Бытовая тех, Hi-Fi тех.	(8332) 54-21-56	ул. Некрасова, д. 42
Кореновск	ИП Юдаков Д.В.	CAR-audio, Бытовая тех, Hi-Fi тех.	(86142) 443-59	ул.Пурыхина д.2А
Кострома	АНТЭК	CAR-audio, Бытовая тех, Hi-Fi тех.	(4942) 41-02-02	ул. Станкостроительная д.5 Б
Краснодар	"М-Сервис ЮГ"	CAR-audio, Бытовая тех, Hi-Fi тех.	(861) 222-64-13, 222-8-555	ул. Академика Лукьяненко, д.103, оф.55
	И.П. Новоженцев АСЦ "РИА"	CAR-audio, Hi-Fi тех., Климат	(861) 224-93-48	Ростовское шоссе 22/4
	"ТВ-Юг"	CAR-audio, Бытовая тех, Hi-Fi тех.	(861) 239-06-21, 270-85-65	ул. Шевченко, д. 168, оф. 26
Красноурьинск	"Интерсервис"	CAR-audio, Бытовая тех, Hi-Fi тех.	8 (34384) 3-60-26	ул. Карпинского, д.15
Красноярск	"Город мастеров"	CAR-audio, Бытовая тех, Hi-Fi тех.	(391) 242-46-46, 290-06-47, 244-54-12	ул. Яковлева, д.59
	"Электроальянс"	CAR-audio, Бытовая тех, Hi-Fi тех.	(3912) 93-54-33, 94-52-82	ул. Дудинская 1, помещение "В"
	КрасАлСервис	CAR-audio, Бытовая тех, Hi-Fi тех.	(3912) 77-29-81, 78-25-07	пер.Светлогорский, д.2
	Синатра	CAR-audio	(3912) 584-999	ул. Металлургов, д. 2в, строение 33
Курган	"СМС-сервис"	CAR-audio, Бытовая тех, Hi-Fi тех.	(3522) 47-27-25	6А мкр, дом 11, офис 8
Курск	Первая Сервисная Компания	CAR-audio, Бытовая тех, Hi-Fi тех.	(4712) 51-45-75	ул. Садовая, д. 5
Липецк	ИП Соболев Г.Ю.	CAR-audio, Бытовая тех, Hi-Fi тех.	(4742) 40-10-72	ул. Мичурина, д.46
	ООО "Фолиум"	CAR-audio, Бытовая тех, Hi-Fi тех.	(4742) 34-07-13	ул. Космонавтов, д.8
Махачкала	Техник ISE	CAR-audio, Бытовая тех, Hi-Fi тех., Климат	(8722) 647-133, 64-28-95	пр-т И.Шамиля, д. 20
Минск	Азариус	CAR-audio, Бытовая тех, Hi-Fi тех.	+375-17-256-94-54	пр. Пушкина, 50
Мурманск	СЦ Электроника	CAR-audio, Бытовая тех, Hi-Fi тех.	(8152) 53-57-75, 27-10-42, 70-25-40	Ледокольный пр., д. 5; ул. Радищева, 19
Набережные Челны	ТриО	CAR-audio, Бытовая тех, Hi-Fi тех.	(8552) 59-23-58	ул.40 лет Победы д.67А, к-с 52/11А

Нижний Новгород	"Импульс"	CAR-audio, Бытовая тех, Hi-Fi тех.	(831) 462-96-69	ул. Жукова, д.24
	"Качественный сервис"	CAR-audio, Бытовая тех, Hi-Fi тех.	(831) 229-60-87, 229-63-66	ул. Заводской парк, д. 21
	Нижегородский ЦС	CAR-audio, Бытовая тех, Hi-Fi тех.	(831) 436-75-04, 436-63-71	ул. Максима Горького, д. 250
Новокузнецк	ООО "СФ-Сервис"	CAR-audio, Hi-Fi тех.	(3843) 95-01-83	ул.Транспортная дом 89 корпус 3 (Автотеатр, 2й этаж)
Новосибирск	РАШ	CAR-audio, Бытовая тех, Hi-Fi тех.	(383) 201-05-31	Красный проспект, д. 56
	Сибирский Сервис	CAR-audio, Бытовая тех, Hi-Fi тех.	(383) 355-55-60, 292-47-12	ул. Вертоковская, д.42
	АвтоСаунд	CAR-audio, Бытовая тех, Hi-Fi тех.	(383)256-11-99, (383)263-55-03	ул. Волочаевская, 64
Обнинск	Радиотехника	CAR-audio, Бытовая тех, Hi-Fi тех.	(48439) 613-73 644-14 5-31-31,5-63-50	Обнинск,пл. Треугольная д.1 Калуга, ул. Николо-Козинская, д. 65
Омск	Домотехника-сервис	CAR-audio, Бытовая тех, Hi-Fi тех.	(3812) 36-74-01 г.Ишим (34551) 7-46-31	ул. Лермонтова, д.194; г.Ишим, ул.Карасульская д.183
	"Формула звука"	CAR-audio, Бытовая тех, Hi-Fi тех	(3812) 90-66-11	ул. Лермонтова, д. 93
Оренбург	ООО "ТИКО-сервис"	CAR-audio, Бытовая тех, Hi-Fi тех.	(3532) 77-67-64	ул. Комсомольская д.16
	Эль-Сервис	CAR-audio, Бытовая тех, Hi-Fi тех.	(3532) 99-48-87 старый тел.332-688	460065 ул. Пролетарская, д. 208
Орел	ООО "АРС"	CAR-audio, Бытовая тех, Hi-Fi тех.	(4862) 55-15-06, 55-08-34, 89208111107	ул. Московская д.100, ул. Московская д.68
Орск	Аста-Сервис	CAR-audio, Бытовая тех, Hi-Fi тех.	(3537) 213-666	ул. Краматорская, д. 50
	"Опт-Сервис"	CAR-audio, Бытовая тех, Hi-Fi тех., Климат	(3537) 25-00-70, 62-04-85	пр. Ленина, д.11; г.Новотроицк, ул.Глубина 4
Пенза	Телесервис	CAR-audio, Бытовая тех, Hi-Fi тех.	(8412) 64-04-45, 49-24-25	ул. Мирская, д. 17
Пермь	РТВ-Сервис	CAR-audio, Бытовая тех, Hi-Fi тех.	(342) 220-08-48	ул. Мира, д.55
	"Сатурн-Сервис"	CAR-audio, Бытовая тех, Hi-Fi тех.	(342) 290-500, 290-512	ул. Карпинского, д. 27
Псков	"Фронда"	CAR-audio, Бытовая тех, Hi-Fi тех.	(8112) 57-31-98	ул. Киселева, д.16 оф. 21
Пятигорск	ИП Сериков	CAR-audio, Бытовая тех, Hi-Fi тех.	8(8793)98-70-11	ул. 5-ый Переулок д. 13
Ростов-на-Дону	"Оптимизация-сервис"	CAR-audio, Бытовая тех, Hi-Fi тех., Климат	(863) 230-31-31, 8-961-280-31-31	ул. Турмалиновская 79/3
	ООО "Поиск-Сервис"	CAR-audio, Бытовая тех, Hi-Fi тех., Климат (свой)	(863) 255-20-17/18/19	ул. 50 лет Ростсельмаша, д.1
	АСЦ "Абсолют-Сервис"	CAR-audio, Бытовая тех, Hi-Fi тех	(863) 299-30-60	ул. Мечникова, 71Д
	Теле Дон Сервис	CAR-audio, Бытовая тех, Hi-Fi тех.	(863) 247-14-41	ул. Вересаева 8
Рязань	Техсервис	CAR-audio, Бытовая тех, Hi-Fi тех.	(4912) 21-02-19	ул. Новая д. 51-Г
	Турист	CAR-audio, Бытовая тех, Hi-Fi тех.	(4912) 76-01-56, 75-27-07, 75-75-13, 92-14-44	390048 г.Рязань ул.Новоселов д.21А(фактический адрес)
Самара	"Радиомоде"	CAR-audio, Бытовая тех, Hi-Fi тех.	(846) 223-01-00, 990-18-12	ул. Ново-Вокзальная 161А
	Экспресс-Сервис	CAR-audio, Бытовая тех, Hi-Fi тех.	(846) 228-72-18	ул. XXII Партсъезда, д. 52
Санкт-Петербург	Импорт-сервис	CAR-audio, Бытовая тех, Hi-Fi тех.	(812) 268-00-30, 268-02-77	ул. Бухарестская д. 72
	ООО"Партия-Сервис-Балтик"	CAR-audio, Бытовая тех, Hi-Fi тех.	(812) 374-21-16 (17)	ул. Варшавская, д. 51, кор. 1
	ООО "АЦ"Пионер Сервис"	CAR-audio, Бытовая тех, Hi-Fi тех.	(812) 295-84-14, 327-24-62, 324-75-33,295-84-14 331-89-24, 513-54-31	пр.Лиговский, д.52 ул.Новолитовская, д.5,, Выборгское ш., д.7

Саратов	Сер-сервис	CAR-audio, Бытовая тех, Hi-Fi тех.	(8452) 51-00-99 20-03-85	410004 4-й Вакуровский проезд д.4
	"Саратовремонт"	CAR-audio, Бытовая тех, Hi-Fi тех.	(8452) 55-28-56	ул. Алексеевская д.5
Северодвинск	Сервисный центр	CAR-audio, Бытовая тех, Hi-Fi тех.	(8184) 58-72-21 (8184) 27-84-62	Ул. Гагарина, д.12; ул. Дзержинского д.1
Смоленск	"АС-сервис"	CAR-audio, Бытовая тех, Hi-Fi тех, Климат	(4812) 68-30-31, 38-03-94	214000, ул. Тухачевского, д. 3 А
Сочи	"Техно-2000"	CAR-audio, Бытовая тех, Hi-Fi тех.	(8622) 98-56-20	ул. Конституции, д. 46
Ставрополь	ИП Плотников	CAR-audio, Бытовая тех, Hi-Fi тех.	(8652) 55-17-48	ул. Пирогова д.37 офис 11
	Техно-Сервис	CAR-audio, Бытовая тех, Hi-Fi тех.	(8652) 39-55-30	ул. 7-ая Промышленная, д.6
Сыктывкар	ТехСервис	CAR-audio, Бытовая тех, Hi-Fi тех.	(8212) 29-12-20, 22-95-29	ул. Гаражная, 25
Таганрог	"ТРЦ-Вега"	CAR-audio, Бытовая тех, Hi-Fi тех.	(8634) 65-10-58	ул. Дзержинского, д. 193
Тамбов	"БВС-2000"	CAR-audio, Бытовая тех, Hi-Fi тех.	(4752) 56-19-42	Мичуринская д. 137а
Тверь	Трест-69	CAR-audio, Бытовая тех, Hi-Fi тех.	(4822) 47-59-69	ул. Горького, д.33
	Электроникс	CAR-audio, Бытовая тех, Hi-Fi тех.	(4822) 35-35-30	ул. Циммервальдская, д. 24
Тольятти	Жигули-Гарант	CAR-audio, Бытовая тех, Hi-Fi тех.Климат	(8482) 20-32-42	ул.Кулибина, д.6а, оф.15
	Абсолют-Сервис	CAR-audio, Бытовая тех, Hi-Fi тех.	(8482) 40-17-28, 33-86-17, 51-55-44	ул.Коммунальная д.46 ул. Карла Маркса 53; ул Свердлова 13/16;
Томск	"Экстрем-2"	CAR-audio, Бытовая тех, Hi-Fi тех.	(3822) 56-23-35, 48-08-80	пр-т Кирова, д.58
Тула	ИП Крылов И.Ю.	CAR-audio, Бытовая тех, Hi-Fi тех.	(4872) 355-399	ул.Н.Руднева д.28
Тюмень	Пульсар	CAR-audio, Бытовая тех, Hi-Fi тех.	(3452) 20-82-65; 28-08-56; 24-55-80	ул.Республики,д.169, ул. Первомайская, д.6
Улан-Удэ	ЮФФА	CAR-audio, Бытовая тех, Hi-Fi тех.	(3012) 41-92-99	ул. Жердева, д.138
Ульяновск	АСЦ "Техно-Сервис"	CAR-audio, Бытовая тех, Hi-Fi тех.	(8422) 45-59-49	ул. Автозаводская, д.36
	"Студия Звука АВТОБЛЮЗ"	CAR-audio, Бытовая тех, Hi-Fi тех	(8422) 53-03-03	Димитровградское шоссе, 1
Уфа	БашТелеРадиоСервис	CAR-audio, Бытовая тех, Hi-Fi тех.	(347) 252-46-97, 252-13-57	пр. Салавата Юлаева, 59; пр. Октября, 25; ул. Гафури, 4;
	"Пилигрим-сервис"	CAR-audio, Бытовая тех, Hi-Fi тех.	(347) 277-12-62	пр. Октября, д. 148
Хабаровск	"Эталон ДВ"	CAR-audio, Бытовая тех, Hi-Fi тех.	(4212) 54-00-44, 25-30-60	ул. Иртышская, д.17
Чебоксары	"ВТИ-Сервис"	CAR-audio, Бытовая тех, Hi-Fi тех.	(8352) 63-73-24	пр-т И.Яковлева, д.4/2
Челябинск	"АС-Сервис"	CAR-audio, Бытовая тех, Hi-Fi тех	(351) 232-20-01, 772-66-00	ул. Энтузиастов, д.16, ул. Комарова, д. 114
	Найф	CAR-audio, Бытовая тех, Hi-Fi тех.	(351) 260-87-78	ул. Татыничевой, д. 13
	Рембыттехника	CAR-audio, Бытовая тех, Hi-Fi тех.	(351) 772-72-05	ул. Производственная, д.86
Черемхово	СЦ "Рембыттехника"	CAR-audio, Бытовая тех, Hi-Fi тех.	(83954) 65-10-90	ул. Белинского, 19
Череповец	"Телемастер"	CAR-audio, Бытовая тех, Hi-Fi тех.	(8202) 23-66-70, 26-50-37	пр. Победы д.97
Чита	"21 Век-сервис"	CAR-audio, Бытовая тех, Hi-Fi тех.	(3022) 44-09-03	ул. 9 Января 356, оф.4
Шахты	"Мир звука"	CAR-audio	(8636) 223-000, 222-475	пр-кт Победа Революции 126, м-н Мир Звука
Якутск	ТД Пионер	CAR-audio, Бытовая тех, Hi-Fi тех.	8-914-2257283	ул. Ильменская, д.21
Ярославль	ВИРТ	CAR-audio, Бытовая тех, Hi-Fi тех.	(4852) 58-22-11	ул. Республиканская, 3