

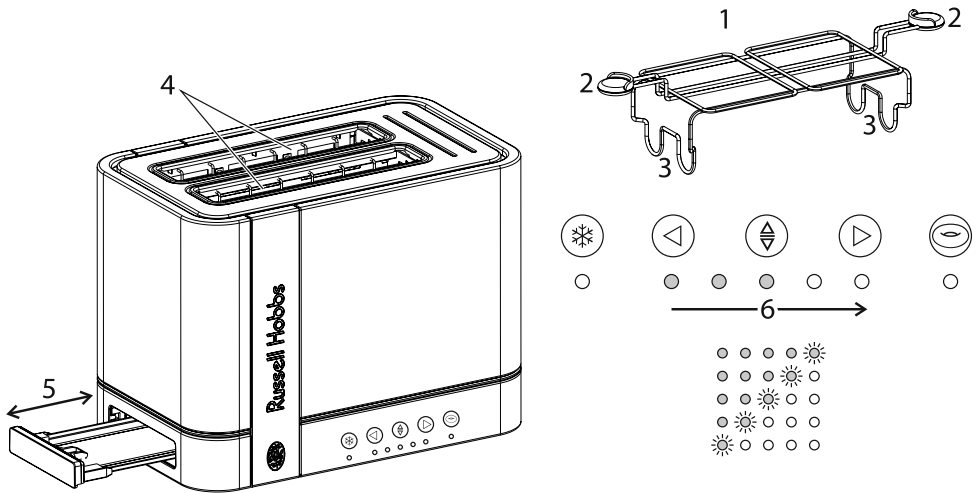

# Russell Hobbs



Bedienungsanleitung	2	pokyny (Čeština)	36
mode d'emploi	6	pokyny (Slovenčina)	39
instructies	9	instrukcija	42
istruzioni per l'uso	12	upute	45
instrucciones	15	navodila	48
instruções	18	οδηγίες	51
brugsanvisning	21	utasítások	54
bruksanvisning	24	talimatlar	57
instruksjoner	27	instruccjuni	60
käyttöohjeet	30	ИНСТРУКЦИИ (Български)	63
ИНСТРУКЦИИ (Русский)	33	instructions	66



Lesen Sie die Bedienungsanleitung und bewahren Sie diese gut auf. Wenn Sie das Gerät weitergeben, geben Sie bitte auch die Bedienungsanleitung weiter. Entfernen Sie alle Verpackungsmaterialien.

## WICHTIGE SICHERHEITSVORKEHRUNGEN

Beachten Sie bitte folgende grundlegende Vorsichtsmaßnahmen:

- 1 Dieses Gerät ist nur von einem oder unter der Aufsicht eines verantwortungsvollen Erwachsenen zu benutzen. Das Gerät darf nur außer Reichweite von Kindern benutzt bzw. aufbewahrt werden.
- 2 Gerät keinesfalls in Flüssigkeit tauchen, in einem Badezimmer, in der Nähe von Wasser oder im Freien benutzen. 
- 3 Wenn Sie nur einen Toastschlitz verwenden, achten Sie bitte darauf, dass nichts in den anderen Schlitz gelangt.
- 4 Den Toaster aufrecht auf eine feste, ebene, hitzebeständige Fläche stellen.
- 5 Brot kann verbrennen. Das Gerät weder in der Nähe noch unterhalb von Vorhängen/ Gardinen oder anderen brennbaren Materialien einsetzen. Behalten Sie den Toaster im Auge, solange er noch heiß ist.
- 6 Der Bereich der Toastschlitze wird beim Toasten sehr heiß – bitte nicht anfassen!
- 7 Legen Sie das Kabel so, dass es nicht überhängt und man nicht darüber stolpern bzw. sich nicht darin verfangen kann.
- 8 Weder das Gerät abdecken noch etwas darauf abstellen.
- 9 Wenn sich das Brot im Toaster verkantet, sollten Sie den Stecker aus der Steckdose ziehen, den Toaster abkühlen lassen und das Brot vorsichtig herausnehmen.
- 10 Bitte keine mit Butter (oder Margarine) bestrichenen Brote toasten – sie könnten Feuer fangen.
- 11 Um das Verkanten von Brot im Toaster zu vermeiden, verwenden Sie kein abgebrochenes, verbogenes oder verformtes Brot.
- 12 Wenn Sie das Gerät nicht benutzen, ziehen Sie das Netzkabel aus der Steckdose.
- 13 Den Toaster nur benutzen, wenn die Krümelschublade eingesetzt und geschlossen ist.
- 14 Benutzen Sie das Gerät ausschließlich zu den in diesen Anweisungen beschriebenen Zwecken.

**Zeichnungen**

- 1 Brötchenaufsatz
- 2 Griff
- 3 Füßchen
- 4 Toastschlitze

5 Krümelschublade

- ☼ gefrorenes Brot
- ◁ heller
- ▷ dunkler
- ☉ Bagel

6 Lampen für  
Bräunungsstufen

- 15 Dieses Gerät darf nicht von einem externen Timer oder einer Fernsteuerung gesteuert werden.
- 16 Das Gerät nicht verwenden, wenn es beschädigt ist oder Funktionsstörungen aufweist.
- 17 Weist das Kabel Beschädigungen auf, muss es vom Hersteller, einer Wartungsververtretung des Herstellers oder einer qualifizierten Fachkraft ersetzt werden, um eine mögliche Gefährdung auszuschließen.

**Nur für den Gebrauch im Haushalt****TOUCH BEDIENELEMENTE**

- Sie brauchen die Touch Bedienelemente nicht fest zu drücken, sondern nur leicht zu berühren

**SCHLAFMODUS**

- Wenn Sie die Bedienelemente für 5 Minuten nicht berühren, werden die Lichter gedimmt um Energie zu sparen.
- Drücken Sie eine beliebige Taste, um das Gerät wieder zu aktivieren.

**VOR ERSTMALIGEM GEBRAUCH**

- Die Bräunung auf das Maximum stellen (die Lampen aller Bräunungsstufen leuchten auf). Das Gerät leer "toasten" lassen, damit die neuen Heizelemente durchgeheizt werden. Dabei kann ein leichter Geruch entstehen – dies ist kein Grund zur Sorge. Achten Sie darauf, dass der Raum gut gelüftet ist.

**BROT TOASTEN**

- 1 Gerätenetzstecker in die Steckdose stecken.
- 2 Das Gerät wird zuerst einen Selbst-Check vollziehen.
- 3 3 Bräunungsgrad-Lampen leuchten auf.
- 4 Die zu beiden Seiten der Lampen für die Bräunungsstufen befindlichen Tasten betätigen, um den Toast heller ◁ oder dunkler ▷ zu toasten.
- 5 Die Lampen für die Bräunungsstufen leuchten auf/erlöschen und zeigen so die gewählte Stufe an.
- 6 Je mehr Lampen aufleuchten, desto dunkler wird der Toast.
- 7 Legen Sie das Brot in die Toastschlitze (es darf höchstens 29 mm dick sein).
- 8 Die ☉-Taste betätigen. Das Brot wird automatisch eingezogen und die Heizelemente heizen sich auf.
- 9 Die Lampen für die Bräunungsstufen werden heruntergezählt:
  - a) Die Lampe auf der äußersten rechten Seite wird blinken, die Lampen links davon werden erleuchtet sein.
  - b) Die Lampe auf der äußersten rechten Seite wird ausgehen und die Lampe links davon wird blinken.
  - c) So werden die Lampen eine nach der anderen heruntergezählt, bis alle erloschen sind.
  - d) Der Toast wird ausgeworfen.





**AUSWERFEN**

- 10 Soll der Toastvorgang abgebrochen werden, drücken Sie die Taste ☉. Der Toast wird ausgeworfen.

---

## GEFRORENES BROT



---

- 11 Legen Sie das Brot in die Toastschlitze. Der Bräunungsregler kann auf Ihre bevorzugte Stufe eingestellt bleiben.
- 12 Drücken Sie die  Taste und anschließend die  Taste.
- 13 Die Kontrolllampe  leuchtet auf und die Toastzeit wird automatisch angepasst, so dass Sie die gleiche Bräunung wie bei ungefrorenem Brot erzielen.
- 14 Anschließend drücken Sie die  Taste, um in den Normalbetrieb zurückzukehren.

---

## BAGEL

---

- 15 Nur die braunen Außenseiten von Bagels sollten getoastet werden, die weicheren inneren Bagelseiten sollten nicht gebräunt werden.
- 16 Der Bräunungsregler kann auf Ihre bevorzugte Stufe eingestellt bleiben.
- 17 Schneiden Sie Ihren Bagel auf und stecken Sie die beiden Hälften so in die Toastschlitze, dass die braunen Außenseiten jeweils zu den äußeren Heizelementen zeigen.
- 18 Drücken Sie die  Taste und anschließend die  Taste.
- 19 Anschließend drücken Sie die  Taste, um in den Normalbetrieb zurückzukehren.

---

## BRÖTCHENAUFSATZ

---

- 20 Mit dem Brötchenaufsatz keine gefrorenen, mit Butter bestrichenen, belegten, glasierten oder gefüllten Brötchen wärmen.
- 21 Stellen Sie den Brötchenaufsatz auf den Toaster und achten Sie darauf, dass die Füßchen in die Toastschlitze sitzen.
- 22 Legen Sie die Brötchen auf den Brötchenaufsatz.
- 23 Stellen Sie den Bräunungsgrad auf 1.
- 24 Die -Taste betätigen.
- 25 Nehmen Sie die aufgewärmten Brötchen vom Gitter, sobald der Toaster ein Piepsignal von sich gibt.
- 26 Fassen Sie das Drahtgestell des Brötchenaufsatzes bitte nicht an – es wird heiß.
- 27 Entfernen Sie den Brötchenaufsatz vor dem gewöhnlichen Gebrauch des Toasters.

---

## PFLEGE UND INSTANDHALTUNG

---

- 28 Ziehen Sie das Netzkabel aus der Steckdose und lassen Sie das Gerät abkühlen.
- 29 Das Gehäuse von außen mit einem feuchten Tuch abwischen
- 30 Drücken Sie den Krümelbehälter ein wenig herein um ihn zu entriegeln.
- 31 Entnehmen und leeren Sie die Krümelschublade.
- 32 Reinigen Sie diese mit einem feuchten Tuch um Sie anschließend wieder in den Toaster zu geben.

---

## UMWELTSCHUTZ

---

Auf Grund der in elektrischen und elektronischen Geräten verwendeten umwelt- und gesundheitsschädigenden Stoffe dürfen Geräte, die mit diesem Symbol gekennzeichnet sind, nicht über den normalen Hausmüll entsorgt werden, sondern müssen wiederaufbereitet, wiederverwertet oder recycelt werden.





Lisez les instructions et gardez-les. Si vous redistribuez l'appareil, n'oubliez pas la notice. Retirez l'emballage.

---

## PRÉCAUTIONS IMPORTANTES

---

Prenez des précautions essentielles comme:

- 1 Cet appareil ne doit être utilisé que par ou sous la surveillance d'un adulte responsable. Utilisez et rangez l'appareil hors de portée des enfants.
- 2 Ne plongez pas l'appareil dans un liquide, ne l'utilisez ni dans la salle de bain, ni près de l'eau, ni à l'extérieur. 
- 3 Lorsque vous utiliserez une seule fente à griller du grille-pain, veillez à ce que rien ne s'introduise dans l'autre fente.
- 4 Mettez le grille-pain droit sur une surface ferme, plate, et résistante à la chaleur.
- 5 Le pain pourrait brûler. N'utilisez pas l'appareil près de ou sous des rideaux ou autres matériaux combustibles, et surveillez-le pendant qu'il est chaud.
- 6 La zone autour des fentes du grille-pain peut devenir très chaude – ne touchez pas !
- 7 Veillez à ce que le cordon d'alimentation ne soit pas en surplomb et qu'on ne puisse pas trébucher dessus ou l'accrocher.
- 8 Ne recouvrez pas l'appareil et ne posez rien dessus.
- 9 Si du pain est coincé dans le grille-pain, débranchez-le, laissez-le refroidir, et retirez le pain avec précaution.
- 10 Ne grillez pas des produits beurrés – ils pourraient prendre feu.
- 11 N'utilisez pas du pain en morceaux, ou du pain qui n'est pas plat, ou difforme – cela pourrait coincer le grille-pain.
- 12 Débranchez l'appareil quand vous ne l'utilisez pas.
- 13 N'utilisez pas le grille-pain si le tiroir à miettes n'est pas fixé et fermé.
- 14 N'utilisez pas l'appareil à d'autres fins que celles décrites dans ce mode d'emploi.
- 15 Cet appareil ne doit pas être utilisé avec un minuteur externe ou un système de contrôle à distance.
- 16 N'utilisez pas l'appareil s'il est endommagé ou s'il ne fonctionne pas correctement.
- 17 Si le câble est abîmé, vous devez le faire remplacer par le fabricant, un de ses techniciens agréés ou une personne également qualifiée, pour éviter tout danger.

### usage ménager uniquement

---

## COMMANDES TACTILES

---

- Il n'est pas nécessaire d'appuyer fortement sur les boutons. Il suffit de les effleurer.
- 

## MODE VEILLE

---

- Si vous ne touchez pas les commandes pendant 5 minutes, les lumières s'éteindront
  - Appuyez sur n'importe quel bouton pour réveiller l'appareil.
- 

## AVANT LA PREMIÈRE UTILISATION

---

- Réglez le niveau de dorage sur maximum (tous les niveaux de dorage s'allument). Utilisez l'appareil vide, pour amorcer la nouvelle résistance. Il se peut que cela sente un peu, mais cela est normal. Assurez-vous que la pièce soit bien aérée.
- 

## GRILLER DU PAIN

---

- 1 Mettez la fiche dans la prise de courant.
- 2 L'appareil va exécuter automatique un contrôle de routine.
- 3 3 lumières de niveau resteront allumées.
- 4 Utilisez les boutons à chaque extrémité des lumières du niveau de gril pour éclaircir ◁ ou foncer ▷ le toast.
- 5 Les lumières du niveau de gril s'allumeront ou s'éteindront pour indiquer le niveau choisi.





<b>schémas</b>	5 tiroir à miettes	6 lumières indiquant le niveau de gril
1 chauffe-croissants	✱ pain congelé	
2 poignée	◁ plus clair	
3 pieds	▷ plus foncé	
4 fentes de gril	⊖ bagel	

- 6 Plus il y a de lumières allumées, plus le toast sera foncé.  
 7 Mettez le pain dans les fentes à griller (épaisseur maximum: 29 mm).  
 8 Appuyez sur le bouton . Le pain descendra dans l'appareil, et la résistance chauffera.  
 9 Le décompte de grillage va se déclencher
- La lumière la plus à droite va se mettre à clignoter, pendant que celles situées sur sa gauche vont rester illuminées.
  - Cette lumière va s'éteindre, puis celle située à sa gauche va se mettre à clignoter
  - Ceci se répétera jusqu'à l'extinction de toutes les lumières.
  - Le toast montera.



### ÉJECTION

- 10 Pour arrêter le gril, appuyez sur le bouton . Le toast montera.

### ✱ PAIN CONGELÉ

- 11 Mettez le pain dans les fentes à griller. Laissez le réglage du gril sur le réglage de votre choix.  
 12 Appuyez sur le bouton , puis sur le bouton .  
 13 La lumière  s'allumera, et la durée de gril sera automatiquement changée pour obtenir le même niveau de gril que vous obtenez avec du pain non congelé.  
 14 Quand vous avez fini, appuyez sur le bouton  pour revenir à une utilisation normale.

### ⊖ BAGEL

- 15 Seulement les faces externes bronzées devraient grillées, les faces externes douces ne devraient pas bronzées.  
 16 Laissez le réglage du gril sur le réglage de votre choix.  
 17 Coupez votre bagel et placez chacune des moitiés dans les fentes avec les faces dorées orientées vers les éléments chauffants externes.  
 18 Appuyez sur le bouton , puis sur le bouton .  
 19 Quand vous avez fini, appuyez sur le bouton  pour revenir à une utilisation normale.

### CHAUFFE-CROISSANTS

- 20 Le chauffe-croissants ne convient pas pour décongeler des croissants, réchauffer des croissants beurrés, fourrés ou enrobés.  
 21 Placer le chauffe-croissants sur le haut du grille-pain, avec les pieds à l'intérieur des fentes.  
 22 Placer les croissants sur le chauffe-croissants.  
 23 Réglez le niveau du gril sur 1.  
 24 Appuyez sur le bouton .  
 25 Quand le toaster sonne, retirez les croissants réchauffés.  
 26 Ne pas toucher les fils du chauffe-croissants: risque de brûlure!  
 27 Retirer le chauffe-croissants avant d'utiliser le grille-pain pour griller du pain.

### SOINS ET ENTRETIEN

- 28 Débranchez le grille pain et laissez-le refroidir.  
 29 Essuyez les surfaces extérieures à l'aide d'un chiffon humide.  
 30 Appuyez le tiroir à miettes pour débloquent-le et ouvrir-le.  
 31 Enlevez et videz le tiroir à miettes.  
 32 Essuyez-le avec un chiffon humide, séchez-le, et remettez-le ensuite dans le grille pain.



---

## PROTECTION ENVIRONNEMENTALE

---





Afin d'éviter des problèmes environnementaux ou de santé occasionnés par les substances dangereuses contenues dans les appareils électriques et électroniques, les appareils présentant ce symbole ne peuvent pas être éliminés avec les déchets ménagers, mais doivent faire l'objet d'une récupération sélective en vue de leur réutilisation ou recyclage.





**afbeeldingen**

- 1 broodjeswarmer
- 2 handvat
- 3 voetjes
- 4 gleuven

- 5 kruimellade
-  bevroren brood
-  lichter
-  donkerder
-  bagel

- 6 lampjes van de  
bruiningsgraad

Lees de instructies en bewaar ze op een veilige plaats. Wanneer u het apparaat aan iemand doorgeeft, geeft u dan ook de instructies mee. Verwijder alle verpakkingsonderdelen.

** BELANGRIJKE VEILIGHEIDSMATREGELEN**

Volg de gebruikelijke veiligheidsmaatregelen, zoals:

- 1 Dit apparaat mag uitsluitend worden gebruikt door of onder toezicht van een volwassene. Het apparaat moet steeds buiten het bereik van kinderen gebruikt en opgeborgen worden.
- 2 Dit apparaat mag niet in vloeistoffen worden ondergedompeld of in de badkamer, in de buurt van water of in de open lucht worden gebruikt.
- 3 Wanneer u maar één gleuf gebruikt, zorg dan dat er niets in de andere gleuf terecht komt.
- 4 Zet de broodrooster rechtop op een stevige, vlakke, hittebestendige ondergrond.
- 5 Brood kan verbranden. Gebruik het apparaat niet onder of in de buurt van gordijnen of andere brandbare stoffen en houd het apparaat zolang het heet is in de gaten.
- 6 Rondom de gleuven wordt de broodrooster zeer heet; niet aanraken!
- 7 Leg het snoer zodanig dat het niet uitsteekt en niemand erover kan struikelen of erachter kan blijven haken.
- 8 Houd de bovenkant van het apparaat vrij; zet er niets bovenop.
- 9 Als er brood vast blijft zitten, haalt u de stekker van het apparaat uit het stopcontact, laat u het apparaat afkoelen en haalt u het brood er voorzichtig uit.
- 10 Rooster behalve tosti's geen beboterde etenswaren; ze kunnen vlam vatten.
- 11 Gebruik geen uit elkaar vallend, krom of misvormd brood; hierdoor kan de broodrooster blokkeren.
- 12 Haal de stekker van het apparaat uit het stopcontact als hij niet wordt gebruikt.
- 13 Gebruik de broodrooster alleen met de kruimellade eronder.
- 14 Gebruik het apparaat niet voor andere doeleinden dan degene die in deze gebruiksaanwijzing worden beschreven.
- 15 Dit apparaat mag niet bediend worden met een externe timer of een bedieningsstelsel op afstand.
- 16 Gebruik het apparaat niet indien het beschadigd is of een defect vertoont.
- 17 Indien het snoer beschadigd is, moet het door de fabrikant, een technicus of een ander deskundig persoon vervangen worden om eventuele risico's te vermijden.

**uitsluitend voor huishoudelijk gebruik**** AANRAAKBEDIENING**

- U hoeft niet hard op de knoppen te drukken; lichtjes aanraken volstaat.

** STANDBY**

- Als u de bedieningen 5 minuten lang niet aanraakt gaan de lichtjes uit, om elektriciteit te sparen.
- Druk op een knop om de standby stand te beëindigen.

** VOOR HET EERSTE GEBRUIK**

- Zet de bruiningsgraad op maximaal (alle lampjes van de bruiningsgraad gaan aan). Zet het apparaat leeg aan om de nieuwe verwarmingselementen in te werken. Dit kan een lichte geur verspreiden, maar hier hoeft u zich geen zorgen om te maken. Zorg voor goede ventilatie.

---

## **BROOD ROOSTEREN**

---

- 1 Steek de stekker in het stopcontact.
- 2 Het apparaat voert eerst een zelfcontrole uit.
- 3 3 lampjes van de bruiningsgraad blijven aan.
- 4 Gebruik de knoppen aan een van beide uiteinden van de lampjes van de bruiningsgraad voor lichter ◁ of donkerder ▷ brood.
- 5 De lampjes van de bruiningsgraad gaan aan/uit om de gekozen bruiningsgraad aan te geven.
- 6 Hoe meer lampjes er branden, des te donkerder het brood wordt.
- 7 Plaats brood in de gleuven (maximale dikte 29 mm).
- 8 Druk op de  toets. Het brood gaat naar beneden en de verwarmingselementen worden warm.
- 9 De lichtjes van de bruiningsgraad tellen af:
  - a) het rechterlampje knippert, het lampje links ervan brandt
  - b) het rechter lampje gaat uit, het lampje links ervan knippert
  - c) dit gaat door tot alle lampjes uit zijn
  - d) het geroosterde brood komt naar boven

---

## **UITWERPEN**





---

- 10 Om te stoppen met roosteren, drukt u op de knop . Het geroosterde brood komt naar boven.

---

## **BEVROREN BROOD**



---

- 11 Plaats brood in de gleuven. Laat de bruiningsregeling op de gewenste stand staan.
- 12 Druk op  en vervolgens op .
- 13 Het lampje "" gaat aan en de roostertijd wordt automatisch gewijzigd om dezelfde bruiningsgraad te verkrijgen als bij brood dat niet bevroren is.
- 14 Als u klaar bent drukt u op de  knop om over te gaan op normal gebruik.

---

## **BAGEL**

---

- 15 U kunt alleen de bruine buitenkant van bagels roosteren, de zachte binnenkant moet niet geroosterd worden.
- 16 Laat de bruiningsregeling op de gewenste stand staan.
- 17 Snijd de bagel in tweeën en doe de twee helften in de gleuven met de bruine buitenkant naar de buitenkant toe.
- 18 Druk op  en vervolgens op .
- 19 Als u klaar bent drukt u op de  knop om over te gaan op normal gebruik.

---

## **BROODJESWARMER**

---

- 20 Gebruik de broodjeswarmer niet om bevroren, geboterde, bestreken, gevulde broodjes of broodjes met een suikerlaag op te warmen.
- 21 Plaats de broodjeswarmer bovenop de broodrooster met de voetjes in de gleuven.
- 22 Plaats de broodjes bovenop de broodjeswarmer.
- 23 Stel de bruiningsgraad in op 1.
- 24 Druk op de  toets.
- 25 Als de broodrooster piept verwijdt u de opgewarmde broodjes.
- 26 Raak de draden van de broodjeswarmer niet aan – deze zijn heet.
- 27 Verwijder de broodjeswarmer alvorens de broodrooster normaal te gebruiken.

---

## **ZORG EN ONDERHOUD**

---

- 28 Haal de stekker van de broodrooster uit het stopcontact en laat hem afkoelen.
- 29 Neem de buitenkant van de mixer af met een vochtige doek.
- 30 Druk op de kruimellade om deze te ontgrendelen.

31 Verwijder de kruimellade en maak hem leeg.

32 Neem de kruimellade met een vochtige doek af, droog hem en breng hem weer aan in de broodrooster.



## MILIEUBESCHERMING

Om milieu- en gezondheidsproblemen als gevolg van gevaarlijke stoffen in elektrische en elektronische producten te vermijden, mogen apparaten met dit symbool niet worden weggegooid met niet-gesorteerd gemeentelijk afval, maar moeten ze worden teruggewonnen, opnieuw gebruikt of gerecycled.



Leggere attentamente le istruzioni e conservarle. Se l'apparecchio viene ceduto a terzi, passare anche le istruzioni. Rimuovere tutto il materiale d'imballaggio.

---

## **NORME DI SICUREZZA IMPORTANTI**

---

Osservare le precauzioni fondamentali di sicurezza, e in particolare quanto segue:

- 1 Questo apparecchio deve essere usato solo da un adulto responsabile, o sotto il suo controllo. Utilizzare e riporre l'apparecchio lontano dalla portata dei bambini.
- 2 Non immergere l'apparecchio nei liquidi, non usarlo nella stanza da bagno, in prossimità dell'acqua o all'aperto.
- 3 Quando viene usata una sola fenditura di tostatura, non permettere che qualsiasi oggetto penetri nell'altra fenditura.
- 4 Posizionare verticalmente il tostapane su una superficie stabile, in pari e resistente al calore.
- 5 Il pane potrebbe bruciare, per cui non usare il tostapane sotto o vicino a tende od altri materiali infiammabili, e tenerlo d'occhio mentre è caldo.
- 6 L'area circostante le fenditure di tostatura diventa molto calda: non toccarla!
- 7 Sistemare il cavo d'alimentazione in modo che non penzoli, non ci si possa impigliare o inciampare.
- 8 Non coprire l'apparecchio, e non metterci sopra niente.
- 9 Se il pane s'inceppa, staccare la spina del tostapane, lasciarlo raffreddare e rimuovere il pane con attenzione.
- 10 Non tostare articoli "imburattati", poiché potrebbero incendiarsi.
- 11 Non usare fette di pane lacerate, arricciate o di forma irregolare, poiché potrebbero fare inceppare il tostapane.
- 12 Togliere il filo della spina dalla presa della corrente quando non state usando l'apparecchio.
- 13 Non usare il tostapane senza avere montato e chiuso il vassoio per le briciole.
- 14 Non usate l'apparecchio per usi diversi da quelli per i quali è stato progettato, che vengono descritti in questo manuale di istruzioni.
- 15 Questo apparecchio non deve essere azionato da un timer esterno o da un sistema telecomandato.
- 16 Non mettere in funzione l'apparecchio se è danneggiato o guasto.
- 17 Se il cavo è danneggiato, farlo cambiare dal fabbricante, dall'agente di servizio o da qualcun altro similmente qualificato, per evitare pericoli.



---

### **solo per uso domestico**

---

## **COMANDI A SFIORAMENTO**

---

- Non c'è bisogno di premere a fondo i pulsanti – basta un tocco delicato.

---

## **MODALITÀ SLEEP**

---

- Se i comandi non vengono sfiorati per 5 minuti, le spie si spegneranno, per risparmiare elettricità.
- Premere un pulsante a caso per riattivare il dispositivo.

---

## **PRIMA DI UTILIZZARE L'APPARECCHIO PER LA PRIMA VOLTA**

---

- Impostare sul massimo il livello doratura (con tutte le spie doratura accese). Usare il tostapane vuoto per condizionare gli elementi nuovi. Si può produrre un certo odore, ma non è da preoccuparsi. Assicurarsi però che la stanza sia ben ventilata.

---





## **TOSTATURA DEL PANE**

---



- 1 Inserire la spina nella presa di corrente.
- 2 L'apparecchio effettuerà prima un controllo di routine.
- 3 Si accenderanno 3 spie di livello di doratura.

**immagini**

- 1 scaldapanini
- 2 manico
- 3 piedini
- 4 fenditure di tostatura

- 5 vassoio delle briciole
-  pane congelato
-  più leggera
-  più scura
-  bagel





- 6 spie luminose del livello doratura

- 4 Usare i pulsanti ad entrambe le estremità delle spie luminose del livello doratura per rendere più leggera  o più scura  l'abbronzatura del toast.
- 5 Le spie luminose doratura si accendono/spengono per indicare il livello prescelto.
- 6 Quante più spie s'accendono tanto più scura sarà l'abbronzatura del toast.
- 7 Metta una fetta di pane (con spessore massimo di 29 mm) nella fenditura di tostatura.
- 8 Premere il pulsante . Il pane andrà verso il basso e gli elementi si riscaldano.
- 9 Le spie del livello di tostatura si spegneranno:
  - a) la spia a destra lampeggerà, le spie a sinistra si accenderanno
  - b) la spia a destra si spegnerà, la spia a sinistra lampeggerà
  - c) fino a quando tutte le spie non si spegneranno
  - d) il toast verrà sollevato



 **ESPULSIONE**

- 10 Per arrestare la tostatura, premere il pulsante . Il toast verrà sollevato.

 **PANE CONGELATO**

- 11 Metta una fetta di pane nella fenditura di tostatura. Lasciare il controllo doratura sul valore preferito.
- 12 Premere il pulsante , poi il pulsante .
- 13 Si accende ora la spia luminosa  e il tempo di tostatura viene cambiato automaticamente per ottenere lo stesso livello doratura del pane non congelato.
- 14 Una volta terminato, premere il pulsante  per tornare all'uso normale

 **BAGEL**

- 15 Si devono tostare solo le superfici esterne dorate dei panini bagel, le parti interne soffici non devono essere tostate.
- 16 Lasciare il controllo doratura sul valore preferito.
- 17 Tagliare a metà il bagel e inserire le due metà nelle fenditure con le parti esterne dorate di fronte agli elementi esterni.
- 18 Premere il pulsante , poi il pulsante .
- 19 Una volta terminato, premere il pulsante  per tornare all'uso normale

 **SCALDAPANINI**

- 20 Non utilizzate lo scaldapanini per scaldare panini congelati, imburrati, ricoperti, ghiacciati o ripieni.
- 21 Posizionate lo scaldapanini sopra al tostapane, con i piedini nelle fenditure.
- 22 Mettete i panini dentro alla scaldapanini.
- 23 Impostate il livello doratura su 1.
- 24 Premere il pulsante .
- 25 Quando il tostapane emette un segnale acustico, rimuovere i panini caldi
- 26 Non toccate i fili dello scaldapanini – sono molto caldi.
- 27 Rimuovere lo scaldapanini prima di utilizzare il tostapane normalmente.

 **CURA E MANUTENZIONE**

- 28 Staccare la spina del tostapane e lasciarlo raffreddare.
- 29 Passare un panno inumidito sulle superfici esterne dell'apparecchio per pulirlo.
- 30 La stampa e rilascia il vassoio delle briciole per aprirlo.

31 Rimuovere e vuotare il vassoio delle briciole.

32 Pulirlo usando un panno inumidito, asciugarlo e rimetterlo nel tostapane.



---

## **PROTEZIONE AMBIENTALE**





---

Per evitare danni all'ambiente e alla salute causati da sostanze pericolose delle parti elettriche ed elettroniche, gli apparecchi contrassegnati da questo simbolo non devono essere smaltiti con i rifiuti indifferenziati, ma recuperati, riutilizzati o riciclati.



**ilustraciones**

- 1 calentapanecillos
- 2 asa
- 3 pies
- 4 ranuras

- 5 bandeja recogemigas
-  pan congelado
-  poco tostado
-  muy tostado
-  bagel

- 6 indicadores del nivel de tostado

Lea las instrucciones y guárdelas en un lugar seguro. Si da el aparato a otro, pase también las instrucciones. Quite todo el embalaje.

**STOP SEGURIDAD IMPORTANTE**

Siga las precauciones básicas de seguridad, incluyendo:

- 1 Este aparato deberá ser usado por, o bajo la supervisión de un adulto responsable. Use y guarde el aparato fuera del alcance de los niños.
- 2 No ponga el aparato en líquido, no lo use en un cuarto de baño, cercano a agua, o al aire libre. 
- 3 Cuando use solamente una parrilla de tostar, no permita que entre algo en la otra.
- 4 Ponga el tostador sobre su base en una superficie firme, nivelada y resistente al calor.
- 5 El pan puede quemarse. No use el aparato cercano a, o debajo de, las cortinas u otros materiales combustibles y vigílelo mientras está caliente.
- 6 La zona entorno a las ranuras se calienta mucho – ¡no la toque!
- 7 Coloque el cable de manera que no sobresalga, y alguien pueda tropezar en él o engancharlo.
- 8 No cubra el aparato ni ponga nada sobre él.
- 9 Si se atasca el pan, desenchufe el tostador, déjelo enfriar y saque el pan con cuidado. No use nada puntiagudo para hacer esto ya que podría dañar las resistencias.
- 10 No tueste nada con mantequilla, puede incendiarse.
- 11 No use pan roto, curvado o deformado, podría atascar el tostador.
- 12 Cuando no lo use, desenchufe el aparato.
- 13 No use el tostador a menos que la bandeja recogemigas esté correctamente colocada y cerrada.
- 14 No use el aparato para ningún fin distinto a los descritos en estas instrucciones.
- 15 Este aparato no debe ser usado por un temporizador externo o por un sistema de control remoto.
- 16 No use el aparato si está dañado o funciona mal.
- 17 Si el cable está dañado, éste deberá ser cambiado por el fabricante, su agente de servicio, o alguien con cualificación similar – para evitar peligro.

**sólo para uso doméstico** **CONTROLES TÁCTILES**

- No es necesario apretar los botones ... Solo con un toque ya es suficiente.

 **MODO REPOSO**

- Si no toca los botones en 5 minutos, las luces se apagarán, para ahorrar electricidad
- Pulse cualquier botón para activar de nuevo el aparato.

 **ANTES DE USAR POR PRIMERA VEZ**

- Ponga el nivel de tostar a lo máximo (se iluminan todos los indicadores del nivel de tostado). Haga funcionar el aparato vacío para purgar las resistencias nuevas. Puede que esto huela un poco, pero no es algo que deba preocuparle. Asegúrese de que la estancia esté bien ventilada.

---

## TOSTAR PAN

---

- 1 Enchufe el aparato a la corriente.
- 2 El aparato hará una autocomprobación de rutina.
- 3 Los tres indicadores del nivel de tostado permanecerán encendidos.
- 4 Use los botones en ambos extremos de los indicaciones del nivel de tostado para reducir ◁ o aumentar ▷ el nivel de tostado.
- 5 Las luces de los indicadores se encienden/apagan para indicar el nivel elegido.
- 6 Cuantas más luces haya iluminadas, mayor el nivel de tostado.
- 7 Ponga el pan en la ranura (con un grosor máximo de 29 mm).
- 8 Pulse el botón . El pan bajará y se calentarán las resistencias.
- 9 El nivel de tueste hará una cuenta atrás:
  - a) La luz más a la derecha parpadeará, las luces de la izquierda se iluminarán
  - b) La luz más a la derecha se apagará, la luz a su izquierda parpadeará
  - c) Esto seguirá hasta que todas las luces se apaguen
  - d) La tostada saldrá.

---

## EXPULSIÓN





---

- 10 Para parar de tostar, pulse el botón . La tostada saldrá.

---

## PAN CONGELADO



---

- 11 Ponga el pan en la ranura. Deje el control de tueste en su posición preferida.
- 12 Presione el botón  y luego el botón .
- 13 Se iluminará la luz , y se alterará automáticamente el tiempo de tostado para ofrecerle el mismo nivel de tostado que se obtiene con el pan sin congelar.
- 14 Al terminar, pulse el botón  para regresar al modo de uso normal.

---

## BAGEL

---

- 15 Sólo deberían tostarse las partes externas del bagel, las partes internas no.
- 16 Deje el control de tueste en su posición preferida.
- 17 Corte el bagel por la mitad, y coloque las dos mitades en las ranuras con las caras oscuras hacia fuera.
- 18 Presione el botón  y luego el botón .
- 19 Al terminar, pulse el botón  para regresar al modo de uso normal.

---

## CALIENTAPANECILLOS

---

- 20 No use el calientapanecillos para calentar bollos congelados, untados con mantequilla, helados o rellenos.
- 21 Coloque el calientapanecillos en la parte superior del tostador, con los pies dentro de las ranuras.
- 22 Coloque los panecillos en la parte superior del calientapanecillos.
- 23 Ajuste el nivel de tostado a 1.
- 24 Pulse el botón .
- 25 Cuando el tostador emita un pitido, retire el pan caliente.
- 26 No toque los alambres del calentador de panecillos – estarán calientes.
- 27 Quite el calientapanecillos antes de usar el tostador normalmente.

---

## CUIDADO Y MANTENIMIENTO

---

- 28 Desenchufe el tostador y déjelo enfriar.
- 29 Limpie las superficies exteriores con un paño húmedo..
- 30 Pulse y suelte la bandeja recogemigas para abrirlo.
- 31 Retire y vacíe la bandeja recogemigas.
- 32 Límpiela con un paño húmedo Séquela y vuélvala a colocar en el tostador.





---

## PROTECCIÓN MEDIOAMBIENTAL

---

Para evitar problemas medioambientales y de salud debido a las substancias peligrosas con que se fabrican los productos eléctricos y electrónicos, los aparatos con este símbolo no se deben desechar junto con el resto de residuos municipales, sino que se deben recuperar, reutilizar o reciclar.



Leia atentamente todas as instruções e guarde-as num local seguro. Se entregar o aparelho a outra pessoa, forneça também as instruções. Retire todo o material de embalagem.

---

## **MEDIDAS DE PRECAUÇÃO IMPORTANTES**

---

Siga as precauções básicas de segurança, incluindo as seguintes:

- 1 Este aparelho só deve ser utilizado por um adulto ou sob a vigilância de um adulto responsável. Utilize e guarde o aparelho fora do alcance das crianças.
- 2 Não mergulhe o aparelho em líquidos, nem o utilize em casas de banho, próximo de água ou ao ar livre.
- 3 Ao utilizar apenas uma abertura de torrar, não deixe entrar nada na outra abertura.
- 4 Coloque a torradeira direita numa superfície estável, nivelada e resistente ao calor.
- 5 O pão pode arder. Não utilize este aparelho próximo ou por baixo de cortinas ou outros materiais combustíveis e vigie-o enquanto estiver quente.
- 6 A área em volta das aberturas fica muito quente – não lhes toque!
- 7 Estenda o cabo eléctrico de forma a não ficar suspenso, trilhado ou onde se possa tropeçar.
- 8 Não cubra o aparelho nem coloque seja o que for sobre ele.
- 9 Se o pão ficar preso, desligue a torradeira da tomada, deixe-a arrefecer e depois, cuidadosamente, retire o pão. Não utilize nenhum instrumento afiado para o retirar, já que pode danificar as resistências.
- 10 Não taste alimentos barrados com manteiga, já que esta pode pegar fogo.
- 11 Não utilize pão partido, ondulado ou deformado, já que pode ficar preso na torradeira.
- 12 Desligue o aparelho da tomada quando não o estiver a utilizar.
- 13 Não utilize a torradeira se a bandeja de recolha de migalhas não estiver correctamente colocada e fechada.
- 14 Não utilize este aparelho para quaisquer outros fins que não sejam os descritos nestas instruções.
- 15 Este aparelho não deverá ser posto em funcionamento com um temporizador externo ou com um sistema de comando à distância.
- 16 Não utilize o aparelho se estiver danificado ou se o seu funcionamento for defeituoso.
- 17 Se o cabo de corrente estiver danificado, o fabricante, o seu agente de serviço técnico ou alguém igualmente qualificado deverá substituí-lo a fim de evitar acidentes.



### **apenas para uso doméstico**

---

## **COMANDOS TÁCTEIS**

---

- Não necessita de pressionar energeticamente os botões – um toque leve é suficiente.

---

## **MODO DE REPOUSO**

---

- Caso não toque nos comandos por 5 minutos, as luzes desligam-se para poupar electricidade.
- Prima um botão qualquer para retirar o aparelho do modo de repouso.

---

## **ANTES DE UTILIZAR PELA PRIMEIRA VEZ**

---

- Regule o nível de torragem para o máximo (acendem-se todas as luzes de nível de torragem). Ponha a torradeira a funcionar vazia para curar as resistências novas. Este processo pode provocar um certo cheiro, mas não precisa de se preocupar. Verifique se a sala está bem ventilada.

---

## **TORRAR PÃO**

---

- 1 Ligue a ficha à tomada eléctrica.
- 2 O aparelho primeiro realizará uma rotina de verificação.
- 3 Mantêm-se fixas as três luzes de nível de torragem.
- 4 Utilize os botões de ambos os lados das luzes de nível de torragem para obter uma torrada mais clara < ou mais escura >.

## esquemas

- 1 aquecedor de pão
- 2 pega
- 3 pés
- 4 aberturas

- 5 bandeja de recolha de migalhas
- \* pão congelado
- ◁ mais claro
- ▷ mais escuro

- ☺ rosca
- 6 luzes de nível de torragem

- 5 As luzes de nível de torragem acendem-se e apagam-se para indicar o nível escolhido.
- 6 Quantas mais luzes estiverem acesas mais escura será a torrada.
- 7 Coloque o pão na abertura (espessura máxima de 29 mm).
- 8 Prima o botão "☺". O pão desce e as resistências aquecem-se.
- 9 As luzes do nível de torragem farão a contagem regressivamente:
  - a) a luz mais à direita pisca; as luzes à esquerda desta brilham
  - b) a luz mais à direita apaga-se; as luzes à esquerda desta piscam
  - c) esta situação prolonga-se até que todas as luzes se apaguem
  - d) a torrada sobe

## ⬇ EXPULSAR

- 10 Para parar de torrar, carregue no botão ⬇. A torrada sobe.

## \* PÃO CONGELADO

- 11 Coloque o pão na abertura. Deixe o comando de torragem na sua regulação favorita.
- 12 Prima o botão \*, depois o botão ⬇.
- 13 A luz \* acende-se e o tempo de torragem é automaticamente alterado para proporcionar o mesmo grau de torragem que obtém com o pão não congelado.
- 14 Ao terminar, prima o botão \* para regressar à utilização normal.

## ☺ ROSCA

- 15 Apenas as faces exteriores escuras das roscas devem ser torradas; as faces interiores suaves não devem ser torradas.
- 16 Deixe o comando de torragem na sua regulação favorita.
- 17 Divida a rosca e coloque as duas metades nas aberturas com as faces castanhas viradas para as resistências exteriores.
- 18 Prima o botão ☺, depois o botão ⬇.
- 19 Ao terminar, prima o botão ☺ para regressar à utilização normal.

## ☺ AQUECEDOR DE PÃO

- 20 Não use o aquecedor de pão para aquecer pão congelado, barrado ou recheado.
- 21 Coloque o aquecedor de pão em cima da torradeira, com os pés dentro das ranhuras.
- 22 Coloque o pão em cima do aquecedor de pão.
- 23 Regule a torradeira para o nível 1.
- 24 Prima o botão "☺".
- 25 Quando a torradeira emitir um sinal sonoro, retire os pães aquecidos.
- 26 Não toque nas partes metálicas do aquecedor de pão. Estarão muito quentes.
- 27 Retire o aquecedor de pão antes de voltar a usar normalmente a torradeira.

## 👁 CUIDADOS E MANUTENÇÃO

- 28 Desligue a torradeira e deixe-a arrefecer.
- 29 Limpe as superfícies exteriores com um pano húmido.
- 30 Pressione e liberte a bandeja de recolha de migalhas para a desbloquear.
- 31 Retire e esvazie a bandeja de recolha de migalhas.
- 32 Limpe-a com um pano húmido, seque-a e volte a colocá-la na torradeira.



---

## PROTECÇÃO AMBIENTAL

---

Para evitar problemas ambientais e de saúde devido a substâncias perigosas contidas em equipamentos eléctricos e electrónicos, os aparelhos com este símbolo não deverá ser misturados com o lixo doméstico e sim recuperados, reutilizados ou reciclados.



<b>tegninger</b>	5 krummebakke	6 risteindikatorer
1 bollerister	☼ frosset brød	
2 håndtag	◁ lysere	
3 fødder	▷ mørkere	
4 brødåbninger	⊖ bagel	

Læs brugsanvisningen, og gem den til eventuel senere brug. Hvis du sælger eller forærer apparatet til en anden, skal brugsanvisningen følge med. Tag apparatet ud af emballagen.

## VIGTIGE SIKKERHEDSINSTRUKTIONER

Følg altid de grundlæggende sikkerhedsregler, herunder:

- 1 Apparatet må kun anvendes af eller under opsyn af en ansvarlig voksen. Apparatet skal placeres utilgængeligt for børn, både i brug og under opbevaring.
- 2 Nedsæk ikke apparatet i væske, og undlad at anvende det på badeværelset, i nærheden af vand eller udendørs.
- 3 Når en af brødåbningerne anvendes, kontrollér, at den anden åbning er tom.
- 4 Anbring brødristeren i opretstående stilling på et solidt, plant og varmebestandigt underlag.
- 5 Der kan gå ild i brød. Undlad at anvende apparatet i nærheden af eller direkte under gardiner eller andet brændbart materiale, og hold apparatet under opsyn, når det er varmt.
- 6 Området omkring brødåbningen kan blive meget varmt – pas på hænderne!
- 7 Anbring ledningen, så den ikke hænger ud over en bordkant, og så man ikke kan snuble over den.
- 8 Undlad at tildække apparatet eller anbringe noget oven på det.
- 9 Hvis et stykke brød sætter sig fast, skal du tage stikket ud af stikkontakten, lade brødristeren køle af og derefter forsigtigt fjerne brødet.
- 10 Undlad at riste andre typer smurt brød end toast med fyld, da der ellers kan gå ild i brødet.
- 11 Undlad at anvende brød, som er gået i stykker, bøjet eller deformt, da det kan sætte sig fast i brødristeren.
- 12 Tag apparatets stik ud når det ikke er i brug.
- 13 Undlad at anvende brødristeren, hvis krummebakken ikke er monteret og lukket.
- 14 Anvend ikke apparatet til andre formål end dem, der er beskrevet i denne brugsanvisning.
- 15 Apparatet må ikke betjenes via en ekstern timer eller en fjernbetjening.
- 16 Undlad at anvende apparatet, hvis det er beskadiget eller ikke fungerer korrekt.
- 17 Hvis ledningen er beskadiget, skal den udskiftes af producenten, serviceværkstedet eller en tilsvarende kvalificeret fagmand, så eventuelle skader undgås.



## kun til privat brug

### BERØRINGSKNAPPER

- Det er ikke nødvendigt at trykke hårdt på knapperne, det er nok at berøre dem.

### STRØMBESPARELSE

- Hvis knapperne ikke berøres i 5 minutter, slukkes de for at spare strøm.
- Tryk på en vilkårlig knap for at aktivere apparatet.

### FØR APPARATET TAGES I BRUG FØRSTE GANG

- Indstil ristningsgraden til maksimum (alle indikatorer er tændt). Lad apparatet være tændt uden at lægge brød i, så de nye varmelegemer hærdes. Der kan forekomme lugt, men det er helt naturligt. Sørg for at lufte godt ud i rummet imens.

### RISTNING AF BRØD

- 1 Sæt stikket i stikkontakten.
- 2 Apparatet kører først et selvtjek.

- 3 3 risteindikatorer vil forblive tændt.
- 4 Brug knapperne i hver ende af risteindikatorerne til at gøre brødet lysere (◁) eller mørkere (▷).
- 5 Risteindikatorerne tænder/slukker, alt efter hvor brunt brødet skal være.
- 6 Jo flere tændte risteindikatorer, jo mørkere bliver brødet.
- 7 Anbring brødet i brødåbningerne (maksimal tykkelse: 29 mm).
- 8 Tryk på -knappen Brødet sænkes ned og elementerne varmer op.
- 9 Risteindikatorerne tæller ned:
  - a) indikatoren til højre blinker, og de resterende indikatorer lyser
  - b) indikatoren til højre slukkes og indikatoren til venstre for den blinker
  - c) indikatorerne hhv. lyser, blinker og slukkes, indtil alle er slukket
  - d) toasten sænkes

---

## SKUB OP





---

10 Hvis du vil stoppe ristningen helt, skal du trykke på knappen . Toasten sænkes.

---



## FROSSET BRØD

---

- 11 Anbring brødet i brødåbningerne. Efter at have indstillet ristningsgraden til den ønskede værdi.
  - 12 Tryk på  knappen og derefter på  knappen.
  - 13 -indikatoren tænder, og ristetiden ændres automatisk, så brødet får samme bruningsgrad, som frisk brød normalt får.
  - 14 Når du er klar, tryk på -knappen for at genoptage normal brug.
- 

## BAGEL

---

- 15 Du skal kun riste den brune udvendige skorpe på en bagel. Den bløde krumme skal ikke ristes.
  - 16 Efter at have indstillet ristningsgraden til den ønskede værdi.
  - 17 Flæk din bagel og læg de to halvdele i åbningerne med de brune sider udad mod de ydre elementer.
  - 18 Tryk på  knappen og derefter på  knappen.
  - 19 Når du er klar, tryk på -knappen for at genoptage normal brug.
- 

## BOLLE RISTER

---

- 20 Bolleristeren må ikke bruges til opvarmning af boller der er nedfrosne, smurt, overtrukket, dækket med is eller fyldte.
  - 21 Bolleristeren placeres oven på brødristeren, med fødderne ind i åbningerne.
  - 22 Bollerne placeres oven på bolleristeren.
  - 23 Indstil ristningsgraden til 1.
  - 24 Tryk på -knappen
  - 25 Fjern de varme boller når risteren bipper.
  - 26 Undlad at røre ved bolleristerens ledninger – de er varme.
  - 27 Husk at fjerne bolleristeren, før du anvender brødristeren igen på normal måde.
- 

## PLEJE OG VEDLIGEHOLDELSE

---

- 28 Tag brødristeren ud af stikkontakten, og lad den køle af.
- 29 Tør apparatets yderside af med en fugtig klud.
- 30 Tryk krummebakken ind og slip igen for at låse den op.
- 31 Tag krummebakken ud, og tøm den.
- 32 Tør den af med en fugtig klud, lad den tørre, og sæt den i brødristeren igen.

---

 **MILJØBESKYTTELSE**

Elektriske og elektroniske apparater, der er mærket med dette symbol, kan indeholde farlige stoffer, og må ikke bortskaffes med husholdningsaffald, men skal afleveres på en dertil udpeget lokal genbrugsstation for at undgå skade på miljø og menneskers sundhed.



Läs bruksanvisningen och spara den. Om du lämnar vidare apparaten, låt bruksanvisningen följa med. Ta bort allt förpackningsmaterial.

---

## VIKTIGA SKYDDSÅTGÄRDER

---

Följ allmänna säkerhetsföreskrifter, däribland följande:

- 1 Denna apparat får bara användas av ansvarig vuxen person eller under överinseende av ansvarig vuxen person. Håll apparaten utom räckhåll för barn.
- 2 Lägg inte ned apparaten i vätska, använd den inte i badrum, nära vatten eller utomhus.
- 3 När bara ett rostningsfack används ska det andra facket vara helt tomt.
- 4 Placera brödrosten upprätt på en stadig, jämn och värmeisolerad yta.
- 5 Bröd kan brinna. Använd därför inte apparaten nära eller under gardiner eller andra brännbara material och håll den under uppsikt så länge den är varm.
- 6 Området runt rostningsfacken blir mycket varmt – rör det inte!
- 7 Se till att sladden inte hänger ned så att man kan snubbla på den eller snärja in sig i den.
- 8 Täck inte över apparaten och lägg inte heller något ovanpå den.
- 9 Om brödet fastnar, dra ur sladden, låt apparaten kallna och ta sedan försiktigt bort brödet.
- 10 Rosta ingenting med smör på – det kan börja brinna.
- 11 Använd inte bröd som är förstört på något sätt, delat eller sönderrivet eftersom det kan blockera brödrosten.
- 12 Dra ur sladden när apparaten inte används.
- 13 Använd inte brödrosten om inte smulbrickan är på plats och stängd.
- 14 Använd inte apparaten för några andra ändamål än sådana som beskrivs i denna bruksanvisning.
- 15 Apparaten får inte användas med hjälp av en extern timer eller något fjärrkontrollsystem.
- 16 Använd inte apparaten om den är skadad eller fungerar dåligt.
- 17 Om sladden är skadad måste den ersättas av tillverkaren, serviceombud eller någon med liknande kompetens för att undvika skaderisker.



**endast för hushållsbruk**

---

## TOUCHKONTROLLER

---

- Tryck inte in knapparna helt – ett lätt tryck räcker.

---

## VILOLÅGE

---

- För att spara energi släcks lamporna, om kontrollknappen inte har använts under fem minuter.
- Tryck på valfri knapp för att aktivera enheten

---

## FÖRE FÖRSTA ANVÄNDNINGEN

---

- Ställ in rostningsgraden på maximum (lamporna för alla rostningsgrader tända). Använd apparaten utan bröd för att härda de nya värmeelementen. Det luktar kanske lite, men det betyder ingenting. Se bara till att rummet är väl ventilerat.

---

## ROSTA BRÖD

---

- 1 Sätt stickproppen i vägguttaget.
- 2 Först körs ett automatiskt kontrollprogram på apparaten.
- 3 Lampa 3 för gräddningsgrad kommer att lysa.
- 4 Använd knapparna på antingen den ena eller den andra sidan av lamporna för rostningsgraderna < ger ljusare bröd och > mörkare.
- 5 Lamporna för rostningsgraderna kommer att tändas/släckas efter den valda nivån.
- 6 Ju fler lampor som lyser, desto mörkare bröd.
- 7 Lägg bröd i rostningsfacken (brödets tjocklek ska vara högst 29 mm).



<b>bilder</b>	5 smulbricka	6 lampor för rostningsgrader
1 bullvärmare	❄ djupfryst bröd	
2 handtag	◁ ljustare	
3 stöd	▷ mörkare	
4 rostningsfack	☺ bagelbröd	

- 8 Tryck på ☺-knappen Brödet förs ned och elementen värms upp.
- 9 Lamporna för rostningsgraderna gör sig redo:
  - a) Lampan längst till höger blinkar och lampan till vänster därom lyser till
  - b) Lampan längst till höger släcks och lampan till vänster därom blinkar
  - c) Det fortsätter så tills alla lamporna har släckts
  - d) Brödskivan kommer upp.

## ⚡ UTMATNING

- 10 Tryck på knappen ⚡ för att stoppa rostningen. Brödskivan kommer upp.

## ❄ DJUPFRYST BRÖD

- 11 Lägg bröd i rostningsfacken. Ställ in rostningsreglaget på önskat läge.
- 12 Tryck på knappen ❄ och sedan på knappen ⚡.
- 13 ❄-lampan tänds och rostningstiden kommer att ändras automatiskt för att få samma rostningsgrad som gäller för bröd som inte är fryst.
- 14 När du är färdig, tryck på ❄-knappen för att återgå till normal användning.

## ☺ BAGELBRÖD

- 15 Det är bara de bruna yttersidorna på bagelbröden som ska rostas, de mjuka insidorna ska inte få färg.
- 16 Ställ in rostningsreglaget på önskat läge.
- 17 Dela bagelbrödet och lägg ned de båda halvorna i rostningsfacken med de bruna yttersidorna mot ytterelementen.
- 18 Tryck på knappen ☺ och sedan på knappen ⚡.
- 19 När du är färdig, tryck på ☺-knappen för att återgå till normal användning.

## ☺ BULLVÄRMARE

- 20 Använd inte bullvärmaren till att värma bullar som är djupfrysta, har smör eller topping eller är fyllda med något.
- 21 Placera bullvärmaren ovanpå brödrosten med stöden inne i rostningsfacken.
- 22 Placera bullarna uppe på bullvärmaren.
- 23 Ställ in rostningsgrad 1.
- 24 Tryck på ⚡-knappen
- 25 När brödrosten piper, ta bort de värmda bullarna.
- 26 Rör inte metalltrådarna på bullvärmaren – de kan vara heta.
- 27 Ta bort bullvärmaren innan brödrosten används på vanligt sätt.

## 👁 SKÖTSEL OCH UNDERHÅLL

- 28 Dra ur sladden till brödrosten och låt den kallna.
- 29 Torka av yttersidorna med en fuktig trasa.
- 30 Tryck på för att lossa smulbrickan.
- 31 Tag ut och töm smulbrickan.
- 32 Rengör med en fuktig trasa, torka torrt och ställ sedan tillbaka brödrosten.



---

## MILJÖSKYDD

---

För att undvika miljö- och hälsoproblem som beror på farliga ämnen i elektriska och elektroniska produkter får inte apparater som är märkta med denna symbol kastas tillsammans med osorterat hushållsavfall utan de ska tillvaratagas, återanvändas eller återvinnas.



<b>tegn</b>	5 smulefanger	6 bruningsnivålys
1 bollevarmer	☼ frossent brød	
2 håndtak	◁ lysere	
3 fotstøtter	▷ mørkere	
4 brødristingssprekker	⊖ bagel	

Les instruksjonene og oppbevar de på et sikkert sted. Hvis du har apparatet på, gå også til instruksjonene. Fjern all emballasje.

### **VIKTIG SIKKERHETSPUNKT**

Følg sikkerhetsinstruksene, inkludert

- 1 Dette apparatet må kun bli brukt av en eller under kontroll av en responsabel person. Bruk og lagre apparatet utenfor barns rekkevidde.
- 2 Dypp aldri apparatet i væsker, ikke bruk det på badetrom, nær vann eller utendørs.
- 3 Ved bruk av kun en enkel brødristingssprekk, ikke la noe havne i den andre sprekk.
- 4 Ha brødristeren rett opp på en god, flat og varmeherdet overflate.
- 5 Brød kan brenne. Brødristeren må derfor ikke brukes i nærheten eller under gardiner, skap eller annet brennbart materiale og skal holdes under oppsyn.
- 6 Området rundt brødristingssprekkene kan bli veldig varme – ikke rør!
- 7 Sno kabelen så den ikke henger og kan gå rundt eller bli fanget.
- 8 Ikke dekk til apparatet eller ha noe på det.
- 9 Hvis brødet sitter fast, trekk ut støpselet fra brødristeren.
- 10 Ikke rist påsmurte skiver, disse kan ta fyr.
- 11 Ikke bruk brettet, krøllet eller misformet brød, det kan skade brødristeren.
- 12 Dra ut kontakten til apparatet når det ikke er i bruk.
- 13 Ikke bruk brødristeren med mindre smulefangeren passer og er lukket.
- 14 Ikke bruk apparatet til andre formål enn det som beskrives i disse instruksene.
- 15 Dette apparatet må ikke fungere med en ekstern timer eller fjernkontrollsystem.
- 16 Ikke bruk apparatet hvis det er skadet eller har mangler.
- 17 Hvis kabelen er skadet så må den bli erstattet av fabrikanten, servisekontoret eller andre som er kvalifiserte for å unngå fare.



## kun for bruk i hjemmet

### **TASTEKONTROLLER**

- Du trenger ikke å trykke hardt på knappene – et lett berøring er nok.

### **SPAREMODUS**

- Hvis du ikke rører knappkontrollene i løpet av 5 minutter så vil lysene slukkes for strømsparing.
- Trykk på hvilken som helst knapp for å aktivere apparatet.

### **FØR FØRSTEGANGSBRUK**

- Still bruningsnivået til maksimum (alle bruningsnivålys er på). Start opp med et tomt apparat, for å brenne de nye elementene inn. Dette kan lukte litt, men det er ikke noe å bekymre seg for. Forsikre deg om at rommet er godt ventilert.

### **BRØDRISTING**

- 1 Stikk kontakten i støpselet.
- 2 Apparatet vil først kjøre en selv-sjekkingsrutine.
- 3 3 bruningsnivålys vil forbli på.
- 4 Bruk knappene for å stille inn bruningsnivået lysene enten for lysere ◁ eller mørkere ▷ brød.

- 5 Bruningsnivålyset vil komme på eller forsvinne for å vise valgte nivå.
- 6 Jo mer lys, jo mørkere brød.
- 7 Ha brødet i brødristingssprekkene (maksimumsstykkelse 29 mm).
- 8 Trykk på . Brødet vil senkes, og elementene vil varme opp.
- 9 Bruningsnivå lyset vil telle ned:
  - a) Lyset lengst til høyre vil blinke, lysene til venstre vil lyse
  - b) Lyset lengst til høyre vil slukke, lyset til venstre vil blinke
  - c) Dette vil vare til alle lysene er borte
  - d) Toasten vil heve seg.

---

## UTKASTING





---

- 10 For å avslutte risting, trykk  knappen. Toasten vil heve seg.

---

## FROSSENT BRØD



---

- 11 Ha brødet i brødristingssprekkene. Sett bruningskontrollen på din favorittinnstilling.
- 12 Trykk på -knappen, og deretter -knappen.
- 13 Lyset  vil komme på, og ristetiden vil forandre seg automatisk for å samme grad bruning som du får med tint brød.
- 14 Når du er ferdig, trykk på  for å gå tilbake til normal bruk.

---

## BAGEL

---

- 15 Kun den brune yttersiden av bagelen bør bli ristet. Den myke innsiden bør ikke bli brun.
- 16 Sett bruningskontrollen på din favorittinnstilling.
- 17 Del bagelen i to, og sett de to halvdelene i sprekkene med de brune utsidene mot de ytre elementene.
- 18 Trykk på -knappen, og deretter -knappen.
- 19 Når du er ferdig, trykk på  for å gå tilbake til normal bruk.

---

## BOLLEVARMER

---

- 20 Ikke bruk bollevarmen til å varme frosne, påsmurte, tildekkede, isete eller fylte boller.
- 21 Plassér bollevarmeren på toppen av brødristeren, med beinstøttene på innsiden av sprekkene.
- 22 Plassér bollene på toppen av bollevarmeren.
- 23 Ha brunningsnivået på 1.
- 24 Trykk på .
- 25 Fjern de varme bollene når brødristeren piper.
- 26 Ikke berør trådene til bollevarmeren – de kan være varme.
- 27 Fjern bollevarmeren før brødristeren brukes på normal måte.

---

## BEHANDLING OG VEDLIKEHOLD

---

- 28 Trekk ut kontakten fra brødristeren og la den kjøles ned.
- 29 Tørk over alle overflater med en dampet klut.
- 30 Trykk og slipp smulefangeren for å låse den opp
- 31 Fjern og tøm smulefangeren.
- 32 Tørk over med en dampet klut, tørk og sett den tilbake i brødristeren.

---

## MILJØBESKYTTELSE

---

For å unngå miljømessige og helse relaterte problemer forbundet til farlige stoffer i elektriske og elektroniske varer, må ikke apparater merket med dette symbolet kastes sammen med vanlig avfall, men gjenvinnes, gjenbrukes eller resirkuleres.





Lue käyttöohjeet ja säilytä niitä varmassa paikassa. Jos annat laitteen toiselle henkilölle, anna käyttöohjeet laitteen mukana. Poista kaikki pakkausmateriaalit.

## TÄRKEITÄ VAROTOIMIA

Seuraa perusvaroitointia, muun muassa seuraavia ohjeita:

- 1 Tätä laitetta saa käyttää vain vastuullinen aikuinen tai käytön on tapahduttava tällaisen henkilön valvonnassa. Käytä ja säilytä laitetta poissa lasten ulottuvilta.
- 2 Älä laita laitetta nesteeseen, älä käytä sitä kylpyhuoneessa, veden lähellä tai ulkona.
- 3 Kun käytät vain yhtä paahtoaukkoa, älä päästä mitään putoamaan toiseen aukkoon.
- 4 Aseta laite vakaalla, tasaisella ja kuumuutta kestäväälle alustalle.
- 5 Leipä voi palaa. Älä käytä laitetta verhojen tai muiden syttyvien materiaalin lähellä tai alla ja pidä laitetta silmällä, kun se on kuuma.
- 6 Alue aukkojen ympärillä tulee erittäin kuumaksi - älä koske siihen!
- 7 Vie sähköjohto siten, että se ei roiku eikä siihen voi kompastua tai takertua kiinni.
- 8 Älä peitä laitetta tai laita mitään sen päälle.
- 9 Jos leipä jää kiinni, irrota leivänpaahtin sähköverkosta, anna sen jäähtyä ja ota leipä varovasti pois.
- 10 Älä laita paahtimeen voideltuja tuotteita, ne voivat syttyä palamaan.
- 11 Älä käytä revennyttä, vääntynyttä tai muodotonta leipää, se voi jäädä kiinni leivänpaahtimeen.
- 12 Irrota laite sähkönsyötöstä, kun se ei ole käytössä.
- 13 Älä käytä laitetta, jos murulokero ei ole paikoillaan ja suljettu.
- 14 Älä käytä laitetta muihin kuin tässä käyttöohjeessa kuvattuihin tarkoituksiin.
- 15 Tätä laitetta ei saa käyttää ulkoisen ajastimen tai kaukosäätimen avulla.
- 16 Älä käytä laitetta, jos se on vahingoittunut tai toimii huonosti.
- 17 Jos sähköjohto on vahingoittunut, se pitää antaa valmistajan, tämän huoltopalvelun tai vastaavan pätevyyden omaavan henkilön vaihdettavaksi vaarojen välttämiseksi.



## vain kotikäyttöön

## HIPAISUNÄPPÄIMET

- Sinun ei tarvitse painaa valitsimia voimakkaasti – kevyt painallus riittää.

## VALMIUSTILA

- Jos et koske näppäimiä 5 minuuttiin, valot sammuvat sähkön säästämiseksi.
- Herätä laite painamalla mitä tahansa näppäintä.

## ENNEN ENSIMMÄISTÄ KÄYTTÖKERTAA

- Aseta paahtoaste mahdollisimman tummaksi eli maksimiin (kaikki paahtoasteen merkkivalot palavat). Käytä laitetta tyhjänä, jotta uudet elementit puhdistuvat. Se voi aiheuttaa hieman hajua, mutta siitä ei kannata huolestua. Varmista, että huoneessa ilma vaihtuu kunnolla.

## LEIVÄN PAAHTAMINEN

- 1 Kytke se sähköpistokkeeseen.
- 2 Laite tekee ensin automaattisen tarkastusrutiinin.
3. paahtoasteen merkkivalot jäävät päälle.
- 4 Käytä näppäimiä paahtotason molemmissa päissä vaalentaaksesi ◁ tai tummentaaksesi ▷ paahtoa.
- 5 Paahtotason merkkivalot syttyvät/sammuvat osoittamaan merkinä paahtoleivän tummuutta.
- 6 Mitä enemmän valoja palaa, sitä tummempaa paahtoleipä on.
- 7 Laita leipä paahtolokeroihin (maksimipaksuus 29 mm).

<b>piirroset</b>	5 murulokero	6 paahtoasteen merkkivalot
1 sämpylälämmitin	☼ pakastettu leipä	
2 kädensija	◁ vaaleampi	
3 jalat	▷ tummempi	
4 paahtoaukot	☉ bagel-rinkilä	

8 Paina ☉-painiketta. Leipä laskeutuu alas ja elementit lämpiävät.

9 Paahtotason valo laskee alaspäin:

- Oikeanpuoleinen valo vilkkuu, valot sen vasemmalla puolella palavat
- Oikeanpuoleinen valo sammuu, valo sen vasemmalla puolella vilkkuu
- Tämä jatkuu, kunnes kaikki valot ovat sammuneet
- Paahtoleipä nousee ylös.

## ☉ NOSTO

10 Paahtamisen lopettamiseksi on painettava valitsinta ☉. Paahtoleipä nousee ylös.

## ☼ PAKASTETTU LEIPÄ

11 Laita leipä paahtolokeroihin. Jätä paahtokontrolli omaan suosikkiasemaasi.

12 Paina valitsinta ☼ ja sitten valitsinta ☉.

13 Merkkivalo ☼ syttyy ja paahto aika säätyy automaattisesti siten, että saat saman paahtotummuuden kuin tuoreella leivällä.

14 Kun olet valmis, palaa normaalikäyttöön painamalla ☼-painiketta.

## ☉ BAGEL-RINKILÄ

15 Vain bagel-rinkilöiden ruskean ulkopinnan tulee paahtua, pehmeän sisuksen ei pidä ruskistua.

16 Jätä paahtokontrolli omaan suosikkiasemaasi.

17 Halkaise bagel-rinkilä ja laita molemmat puoliskot aukkoihin ruskea ulkopuoli kohti ulkoelementtejä

18 Paina valitsinta ☉ ja sitten valitsinta ☉.

19 Kun olet valmis, palaa normaalikäyttöön painamalla ☉-painiketta.

## ☉ SÄMPYLÄNLÄMMITIN

20 Älä käytä sämpylänlämmittintä lämmittämään pakastettuja, voideltuja, päällystettyjä, sokeroituja tai täytettyjä sämpylöitä.

21 Aseta sämpylänlämmitin leivänpaahtimen päälle, laita sen jalat aukkojen sisään.

22 Laita sämpylät sämpylän lämmittimen päälle.

23 Aseta paahtotasoksi 1.

24 Paina ☉-painiketta.

25 Poista lämmitetyt sämpylät paahtimen äänimerkin jälkeen.

26 Älä koske sämpylänlämmittimen johtoihin – ne kuumenevat.

27 Ota sämpylänlämmitin pois ennen leivän paahtimen käyttöä normaaliin tapaan.

## ☉ HOITO JA HUOLTO

28 Irrota leivänpaahtin sähköverkosta ja anna sen jäähtyä.

29 Pyyhi pinnat kostealla kankaalla.

30 Paina murulokeroa ja vapauta se avataksesi sen lukituksen.

31 Poista ja tyhjennä murulokero.

32 Pyyhi kostealla kankaalla ja laita lokero takaisin leivänpaahtimen.



---

## YMPÄRISTÖN SUOJELU

---

Jotta vältettäisiin ympäristölle ja terveydelle koituvat haitat, jotka johtuvat vaarallisista aineista sähkölaitteissa ja elektronisissa laitteissa, tällä symbolilla varustetut laitteet tulee heittää pois erillään lajittelemattomista jätteistä, ne on otettava talteen, käytettävä uudestaan ja kierrätettävä.





**иллюстрации**

- 1 решетка для подогрева  
булочек  
2 ручка  
3 ножки

- 4 разъемы для тостов  
5 поддон для крошек  
❄️ замороженный  
◁ светлее  
▷ темнее

- ⊖ бублик  
6 индикаторы уровня  
поджаривания

Прочитайте и сохраните данные инструкции. Если Вы передаете кому-то устройство, необходимо также прилагать к устройству инструкции. Удалите упаковочный материал.

**СТОП ВАЖНЫЕ МЕРЫ ПРЕДОСТОРОЖНОСТИ**

Следуйте основным инструкциям по безопасности, включая следующие:

- 1 Детям разрешено пользоваться устройством только под присмотром взрослых. Используйте и храните прибор в местах недоступных для детей.
- 2 Не погружайте прибор в какую-либо жидкость; не используйте его в ванной комнате, около воды или вне помещений.
- 3 При использовании одного разъема для тостов, следите, чтобы во второй разъем ничего не попало.
- 4 Установите тостер вертикально на твердую, горизонтальную, термостойкую поверхность.
- 5 Хлеб может подгореть. Не используйте устройство рядом или под занавесками или другими горючими материалами и следите за прибором, когда он горячий.
- 6 Область вокруг разъемов для тостов нагревается очень сильно – не трогайте ее!
- 7 Следите, чтобы шнур не свешивался со стола и не находился на проходе, где об него можно споткнуться или зацепиться за него.
- 8 Не накрывайте прибор и не размещайте ничего на его поверхности.
- 9 Если тост смялся в процессе, отключите тостер, дайте ему остыть и осторожно выньте хлеб.
- 10 Не поджаривайте смазанные маслом изделия, они могут загореться.
- 11 Не используйте разорванный, закрученный или деформированный хлеб, Вы можете заклинить тостер.
- 12 Если прибор не используется, отключайте его от сетевой розетки.
- 13 Не используйте тостер, если поддон для крошек не установлен и не закрыт.
- 14 Используйте прибор только по назначению.
- 15 Прибор не может работать от внешнего таймера или дистанционной системы управления.
- 16 Не используйте прибор, если он поврежден или работает с перебоями.
- 17 Если кабель поврежден, он должен быть заменен производителем, сервисным агентом или другим квалифицированным лицом для предотвращения опасности.

**только для бытового использования****СЕНСОРНЫЕ ЭЛЕМЕНТЫ УПРАВЛЕНИЯ**

- Нет необходимости нажимать кнопки – достаточно легкого прикосновения.

**НЕАКТИВНЫЙ РЕЖИМ**

- Если не касаться элементов управления в течение 5 минут, индикаторы выключаются с целью экономии электроэнергии.
- Для возврата устройства в активный режим нажмите на любую кнопку.

**ПЕРЕД ПЕРВЫМ ИСПОЛЬЗОВАНИЕМ ПРИБОРА**

- Установите уровень поджарки на максимум (индикатор уровня поджарки загорится). Включите пустой прибор для приведения в порядок элементов. Может появиться небольшой запах, но волноваться не стоит. Обеспечьте хорошую вентиляцию комнаты.

---

## ПОДЖАРИВАНИЕ ХЛЕБА

---

- 1 Включите вилку в розетку.
- 2 Устройство начнет работу с выполнения процедуры самодиагностики.
- 3 3 индикатора уровня поджаривания продолжат светиться.
- 4 Используйте клавиши на любом конце индикаторов уровня поджарки для того, чтобы сделать тост светлым ◁ или темным ▷.
- 5 Индикаторы уровня поджарки будут загораться и потухать для индикации выбранного уровня.
- 6 Чем больше индикаторов показано, тем темнее тост.
- 7 Положите хлеб в разъем для тостов (максимальная толщина куска 29 мм).
- 8 Нажмите кнопку . Хлеб опустится, и нагревательные элементы начинают нагреваться.
- 9 Затем происходит обратный отсчет индикаторов поджарки:
  - a) крайний правый индикатор начинает мигать, индикатор слева от него – светиться непрерывно
  - b) затем крайний правый индикатор гаснет, индикатор слева от него начинает мигать
  - c) процесс продолжается, пока не погаснут все индикаторы
  - d) тост поднимется

---

## ИЗВЛЕЧЕНИЕ





---

- 10 Чтобы остановить поджарку, нажмите клавишу . Тост поднимется.

---

## ЗАМОРОЖЕННЫЙ ХЛЕБ



---

- 11 Положите хлеб в разъем для тостов. Оставьте регулятор поджарки на предпочитаемом Вами значении.
- 12 Нажмите кнопку , затем кнопку .
- 13 Включится световой индикатор , и время поджаривания автоматически изменится для получения той же степени поджаривания, что и для незамороженного хлеба.
- 14 По завершении нажмите кнопку , чтобы вернуться к нормальному режиму эксплуатации.

---

## БУБЛИК

---

- 15 Следует поджаривать только внешние коричневые поверхности бубликов, а мягкие внутренние поверхности не должны поджариваться.
- 16 Оставьте регулятор поджарки на предпочитаемом Вами значении.
- 17 Разрежьте бублик пополам и поместите две половинки в разъемы для тостов коричневыми внешними сторонами в направлении внешних элементов.
- 18 Нажмите кнопку , затем кнопку .
- 19 По завершении нажмите кнопку , чтобы вернуться к нормальному режиму эксплуатации.

---

## РЕШЕТКА ДЛЯ ПОДОГРЕВА БУЛОЧЕК

---

- 20 Не используйте решетку для подогрева замороженных булочек, а также намазанных маслом, глазурованных или содержащих начинку.
- 21 Установите решетку для подогрева булочек сверху на тостер, вставив ее ножки в пазы.
- 22 Разложите булочки на решетке.
- 23 Установите уровень поджарки 1.
- 24 Нажмите кнопку .
- 25 Когда тостер издает звуковой сигнал, выньте подогретые булочки.
- 26 Чтобы не обжечься, не прикасайтесь к прутьям решетки.
- 27 Снимите решетку для использования тостера обычным образом.

---

## УХОД И ОБСЛУЖИВАНИЕ

---

28 Отключите тостер и дайте ему остыть.

29 Протрите внешнюю поверхность влажной тканью.

30 Нажмите и отпустите указатель поддона для крошек, чтобы разблокировать поддон.

31 Снимите поддон и почистите крошки с поддона.

32 Протрите влажной тканью, вытрите и установите его обратно в тостер.

---

## ЗАЩИТА ОКРУЖАЮЩЕЙ СРЕДЫ

Для того чтобы избежать угроз для здоровья и окружающей среды из-за вредных веществ в электрических и электронных товарах, приборы, отмеченные данным символом, должны утилизироваться не как не отсортированные бытовые отходы, а как восстановленные или повторно использованные.



Přectete si pokyny a bezpečne je uskladnete. Pokud spotřebič předáte dále, předejte jej i s pokyny. Sejměte všechny obaly.

## DŮLEŽITÁ BEZPEČNOSTNÍ OPATŘENÍ

Držte základní bezpečnostní pokyny, jako jsou:

- 1 Tento spotřebič smí používat jen odpovědná dospělá osoba nebo musí být používán pod jejím dozorem. Spotřebič používejte a uskladněte mimo dosah dětí.
- 2 Neumísťujte spotřebič do kapaliny, nepoužívejte jej v koupelně, u vody ani venku.
- 3 Pokud používáte pouze jeden opékač otvor, nedávejte nic do druhého otvoru.
- 4 Umístěte topinkovač na pevnou, rovnou plochu odolnou vůči teplu.
- 5 Chléb hoří. Nepoužívejte spotřebič v blízkosti záclon či pod nimi nebo pod jiným hořlavým materiálem a sledujte jej, když je horký.
- 6 Oblast v okolí opékačích otvorů se velmi zahřeje – nedotýkat se!
- 7 Kabel vedte tak, aby nevisel dolů a nebylo možno přes něj chodit nebo jej zachytit.
- 8 Nezakrývejte spotřebič a nic na něj nestavte.
- 9 Pokud se chléb zasekne, odpojte topinkovač, nechte jej vychladnout a opatrně chléb vyjměte.
- 10 Neopékejte krajíce s máslem, mohly by se vznítit.
- 11 Nepoužívejte potrhaný, zkroucený nebo poškozený chléb, mohl by se v topinkovači zaseknout.
- 12 Když přístroj nepoužíváte, odpojte jej od elektřiny.
- 13 Nepoužívejte topinkovač, pokud není přihrádka na drobky nasazená a uzavřená.
- 14 Nepoužívejte spotřebič pro jiný účel, než je uvedeno v těchto pokynech.
- 15 Tento spotřebič nesmí být ovládán externím časovačem nebo systémem dálkového ovládání.
- 16 Nepoužívejte spotřebič, je-li poškozen nebo se objevují poruchy.
- 17 Pokud je poškozený kabel, musí jej vyměnit výrobce, jeho servisní zástupce nebo osoba podobně kvalifikovaná, aby nedošlo k riziku.



### jen pro domácí použití

## TLAČÍTKA OVLÁDÁNÍ

- Tlačítka nemusíte mačkat silně, stačí se jich lehce dotknout.

## REŽIM SPÁNKU

- Pokud se tlačítek nebudete dotýkat po dobu 5 minut, prosvětlení zhasne z důvodu úspory elektřiny.
- Pro aktivaci zařízení stiskněte jakékoli tlačítko.

## PŘED PRVNÍM POUŽITÍM

- Nastavte úroveň opečení na maximum (všechny kontrolky opékání svítí). Použijte spotřebič prázdný, abyste zpracovali nové prvky. Může to nepatrně zapáchat, ale nejde o nic rizikového. Ověřte, zda je místnost správně odvětrávána.

## OPÉKÁNÍ CHLEBA

- 1 Zasuňte zástrčku do zásuvky.
- 2 Spotřebič se první spustí v automatickém kontrolním režimu.
- 3 Zůstanou zapnuté 3 kontrolky úrovně opečení.
- 4 Pomocí tlačítek na koncích kontrolky úrovně opečení můžete nastavit světlejší < nebo tmavší > topinku.
- 5 Kontrolky úrovně opečení se rozsvítí/zhasnou na znamení zvolené úrovně.
- 6 Čím více kontrolky svítí, tím tmavší bude topinka.
- 7 Umístěte krajíce do opékačích otvorů (maximální tloušťka 29 mm).

<b>nákresy</b>	5 přihrádka na dročky	6 kontrolky úrovně opečení
1 ohřívač housek	☼ mražené pečivo	
2 držadlo	◁ světlejší	
3 nožky	▷ tmavší	
4 opékací otvory	⊖ bagel	

8 Stiskněte  tlačítko. Chléb zajede a přístroj se začne rozehrívát.

9 Kontrolky úrovně pečení budou postupně zhasínat:

- kontrolka nejvíce vpravo bude blikat a kontrolky od ní nalevo budou svítit
- kontrolka nejvíce vpravo zhasne a začne blikat kontrolka nalevo od ní
- to bude pokračovat tak dlouho, dokud všechny kontrolky nezhasnou
- toust vyskočí

## VYSUNOUT

10 Opékání ukončíte tlačítkem . Toust vyskočí.

## ☼ MRAŽENÝ CHLÉB

11 Umístěte krajíce do opékacích otvorů. Ponechte ovládání opékání na oblíbeném nastavení.

12 Stiskněte tlačítko  a potom tlačítko .

13 Rozsvítí se kontrolka f, čas opékání se přenastaví automaticky, aby stupeň opečení byl stejný jako u nezmraženého chleba.

14 Po dokončení stiskněte tlačítko  pro návrat do normálního použití.

## ⊖ BAGEL

15 Opéci by se měla pouze hnědá vnější plocha bagelů, jemná vnitřní plocha by neměla být opečená.

16 Ponechte ovládání opékání na oblíbeném nastavení.

17 Bagel rozkrojte na půl a poloviny umístěte do opékacích otvorů venkovní tmavou stranou k vnější straně přístroje.

18 Stiskněte tlačítko  a potom tlačítko .

19 Po dokončení stiskněte tlačítko  pro návrat do normálního použití.

## OHŘÍVAČ HOUSEK

20 Ohřívač housek nepoužívejte pro ohřívání housek, které jsou mražené či namazané máslem, něčím posypané, potřené cukrovou polevou či plněné.

21 Usadte ohřívač housek na horní část topinkovače s nožkami zasunutými do otvoru.

22 Umístěte housky na horní část ohřívače housek.

23 Nastavte úroveň pečení 1.

24 Stiskněte  tlačítko.

25 Jakmile toustovač začne pípat, vyjměte teplé briošky.

26 Konstrukce ohřívače housek se nedotýkejte, bude pálit.

27 Před běžným použitím topinkovače ohřívač housek zase odstraňte.

## PÉČE A ÚDRŽBA

28 Odpojte topinkovač a nechte jej vychladnout.

29 Otrete vnější plochy vlhkým hadříkem.

30 Pro uvolnění přihrádky na dročky stiskněte a uvolněte tlačítko.

31 Vyjměte a vyprázdněte přihrádku na dročky.

32 Otrete je vlhkým hadříkem, osušte a pak vraťte do topinkovače.



---

## OCHRANA ŽIVOTNÍHO PROSTŘEDÍ

---

Aby nedošlo k ohrožení zdraví a životního prostředí vlivem nebezpečných látek obsažených v elektrických a elektronických produktech, spotřebiče označené tímto symbolem nesmějí být vhažovány do směsného odpadu, ale je nutno je obnovit, znovu použít nebo recyklovat.



<b>nákresy</b>	5 táčňa na omrvinky	6 svetlá úrovne zhnednutia
1 nádstavec na ohrievanie	❄ mražený	
2 držiak	◁ svetlejší	
3 nožička	▷ tmavší	
4 toastovacie otvory	⊖ žemľa	

Prečítajte si pokyny a uschovajte ich na bezpečné miesto. Ak spotrebič odovzdáte ďalej, odovzdajte ho aj s pokynmi. Odstráňte všetky obaly.

## DÔLEŽITÉ BEZPEČNOSTNÉ OPATRENIA

Dodržujte základné bezpečnostné opatrenia, vrátane:

- 1 Tento spotrebič musí byť používaný len pod dohľadom zodpovednej dospeléj osoby. Tento spotrebič používajte a skladujte mimo dosahu detí.
- 2 Spotrebič nekladajte do kvapaliny, nepoužívajte ho v kúpeľni, pri vode alebo vonku. 
- 3 Ak používate len jeden toastovací otvor, dajte pozor, aby sa nič nedostalo do druhého.
- 4 Hriankovač postavte na pevný, vodorovný a tepluvzdorný povrch.
- 5 Chlieb sa môže vznietiť. Nepoužívajte tento spotrebič v blízkosti alebo pod záclonami alebo v blízkosti iných horľavých materiálov a sledujte či nie je príliš horúci.
- 6 Okolie toastovacích otvorov je veľmi horúce – nedotýkajte sa ho!
- 7 Kábel vedte tak, aby nevisel dolu, aby sa oň nedalo zakopnúť alebo zachytiť.
- 8 Spotrebič neprikrývajte a na jeho vrchnú časť nedávajte žiadne predmety.
- 9 Ak sa chlieb zasekne, vypnite hriankovač, nechajte ho vychladnúť a chlieb opatrne odstráňte.
- 10 Netoastujte "namazané" kúsky chleba, môžu sa vznietiť.
- 11 Nepoužívajte polámaný, skrútený alebo zdeformovaný chlieb, mohli by ste hriankovač upchať.
- 12 Ak prístroj nepoužívate, vytiahnite ho zo zásuvky.
- 13 Nepoužívajte hriankovač, kým nie je táčňa na omrvinky nasadená a uzavretá.
- 14 Spotrebič nepoužívajte na iný účel než na ten, ktorý je popísaný v týchto pokynoch.
- 15 Tento spotrebič nesmie byť ovládaný prostredníctvom externého časového spínača alebo diaľkového ovládania.
- 16 Nepoužívajte tento spotrebič, keď je poškodený alebo má poruchu.
- 17 Ak je prírodný kábel poškodený, musí byť vymenený výrobcom, jeho servisným technikom alebo iným kvalifikovaným odborníkom, aby nedošlo k riziku.

## len na domáce použitie

### DOTYKOVÉ OVLÁDANIE

- Nemusíte tlačidlá veľmi stláčať – postačí ľahký dotyk

### POHOTOVOSTNÝ REŽIM

- Ak sa tlačidiel nedotknete 5 minút, svetielka zhasnú kvôli šetreniu energie.
- Stlačením akéhokoľvek tlačidla prístroj znovu zapnete.

### PRED PRVÝM POUŽITÍM

- Nastavte úroveň zhnednutia na maximum (všetky svetlá úrovne zhnednutia svietia). Uvedte do činnosti prázdny spotrebič, čím ošetríte nové prvky. Môže to trochu zapáchať, ale nie je to nič, čoho by ste sa mali obávať. Zabezpečte dobré vetranie miestnosti.

### OPEKANIE CHLEBA

- 1 Zasuňte zástrčku do sieťovej zásuvky.
- 1 Prístroj najskôr vykoná kontrolu svojich činností.
- 3 3 svetielka úrovne zhnednutia zostanú svietiť.

- 4 Použite ktorékoľvek tlačidlo na konci úrovne hneďnutia svetelná kontrolka pre svetlejšiu ◁ alebo tmavšiu ▷ hrianku.
- 5 Svetelné kontrolky úrovne hneďnutia budú postupovať od zap./vyp. pri indikovaní zvolenej úrovne.
- 6 Viac svietiacich kontroliek predstavuje tmavšiu hrianku.
- 7 Vložte chlieb do toastovacích otvorov (maximálna hrúbka 29 mm).
- 8 Stlačte tlačidlo . Chlieb sa zasunie dnu a ohrievacie telesá sa zohrejú.
- 9 Svetelné kontrolky stupňa opekania sa budú odpočítavať:
  - a) kontrolka úplne vpravo bude blikať, kontrolky vľavo budú svietiť
  - b) kontrolka úplne vpravo zhasne, kontrolky vľavo budú blikať.
  - c) toto sa bude opakovať, kým všetky kontrolky nezhasnú
  - d) hrianka sa vysunie von

---

## UVOĽNIŤ





---

10 Na zastavenie opekania, stlačte tlačítko . Hrianka sa vysunie von.

---

## ZMRAZENÝ CHLIEB



---

- 11 Vložte chlieb do toastovacích štrbín. Nechajte nastavenie hneďnutia na Vašom obľúbenom nastavení.
- 12 Stlačte tlačidlo , potom tlačidlo .
- 13 Zsvietí svetelná kontrolka  a čas opekania sa automaticky prispôsobí tak, aby sa dosiahol ten istý stupeň opečenia ako pri nezmrazenom chlebe.
- 14 Po ukončení stlačte tlačidlo , aby ste sa vrátili k normálnemu použitiu prístroja.

---

## ŽEMĽA

---

- 15 Opekať by sa mali len hnedé vonkajšie strany zemiľ, nie mäkké vnútorné časti.
- 16 Nechajte nastavenie hneďnutia na Vašom obľúbenom nastavení.
- 17 Žemľu rozdeľte na polovice a vložte ich do štrbín tak, aby vonkajšie hnedé časti smerovali k vonkajším ohrievacím telesám.
- 18 Stlačte tlačidlo , potom tlačidlo .
- 19 Po ukončení stlačte tlačidlo , aby ste sa vrátili k normálnemu použitiu prístroja.

---

## NÁDSTAVEC NA OHRIEVANIE ŽEMĽÍ

---

- 20 Nepoužívajte nádstavec na ohriatie zmrazených, maslom natretých, obalených, plnených zemiľ a zemiľ s polevou.
- 21 Položte nádstavec na ohrievanie na hriankovač tak, aby boli nožičky vo vnútri otvorov.
- 22 Žemle položte na nádstavec.
- 23 Nastavte stupeň opekania na 1.
- 24 Stlačte tlačidlo .
- 25 Keď hriankovač zapípa, zohriate pečivo z neho odstráňte.
- 26 Nedotýkajte sa konštrukcie nádstavca – bude horúca.
- 27 Pred bežným použitím hriankovača z neho odstráňte nádstavec.

---

## STAROSTLIVOSŤ A ÚDRŽBA

---

- 28 Vypnite hriankovač a nechajte ho vychladnúť.
- 29 Vonkajší povrch utrite vlhkou handričkou.
- 30 Stlačte a uvoľnite tácku na omrvinky.
- 31 Vyberte a vyprázdňte tácku na omrvinky.
- 32 Otrite ju vlhkou látkou, vysušte a potom ju vráťte do hriankovača.



---

 **OCHRANA ŽIVOTNÉHO PROSTREDIA**

---

Aby nedošlo k ohrozeniu zdravia a životného prostredia vplyvom nebezpečných látok v elektrických a elektronických produktoch, nesmú byť spotrebiče označené týmto symbolom likvidované s netriedeným komunálnym odpadom. Je nutné ich triediť, znova použiť alebo recyklovať.



Zapoznaj się z instrukcją i odłóż w znane Ci miejsce. Jeśli komuś przekażesz urządzenie, załącz także instrukcję. Rozpakuj urządzenie.

---

## WSKAZÓWKI DOTYCZĄCE BEZPIECZEŃSTWA

---

Postępuj zgodnie ze wskazówkami dotyczącymi bezpieczeństwa, między innymi:

- 1 Urządzenie może być używane tylko przez osoby dorosłe, lub pod nadzorem osoby dorosłej. Używaj i przechowuj urządzenie poza zasięgiem dzieci.
- 2 Nie zanurzaj urządzenia w płynie, nie używaj go w łazience, w pobliżu wody, ani na zewnątrz budynku.
- 3 Gdy używany jest tylko jeden otwór na pieczywo, niczego nie powinno być w drugim otworze.
- 4 Ustaw toster prosto na stabilnej, suchej płaskiej i termoodpornej powierzchni.
- 5 Pieczywo może się zapalić. Nie pozwól, aby podczas używania urządzenie stykało się z zasłonami, lub innymi materiałami łatwopalnymi i nie pozostawiaj bez nadzoru, dopóki nie ostygnie.
- 6 Okolice otworów na pieczywo silnie się rozgrzewa – nie dotykaj!
- 7 Nigdy nie pozwalaj, aby przewód zwisał przez krawędź stołu lub blatu lub mógł zostać zaczepiony.
- 8 Nie przykrywaj urządzenia i niczego na nim nie stawiaj.
- 9 W przypadku, kiedy pieczywo utknie w tosterze, wyciągnij wtyczkę z gniazdka sieciowego.
- 10 Nie wkładaj do urządzenia pieczywa posmarowanego, może się zapalić.
- 11 Nie wkładaj w toster zniekształconego pieczywa, może utknąć w tosterze.
- 12 Odłącz urządzenie od sieci, gdy nie jest używane.
- 13 Nie używaj tostera, zanim nie włożysz i zamkniesz tacki na okruszki.
- 14 Nigdy nie używaj urządzenia niezgodnie z jego przeznaczeniem określonym w niniejszej instrukcji.
- 15 Urządzeniem nie można sterować przy pomocy regulatora czasowego, ani też zdalnie.
- 16 Nigdy nie używaj uszkodzonego urządzenia lub jeśli zaczęło wadliwie działać.
- 17 Jeżeli przewód zasilający ulegnie uszkodzeniu, powinien być wymieniony przez specjalistyczny zakład naprawczy w celu uniknięcia zagrożenia.



**tylko do użytku domowego**

---

## STEROWANIE DOTYKOWE

---

- Nie należy mocno naciskać na przyciski - wystarczy lekko dotknąć.

---

## TRYB UŚPIENIA

---

- Jeżeli przez 5 minut nie dotkniesz żadnego przycisku, lampki zgasną, aby oszczędzić energię.
- Naciśnij dowolny przycisk, aby pobudzić urządzenie.

---

## PRZED PIERWSZYM UŻYCIEM

---

- Ustaw stopień opiekania na maksimum (świecą się wszystkie lampki kontrolne opiekania). Uruchomić puste urządzenie bez pieczywa, elementy grzejne muszą się wygrzać. Może wystąpić lekki zapach „spaleniowy”. Nie stanowi to żadnego zagrożenia. Upewnij się, że pomieszczenie jest dobrze przewietrzane.

---

## OPIEKANIE PIECZYWA

---

- 1 Włóż wtyczkę do gniazdka sieciowego.
- 2 Urządzenie najpierw przechodzi procedurę autotestu.
- 3 Lampki 3 stopnia opiekania świecą się.
- 4 Końcowe przyciski stopnia opiekania służą do regulacji "jasny" < albo "ciemny" > tost.
- 5 Lampki stopnia opiekania świecą/lub gasną odpowiednio do żądanego stopnia opiekania .

<b>rysunki</b>	5 tacka na okruszki	6 lampki stopnia opiekania
1 podgrzewacz bułeczek	☼ pieczywo zamrożone	
2 uchwyt	◁ jaśniejsze	
3 stopki	▷ ciemniejsze	
4 otwory na pieczywo	☺ bajgiel	

- 6 Im więcej lampek się świeci, tym ciemniejszy tost.
- 7 Włóż pieczywo do otworu (grubość maksymalna kromki 29 mm).
- 8 Naciśnij przycisk ☼. Chleb opadnie, i elementy grzejne się rozgrzewają.
- 9 Lampki stopnia opiekania odliczają:
  - a) lampka ostatnia z prawej miga, świecą się lampki po lewej stronie
  - b) lampka ostatnia z prawej gaśnie, migają lampki po lewej stronie
  - c) trwa to do chwili, kiedy wszystkie lampki zgasną
  - d) tost wyskoczy

### ☼ WYRZUĆ

- 10 Aby zatrzymać opiekanie, naciśnij przycisk ☼. Tost wyskoczy.

### ☼ PIECZYWO ZAMROŻONE

- 11 Włóż pieczywo do obu otworów. Ustaw regulację opiekania w żądanym położeniu.
- 12 Naciśnij przycisk ☼, a następnie przycisk ☼.
- 13 Zapali się lampka ☼, czas opiekania zostanie automatycznie skorygowany, aby otrzymać taki sam stopień opiekania, jak dla chleba nie zamrożonego.
- 14 Kiedy to zrobisz, naciśnij przycisk ☼ aby powrócić do zwykłego użytkowania.

### ☺ BAJGIEL

- 15 Opiekana może być tylko zewnętrzna strona bajgiela, nie należy rumienić miękkiego środka.
- 16 Ustaw regulację opiekania w żądanym położeniu.
- 17 Podziel bajgiel i włóż dwie połówki w utwory na pieczywo, obrócone brązową skórką ku zewnętrznym grzałkom.
- 18 Naciśnij przycisk ☺, a następnie przycisk ☼.
- 19 Kiedy to zrobisz, naciśnij przycisk ☺ aby powrócić do zwykłego użytkowania.

### ☺ PODGRZEWACZ BUŁECZEK

- 20 Nie stosować funkcji podgrzewania bułeczek do opiekania pieczywa zamrożonego, posmarowanego masłem, albo bułeczek z nadzieniem.
- 21 Nasadź podgrzewacz bułeczek na wierzch tostera, ze stopkami w otworach tostera.
- 22 Bułeczki ułóż na wierzchu podgrzewacza bułeczek.
- 23 Nastaw poziom opiekania na 1.
- 24 Naciśnij przycisk ☼.
- 25 Po sygnale dźwiękowym zdejmij podgrzane bułeczki.
- 26 Nie dotykaj drutów podgrzewacza – są gorące.
- 27 Przed użyciem tostera w zwykłych zastosowaniach, zdejmij podgrzewacz bułeczek.

### ☹ KONSERWACJA I OBSŁUGA

- 28 Wyciągnij wtyczkę zasilania z gniazdka i pozwól urządzeniu całkowicie ostygnąć.
- 29 Powierzchnie zewnętrzne czyść jedynie za pomocą miękkiej, wilgotnej szmatki.
- 30 Naciśnij i zwolnij tackę na okruszki aby odblokować.
- 31 Wyjmij i opróżnij tackę na okruszki.
- 32 Wytrzyj ją miękką, wilgotną szmatką i wstaw do tostera.



---

## OCHRONA ŚRODOWISKA

---

Zużyte urządzenie oddaj do odpowiedniego punktu składowania, gdyż znajdujące się w urządzeniu niebezpieczne składniki elektryczne i elektroniczne mogą być zagrożeniem dla środowiska. Nie wyrzucaj wraz z odpadami komunalnymi.



<b>crteži</b>	4 prorezi za tostiranje	 bagel pecivo
1 rešetka za zagrijavanje peciva	5 ladica za mrvice	6 indikatorna svjetla za potamnjivanje
2 ručka	* zamrznuti kruh	
3 nožica	< svijetlije	
	> tamnije	

Pročitajte ove upute i držite ih na sigurnom mjestu. U slučaju ustupanja uređaja drugim osobama, priložite i ove upute. Skinite svu ambalažu.

## VAŽNE SIGURNOSNE MJERE

Poštujte osnovne sigurnosne mjere, uključujući slijedeće:

- 1 Ovaj uređaj je namijenjen uporabi od strane odraslih odgovornih osoba ili pod njihovim nadzorom. Koristite i držite ovaj uređaj van dosega djece.
- 2 Nemojte uranjati uređaj u tekućinu; nemojte ga rabiti u kupaonici, blizu vode ili na otvorenom prostoru. 
- 3 Ako koristite jedan prorez za tostiranje, nemojte dopustiti da bilo što upadne u drugi prorez.
- 4 Postavite toster na čvrstu, ravnu površinu, otpornu na toplinu.
- 5 Kruh može da pregori. Nemojte koristiti uređaj blizu ili ispod zavjesa ili drugih zapaljivih materijala i nadgledajte ga dok je vruć.
- 6 Izbjegavajte dodir s područjem oko proreza za tostiranje koje postaje jako vruće!
- 7 Savijte kabel da ne visi preko stola kako bi se izbjeglo spoticanje ili zaplitanje.
- 8 Nemojte stavljati poklopac ili neki drugi predmet na uređaj.
- 9 Ako se kruh zaglavi u tosteru, iskopčajte uređaj iz utičnice, ostavite da se ohladi i pažljivo uklonite kruh.
- 10 Nemojte stavljati kruh premazan maslacem ili sličnim sastojcima, koji mogu izazvati požar.
- 11 Nemojte koristiti raskomadane, savijene ili deformirane kriške kruha.
- 12 Iskopčajte uređaj iz utičnice kad nije u uporabi.
- 13 Nemojte koristiti toster ukoliko niste pričvrstili i zatvorili ladicu za mrvice.
- 14 Nemojte koristiti uređaj u bilo koje druge svrhe osim onih opisanih u ovim uputama.
- 15 Ovaj uređaj ne smije biti kontroliran vanjskim tajmerom ili sustavom daljinskog upravljanja.
- 16 Nemojte koristiti uređaj ako je oštećen ili neispravan.
- 17 Ako je kabel oštećen, radi izbjegavanja opasnosti, mora ga zamijeniti proizvođač, ovlašteni servis ili osoba slične stručnosti.

## isključivo za kućnu uporabu

### KONTROLE NA DODIR

- Nije potrebno jako pritiskati gumbе; dovoljan je blagi dodir.

### PROGRAM MIROVANJA

- Ako ne dirate kontrolne gumbе nakon 5 minuta svjetla će se ugасiti kako bi se uštedjela električna energija.
- Pritisnite bilo koji gumb kako bi se uređaj probudio.

### PRIJE PRVE UPORABE

- Postavite razinu potamnjivanja na maksimum (gumbе za razinu potamnjivanja će se upaliti). Vršite ovaj ciklus pečenja bez kruha, kako biste pripremili nove grijaće elemente na rad. Može se osjetiti neprijatan miris, ali to je normalno. Osigurajte dobru ventilaciju prostorije.

---

## TOSTIRANJE KRUHA

---

- 1 Stavite utikač u utičnicu.
- 2 Uređaj će prijetходно izvršiti rutinsku samo-provjeru.
- 3 3 indikatorna svjetla razine potamnјivanja će ostati upalјena.
- 4 Koristite kontrolne gumbе za razinu potamnјivanja, gumb ◁ za svjetliji ili gumb ▷ za tamniji dvopek.
- 5 Indikatorna svjetla razine potamnјivanja će se paliti i gasiti u zavisnosti od izabrane razine.
- 6 Što je više indikatornih svjetla upalјeno dvopek je tamniji.
- 7 Stavite kruh u proreze za tostiranje (maksimalna deblјina kruha 29 mm).
- 8 Pritisnite  gumb. Kruh će se spustiti, i elementi će se ugrijati.
- 9 Svjetla za razinu potamnјivanja će odbrojavati:
  - a) Svjetlo na krajnјoj desnoj strani će treperati, dok će svjetla na levoj mu strani sijati
  - b) Svjetlo na krajnјoj desnoj strani će se ugасiti, dok će svjetlo na desnoj mu strani treperati
  - c) Ovo će se nastaviti dok se sva svjetla ne ugase.
  - d) Dvopek će izaći na gore.

---

## IZBACIVANJE





---

- 10 Ako želite da zaustavite tostiranje, pritisnite tipku . Dvopek će izaći na gore.

---

## ZAMRZNUTI KRUH



---

- 11 Stavite kruh u proreze za tostiranje. Ostavite regulator pečenja na vašој omilјenoј jačini.
- 12 Pritisnite  gumb, a zatim  gumb.
- 13 Upalit će se indikatorsko svjetlo  i vrijeme tostiranja bit će automatski podešeno kako biste dobili istu razinu pečenja kao i kod nezamrznutог kruha.
- 14 Kada završite, pritisnite  gumb kako bi se vratili regularnoj uporabi.

---

## BAGEL PECIVO

---

- 15 Preporučujemo tostiranje samo vanjskih smeđih strana bagel peciva; unutarnje mekane dijelove ne treba peći.
- 16 Podesite kontrolne gumbе na Vašu omilјenu razinu potamnјivanja.
- 17 Podijelite vaše bagel pecivo na dva dijela i stavite ih u proreze s vanjskom smeđom stranom okrenutom prema vanjskim elementima.
- 18 Pritisnite  gumb, a zatim  gumb.
- 19 Kada završite, pritisnite  gumb kako bi se vratili regularnoj uporabi.

---

## REŠETKA ZA ZAGRIJAVANJE PECIVA

---

- 20 Nemojte koristiti rešetku za zagrijavanje peciva za zamrznuta, premazana maslacem, obložena premazom, sleđena ili punјena peciva.
- 21 Postavite rešetku za zagrijavanje peciva na gornji dio tosterа s nožicama unutar proreza.
- 22 Postavite peciva na rešetku za zagrijavanje.
- 23 Postavite razinu pečenja na 1 i spustite ručicu.
- 24 Pritisnite  gumb.
- 25 Kada se toster oglasi, uklonite ugrijana peciva.
- 26 Ne dodirujte rešetku grijača jer je vruća.
- 27 Ako želite koristiti toster na uobičajen način, uklonite rešetku za zagrijavanje peciva.

---

## ČIŠĆENJE I ODRŽAVANJE

---

- 28 Iskopčajte toster iz utičnice i ostavite da se ohladi.
- 29 Obrišite spoljašnje površine vlažnom krpom.
- 30 Pritisnite i otpustite pladanј za mrvice kako biste ga otključali.
- 31 Odstranite i ispraznite pladanј s mrvicama.
- 32 Obrišite ga s vlažnom tkaninom, osušite ponovno postavite u toster.

---

 **ZAŠTITA OKOLIŠA**

---

Da bi se izbjegle štetne posljedice na okoliš i zdravlje zbog opasnih supstanci u električnim i elektronskim proizvodima, svi uređaji obilježeni ovim simbolom ne smiju se zbrinjavati kao nerazvrstani komunalni otpad, već se moraju prikupiti, ponovno koristiti ili reciklirati.



Preberite navodila in jih hranite na varnem mestu. Če napravo posredujete drugim, jim dajte tudi navodila. Odstranite vso embalažo.

---

## POMEMBNA VAROVALA

---

Sledite osnovnim varnostnim ukrepom, vključno z:

- 1 To napravo smejo uporabljati izključno odrasli ali pa morajo odrasli uporabo nadzorovati. Napravo uporabite in hranite zunaj dosega otrok.
- 2 Naprave ne dajajte v katerokoli tekočino, ne uporabljajte je v kopalnici, v bližini vode ali na prostem.
- 3 Kadar uporabljate le eno odprtino opekača, v drugo ne vstavljajte ničesar.
- 4 Opekač postavite pokonci na stabilno vodoravno površino, ki je odporna proti vročini.
- 5 Kruh lahko zagori. Naprave ne uporabljajte v bližini ali pod zavesami ali drugimi vnetljivimi materiali in jo opazujte, dokler je vroča.
- 6 Območje okoli odprtine opekača se močno segreje – ne dotikajte se ga!
- 7 Kabel napeljite tako, da ne visi in da se vanj ni mogoče zatakni ali spotakniti.
- 8 Naprave ne pokrivajte in nanjo ne dajajte drugih predmetov.
- 9 Če se kruh zatakne, opekač odklopite, počakajte, da se ohladi, in previdno odstranite kruh.
- 10 Ne pecite namazanih stvari, saj se lahko vnamejo.
- 11 Ne uporabljajte strganega, ukrivljenega ali deformiranega kruha, saj se lahko zatakne v opekaču.
- 12 Ko naprave ne uporabljate, jo odklopite.
- 13 Opekača ne uporabljajte, če pladenj za drobtine ni nameščen in zaprt.
- 14 Naprave ne uporabljajte za ničesar drugega kot za namene, ki so opisani v teh navodilih.
- 15 Te naprave ne smete upravljati z zunanjim časovnikom ali sistemom za daljinsko upravljanje.
- 16 Naprave ne upravljajte, če je poškodovana ali če ne deluje pravilno.
- 17 Če je kabel poškodovan, ga mora zamenjati proizvajalec, njegov servisni zastopnik ali kdo s podobnimi pooblastili, da se prepreči tveganje.



### samo za gospodinjsko uporabo

---

## UPRAVLJANJE NA DOTIK

---

- Gumbov ni treba pritisniti močno – zadošča že rahel dotik.
- 

## NAČIN MIROVANJA

---

- Če se krmilnih elementov ne dotaknete najmanj 5 minut, se lučke ugasnejo, da privarčujete energijo.
  - Pritisnite kateri koli gumb, da napravo prebudite.
- 

## PRED PRVO UPORABO

---

- Stopnjo zapečenosti nastavite na največjo vrednost (vse lučke za stopnjo zapečenosti svetijo). Napravo pustite obratovati prazno, da utečete nove grelnike. Pri tem se lahko pojavi neprijeten vonj, vendar naj vas to ne skrbi. Poskrbite, da je soba dobro prezračena.
- 

## POPEČENJE KRUKA

---

- 1 Vtič vstavite v električno vtičnico.
- 2 Naprava najprej opravi postopek samopreverjanja.
- 3 Vključene ostanejo 3 lučke za stopnjo zapečenosti.
- 4 Z gumboma na vsaki strani lučk za stopnjo zapečenosti posvetlite ◁ ali potemnite ▷ popečeni kruh.
- 5 Lučke za stopnjo zapečenosti se vključijo ali izključijo glede na nastavljeno stopnjo.
- 6 Več lučk pomeni temneje zapečen kruh.
- 7 Kruh postavite v odprtino opekača (največja debelina je 29 mm).



<b>risbe</b>	5 pladenj za drobtine	6 lučke za stopnjo zapečenosti
1 segrevanje štručk	❄ zamrznjen kruh	
2 ročaj	◁ svetleje	
3 noge	▷ temneje	
4 odprtine opekača	☉ kruhek bagel	

8 Pritisnite gumb . Kruh se spusti in grelniki se segrejejo.

9 Lučke za stopnjo zapečenosti zaporedoma ugašajo:

- Skrajno desna lučka bo utripala, lučke levo od nje bodo svetle.
- Skrajno desna lučka ugasne, lučka levo od nje začne utripati.
- To se nadaljuje, dokler ne ugasnejo vse lučke.
- Popečeni kruh se bo dvignil.

## IZMET

10 Za ustavitev pečenja pritisnite gumb . Popečeni kruh se bo dvignil.

## ZAMRZNJEN KRUH

11 Kruh postavite v odprtine opekača. Nastavitev zapečenosti pustite na najljubši stopnji.

12 Pritisnite gumb in nato .

13 Zasveti lučka , čas popečenja pa se samodejno spremeni tako, da bo kruh zapečen enako, kot če ne bi bil zamrznjen.

14 Ko končate, pritisnite gumb , da se vrnete v običajno uporabo.

## KRUHKI BAGEL

15 Pri kruhkih bagel naj bi bila popečena samo rjava zunanja površina, mehke notranje površine pa ne bi smele biti rjave.

16 Nastavitev zapečenosti pustite na najljubši stopnji.

17 Prerežite svoj kruhek bagel in postavite polovici v reži z rjavima zunanijima stranema obrnjenima proti zunanjim grelnikom.

18 Pritisnite gumb in nato .

19 Ko končate, pritisnite gumb , da se vrnete v običajno uporabo.

## SEGREVANJE ŠTRUČK

20 Segrevanja štručk ne uporabljajte za segrevanje zamrznjenih, namazanih, prelitih ali polnjenih štručk.

21 Napravo za segrevanje štručk postavite na opekač z nogami v odprtinah.

22 Štručke postavite na vrh naprave za segrevanje štručk.

23 Stopnjo zapečenosti nastavite na 1.

24 Pritisnite gumb .

25 Ko opekač zapiska, odstranite segrete štručke.

26 Ne dotikajte se žic naprave za gretje štručk, saj so vroče.

27 Pred običajno uporabo opekača odstranite napravi za segrevanje štručk.

## NEGA IN VZDRŽEVANJE

28 Odklopite opekač in pustite, da se ohladi.

29 Zunanje površine obrišite z vlažno krpo.

30 Pritisnite in sprostite pladenj za drobtine, da ga sprostite.

31 Odstranite in izpraznite pladenj za drobtine.

32 Obrišite ga z vlažno krpo, potem pa ga znova vstavite v opekač.



---

## **ZAŠČITA OKOLJA**

---

V izogib onesnaževanju okolja in ogrožanju zdravja zaradi nevarnih snovi v električnih ter elektronskih napravah naprave s to oznako ni dovoljeno zavreči med nesortirane odpadke. Namesto tega jih je treba oddati na zbirno mesto, znova uporabiti ali reciklirati.



<b>σχέδια</b>	4 σχισμές φρυγανίσματος	 κουλούρι
1 εξάρτημα θέρμανσης για ψωμάκια	5 δίσκος για ψίχουλα	6 λυχνίες επιπέδων φρυγανίσματος
2 χειρολαβή	* κατεψυγμένο ψωμί	
3 ποδαράκια	◁ λιγότερο φρυγανισμένο	
	▷ περισσότερο φρυγανισμένο	

Διαβάστε τις οδηγίες και κρατήστε τις σε ασφαλές μέρος. Εάν δώσετε τη συσκευή σε άλλο χρήστη, δώστε μαζί και τις οδηγίες. Αφαιρέστε όλα τα υλικά συσκευασίας.

### ΣΗΜΑΝΤΙΚΑ ΜΕΤΡΑ ΑΣΦΑΛΕΙΑΣ

Τηρείτε τα βασικά μέτρα ασφάλειας, συμπεριλαμβανομένων των παρακάτω:

- 1 Η συσκευή πρέπει να χρησιμοποιείται αποκλειστικά από ή υπό την επίβλεψη υπεύθυνου ενηλίκου. Να χρησιμοποιείτε και να αποθηκεύετε τη συσκευή μακριά από παιδιά.
- 2 Μην τοποθετείτε τη συσκευή σε υγρό, μην τη χρησιμοποιείτε στο μπάνιο, κοντά σε νερό ή σε εξωτερικό χώρο.
- 3 Όταν χρησιμοποιείτε μία σχισμή φρυγανίσματος, μην αφήνετε τίποτα να εισέλθει στην άλλη σχισμή.
- 4 Τοποθετήστε τη φρυγανιέρα όρθια σε σταθερή, πυράντοχη επιφάνεια.
- 5 Το ψωμί ενδέχεται να καεί. Μην χρησιμοποιείτε τη συσκευή κοντά ή κάτω από κουρτίνες ή άλλα εύφλεκτα υλικά και παρακολουθείτε τη όσο είναι ακόμα θερμή.
- 6 Η περιοχή γύρω από τις σχισμές φρυγανίσματος αναπτύσσει υψηλές θερμοκρασίες – μην αγγίζετε!
- 7 Τοποθετήστε το καλώδιο έτσι ώστε να μην κρέμεται και να μην μπορεί να μπερδευτεί ή να πιαστεί στα πόδια σας.
- 8 Μην καλύπτετε τη συσκευή ή τοποθετείτε τίποτα πάνω σε αυτή.
- 9 Εάν το ψωμί σφηνώσει αποσυνδέστε τη φρυγανιέρα από την πρίζα, αφήστε την να κρυώσει και απομακρύνετε προσεκτικά το ψωμί.
- 10 Μην φρυγανίζετε βουτυρωμένα αντικείμενα, μπορεί να πιάσουν φωτιά.
- 11 Μην χρησιμοποιείτε κομμένο, καμπυλωμένο ή παραμορφωμένο ψωμί, μπορεί να σφηνώσει στη φρυγανιέρα.
- 12 Να αποσυνδέετε τη συσκευή από το ρεύμα όταν δεν τη χρησιμοποιείτε.
- 13 Μην χρησιμοποιείτε τη φρυγανιέρα εάν ο δίσκος για ψίχουλα δεν είναι τοποθετημένος και κλειστός.
- 14 Μην χρησιμοποιείτε τη συσκευή για οποιονδήποτε σκοπό πέραν αυτού που περιγράφεται στις παρούσες οδηγίες.
- 15 Αυτή η συσκευή δεν πρέπει να λειτουργεί με εξωτερικό χρονοδιακόπτη ή σύστημα τηλεχειρισμού.
- 16 Μην χρησιμοποιείτε τη συσκευή εάν είναι φθαρμένη ή παρουσιάζει δυσλειτουργίες.
- 17 Εάν το καλώδιο είναι φθαρμένο, πρέπει να αντικατασταθεί από τον κατασκευαστή, τον αντιπρόσωπό του ή κάποιο εξουσιοδοτημένο πρόσωπο προς αποφυγή κινδύνων.



### αποκλειστικά για οικιακή χρήση

#### ΧΕΙΡΙΣΤΗΡΙΑ ΑΦΗΣ

- Δεν χρειάζεται να πατήσετε δυνατά τα πλήκτρα – αρκεί ένα απαλό άγγιγμα.

#### ΛΕΙΤΟΥΡΓΙΑ ΑΝΑΜΟΝΗΣ

- Εάν δεν αγγίξετε τα χειριστήρια για 5 λεπτά, οι λυχνίες σβήνουν για εξοικονόμηση ενέργειας.
- Πατήστε οποιοδήποτε κουμπί για να ενεργοποιηθεί η συσκευή.

---

## ΠΡΙΝ ΑΠΟ ΤΗΝ ΠΡΩΤΗ ΧΡΗΣΗ

---

- Ρυθμίστε το επίπεδο φρυγανίσματος στο μέγιστο (με όλες τις λυχνίες επιπέδου φρυγανίσματος αναμμένες). Αφήστε τη συσκευή να λειτουργήσει κενή ώστε να "στρώσουν" τα νέα στοιχεία. Μπορεί να υπάρξει κάποια μυρωδιά, αλλά δεν είναι κάτι ανησυχητικό. Βεβαιωθείτε ότι το δωμάτιο αερίζεται καλά.

---

## ΦΡΥΓΑΝΙΣΜΑ ΨΩΜΙΟΥ

---

- 1 Συνδέστε το φιλτράκι με την πρίζα ρεύματος.
- 2 Η συσκευή θα πραγματοποιήσει πρώτα αυτοέλεγχο.
- 3 Οι 3 λυχνίες επιπέδου φρυγανίσματος μένουν αναμμένες.
- 4 Χρησιμοποιήστε τα πλήκτρα στα άκρα των λυχνιών επιπέδου φρυγανίσματος για να φρυγανίσετε λιγότερο < ή περισσότερο > το ψωμί.
- 5 Οι λυχνίες επιπέδου φρυγανίσματος ανάβουν/σβήνουν υποδεικνύοντας το επιλεγμένο επίπεδο.
- 6 Όσο περισσότερες λυχνίες είναι αναμμένες τόσο περισσότερο φρυγανίζεται το ψωμί.
- 7 Τοποθετήστε ψωμί στη σχισμή φρυγανίσματος (μέγιστο πάχος 29 mm).
- 8 Πατήστε το κουμπί . Το ψωμί θα κατέβει και θα ζεσταθούν τα στοιχεία.
- 9 Οι λυχνίες επιπέδου φρυγανίσματος μετρούν αντίστροφα.
  - a) η δεξιά λυχνία αναβοσβήνει, οι λυχνίες στα αριστερά αυτής ανάβουν
  - b) η δεξιά λυχνία σβήνει, η λυχνία στα αριστερά αυτής αναβοσβήνει
  - c) αυτό συνεχίζεται μέχρι να σβήσουν όλες οι λυχνίες
  - d) το φρυγανισμένο ψωμί θα ανέβει

---

## ΕΚΤΙΝΑΞΗ





---

- 10 Για να διακόψετε το φρυγάνισμα, πατήστε το κουμπί . Το φρυγανισμένο ψωμί θα ανέβει.

---

## ΚΑΤΕΨΥΓΜΕΝΟ ΨΩΜΙ



---

- 11 Τοποθετήστε ψωμί στις σχισμές φρυγανίσματος. Αφήστε το επίπεδο φρυγανίσματος στην αγαπημένη σας ρύθμιση.
- 12 Πατήστε το κουμπί  και κατόπιν το κουμπί .
- 13 Η λυχνία  ανάβει και ο χρόνος φρυγανίσματος αλλάζει αυτομάτως ώστε να έχετε το ίδιο επίπεδο φρυγανίσματος όπως και με το νωπό ψωμί.
- 14 Όταν τελειώσετε, πατήστε το κουμπί  για επιστροφή στην κανονική χρήση.

---

## ΚΟΥΛΟΥΡΙ

---

- 15 Μόνο η καφέ εξωτερική πλευρά των κουλουριών μπορεί να φρυγανιστεί, το μαλακό εσωτερικό δεν πρέπει να φρυγανιστεί.
- 16 Αφήστε το επίπεδο φρυγανίσματος στην αγαπημένη σας ρύθμιση.
- 17 Χωρίστε το κουλούρι στα δύο και τοποθετήστε τα δύο μισά μέσα στις σχισμές με τις καφέ πλευρές να κοιτούν προς τα εξωτερικά στοιχεία.
- 18 Πατήστε το κουμπί  και κατόπιν το κουμπί .
- 19 Όταν τελειώσετε, πατήστε το κουμπί  για επιστροφή στην κανονική χρήση.

---

## ΕΞΑΡΤΗΜΑ ΘΕΡΜΑΝΣΗΣ ΓΙΑ ΨΩΜΑΚΙΑ

---

- 20 Μη χρησιμοποιείτε το εξάρτημα για να θερμάνετε κατεψυγμένα, βουτυρωμένα ψωμάκια ή με επικάλυψη ή γέμιση.
- 21 Τοποθετήστε το εξάρτημα για ψωμάκια στο πάνω μέρος της φρυγανιέρας με τα σκέλη μέσα στις σχισμές.
- 22 Τοποθετήστε τα ψωμάκια στο πάνω μέρος του εξαρτήματος.

- 23 Ρυθμίστε το επίπεδο φρυγανίσματος 1.  
24 Πατήστε το κουμπί .
- 25 Όταν ακουστεί ένα ηχητικό σήμα από τη φρυγανιέρα, απομακρύνετε τα ζεσταμένα ψωμάκια.  
26 Μην αγγίζετε τα σύρματα του εξαρτήματος – είναι καυτά.  
27 Αφαιρέστε το εξάρτημα πριν χρησιμοποιήσετε τη φρυγανιέρα κανονικά.

---

## ΦΡΟΝΤΙΔΑ ΚΑΙ ΣΥΝΤΗΡΗΣΗ

---

- 28 Αποσυνδέστε τη φρυγανιέρα από την πρίζα και αφήστε τη να κρυώσει.  
29 Σκουπίστε τις εξωτερικές επιφάνειες με ένα υγρό πανί.  
30 Πατήστε και αφήστε τον δίσκο για ψίχουλα ώστε να απασφαλιστεί.  
31 Αφαιρέστε και αδειάστε το δίσκο για ψίχουλα.  
32 Σκουπίστε το με υγρό πανί, στεγνώστε το και στη συνέχεια επανατοποθετήστε το στη φρυγανιέρα.

---

## ΠΡΟΣΤΑΣΙΑ ΤΟΥ ΠΕΡΙΒΑΛΛΟΝΤΟΣ

---

Προς αποφυγή περιβαλλοντικών προβλημάτων και προβλημάτων υγείας λόγω επικίνδυνων ουσιών από ηλεκτρικές και ηλεκτρονικές συσκευές, οι συσκευές με αυτό το σύμβολο δεν θα πρέπει να απορρίπτονται με τα λοιπά οικιακά απορρίμματα, αλλά να ανακτώνται, να επαναχρησιμοποιούνται ή να ανακυκλώνονται.



Olvassa el az utasításokat és tartsa azokat biztos helyen. Ha továbbadja valakinek a készüléket, adja oda az utasításokat is. Vegye le az összes csomagolást.

## FONTOS ÓVINTÉZKEDÉSEK

Kövessen az alábbi alapvető biztonsági óvintézkedéseket:

- 1 Ezt a készüléket csak egy felelős felnőtt használhatja vagy annak felügyelete mellett használható. A készüléket gyermekek által el nem érhető helyen használja és tárolja.
- 2 Ne tegye a készüléket folyadékba, ne használja fürdőszobában, víz közelében vagy a szabadban.
- 3 Ha csak egy pirító nyílást használ, ügyeljen arra, hogy semmi se essen bele a másik nyílásba.
- 4 Állítsa a kenyérpirítót egy szilárd, sík, hőálló felületre.
- 5 A kenyér megéghet. Ne használja a készüléket függönyök vagy más gyúlékony anyag alatt vagy közelében, és tartsa szemmel, amikor forró.
- 6 A pirító nyílások körüli területe nagyon felforrósodik – ne érjen hozzá!
- 7 Úgy helyezze el a kábelt, hogy az ne lógjon le, ne lehessen benne elesni vagy beleakadni.
- 8 Ne fedje le a készüléket és ne tegyen rá semmit.
- 9 Ha a kenyér beszorul, húzza ki a konnektorból a pirítót, hagyja lehűlni, majd óvatosan vegye ki a kenyeret.
- 10 Ne pirítson vajazott dolgokat, mert meggyulladhatnak.
- 11 Ne használjon szakadt, összecsavarodott vagy deformálódott kenyeret, ami beszorulhat a pirítóba.
- 12 Húzza ki a készüléket, amikor nem használja.
- 13 Csak akkor használja a pirítót, ha a morzsa tálca a helyén van és be van csukva.
- 14 A készüléket az utasításokban leírtakon kívül más célra ne használja.
- 15 A készüléket nem szabad külső időzítővel és távirányítóval rendszerrel működtetni.
- 16 Ne működtesse a készüléket, ha az megrongálódott vagy hibásan működik.
- 17 Ha a kábel megrongálódott, ki kell cseréltetni a gyártóval, egy szerviz munkatársával vagy egy hasonlóan szakképzett személlyel, hogy elkerülje a veszélyeket.



## csak háztartási használatra

### ÉRINTŐ GOMBOK

- Nem kell erősen megnyomnia a gombokat - egy enyhe érintés elegendő.

### ALVÓ ÜZEMMÓD

- Ha nem ér hozzá a vezérlő gombokhoz 5 percig, a lámpák kialszanak, hogy takarékoskodjon az árammal.
- A készülék felébresztéséhez nyomja meg valamelyik gombot.

### AZ ELSŐ HASZNÁLAT ELŐTT

- Állítsa be a maximális pirító fokozatot (mindegyik pirító fokozat lámpája ég). Működtesse üresen a készüléket, hogy az új alkatrészeket bejárassa. Lehet, hogy egy kis szagot érez, de emiatt nem kell aggódnia. Gondoskodjon a helyiség megfelelő szellőzéséről.

### KENYÉRPIRÍTÁS

- 1 Tegye be a dugót a csatlakozó aljzatba.
- 2 A készülék először elvégzi az önellenőrző rutint.
- 3 A 3 pirítási fokozat lámpái világítanak.
- 4 A pirító fokozat lámpák szélén levő gombok segítségével állítsa világosabbra ◁ vagy sötétebbre ▷ a pirítót.
- 5 A pirító fokozatok lámpáinak kigyulladásá/kialvása jelzi a kiválasztott fokozatot.
- 6 Minél több lámpa ég, annál sötétebb lesz a pirító.

<b>rajzok</b>	5 morzsa tálcá	6 pirító fokozatok lámpái
1 zsemlemelegítő	☼ fagyasztott kenyér	
2 fogantyú	◁ világosabb	
3 lábak	▷ sötétebb	
4 pirító nyílások	☺ édes sütemény	

- 7 Tegye be a (maximum 29 mm vastag) kenyeret a pirító nyílásba.
- 8 Nyomja meg a ☼ gombot. A kenyér lemegey és a fűtőszálak felmelegednek.
- 9 A pirító fokozatok lámpái visszaszámlolnak:
- a szélső jobb oldali lámpa villog, a tőle balra eső lámpák folyamatosan égnek
  - a szélső jobb oldali lámpa kialszik, a tőle balra levő lámpa villogni kezd
  - ez addig folytatódik, míg az összes lámpa ki nem alszik
  - a pirító felemelkedik

 **KIDOBÁS**

10 Nyomja meg a ☼ gombot a pirítás leállításához. A pirító felemelkedik.

 **FAGYASZTOTT KENYÉR**

- 11 Tegye be a kenyeret a pirító nyílásokba. Hagyja a pirítás szabályozót a kedvenc fokozatán.
- 12 Nyomja meg a ☼ gombot, majd a ☼ gombot.
- 13 A ☼ fény kigyullad, és a pirítási idő automatikusan módosul, hogy ugyanolyan fokú pirítás érjen el, mint a nem fagyasztott kenyér esetében.
- 14 Ha kész, a normál használatra való visszaállításhoz nyomja meg a ☼ gombot.

 **ÉDES SÜTEMÉNY**

- 15 Az édes süteményeknek csak a külső barna felületét kell pirítani, a puha belső felületeket nem kell pirítani.
- 16 Hagyja a pirítás szabályozót a kedvenc fokozatán.
- 17 Vágja ketté az édes süteményt, és tegye a két felét a nyílásokba, úgy, hogy a barna külső része a külső elemek felé nézzen.
- 18 Nyomja meg a ☺ gombot, majd a ☼ gombot.
- 19 Ha kész, a normál használatra való visszaállításhoz nyomja meg a ☺ gombot.

 **ZSEMLEMELEGÍTŐ**

- 20 Ne használja a zsemlemelegítőt fagyasztott, vajas, bevont, mázas vagy töltött zsemle melegítésére.
- 21 Tegye a zsemlemelegítőt a pirító tetejére, úgy, hogy a lábak a nyílásokba kerüljenek.
- 22 Tegye a zsemleket a zsemlemelegítő tetejére.
- 23 Állítsa az 1-es pirító fokozatra.
- 24 Nyomja meg a ☼ gombot.
- 25 Ha a kenyérpirító hangjelzést ad, vegye le a felmelegített zsemleket.
- 26 Ne érjen a zsemlemelegítő rácsaihoz, mert azok forrók.
- 27 Vegye ki a zsemlemelegítőt, mielőtt a pirítóst rendesen használná.

 **ÁPOLÁS ÉS KARBANTARTÁS**

- 28 Húzza ki a pirítóst és hagyja lehűlni.
- 29 Tisztítsa meg a külső felületeket egy nedves ronggyal.
- 30 Nyomja meg és engedje ki az morzsa tálcát hogy kinyithassa.
- 31 Vegye le és ürítse ki a morzsa tálcát.
- 32 Egy nedves ronggyal törölje le, szárítsa meg, azután tegye vissza a pirítóba.



## KÖRNYEZETVÉDELEM

---

Hogy elkerülje az elektromos és elektronikus termékekben levő veszélyes anyagok által okozott környezeti és egészségügyi problémákat, az ilyen jellel jelölt készülékeket nem szabad a szét nem válogatott városi szemétbe tenni, hanem össze kell gyűjteni, újra fel kell dolgozni és újra kell hasznosítani.





**izimler**

- 1 erek ısıtıcı
- 2 sap
- 3 ayaklar
- 4 kızartma b6lmeleri

5 kırıntı tepsisi

- ❄ dondurulmuş ekmeđ
- ◁ daha az kızartma
- ▷ daha ok kızartma
- ☺ simit, ama, vb.

6 kızartma seviyesi ışıkları

Kullanma talimatlarını okuyun ve saklayın. Cihazı bir bařka kiřiye vererseniz, talimatları da iletin. T6m ambalajı ıkarın.

**STOP 6NEMLİ G6VENLİK KURALLARI**

Ařařıdakiiler dahil, t6m temel g6venlik 6nlemlerini izleyin:

- 1 Bu cihaz sadece sorumlu bir yetiřkin tarafından veya onun g6zetimi altında kullanılmalıdır. Cihazı, ocukların eriřemeyeceđi konumlarda kullanın ve saklayın.
- 2 Cihazı sıvıya daldırmayın; banyoda, su yakınında veya diř mekanlarda kullanmayın.
- 3 alıřtırma kolu ařařı bastırıldıđında her iki yuva da "aktif" hale geeceđinden, tek bir kızartma b6lmesini kullanırken diđer b6lmeye bir Őey girmemesine dikkat edin.
- 4 Ekmek kızartma makinesini sađlam, d6z, ısı geirmez bir zemin 6zerine, dik konumda oturtun.
- 5 Ekmeđiniz herhangi bir nedenle alev alabilir. Cihazı, perde veya diđer yanabilir materyallerin yakınında veya altında kullanmayın ve cihaz sıcak durumda iken kontrol altında tutun.
- 6 Ekmek kızartma b6lmelerini evreyelen alan ok ısınır; dokunmayın!
- 7 Elektrik kablosunu herhangi bir cismin 6zerinden sarkmayacak ve takılma veya t6kezenmeye izin vermeyecek Őekilde y6nlendirin.
- 8 Cihazın 6zerini 6rtmeyin veya 6zerine herhangi bir Őey yerleřtirmeyin.
- 9 Ekmek sıkıřtıđı takdirde, ekmeđ kızartma makinesinin fiřini prizden ekin, sođumasını bekleyin ve ekmeđi dikkatle ıkarın.
- 10 6zerine yađ, reel, bal, vb. gıda maddeleri s6r6lm6ř ekmeđleri kızartmayın, alev alabilirler.
- 11 B6l6nm6ř, kıvrılm6ř veya Őekli bozulmuř ekmeđ paralarını kullanmayın, cihazın iinde sıkıřabilirler.
- 12 Kullanılmadıđı zamanlarda cihazın fiřini prizden ıkarın.
- 13 Ekmek kızartma makinesini, kırıntı tepsisi yerine takılı ve kapalı konumda olmadıka kullanmayın.
- 14 Cihazı, bu talimatlarda belirtilenler dıřında bir amala kullanmayın.
- 15 Cihaz, harici bir zamanlayıcı veya uzaktan kumanda sistemiyle alıřtırılmamalıdır.
- 16 Hasarlı veya arızalı cihazları alıřtırmayın.
- 17 Hasarlı elektrik kabloları, g6venlik aısından sadece 6retici, 6reticinin yetkili servisleri veya benzer niteliklere sahip kiřiiler tarafından deđiřtirilmelidir.

**sadece ev ii kullanım****DUKUNMATİK KUMANDA D6ĐMELERİ**

- D6đmelere kuvvetle bastırmanız gerek yoktur, hafif bir dokunuř yeterlidir.

**UYKU MODU**

- Kumanda d6đmelerine 5 dakika boyunca dokunmadıđınız takdirde, cihazın ışıkları elektrik tasarrufu amaıyla kendiliđinden s6necektir.
- Cihazı tekrar canlandırmak iin herhangi bir d6đmeye basın.

**İLK KULLANIMDAN 6NCE**

- Kızartma seviyesini maksimuma ayarlayın (t6m kızartma seviyesi ışıkları yanacaktır). Paralarını dayanıklı kılmak iin cihazı ilk olarak ii boř durumda alıřtırın. İlk alıřtırmada biraz koku olabilir, endiřelenmeyin. Cihazın alıřtırıldıđı alanı iyice havalandırın.

---

## EKMEK KIZARTMA

---

- 1 Cihazın fişini, elektrik prizine takın.
- 2 Cihaz, ilk olarak "kendiliğinden kontrol" programını çalıştıracaktır.
- 3 Kızartma seviyesi ışığı yanık kalacaktır.
- 4 Ekmek dilimlerini az <1 veya çok > kızartmak için, kızartma seviyesi ışıklarının her iki ucunda bulunan düğmeleri kullanın.
- 5 Kızartma seviyesi ışıkları, seçilen seviyeyi göstermek üzere yanıp/sönecektir
- 6 Yanan ışıkların sayısı arttıkça, ekmek daha fazla kızaracaktır.
- 7 Ekmeği, kızartma bölmesine yerleştirin (maksimum kalınlık 29 mm).
- 8  düğmesine basın. Ekmek aşağı incek ve ısıtma elemanları ısınmaya başlayacaktır.
- 9 Kızartma seviyesini gösteren ışıklar geri sayıma başlayacaktır:
  - a) en sağdaki ışık yanacak, onun solundaki ışıklar parlayacaktır
  - b) en sağdaki ışık sönecek, onun solundaki ışık yanacaktır
  - c) bu durum, tüm ışıklar sönene dek devam edecektir
  - d) kızartılan ekmek dilimi yukarı çıkacaktır

---

## ÇIKARMA





---

- 10 Kızartmayı durdurmak için  düğmesine basın. Kızartılan ekmek dilimi yukarı çıkacaktır.

---

## DONDURULMUŞ EKMEKLER



---

- 11 Ekmekleri, kızartma bölmelerine yerleştirin. Kızartma kumandasını istediğiniz ayarda bırakın.
- 12 Önce  düğmesine ve ardından  düğmesine basın.
- 13  lambası yanacak ve kızartma süresi, dondurulmamış ekmekle aynı kızartma düzeyini sağlamak üzere otomatik olarak değişecektir.
- 14 İşiniz bittiğinde, normal kullanıma geri dönmek için  düğmesine basın.

---

## SİMİT, AÇMA, VB.

---

- 15 Simit, açma, vb. türü yiyeceklerin yumuşak iç kısımları değil, sadece kahverengi dış yüzeyleri kızartılmalıdır.
- 16 Kızartma kumandasını istediğiniz ayarda bırakın.
- 17 Simit, açma, vb. yiyeceklerinizi ortadan ikiye kesin ve her iki yarımı, kızarmış yüzeyleri ısıtma elemanlarının dışına bakacak şekilde kızartma bölmelerine yerleştirin.
- 18 Önce  düğmesine ve ardından  düğmesine basın.
- 19 İşiniz bittiğinde, normal kullanıma geri dönmek için  düğmesine basın.

---

## ÇÖREK ISITICI

---

- 20 Çörek ısıtıcıyı dondurulmuş, üzerine yağ, reçel, vb. sürülmüş, üzeri krema, vb. ile kaplanmış, buzlu veya içi peynir, reçel, vb. ile doldurulmuş çörek, kurabiye, vb. yiyecekleri ısıtmak için kullanmayın.
- 21 Çörek ısıtıcıyı, ayakları bölmelerin içinde kalacak şekilde, ekmek kızartma makinesinin üzerine yerleştirin.
- 22 Çörekleri, çörek ısıtıcının üzerine yerleştirin.
- 23 Kızartma seviyesini 1'e getirin.
- 24  düğmesine basın.
- 25 Cihaz bip sesi çıkardığında, ısınan çörekleri alın.
- 26 Çörek ısıtıcının tellerine dokunmayın, sıcaktır.
- 27 Çörek ısıtıcıyı, ekmek kızartma makinesini normal şekilde kullanmaya başlamadan önce çıkarın.

---

## TEMİZLİK VE BAKIM

---

- 28 Ekmek kızartma makinesini prizden çekin ve soğumasını bekleyin.
- 29 Cihazın dış yüzeyini nemli bir bezle silin.

30 Kırıntı tepsisinin üzerindeki düğmesine basın ve kilidini açarak serbest bırakın.

31 Kırıntı tepsisini çıkarın ve boşaltın.

32 Tepsiyi nemli bir bezle silin, kurulayın ve cihaz içindeki yerine takın.



## ÇEVRE KORUMA

Elektrikli ve elektronik cihazlardaki tehlikeli maddelerin neden olduğu çevre ve sağlık sorunlarını önlemek amacıyla bu simge ile işaretlenen cihazlar, genel atık konteynerlerine değil, geri dönüşüm konteynerlerine bırakılmalıdır.



Citiți instrucțiunile și păstrați-le bine. Dacă dați aparatul altcuiva, nu uitați să dați și instrucțiunile. Îndepărtați complet ambalajul.

## **PREVEDERI IMPORTANTE DE SIGURANȚĂ**

Respectați măsurile de siguranță de bază, inclusiv:

- 1 Acest aparat trebuie folosit doar de către, ori sub supravegherea unui adult responsabil. Nu folosiți lângă și nu depozitați aparatul la îndemâna copiilor.
- 2 Nu puneți aparatul în lichid, nu îl folosiți în baie, lângă apă sau afară.
- 3 Când folosiți o singură fantă pentru prăjire, nu lăsați nimic să intre în cealaltă fantă.
- 4 Așezați prăjitorul de pâine pe verticală, pe o suprafață stabilă, nivelată, termorezistentă.
- 5 Este posibil ca pâinea să se ardă. Nu folosiți aparatul lângă sau sub perdele sau alte materiale combustibile și aveți grijă cât timp prăjitorul este fierbinte.
- 6 Aria din jurul fantelor pentru prăjire devine foarte fierbinte – nu atingeți!
- 7 Așezați cablul în așa fel încât să nu atârne, ca să nu poată fi prins sau agățat.
- 8 Nu acoperiți aparatul sau nu așezați nimic pe el.
- 9 Dacă pâinea rămâne blocată, scoateți prăjitorul din pâine, lăsați-l să se răcească și scoateți pâinea.
- 10 Nu prăjiți felii unse cu unt, pot lua foc.
- 11 Nu folosiți pâine ruptă, ondulată sau tăiată greșit, puteți bloca prăjitorul.
- 12 Scoateți aparatul din priză atunci când nu-l folosiți.
- 13 Nu folosiți prăjitorul decât dacă tava pentru frimituri este bine fixată și închisă.
- 14 Nu folosiți aparatul în niciun alt scop decât cel descris în aceste instrucțiuni.
- 15 Este interzisă operarea acestui aparat prin utilizarea unui temporizator extern ori a unui sistem telecomandat.
- 16 Nu operați aparatul dacă este stricat sau nu funcționează corect.
- 17 În cazul în care cablul este deteriorat, trebuie înlocuit de către fabricant, agentul de service sau orice altă persoană calificată, pentru a evita accidentele.



### **exclusiv pentru uz casnic**

## **COMENZI TACTILE**

- Nu este necesar să apăsați tare butoanele - este suficient să le atingeți ușor.

## **MOD DE VEGHE**

- Dacă nu atingeți comenzile timp de 5 minute, luminile se vor stinge, pentru a economisi electricitate.
- Apăsați oricare dintre butoane pentru a scoate aparatul din modul de veghe.

## **ÎNAINTE DE PRIMA UTILIZARE**

- Reglați nivelul de prăjire la maxim (toate luminile indicatoare de nivel de prăjire aprinse) Operați aparatul gol, pentru a încălzi noile elemente. S-ar putea să miroasă puțin, însă nu vă îngrijorați. Asigurați-vă că începerea este bine ventilată.

## **PRĂJIREA PÂINII**

- 1 Băgați întrerupătorul în priză.
- 2 Prima oară, aparatul va porni în modul normal, auto-controlat.
- 3 Se vor aprinde 3 lumini indicatoare pentru nivelul de prăjire.
- 4 Folosiți butoanele de la oricare capăt al luminilor indicatoare de nivel de prăjire pentru a prăji ușor < sau mai tare > prăjitorul.
- 5 Luminile indicatoare de nivel de prăjire se vor aprinde/stinge pentru a indica nivelul selectat.
- 6 Cu cât sunt aprinse mai multe lumini, cu atât pâinea va fi mai prăjită.
- 7 Puneți pâinea în fanta pentru prăjire (grosime maximă 29mm).

<b>schiță</b>	5 tavă pentru frimituri	6 lumini indicatoare de nivel de prăjire
1 încălzitor chifle	☼ pâine congelată	
2 mâner	◁ prăjire ușoară	
3 picioruș	▷ prăjire puternică	
4 fante pentru prăjire	☺ baghetă	

- 8 Apăsați butonul ☼. Pâinea va coborî, iar elementele se vor încălzi.  
 9 Luminile indicatoare de nivel de prăjire vor cronometra:  
 a) lumina cea mai din dreapta va pălpâi, luminile din stânga lor vor lumina continuu  
 b) lumina cea mai din dreapta se va stinge, lumina din stânga sa va pălpâi  
 c) și tot așa, până când toate luminile se vor stinge  
 d) pâinea se va ridica

### ◆ EJECTARE

- 10 Pentru a opri prăjirea, apăsați butonul ◆. Pâinea se va ridica.

### ☼ PÂINE CONGELATĂ

- 11 Puneți pâinea în fantele pentru prăjire. Lăsați comanda de prăjire la nivelul preferat.  
 12 Apăsați butonul ☼, apoi butonul ◆. ☼ va apărea pe afișaj.  
 13 Lumina ☼ se va aprinde, iar timpul de prăjire se va modifica automat pentru a oferi același nivel de prăjire pe care îl obțineți cu pâinea necongelată.  
 14 Când ați termina, apăsați butonul ☼ pentru a reveni la utilizarea normală.

### ☺ BAGHETĂ

- 15 Doar suprafețele maro exterioare ale baghetelor trebuie prăjite, suprafețele moi interioare nu trebuie prăjite.  
 16 Lăsați comanda de prăjire la nivelul preferat.  
 17 Tăiați bagheta în două și puneți cele două jumătăți în fante, cu părțile exterioare maro înspre elementele exterioare.  
 18 Apăsați butonul ☺, apoi butonul ◆. ☺ va apărea pe afișaj.  
 19 Când ați termina, apăsați butonul ☺ pentru a reveni la utilizarea normală.

### ☼ ÎNCĂLZITOR CHIFLE

- 20 Nu folosiți încălzitorul pentru chifle pentru a încălzi chifle congelate, unse cu unt, cu crustă, înghețate sau umplute.  
 21 Așezați încălzitorul pentru chifle în partea superioară a prăjitorului, cu piciorușele în fantă.  
 22 Așezați chiflele pe încălzitorul pentru chifle.  
 23 Setați nivelul de prăjire la 1.  
 24 Apăsați butonul ◆.  
 25 Când prăjitorul emite un sunet, scoateți chiflele încălzite.  
 26 Nu atingeți firele încălzitorului pentru chifle - sunt fierbinți.  
 27 Înainte de a folosi prăjitorul în mod normal, scoateți încălzitorul pentru chifle.

### ☹ ÎNGRIJIRE ȘI ÎNTREȚINERE

- 28 Scoateți prăjitorul din priză și lăsați-l să se răcească.  
 29 Ștergeți suprafețele exterioare cu o cârpă umedă.  
 30 Apăsați și eliberați tava pentru pentru a o debloca.  
 31 Scoateți și goliți tava pentru frimituri.  
 32 Ștergeți cu o cârpă umedă, uscați, apoi reasezați-o în prăjitor.







---

## PROTEJAREA MEDIULUI

---

Pentru a evita probleme de mediu și sănătate cauzate substanțele periculoase din aparatele electrice și electronice, aparatele marcate cu acest simbol nu trebuie aruncate direct la gunoi, ci trebuie recuperate, refolosite sau reciclate.



<b>илюстрации</b>	4 процепа на тостер	 геврек
1 стойка за затопляне на кифлички	5 тавичка за трохи	6 лампички за степен на препичане
2 дръжка	 замразен хляб	
3 крачета	 по-слабо	
	 по-силно	

Прочетете инструкциите и ги запазете. Ако предадете уреда на друго лице, предайте и инструкциите. Отстранете опаковката.

### **ВАЖНИ ПРЕДПАЗНИ МЕРКИ**

Следвайте основните мерки за безопасност, включително:

- 1 Уредът трябва да се използва само от или под надзора на отговорно пълнолетно лице. Използвайте и съхранявайте уреда далеч от достъп на деца.
- 2 Не поставяйте уреда в течност, не го използвайте в баня, в близост до вода или на открито.
- 3 Когато използвате единия процеп на тостера, внимавайте в другия да не попадне нищо.
- 4 Разположете тостера в изправено положение на твърда, равна, топлоустойчива повърхност.
- 5 Хлябът може да се запали. Затова не използвайте уреда в близост до или под завеси или други запалими материали и не го оставяйте без наблюдение, докато е горещ.
- 6 Зоната около процепите на тостера се нагорещява силно – не ги докосвайте!
- 7 Разположете кабела така, че да не виси и да няма опасност от заплитане или препъване в него.
- 8 Не покривайте уреда и не поставяйте нищо отгоре му.
- 9 Ако хлябът заседне в уреда, изключете уреда, оставете го да се охлади и внимателно извадете хляба.
- 10 Не препичайте продукти, намазани с масло - те могат да се запалят.
- 11 Не използвайте надробени, извити филии или такива с неправилна форма, тъй като те могат да заседнат в тостера.
- 12 Когато не използвате уреда, го изключете от електрозахранването.
- 13 Не използвайте тостера, преди тавичката за трохи да е правилно поставена и затворена.
- 14 Не използвайте уреда за други цели, освен тези, описани в настоящите инструкции.
- 15 Този уред не трябва да се използва с външен таймер или със система за дистанционно управление.
- 16 Не използвайте уреда, ако е повреден или не работи изрядно.
- 17 Ако кабелът е повреден, той трябва да се подмени от производителя, негов представител за сервизно обслужване или друго квалифицирано за тази цел лице, за да се избегне всякакъв риск.



### **само за домашна употреба**

#### **СЕНЗОРНИ БУТОНИ**

- Не е необходимо да натискате бутоните силно – лек допир е достатъчен.

#### **РЕЖИМ „СЪН“**

- Ако не сте докосвали бутоните в продължение на 5 минути, лампичките ще угаснат, за да се пести електричество.
- За да „събудите“ уреда, натиснете който и да е бутон.

---

## ПРЕДИ ПЪРВОНАЧАЛНО ИЗПОЛЗВАНЕ

---

- Задайте максимална степен на препичане (всички лампички за степен на препичане светват). Задействайте уреда празен, за да обработите новите нагреватели. Това може да предизвика миризма, но тя не трябва да Ви безпокои. Уверете се, че помещението е добре вентилирано.

---

## ПРЕПИЧАНЕ НА ХЛЯБ

---

- 1 Включете щепсела в захранващия контакт.
- 2 Уредът първо ще премине през самотестваша процедура.
- 3 3 лампички за степен на препичане ще останат светнати.
- 4 Използвайте съответните бутони на лампичките за степен на препичане, за да препечете филията слабо ◁ или силно ▷.
- 5 Лампичките за степен на препичане ще светнат/угаснат, указвайки по този начин избраната степен.
- 6 Колкото повече лампички светят, толкова повече ще се препече филията.
- 7 Поставете филията в процепа на тостера (максимална дебелина 29 mm).
- 8 Натиснете бутон . Хлябът се спуска и нагревателите ще се нагорещат.
- 9 Лампичките за степен на препичане ще се активират по следния начин:
  - a) най-дясната лампичка ще премигне, а тези вляво от нея ще светнат
  - b) най-дясната лампичка ще угасне, а тази вляво от нея ще премигне
  - c) това ще продължи, докато всички лампички угаснат
  - d) препечената филийка ще изскочи

---

## БУТОН ЗА ИЗВАЖДАНЕ





---

- 10 За да прекъснете препичането, натиснете бутон . Препечената филийка ще изскочи.

---

## ЗАМРАЗЕН ХЛЯБ



---

- 11 Поставете филията в процепите на тостера. Настройте бутона за препичане на желаното ниво.
- 12 Натиснете бутон , а след това – бутон .
- 13 Лампичката  ще светне и времето за препичане автоматично ще се промени, за да се получи същата степен на препичане, както с незамразен хляб.
- 14 Когато сте готови, натиснете бутон , за да върнете уреда към нормална употреба.

---

## ГЕВРЕЦИ

---

- 15 Само външната по-тъмна част на гевреците се препича, а вътрешната мека част остава непрепечена.
- 16 Настройте бутона за препичане на желаното ниво.
- 17 Разрежете геврека и поставете двете половинки в процепите, като външната им част сочи към външните нагреватели.
- 18 Натиснете бутон , а след това – бутон .
- 19 Когато сте готови, натиснете бутон , за да върнете уреда към нормална употреба.

---

## СТОЙКА ЗА ЗАТОПЛЯНЕ НА КИФЛИЧКИ

---

- 20 Не използвайте стойката за кифлички за затопляне на замразени кифлички или такива с глазура, със захар, намазани с масло или с пълнеж.
- 21 Поставете стойката за затопляне на кифлички в горната част на тостера, като крачетата влязат в процепите.
- 22 Поставете кифличките върху стойката за затопляне.
- 23 Задайте степен на препичане 1.
- 24 Натиснете бутон .
- 25 Когато тостерът издаде сигнал, извадете затоплените кифлички.



- 26 Не докосвайте жиците на стойката за затопляне – те са горещи.  
27 Преди да преминете към нормална употреба на тостера, отстранете стойката за затопляне на кифлички.

---

## ГРИЖИ И ПОДДРЪЖКА

---

- 28 Изключете тостера от контакта и го оставете да се охлади.  
29 Почистете външните повърхности с влажна кърпа.  
30 Натиснете и освободете бутона на тавичката за трохи, за да я отключите.  
31 Извадете и изпразнете тавичката за трохи.  
32 Почистете я с влажна кърпа, подсушете я и отново я поставете в тостера.

---

## ОПАЗВАНЕ НА ОКОЛНАТА СРЕДА

---

За да се избегнат екологични и здравни проблеми поради наличие на опасни субстанции в електрическите и електронни стоки, уредите, обозначени с този символ, не трябва да се изхвърлят заедно с несортирани общински отпадъци, а следва да се върнат обратно, да се използват отново или рециклират.



Read the instructions and keep them safe. If you pass the appliance on, pass on the instructions too. Remove all packaging.

---

## IMPORTANT SAFEGUARDS

---

Follow basic safety precautions, including:

- 1 The appliance must only be used by or under the supervision of a responsible adult. Use and store the appliance out of reach of children.
- 2 Don't put the appliance in liquid, don't use it in a bathroom, near water, or outdoors.
- 3 When using a single toasting slot, don't let anything get into the other slot.
- 4 Sit the toaster upright on a firm, level, heat-resistant surface.
- 5 Bread may burn. Don't use the appliance near or below curtains or other combustible materials and watch it while it's hot.
- 6 The area round the toasting slots gets very hot – don't touch!
- 7 Route the cable so it doesn't overhang, and can't be tripped over or caught.
- 8 Don't cover the appliance or put anything on top of it.
- 9 If bread gets jammed, unplug the toaster, let it cool, and carefully remove the bread.
- 10 Don't toast "buttered" items, they may catch fire.
- 11 Don't use torn, curled, or misshapen bread, you may jam the toaster.
- 12 Unplug the appliance when not in use.
- 13 Don't use the toaster unless the crumb tray is fitted and closed.
- 14 Don't use the appliance for any purpose other than those described in these instructions.
- 15 This appliance must not be operated by an external timer or remote control system.
- 16 Don't operate the appliance if it's damaged or malfunctions.
- 17 If the cable is damaged, it must be replaced by the manufacturer, its service agent, or someone similarly qualified, in order to avoid hazard.



---

## household use only

---

### TOUCH CONTROLS

---

- You don't need to press the buttons hard – a light touch is enough.

### SLEEP MODE

---

- If you don't touch the controls for 5 minutes, the lights will go out, to save electricity.
- Press any button to wake the appliance.

### BEFORE USING FOR THE FIRST TIME

---

- Set the browning level to maximum (all browning level lights on). Operate the appliance empty, to cure the new elements. This may smell a bit, but it's nothing to worry about. Ensure the room is well ventilated.





### TOASTING BREAD

---

- 1 Put the plug into the power socket.
- 2 The appliance will first run through a self-check routine.
- 3 3 browning level lights will stay on.
- 4 Use the buttons at either end of the browning level lights to lighten ◁ or darken ▷ the toast.
- 5 The browning level lights will come on/go off to indicate the level chosen.
- 6 The more lights showing, the darker the toast.
- 7 Put bread into the toasting slots (maximum thickness 29mm).
- 8 Press the  button. The bread will descend, and the elements will heat up.
- 9 The browning level lights will count down:
  - a) the rightmost light will flash, the lights to its left will glow
  - b) the rightmost light will go out, the light to its left will flash

**diagrams**

- 1 bun warmer
- 2 handle
- 3 feet
- 4 toasting slots

- 5 crumb tray
-  frozen bread
-  lighter
-  darker
-  bagel





6 browning level lights

- c) this will carry on till all the lights are out
- d) the toast will ascend



 **EJECT**

10 To stop toasting, press the  button. The toast will ascend.

 **FROZEN BREAD**

- 11 Put the bread into the toasting slots. Leave the browning control at your favoured setting.
- 12 Press the  button, then the  button.
- 13 The  light will come on, and the toasting time will be altered automatically to give the same degree of browning you get with unfrozen bread.
- 14 When you've done, press the  button to return to normal use.

 **BAGEL**

- 15 Only the brown outside surfaces of bagels should be toasted, the soft inner surfaces shouldn't be browned.
- 16 Leave the browning control at your favoured setting.
- 17 Split your bagel, and put the two halves into the slots with the brown outsides facing the outside elements.
- 18 Press the  button, then the  button.
- 19 When you've done, press the  button to return to normal use.

 **BUN WARMER**

- 20 Don't use the bun warmer to warm frozen, buttered, coated, iced, or filled buns.
- 21 Sit the bun warmer on top of the toaster, with the feet inside the slots.
- 22 Sit the buns on top of the bun warmer.
- 23 Set the browning level to 1.
- 24 Press the  button.
- 25 When the toaster beeps, remove the warmed buns.
- 26 Don't touch the bun warmer wires – they'll be hot.
- 27 Remove the bun warmer before using the toaster normally.

 **CARE AND MAINTENANCE**

- 28 Unplug the toaster and let it cool down.
- 29 Wipe outer surfaces with a damp cloth.
- 30 Press and release the crumb tray to unlock it.
- 31 Remove and empty the crumb tray.
- 32 Wipe with a damp cloth, dry, then replace it in the toaster.

 **ENVIRONMENTAL PROTECTION**

To avoid environmental and health problems due to hazardous substances in electrical and electronic goods, appliances marked with this symbol mustn't be disposed of with unsorted municipal waste, but recovered, reused, or recycled.



