

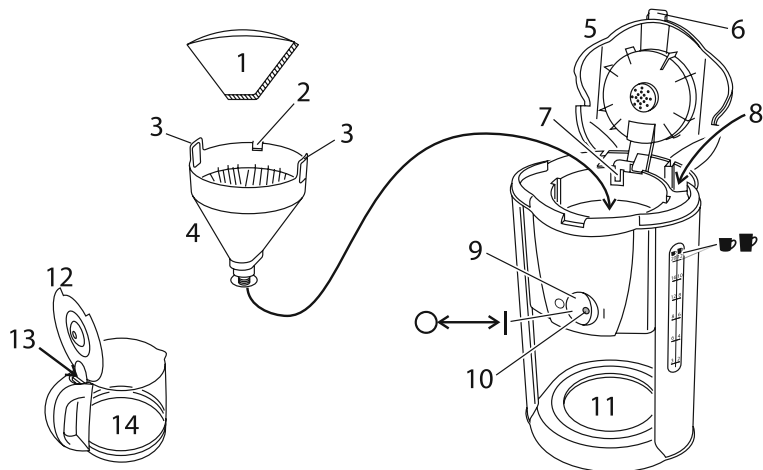

Russell Hobbs



instructions	2	ИНСТРУКЦИИ (Русский)	24
Bedienungsanleitung	4	pokyny	26
mode d'emploi	6	inštrukcie	28
instructies	8	instrukcja	30
istruzioni per l'uso	10	uputstva	32
instrucciones	12	navodila	34
instruções	14	οδηγίες	36
brugsanvisning	16	utasítások	38
bruksanvisning	18	talimatlar	40
instruksjoner	20	instrucțiuni	42
ohjeet	22	ИНСТРУКЦИИ (Български)	44



Read the instructions and keep them safe. If you pass the appliance on, pass on the instructions too. Remove all packaging, but keep it till you know the appliance works.

important safeguards

Follow basic safety precautions, including:

- 1 This appliance must only be used by or under the supervision of a responsible adult. Use and store the appliance out of reach of children.
- 2 Don't put the appliance in liquid, don't use it in a bathroom, near water, or outdoors.
- 3 Don't touch hot surfaces (e.g. carafe, hotplate).
- 4 Keep the appliance and cable away from the edges of worktops and out of reach of children.
- 5 Sit the appliance on a stable, level, heat-resistant surface.
- 6 Route the cable so it doesn't overhang, and can't be tripped over or caught.
- 7 Unplug the appliance when not in use, before moving and before cleaning.
- 8 If you want to stop the coffee maker while it's brewing, move the switch to .
- 9 Don't put the carafe in a microwave oven.
- 10 Don't try to adjust the metal band round the carafe, you'll break the glass.
- 11 Don't use accessories or attachments other than those we supply.
- 12 Don't use the appliance for any purpose other than those described in these instructions.
- 13 This appliance must not be operated by an external timer or remote control system.
- 14 Don't use the appliance if it's damaged or malfunctions.
- 15 If the cable is damaged, it must be replaced by the manufacturer, its service agent, or someone similarly qualified, in order to avoid hazard.



household use only

before using for the first time

- 1 Fill the reservoir to the  mark, and run the appliance without coffee.
- 2 Let it cool, discard the water, then use it normally.

filling

- 3 Remove the carafe from the hotplate.
- 4 Use the grip to open the lid, and expose the reservoir.
- 5 Use the carafe to fill the reservoir, to avoid overfilling.
- 6 Press the lever at the rear of the carafe lid, above the handle, to open the carafe lid.
- 7 Fill with at least 2 cups of water, but not above the  mark.
- 8 Open up a #4 paper filter, and put it into the filter holder.

drawings

1 paper filter #4	6 grip	10 light
2 tab	7 slot	11 hotplate
3 handle	8 water	12 lid
4 filter holder	9 switch	13 press
5 reservoir lid	○ off	14 carafe
	on	

- 9 Put filter-ground coffee into the filter. The amount will vary with the type of coffee and individual taste, but we suggest two rounded teaspoons per cup of water.
- 10 Close the lid
- 11 Replace the carafe on the hotplate.

switch on

- 12 Put the plug into the power socket.
- 13 Move the switch to |. The light will come on.
- 14 Shortly afterwards, coffee will start to drip into the carafe.
- 15 When it's done, the hotplate will keep the carafe warm.
- 16 If left for much more than an hour, chemical changes in the coffee liquor start to affect the flavour. It's best to pour it away and make a fresh pot.

a quick cup

- 17 You can remove the carafe at any time. To prevent the filter holder overflowing, replace the carafe on the hotplate within about 20 seconds.

finished?

- 18 Move the switch to ○. The light will go off.
- 19 Unplug, and let the appliance and carafe cool down fully before cleaning, or for about 10 minutes before refilling.

care and maintenance

- 20 Unplug the appliance and let it cool down before cleaning or storing away.
- 21 Use the grip to open the lid.
- 22 Use the handles on the sides of the filter holder to lift it out.
- 23 Tip the contents of the filter holder into the bin.
- 24 You may clean the carafe and filter holder in warm soapy water. Rinse thoroughly afterwards, to remove all traces of soap.
- 25 Clean the outside surfaces of the appliance with a damp cloth.
- 26 Align the tab at the back of the filter holder with the slot at the back of the coffee maker, and lower the filter holder back into the coffee maker.
- 27 Close the lid.
- 28 Don't put any part of the appliance in a dishwasher.

descaling

- 29 Descale regularly. Use a proprietary brand of descaler suitable for use in plastic-bodied products. Follow the instructions on the package of descaler.
- ✳ Products returned under guarantee with faults due to scale will be subject to a repair charge.

wheelie bin symbol

To avoid environmental and health problems due to hazardous substances in electrical and electronic goods, appliances marked with this symbol mustn't be disposed of with unsorted municipal waste, but recovered, reused, or recycled.

instructions – more detailed instructions are available on our website:



<http://www.russellhobbs.com/ifu/550979>



Lesen Sie die Bedienungsanleitung und bewahren Sie diese gut auf. Wenn Sie das Gerät weitergeben, geben Sie bitte auch die Bedienungsanleitung weiter. Entfernen Sie alle Verpackungsmaterialien, aber heben Sie diese auf, bis Sie sicher sind, dass das Gerät funktioniert.

Wichtige Sicherheitshinweise

Beachten Sie bitte folgende grundlegende Vorsichtsmaßnahmen:

- 1 Dieses Gerät ist nur von einem oder unter der Aufsicht eines verantwortungsvollen Erwachsenen zu benutzen. Das Gerät darf nur außer Reichweite von Kindern benutzt bzw. aufbewahrt werden.
- 2 Gerät keinesfalls in Flüssigkeit tauchen, in einem Badezimmer, nahe Wasser oder im Freien benutzen. 
- 3 Keine heißen Flächen anfassen, wie z.B. die Kanne oder die Warmhalteplatte.
- 4 Gerät und Kabel sollten sich daher nicht zu nah am Rand der Arbeitsfläche und außerdem außer Reichweite von Kindern befinden.
- 5 Gerät auf eine stabile, ebene, hitzefeste Oberfläche stellen.
- 6 Legen Sie das Kabel so, dass es nicht überhängt und man nicht darüber stolpern bzw. sich nicht darin verfangen kann.
- 7 Netzstecker des Geräts vor Umstellen und vor Säubern herausziehen und Gerät abkühlen lassen.
- 8 Falls Sie die Kaffeemaschine während des Brühvorgangs ausschalten möchten, stellen Sie den Schalter auf .
- 9 Die Kanne nicht in den Mikrowellenherd stellen.
- 10 Bitte nicht versuchen, den Metallring der Kanne zu verschieben. Sie könnten die Kanne zerbrechen.
- 11 Bitte keine Zubehörteile oder Aufsätze verwenden, die nicht von uns geliefert wurden.
- 12 Benutzen Sie das Gerät ausschließlich zu den in diesen Anweisungen beschriebenen Zwecken.
- 13 Dieses Gerät darf nicht von einem externen Timer oder einer Fernsteuerung gesteuert werden.
- 14 Benutzen Sie das Gerät keinesfalls, wenn es beschädigt ist oder Fehlfunktionen zeigt.
- 15 Weist das Kabel Beschädigungen auf, muss es vom Hersteller, einer Wartungsvertretung des Herstellers oder einer qualifizierten Fachkraft ersetzt werden, um eine mögliche Gefährdung auszuschließen.

Nur für den Gebrauch im Haushalt geeignet

Vor erstmaligem Gebrauch

- 1 Füllen Sie den Tank bis zur  Markierung, und lassen Sie das Gerät ohne Kaffee laufen.
- 2 Lassen Sie es abkühlen, gießen Sie das Wasser aus, und benutzen Sie das Gerät jetzt normal.

Auffüllen

- 3 Nehmen Sie die Kanne von der Warmhalteplatte.
- 4 Öffnen Sie den Deckel am Griff und legen so den Wassertank frei.
- 5 Den Wassertank mit Wasser aus der Kanne füllen, damit die Maschine nicht übermäßig gefüllt wird.
- 6 Drücken Sie den hinten am Kannendeckel (über dem Griff) befindlichen Hebel herunter, um den Kannendeckel zu öffnen.
- 7 Mit mindestens 2 Tassen Wasser füllen, jedoch nicht höher als bis zur  Markierung füllen.
- 8 Öffnen Sie einen Papierfilter Größe 4 und legen Sie ihn in den Filterhalter.
- 9 Geben Sie gemahlene Kaffee in einen Papierfilter Größe 4 oder den Permanentfilter. Die Menge hängt vom Kaffee und dem individuellen Geschmack ab, aber wir empfehlen zwei gehäufte Teelöffel pro Tasse.
- 10 Schließen Sie den Deckel.
- 11 Stellen Sie die Kanne wieder auf die Warmhalteplatte.

Zeichnungen

1 Papierfilter Größe 4	6 Griff	10 Kontrolllampe
2 Nase	7 Schlitz	11 Warmhalteplatte
3 Griff	8 Wasser	12 Deckel
4 Filterhalter	9 Schalter	13 drücken
5 Tankdeckel	○ aus	14 Kanne
	ein	

Einschalten

- 12 Gerätenetzstecker in die Steckdose stecken.
- 13 Stellen Sie den Schalter auf |. Die Kontrolllampe leuchtet auf.
- 14 Kurz danach tropft der Kaffee in die Kanne.
- 15 Wenn der Kaffee fertig ist, wird die Warmhalteplatte den Kaffee heiß halten.
- 16 Bleibt der Kaffee länger als eine Stunde stehen, beeinträchtigen chemische Veränderungen im Kaffeesud allmählich den Geschmack. Sie sollten ihn dann am besten Weggießen und eine Kanne frischen Kaffee zubereiten.

Eine schnelle Tasse

- 17 Sie können die Kanne jederzeit herausnehmen. Stellen Sie die Kanne innerhalb von ca. 20 Sekunden wieder auf die Warmhalteplatte, damit der Filterhalter nicht überläuft.

Fertig?

- 18 Stellen Sie den Schalter auf ○. Die Kontrolllampe erlischt.
- 19 Ziehen Sie den Netzstecker, und lassen Sie das Gerät und Kanne vollständig abkühlen bevor Sie das Gerät Säubern, oder 10 Minuten abkühlen bevor Sie das Gerät wieder auffüllen.

Pflege und Instandhaltung

- 20 Ziehen Sie den Netzstecker und lassen Sie das Gerät abkühlen bevor Sie es Säubern oder Wegstellen.
- 21 Benutzen Sie den Griff, um den Deckel zu öffnen.
- 22 Benutzen Sie die seitlichen Griffe am Filterhalter um ihn herauszuziehen.
- 23 Schütten Sie den Inhalt in den Abfalleimer.
- 24 Sie können die Kanne und den Filterhalter in warmem Seifenwasser reinigen. Spülen Sie alles gut ab und entfernen Sie jegliche Seifenreste.
- 25 Reinigen Sie die äußeren Oberflächen des Geräts, mit einem feuchten Tuch.
- 26 Schieben Sie die Nase auf der Rückseite des Filterhalters in den Schlitz auf der Rückseite der Kaffeemaschine. Drücken Sie anschließend den Filterhalter zurück in die Kaffeemaschine.
- 27 Schließen Sie den Deckel.
- 28 Das Grundgerät und seine Einzelteile dürfen nicht in einer Spülmaschine gereinigt werden.

Entkalken

- 29 Entkalken Sie die Maschine regelmäßig. Verwenden Sie einen Markenentkalker, der für Produkte mit Gehäuse aus Kunststoff geeignet ist. Folgen Sie der Anleitung auf der Verpackung des Entkalkers.
- ✳ Bei Produkten, die im Garantiezeitraum aufgrund von Mängeln zurückgegeben werden, die auf Kalkablagerungen zurückzuführen sind, wird eine Reparaturgebühr in Rechnung gestellt.

Mülltonnen Symbol

Um Umwelt- und Gesundheitsprobleme, hervorgerufen durch gefährliche Stoffe in elektrischen und elektronischen Waren, zu vermeiden, dürfen Geräte, die dieses Symbol tragen nicht mit dem normalen Hausmüll entsorgt werden, sondern müssen wiederaufbereitet, weiter genutzt oder recycled werden.



Bedienungsanleitung – Eine ausführlichere Anleitung finden Sie auf unserer Website:
<http://www.russellhobbs.com/ifu/550979>

Lisez les instructions et gardez-les. Si vous redistribuez l'appareil, n'oubliez pas la notice. Retirez l'emballage, mais gardez-le le temps de vérifier l'état de l'appareil.

précautions importantes

Prenez des précautions essentielles comme:

- 1 Cet appareil doit être utilisé uniquement par ou sous la supervision d'un adulte responsable. Utilisez et rangez l'appareil hors de portée des enfants.
- 2 N'immergez pas l'appareil dans un liquide, ne l'utilisez pas dans une salle de bains, à proximité d'une source d'eau ou à l'extérieur.
- 3 Ne touchez pas les surfaces chaudes (la carafe, la plaque chauffante).
- 4 Tenez l'appareil et le câble loin des bords des surfaces de travail et hors de portée des enfants.
- 5 Posez l'appareil sur une surface stable, à niveau et résistante à la chaleur.
- 6 Branchez le cordon de sorte qu'il ne pende pas et qu'il n'y ait aucun risque de trébucher dessus.
- 7 Débranchez l'appareil lorsque vous ne l'utilisez pas, avant de le déplacer et avant de le nettoyer.
- 8 Si vous voulez arrêter la machine pendant la préparation du café, mettez l'interrupteur sur .
- 9 Ne mettez pas la carafe au four micro-ondes.
- 10 N'essayez pas de régler la bande métallique autour de la carafe, le verre casserait.
- 11 N'adaptez pas d'accessoires autres que ceux fournis.
- 12 N'utilisez pas l'appareil à d'autres fins que celles décrites dans ce mode d'emploi.
- 13 Cet appareil ne doit pas être utilisé avec un minuteur externe ou un système de contrôle à distance.
- 14 N'utilisez pas l'appareil s'il est endommagé ou s'il ne fonctionne pas correctement.
- 15 Si le câble est abîmé, vous devez le faire remplacer par le fabricant, un de ses techniciens agréés ou une personne également qualifiée, pour éviter tout danger.



pour un usage domestique uniquement

avant la première utilisation

- 1 Remplissez le réservoir jusqu'au marquage  et mettez en route l'appareil sans café.
- 2 Laissez l'appareil refroidir, videz l'eau, puis utilisez la cafetière normalement.

remplissage

- 3 Retirez la carafe de la plaque chauffante.
- 4 Utilisez l'insert pour relever le couvercle et accéder au réservoir.
- 5 Remplissez le réservoir avec la carafe pour éviter d'y mettre trop d'eau.
- 6 Appuyez sur le levier à l'arrière du couvercle de la carafe, au dessus de la poignée, pour soulever le couvercle.
- 7 Remplissez le réservoir avec 2 tasses au minimum, mais sans dépasser la marque .
- 8 Ouvrez un filtre n°4 et placez-le dans le support de filtre.
- 9 Mettez le café dans le filtre. La quantité de café varie en fonction du type de café et de vos goûts, nous vous suggérons de mettre au minimum 2 cuillères à café de café par tasse.
- 10 Fermez le couvercle.
- 11 Remettez la carafe sur la plaque chauffante.

mise en marche

- 12 Branchez la prise sur le secteur.
- 13 Mettez l'interrupteur sur . Le voyant s'allume.
- 14 Peu après, le café commence à couler dans la carafe.
- 15 Une fois le café terminé, la plaque chauffante le garde chaud.
- 16 Au bout d'une heure, des réactions chimiques au sein du café commencent à en altérer le goût. Il vaut mieux le jeter et en faire du frais.

schémas	6 insert	10 voyant
1 filtre en papier #4	7 fente	11 plaque chauffante
2 attache	8 eau	12 couvercle
3 poignée	9 interrupteur	13 appuyez
4 porte-filtre	○ arrêt	14 verseuse
5 couvercle du réservoir	marche	

une tasse vite fait

17 Vous pouvez retirer la carafe à tout moment. Pour éviter que le porte-filtre ne déborde, remettez la carafe en place dans les 20 secondes.

terminé?

18 Mettez l'interrupteur sur ○. Le voyant s'éteint.

19 Eteignez, débranchez l'appareil et laissez-le refroidir 10 minutes ainsi que la carafe avant de les nettoyer ou de les remplir à nouveau.

soins et entretien

20 Débranchez l'appareil et laissez-le refroidir avant de le nettoyer ou de le ranger.

21 Utilisez l'insert pour ouvrir le couvercle.

22 Utilisez les poignées sur les côtés du porte-filtre pour l'extraire.

23 Videz le contenu du porte-filtre dans une poubelle.

24 Pour lavez la verseuse et le porte-filtre, vous pouvez utiliser de l'eau savonneuse. Rincez abondamment ensuite afin d'enlever toutes les traces de savon.

25 Nettoyez l'extérieur de l'appareil avec un chiffon humide.

26 Alignez l'attache à l'arrière du porte-filtre avec la fente de l'arrière de la machine et abaissez le porte-filtre pour le mettre en place dans la machine.

27 Fermez le couvercle.

28 Aucun élément de la cafetière ne doit être lavé au lave-vaisselle.

détartrage

29 Détartrez régulièrement. Préférez un détartrant de marque spécialement adapté aux produits plastiques. Suivez bien le mode d'emploi sur l'emballage de celui-ci

★ La réparation de produits retournés sous garantie présentant des défauts liés au tartre sera payante.

symbole poubelle barrée

Ce symbole signifie que l'appareil ne doit pas être jeté avec les autres déchets et qu'il fera l'objet d'une collecte sélective en vue de sa réutilisation, de son recyclage ou de sa valorisation. S'il contient des substances susceptibles de nuire à l'environnement, celles-ci seront éliminées ou neutralisées.



mode d'emploi – des instructions plus détaillées sont disponibles sur notre site Web:

<http://www.russellhobbs.com/ifu/550979>

Lees de instructies en bewaar ze op een veilige plaats. Als u het apparaat aan iemand doorgeeft, geeft u dan ook de instructies mee door. Verwijder alle verpakkingsonderdelen, maar gooi ze pas weg als u zeker weet dat het apparaat goed functioneert.

belangrijke veiligheidsmaatregelen

Volg de gebruikelijke veiligheidsmaatregelen, zoals:

- 1 Dit apparaat mag uitsluitend worden gebruikt door of onder toezicht van een volwassene. Het apparaat moet steeds buiten het bereik van kinderen gebruikt en opgeborgen worden.
- 2 Dit apparaat mag niet in vloeistoffen worden ondergedompeld of in de badkamer, in de buurt van water of in de open lucht worden gebruikt.
- 3 Raak de warme oppervlakten niet aan (bijv. karaf, warmhoudplaat).
- 4 Houd het apparaat, en het snoer weg van de rand van werkbladen en buiten bereik van kinderen.
- 5 Zet het apparaat op een stabiele, vlakke, hittebestendige ondergrond.
- 6 Leg het snoer zodanig dat het niet uitsteekt en niemand erover kan struikelen of erachter kan blijven haken.
- 7 Verwijder de stekker van het apparaat uit het stopcontact wanneer u het niet gebruikt, voor u het verplaatst of voor u het schoonmaakt.
- 8 Als u het koffiezetapparaat wilt stopzetten terwijl deze koffie brouwt, zet u de knop op "O".
- 9 Plaats de koffiekannet nooit in een microgolfoven.
- 10 Probeer de metalen band rond de kan niet aan te passen. Hierdoor kan het glas breken.
- 11 Gebruik alleen de bijgeleverde toebehoren of hulpstukken.
- 12 Gebruik het apparaat niet voor andere doeleinden dan degene die in deze gebruiksaanwijzing worden beschreven.
- 13 Dit apparaat mag niet bediend worden met een externe timer of een bedieningsstelsel op afstand.
- 14 Gebruik het apparaat niet indien het beschadigd is of een defect vertoont.
- 15 Indien het snoer beschadigd is, moet het door de fabrikant, een technicus of een ander deskundige persoon vervangen worden om eventuele risico's te vermijden.



uitsluitend voor huishoudelijk gebruik

voor het allereerste gebruik

- 1 Vul het reservoir tot het  teken en laat het apparaat doorlopen zonder koffie.
- 2 Laat het afkoelen, gooi het water weg, en gebruik het dan normaal.

vullen

- 3 Verwijder de karaf van de warmhoudplaat.
- 4 Gebruik het handvat om het deksel op te tillen en het reservoir bloot te stellen.
- 5 Om te vermijden dat u te veel water in het apparaat giet, kunt u de kan gebruiken om het reservoir.
- 6 Druk de hendel in achterop het deksel van de kan, boven het handvat, om het deksel te openen.
- 7 Vul met minimum 2 kopjes water. Overschrijd echter nooit het  teken.
- 8 Open een #4 papierfilter en plaats deze in de filterhouder.
- 9 Plaats filtergemalen koffie in de filter. De hoeveelheid zal variëren naargelang het type koffie en de individuele smaak, maar we stellen twee bolle theelepels voor per kopje water.
- 10 Sluit het deksel.
- 11 Plaats de karaf opnieuw op de warmhoudplaat.

inschakelen

- 12 Steek de stekker in het stopcontact.
- 13 Zet u de knop op "I". Het lampje schakelt in.
- 14 Kort daarna begint de koffie in de kan te druppelen.

afbeeldingen	6 handvat	10 lampje
1 papierfilter #4	7 sleuf	11 warmhoudplaat
2 tab	8 water	12 deksel
3 handvat	9 knop	13 druk
4 filterhouder	○ uit	14 koffiekkan
5 reservoir deksel	aan	

- 15 Aan het einde houdt de warmhoudplaat de koffie warm.
 16 Als u de koffie langer dan een uur laat staan, zullen chemische veranderingen in de koffielijkeur de smaak beïnvloeden. In dat geval is het best de koffie weg te gieten en een verse pot te zetten.

vlug een kopje

- 17 U kunt de karaf op ieder moment verwijderen. Om te vermijden dat de filterhouder overloopt, plaatst u de karaf terug op de warmhoudplaat binnen ongeveer 20 seconden.

klaar?

- 18 Zet u de knop op "○". Het lampje schakelt uit.
 19 Verwijder de stekker en laat het apparaat en de karaf afkoelen voor u het schoonmaakt, of ongeveer 10 minuten voor u de karaf opnieuw opvult.

zorg en onderhoud

- 20 Verwijder het apparaat uit het stopcontact en laat het afkoelen voor u het schoonmaakt en opbergt.
 21 Gebruik het handvat om het deksel te verwijderen.
 22 Gebruik de handvaten aan de zijkant van de filterhouder om deze uit het apparaat te tillen.
 23 Giet de inhoud van de filterhouder in de vuilnisbak.
 24 U kunt de karaf en de filterhouder schoonmaken in een warm zeepsopje. Achteraf zorgvuldig afspoelen om alle zeepresten te verwijderen.
 25 Maak de buitenzijden van het apparaat schoon met een vochtige doek.
 26 Lijn de tab aan de achterzijde van de filterhouder met de sleuf aan de achterzijde van het koffiezetapparaat en laat de filterhouder zakken in het koffiezetapparaat.
 27 Sluit het deksel.
 28 Plaats geen enkel onderdeel van het apparaat in de vaatwasmachine.

ontkalking

- 29 Ontkalk het apparaat regelmatig. Gebruik een ontkalker van een gedeponerd merk dat geschikt is voor gebruik in plastic producten. Volg de instructies op de verpakking van de ontkalker.
 * Voor geretourneerde producten die onder de garantie vallen en waarbij defecten zijn opgetreden als gevolg van kalkaanslag, worden reparatiekosten in rekening gebracht.

symbool van vuilcontainer

Om milieu- en gezondheidsproblemen als gevolg van gevaarlijke stoffen in elektrische en elektronische producten te vermijden, mogen apparaten met dit symbool niet worden weggegooid met niet-gesorteerd gemeentelijk afval, maar moeten ze worden teruggewonnen, opnieuw gebruikt of gerecycled.



instructies – u vindt gedetailleerde instructies op onze website:

<http://www.russellhobbs.com/ifu/550979>

Leggere attentamente le istruzioni e conservarle. Se l'apparecchio viene ceduto a terzi, passare anche le istruzioni. Rimuovere tutto il materiale d'imbballaggio, ma conservarlo fino a quando si è certi che l'apparecchio funzioni.

norme di sicurezza importanti

Osservare le precauzioni fondamentali di sicurezza, e in particolare quanto segue:

- 1 Questo apparecchio deve essere usato solo da un adulto responsabile, o sotto il suo controllo. Utilizzare e riporre l'apparecchio lontano dalla portata dei bambini.
- 2 Non immergere l'apparecchio in acqua; non utilizzarlo in bagno o vicino all'acqua e non utilizzarlo all'aperto.
- 3 Non toccare le superfici calde (es. Caraffa e piastra).
- 4 Tenere l'apparecchio e il cavo lontano dai bordi della superficie di lavoro, e lontano della portata dei bambini.
- 5 Posizionare l'apparecchio su una superficie stabile, piatta e resistente al calore.
- 6 Sistemare il cavo d'alimentazione in modo che non penzoli, non ci si possa impigliare o inciampare.
- 7 Staccare la spina quando l'apparecchio non viene utilizzato, prima di spostarlo e di pulirlo.
- 8 Se si vuole fermare la macchina del caffè mentre è in ebollizione, spostare il controllo su .
- 9 Non mettere la caraffa nel microonde.
- 10 Evitare di spostare o togliere la banda metallica attorno alla caraffa perché si rischia di rompere il vetro.
- 11 Montare sull'apparecchio solo gli accessori o gli elementi di corredo forniti.
- 12 Non usate l'apparecchio per usi diversi da quelli per i quali è stato progettato, che vengono descritti in questo manuale di istruzioni.
- 13 Questo apparecchio non deve essere azionato da un timer esterno o da un sistema telecomandato.
- 14 Non usare l'apparecchio se è danneggiato o funziona male.
- 15 Se il cavo è danneggiato, farlo cambiare dal fabbricante, dall'agente di servizio o da qualcun altro similmente qualificato, per evitare incidenti.



solo per uso domestico

prima di utilizzare l'apparecchio per la prima volta

- 1 Riempire il serbatoio fino al segno  e attivare l'apparecchio senza caffè.
- 2 Lasciar raffreddare l'apparecchio, gettare l'acqua e poi utilizzarlo normalmente.

riempimento

- 3 Rimuovere la caraffa dalla piastra
- 4 Utilizzare la linguetta per aprire il coperchio e accedere al serbatoio.
- 5 Utilizzare la caraffa per riempire il serbatoio per evitare di superare la quantità d'acqua consentita.
- 6 Per aprire il coperchio della caraffa premere la leva sul retro del coperchio posto sopra il manico della caraffa.
- 7 Riempire l'apparecchio almeno fino al livello 2 e non oltre il livello .
- 8 Aprire un filtro in carta formato 4 e metterlo nel contenitore del filtro.
- 9 Mettere il caffè macinato nel filtro. La quantità varia a seconda del tipo di caffè e del gusto personale, ma la quantità suggerita è quella di 2 cucchiaini da tè per tazza.
- 10 Chiudere il coperchio.
- 11 Rimettere la caraffa sulla piastra.

accensione

- 12 Inserire la spina nella presa di corrente.
- 13 Spostare il controllo su . La spia si accende.
- 14 Subito dopo, il caffè comincerà a scendere nella caraffa.

immagini	6 linguetta	10 spia
1 filtro in carta #4	7 fessura	11 piastra
2 linguetta	8 acqua	12 coperchio
3 manico	9 interruttore	13 premere
4 contenitore del filtro	○ spento	14 caraffa
5 coperchio	acceso	

- 15 Quando il caffè è pronto, la piastra lo manterrà in caldo.
- 16 Se il caffè non verrà consumato entro un'ora dalla preparazione, cambiamenti chimici nel caffè saranno causa dell'alterazione dell'aroma. Gettare il caffè e prepararne dell'altro.

una tazza veloce

- 17 Si può rimuovere la caraffa quando si vuole. Per evitare che il contenitore del filtro trabocchi, rimettere la caraffa sulla piastra entro 20 secondi.

finito?

- 18 Spostare il controllo su ○. La spia si spegne.
- 19 Togliere la spina dalla presa di corrente, lasciare raffreddare l'apparecchio e la caraffa prima di pulirli o aspettare circa dieci minuti prima di riempire di nuovo la caraffa.

cura e manutenzione

- 20 Staccare la spina dalla presa di corrente e lasciare che l'apparecchio si raffreddi prima di pulirlo o di metterlo via.
- 21 Utilizzare la linguetta per aprire il coperchio.
- 22 Utilizzare il manico del filtro per estrarlo dal contenitore del filtro.
- 23 Buttare il contenuto del contenitore del filtro nel cestino.
- 24 Pulire la caraffa e il contenitore del filtro con acqua calda e sapone. Sciacquare bene per eliminare qualsiasi traccia di sapone.
- 25 Pulire le superfici esterne dell'apparecchio con un panno umido.
- 26 Allineare la linguetta posta sul retro del contenitore del filtro con la fessura sul retro della macchina del caffè e riporre il contenitore del filtro nella macchina del caffè.
- 27 Chiudere il coperchio.
- 28 Non mettere nessuna parte dell'apparecchio in lavastoviglie.

decalcificazione

- 29 Decalcificare regolarmente. Utilizzare una marca di decalcificante adatta a prodotti in plastica. Seguire le istruzioni sulla confezione del decalcificante.
- ★ I prodotti rimandati indietro in garanzia con guasti dovuti alle incrostazioni incorreranno un addebito per la riparazione.

simbolo bidone della spazzatura su ruote

Per evitare danni all'ambiente e alla salute causati da sostanze pericolose delle parti elettriche ed elettroniche, gli apparecchi contrassegnati da questo simbolo non devono essere smaltiti con i rifiuti indifferenziati, ma recuperati, riutilizzati o riciclati.



istruzioni per l'uso – istruzioni più dettagliate sono disponibili sul nostro sito:

<http://www.russellhobbs.com/ifu/550979>

Lea las instrucciones y guárdelas en un lugar seguro. Si da el aparato a otro, pase también las instrucciones. Quite todo el embalaje, y guárdelo hasta que sepa que el aparato funciona bien.

seguridad importante

Siga las precauciones básicas de seguridad, incluyendo:

- 1 Este aparato deberá ser usado por, o bajo la supervisión de, un adulto responsable. Use y guarde el aparato fuera del alcance de los niños.
- 2 No ponga el aparato en líquido, no lo use en un cuarto de baño, cercano al agua, o al aire libre.
- 3 No toque las superficies calientes (por ejemplo, la jarra o la placa).
- 4 Mantenga el aparato y el cable fuera de los bordes de las superficies de trabajo y fuera del alcance de los niños.
- 5 Ponga el aparato en una superficie estable, nivelada y resistente al calor.
- 6 Coloque el cable de manera que no sobresalga, y alguien pueda tropezar con él o engancharlo.
- 7 Desenchufe el aparato cuando no esté en uso, antes de moverlo y de limpiarlo.
- 8 Si desea detener la cafetera mientras está preparando el café, mueva el interruptor a .
- 9 No ponga la jarra en el microondas.
- 10 No intente ajustar la banda de metal que rodea la jarra ya que romperá el cristal.
- 11 No ponga ningún otro acoplamiento o accesorio (recambio) que no haya sido adquirido del fabricante.
- 12 No use el aparato para ningún fin distinto a los descritos en estas instrucciones.
- 13 Este aparato no debe usarse con un temporizador externo o un sistema de control remoto.
- 14 No use el aparato si está dañado o si no funciona bien.
- 15 Si el cable está dañado, éste deberá ser cambiado por el fabricante, su agente de servicio, o alguien con cualificación similar – para evitar peligro.



sólo para uso doméstico

antes de usar por primera vez

- 1 Llene el depósito hasta  y haga funcionar el aparato sin café.
- 2 Déjelo enfriar, saque el agua y ya puede usarlo con normalidad.

llenado

- 3 Retire la jarra de la placa.
- 4 Utilice la agarradera para abrir la tapa y que el depósito quede al descubierto.
- 5 Utilice la jarra para llenar el depósito. De este modo evitará que rebose.
- 6 Pulse la palanca de la parte trasera de la tapa de la jarra (encima del asa) para abrir la tapa.
- 7 Llene con como mínimo 2 tazas de agua, sin sobrepasar de .
- 8 Abra un filtro de papel del nº 4 y colóquelo en el soporte del filtro.
- 9 Ponga café molido en el filtro. La cantidad variará en función del tipo de café y los gustos individuales, pero recomendamos 2 cucharadas pequeñas por cada vaso de agua.
- 10 Cierre la tapa.
- 11 Vuelva a colocar la jarra en la placa.

encender

- 12 Enchufe el aparato en el enchufe hembra.
- 13 Mueva el interruptor a . Se encenderá la luz.
- 14 Poco después empezará a gotear el café en la jarra.
- 15 Cuando termine de colar, la placa mantendrá el café caliente.
- 16 Si lo deja más de una hora, los cambios químicos que se producen en el café afectarán al sabor. Es mejor desecharlo y preparar otra jarra.

ilustraciones	6 agarradera	10 luz
1 filtro de papel #4	7 ranura	11 placa
2 pestaña	8 agua	12 tapa
3 asa	9 interruptor	13 pulse
4 soporte del filtro	○ apagado	14 jarra
5 tapa del depósito	encendido	

una taza rápida

17 Puede retirar la jarra en cualquier momento. Para evitar que el soporte del filtro rebose, vuelva a colocar la jarra en la placa antes de que transcurran 20 segundos.

¿acabó?

18 Mueva el interruptor a ○. Se apagará la luz.

19 Desenchúfelo y deje enfriar completamente el aparato y la jarra antes de limpiar o durante 10 minutos antes de volver a llenarla.

cuidado y mantenimiento

20 Desenchufe el aparato y déjelo enfriar antes de limpiarlo y guardarlo.

21 Utilice la agarradera para abrir la tapa.

22 Utilice las asas de los lados del soporte del filtro para sacarlo.

23 Vierta el contenido del soporte del filtro en la basura.

24 Puede limpiar la jarra y el soporte del filtro también en agua templada jabonosa. Después aclare a fondo para eliminar cualquier rastro de jabón.

25 Limpie las superficies exteriores del aparato con un paño húmedo.

26 Alinee la pestaña de la parte posterior del soporte del filtro con la ranura de la parte trasera de la cafetera y coloque de nuevo el soporte del filtro en su sitio.

27 Cierre la tapa.

28 No ponga ninguna parte del aparato en el lavavajillas

sacar el sarro

29 Saque el sarro regularmente. Use una marca registrada de destructor de sarro adecuado al uso en productos de plástico. Siga las instrucciones del destructor de sarro.

★ Los productos devueltos bajo la garantía con fallos causados por las escamas estarán sujetos a pago de reparación.

icono de contenedor con ruedas

Para evitar problemas medioambientales y de salud debido a las sustancias nocivas con que se fabrican los productos eléctricos y electrónicos, los aparatos con este icono no se deben desechar junto con el resto de residuos domésticos, sino que se deben recuperar, reutilizar o reciclar.



instrucciones – en nuestra página web encontrará instrucciones más detalladas:

<http://www.russellhobbs.com/ifu/550979>

Leia atentamente todas as instruções e guarde-as num local seguro. Se entregar o aparelho a outra pessoa, forneça também as instruções. Retire todo o material de embalagem, mas conserve-o até se certificar de que o aparelho funciona.

medidas de precaução importantes

Siga as seguintes instruções básicas de segurança:

- 1 Este aparelho só deve ser utilizado por um adulto ou sob a vigilância de um adulto responsável. Utilize e guarde o aparelho fora do alcance das crianças.
- 2 Não mergulhe o aparelho em líquidos, nem utilize em casas de banho, próximo de zonas de água ou ao ar livre.
- 3 Evite o contacto com superfícies quentes, tais como o balão de vidro ou a placa de aquecimento.
- 4 Mantenha o aparelho e o cabo eléctrico afastado das bancadas e fora do alcance das crianças.
- 5 Coloque o aparelho numa superfície estável, plana, resistente ao calor.
- 6 Acondicione o cabo de corrente de forma a não ficar suspenso, e a não haver perigo de se tropeçar nele.
- 7 Desligue o aparelho da tomada quando não estiver a ser utilizado, antes de o deslocar ou de o limpar.
- 8 Se desejar parar a máquina de café enquanto está em processo de infusão, desloque o interruptor para a posição .
- 9 Não coloque o balão de vidro dentro do micro-ondas.
- 10 Não tente ajustar a faixa metálica à volta do balão de vidro, pois este poderá quebrar-se.
- 11 Não utilize acessórios ou peças que não sejam fornecidos pela nossa empresa.
- 12 Não utilize a máquina para quaisquer outras finalidades senão as descritas nestas instruções.
- 13 Não deve pôr este aparelho a funcionar através de um temporizador ou de um sistema de controlo remoto externos.
- 14 Não utilize o aparelho se estiver danificado ou defeituoso.
- 15 Se o cabo de corrente estiver danificado, o fabricante, o seu agente de serviço técnico ou alguém igualmente qualificado deverá substituí-lo a fim de evitar acidentes.



apenas para uso doméstico

antes de utilizar pela primeira vez

- 1 Encha o depósito até a marca “”, e ponha o aparelho a funcionar sem café.
- 2 Deixe arrefecer, deite a água fora e use a máquina normalmente.

encher o depósito

- 3 Retire o balão de vidro da placa de aquecimento.
- 4 Use a alça para abrir a tampa e expor o depósito.
- 5 Use o balão de vidro para encher o depósito e para evitar o enchimento excessivo.
- 6 Faça pressão sobre a alavanca, na parte posterior da tampa do balão de vidro, por cima da asa, para abrir a tampa do balão.
- 7 Encha com duas chávenas de água no mínimo, mas sem ultrapassar a marca de “”.
- 8 Abra um filtro de papel nº4 e coloque-o no porta filtro.
- 9 Coloque café moído para filtro no filtro. A quantidade varia consoante o tipo de café e os gostos pessoais. Contudo, aconselhamos que comece com duas colheres de chá cheias por cada chávena de água.
- 10 Feche a tampa
- 11 Volte a colocar o balão de vidro sobre a placa de aquecimento.

ligar

- 12 Ligue a ficha à tomada eléctrica.
- 13 Desloque o interruptor para a posição |. A luz acende.

esquemas	6 pega	10 luz
1 filtro de papel #4	7 ranhura	11 placa de aquecimento
2 lingueta	8 água	12 tampa
3 asa	9 interruptor	13 pressão
4 porta filtro	○ desligado	14 balão de vidro
5 tampa do depósito	ligado	

- 14 Logo a seguir, o café começa a gotejar para dentro do balão de vidro.
- 15 Depois de terminada a infusão, a placa de aquecimento mantém o café quente.
- 16 Se o café for mantido durante mais de uma hora, o café sofre alterações químicas e o seu sabor degrada-se. A melhor solução é deitar o café fora e fazer outro.

um cafezinho rápido

- 17 Pode retirar o jarro a qualquer altura. Para evitar que o porta-filtro transborde, volte a colocar a jarro na placa de aquecimento num prazo de 20 segundos.

terminou?

- 18 Desloque o interruptor para a posição ○. O sinal luminoso desliga-se.
- 19 Desligue da tomada e deixe o aparelho e o balão de vidro arrefecerem completamente antes de proceder à limpeza, ou durante cerca de 10 minutos antes de voltar a encher.

cuidados e manutenção

- 20 Desligue a máquina da tomada antes de proceder à sua limpeza ou de a arrumar.
- 21 Utilize a pega para abrir a tampa.
- 22 Use as asas nas partes laterais do porta filtro para o retirar.
- 23 Despeje o conteúdo do porta-filtro no lixo.
- 24 Pode lavar o balão de vidro e o porta-filtro com água quente e sabão. Depois, enxagúe bem para retirar os eventuais resíduos de sabão.
- 25 Limpe as superfícies exteriores do aparelho com um pano húmido.
- 26 Alinhe a lingueta na parte posterior do porta filtro com a ranhura na parte posterior da máquina e volte a colocar o porta filtro na máquina.
- 27 Feche a tampa.
- 28 Não coloque nenhuma parte do aparelho na máquina de lavar loiça.

desincrustar

- 29 Retire regularmente o calcário da resistência. Use uma marca de anti-calcário apta para ser utilizada em aparelhos plásticos. Siga as instruções da embalagem de anti-calcário.
- ✳ Os produtos devolvidos durante a garantia com avarias devido a calcário estarão sujeitos a custos de reparação.

símbolo do caixote do lixo

Para evitar problemas ambientais e de saúde devido a substâncias perigosas contidas em equipamentos eléctricos e electrónicos, os aparelhos com este símbolo não deverão ser misturados com o lixo doméstico e sim recuperados, reutilizados ou reciclados.



instruções – instruções mais detalhadas no nosso website:

<http://www.russellhobbs.com/ifu/550979>

Læs brugsanvisningen, og gem den til eventuel senere brug. Hvis du sælger eller forærer apparatet til en anden, skal brugsanvisningen følge med. Tag apparatet ud af emballagen, men gem den, indtil du er sikker på, at apparatet fungerer.

vigtige sikkerhedsinstruktioner

Følg altid de grundlæggende sikkerhedsregler, herunder:

- 1 Apparatet må kun anvendes af eller i under opsyn af en ansvarlig voksen. Apparatet skal placeres utilgængeligt for børn, både i brug og under opbevaring.
- 2 Nedsenk ikke apparatet i væske, og undlad at anvende det på badeværelset, i nærheden af vand eller udendørs.
- 3 Undlad at røre ved de varme flader (f.eks. elkande, varmeplade).
- 4 Anbring både apparat og ledning uden for børns rækkevidde og i sikker afstand fra bordkanter.
- 5 Anbring apparatet på et stabilt, plant og varmebestandigt underlag.
- 6 Anbring ledningen, så den ikke hænger ud over en bordkant, og så man ikke kan snuble over den.
- 7 Tag stikket ud af stikkontakten, når apparatet ikke er i brug, og før du flytter eller rengør det.
- 8 For at slukke manuelt for apparatet, skub afbryderknappen over på .
- 9 Kanden tåler ikke mikroovn.
- 10 Undlad at indstille metalbåndet rundt om glasset, du risikerer at brække glasset.
- 11 Anvend ikke andet tilbehør eller andre dele end de medfølgende.
- 12 Anvend ikke apparatet til andre formål end dem, der er beskrevet i denne brugsanvisning.
- 13 Apparatet må ikke betjenes via en ekstern timer eller en fjernbetjening.
- 14 Undlad at anvende apparatet, hvis det er beskadiget eller ikke fungerer korrekt.
- 15 Hvis ledningen er beskadiget, skal den udskiftes af producenten, serviceværkstedet eller en tilsvarende kvalificeret fagmand, så eventuelle skader undgås.



kun til privat brug

før apparatet tages i brug første gang

- 1 Fyld vandbeholderen op til "", og køр maskinen igennem uden kaffe.
- 2 Lad apparatet afkøle, kasser vandet, og anvend herefter apparatet som normalt.

opfyldning

- 3 Fjern kanden fra varmepladen.
- 4 Brug grebet til at åbne for låget og afdække vandbeholderen.
- 5 Brug kanden til at fylde vandbeholderen, for at undgå overfyldning.
- 6 Tryk på grebet, der sidder bag på kandens låg, oven på håndtaget, for at åbne for kandens låg.
- 7 Påfyld mindst 2 kopper vand og aldrig højere end til "" afmærkningen.
- 8 Åbn et papirfilter på #4 og sæt det ind i filttragten.
- 9 Hæld malet filterkaffe i kaffefilteret. Mængden af kaffe afhænger af smag og behag og kaffetype. Vi anbefaler to teskefulde kaffe pr. kop vand.
- 10 Luk låget.
- 11 Stil kanden tilbage på varmepladen.

tænd maskinen

- 12 Sæt kaffemaskinens stik til strøm.
- 13 Skub afbryderknappen over på |. Lampen tænder.
- 14 Hurtigt efter vil kaffen begynde at løbe ned i kanden.
- 15 Derefter holder varmepladen kanden opvarmet.
- 16 Når kaffe står i mere end en time, vil kemiske ændringer i selve kaffen påvirke smagen. Kasser gammel kaffe og bryg en ny kande i stedet.

tegninger	6 greb	10 lampe
1 kaffefilter nr. 4	7 åbning	11 varmeplade
2 tap	8 vand	12 låg
3 håndtag	9 afbryderknop	13 tryk
4 filtertragt	○ sluk	14 kande
5 låg til vandbeholder	tænd	

en hurtig kop

17 Det er muligt at fjerne kanden på et hvilket som helst tidspunkt. For at undgå at filtertragten flyder over, sæt kanden tilbage på varmepladen i ca. 20 sekunder.

færdig?

18 Skub afbryderknappen over på ○. Lampen slukkes.

19 Afbryd strømmen og vent at apparatet er helt afkølet før rengøring, eller i ca. 10 minutter før du fylder op igen.

pleje og vedligeholdelse

20 Afbryd strømmen til kaffemaskinen, tag den ud af stik og lad den køle ned, før den rengøres og stilles væk.

21 Brug grebet, til at åbne for låget.

22 Brug håndtagene på filtertragtens sider for at fjerne selve filtertragten.

23 Hæld filtertragtens indhold i affaldsspanden.

24 Kanden og filtertragten kan rengøres i varmt sæbevand. Skyl grundigt for at fjerne alle sæberester.

25 Rengør apparatets udvendige flader med en fugtig klud.

26 Tappen der sidder bag på filtertragten opstilles med åbningen bag på kaffemaskinen, og filtertragten sænkes tilbage ned i kaffemaskinen

27 Luk for låget.

28 Ingen af delene tåler opvaskemaskine.

afkalkning

29 Afkalk maskinen jævnligt. Der anvendes et afkalkningsmiddel beregnet til plastikprodukter.

Følg instruktionen på pakken med afkalkningsmiddel.

* Returnerede produkter, hvis defekter skyldes kalkaflejringer, reparerer mod et gebyr.

symbolet med en affaldsspand

Elektriske og elektroniske apparater, der er mærket med dette symbol, kan indeholde farlige stoffer, og må ikke bortskaffes med husholdningsaffald, men skal afleveres på en dertil udpeget lokal genbrugsstation for at undgå skade på miljø og menneskers sundhed.



brugsanvisning – du finder en mere detaljeret vejledning på vores webside:

<http://www.russellhobbs.com/ifu/550979>

Läs bruksanvisningen och spara den. Om du lämnar ifrån dig apparaten, låt bruksanvisningen följa med. Ta bort allt förpackningsmaterial, men spara det tills du har kontrollerat att apparaten fungerar.

viktiga skyddsåtgärder

Följ allmänna säkerhetsföreskrifter, däribland följande:

- 1 Denna apparat får bara användas av ansvarig vuxen person eller under överinseende av ansvarig vuxen person. Håll apparaten utom räckhåll för barn.
- 2 Lägg inte ned apparaten i vätska, använd den inte i badrum, nära vatten eller utomhus.
- 3 Vidrör inte heta ytor (t.ex. kaffekanna, kontaktplatta).
- 4 Placera därför inte apparat och sladd nära bordskant och håll apparaten utom räckhåll för barn.
- 5 Sätt apparaten på en fast, jämn och värmetålig yta.
- 6 Se till att sladden inte hänger ned så att man kan snubbla på den eller snärja in sig i den.
- 7 Dra ur sladden när apparaten inte används, innan den flyttas och före rengöring.
- 8 Man kan stänga av apparaten manuellt genom att sätta strömbrytaren på .
- 9 Ställ inte kaffekannen i mikrovågsugn.
- 10 Försök inte att justera metallbanden runt kaffekannen – glaset kan spricka.
- 11 Använd bara tillbehör och övrig utrustning som företaget tillhandahåller.
- 12 Använd inte apparaten för några andra ändamål än sådana som beskrivs i denna bruksanvisning.
- 13 Apparaten får inte användas med hjälp av en extern timer eller något fjärrkontrollsystem.
- 14 Använd inte apparaten om den är skadad eller fungerar dåligt.
- 15 Om sladden är skadad måste den ersättas av tillverkaren, serviceombud eller någon med liknande kompetens för att undvika skaderisker.



endast för hushållsbruk

före första användningen

- 1 Fyll vattenbehållaren till markeringen () för maximal nivå (max) och kör apparaten utan kaffe.
- 2 Låt den svalna, håll ut vattnet och använd den sedan på vanligt sätt.

fülla på vatten och kaffe

- 3 Ta bort kaffekannen från kontaktplattan.
- 4 Använd haken för att öppna locket och komma åt vattenbehållaren.
- 5 Använd kaffekannen för att fylla på vatten i behållaren så undviker man att fylla på för mycket.
- 6 Tryck på spaken som finns på baksidan av kaffekannans lock ovanför handtaget och locket öppnas.
- 7 Fyll med minst två koppar vatten men inte över markeringen för maximal nivå ().
- 8 Veckla upp ett pappersfilter i storlek 4 och sätt det i filterhållaren.
- 9 Lägg bryggmalet kaffe i filtret. Doseringen beror på kaffesort och personlig smak. Börja gärna med två rågade teskedar kaffe för varje vattenkopp.
- 10 Stäng locket.
- 11 Ställ tillbaka kaffekannen på kontaktplattan.

slå på strömmen

- 12 Sätt stickproppen i väggkontakten.
- 13 Sätt strömbrytaren på . Signallampan lyser.
- 14 Efter en liten stund börjar kaffet droppa ned i kaffekannen.
- 15 Därefter kommer kontaktplattan att hålla kaffekannen varm.
- 16 Om man har kaffe kvar mycket längre än en timme börjar en kemisk förändring påverka kaffearomen. Då är det bättre att göra nytt färskt kaffe.

bilder	6 hake	10 signallampa
1 pappersfilter storlek 4	7 fals	11 kontaktplatta
2 skåra	8 vatten	12 lock
3 handtag	9 strömbrytare	13 tryck
4 filterhållare	○ av	14 kaffekanna
5 lock till vattenbehållaren	på	

en kopp – snabbt

17 Man kan närsomhelst ta bort kaffekannen. För att innehållet i filterhållaren inte ska rinna över, bör du ställa tillbaka kaffekannen på kontaktplattan inom ungefär 20 sekunder..

färdig?

18 Sätt strömbrytaren på ○. Signallampan slocknar.

19 Dra ur sladden och låt apparaten kallna fullständigt före rengöring eller i ungefär 20 minuter vid återanvändning.

skötsel och underhåll

20 Dra ur sladden på apparaten och låt den kallna innan den görs ren eller ställs undan.

21 Använd haken för att stänga locket.

22 Lyft av filterhållaren med hjälp av sidohandtagen på hållaren.

23 Häll filterinnehållet i soporna och inte i avloppet.

24 Man kan rengöra kaffekanna och filterhållare med diskmedel i varmt vatten. Skölj sedan noggrant så att alla rester av diskmedel avlägsnas.

25 Rengör ytorna på apparatens utsida med en fuktig trasa.

26 Justera skåran på filterhållarens baksida mot falsen på baksidan av kaffebryggaren, sänk ned filterhållaren och passa in den på kaffebryggaren.

27 Stäng locket.

28 Lägg inte någon del av apparaten i en diskmaskin.

avkalkning

29 Avkalka regelbundet. Använd ett lämplig avkalkningsmedel som passar för apparater med plasthölje. Följ bruksanvisningen för avkalkningsmedlet.

* Produkter med gällande garanti som returneras på grund av något fel orsakat av kalkavlagringar kommer att påläggas reparationsavgift.

"grön" soptunna (symbol)

För att undvika miljö- och hälsoproblem som beror på farliga ämnen i elektriska och elektroniska produkter får inte apparater som är märkta med denna symbol kastas tillsammans med osorterat hushållsavfall utan de ska tillvaratagas, återanvändas eller återvinnas.



bruksanvisning – mer detaljerade instruktioner finns på vår webbsida:

<http://www.russellhobbs.com/ifu/550979>

Les instruksjonene og oppbevar de på et sikkert sted. Hvis du har apparatet på, gå også til instruksjonene. Fjern all emballasje men behold den helt til du vet hvordan apparatet fungerer.

viktig sikkerhetspunkt

Følg sikkerhetsinstruksene, inkludert

- 1 Dette apparatet må kun bli brukt av en eller under kontroll av en responsabel person. Bruk og lagre apparatet utenfor barns rekkevidde.
- 2 Dypp aldri apparatet i væsker, ikke bruk det på badetrom, nær vann eller utendørs.
- 3 Ikke berør varme overflater (f.eks. kannen, platen)
- 4 Hold apparatet og kabelen unna arbeidsbenkkanter og utenfor barns rekkevidde.
- 5 Sett apparatet på en stabil, flat og varmeherdet overflate.
- 6 Sno kabelen så den ikke henger og kan gå rundt eller bli fanget.
- 7 Trekk ut kontakten fra apparatet når det ikke er i bruk, før flytting og før rengjøring.
- 8 For å slå av apparatet manuelt, sett bryteren i ○.
- 9 Ikke ha i kannen i mikrobølgeovn.
- 10 Ikke prøv å juster metallbandet som er rundt kannen, du kan knuse glasset.
- 11 Ikke bruk tilleggsutstyr eller annet utstyr annet enn de vi leverer.
- 12 Ikke bruk apparatet til andre formål enn det som beskrives i disse instruksene.
- 13 Dette apparatet må ikke fungere med en ekstern timer eller fjernkontrollsystem.
- 14 Ikke bruk apparatet hvis det er skadet eller har mangler.
- 15 Hvis kabelen er skadet så må den bli erstattet av fabrikanten, servisekontoret eller andre som er kvalifiserte for å unngå fare.



kun for bruk i hjemmet

før førstegangsbruk

- 1 Fyll vannbeholderen til  merket og kjør apparatet uten kaffe.
- 2 La den kjøle ned, tøm ut vannet og bruk den normal.

fylling

- 3 Ta vekk kannen fra varmeplaten.
- 4 Bruk grepet til å åpne dekselet og få frem vannbeholderen.
- 5 Bruk kannen til å fylle på vannbeholderen for å unngå å fylle på for mye.
- 6 Flytt hendelen på baksiden av kannens deksel, over håndtaket for å åpne kannens deksel.
- 7 Fyll med minst 2 vannkopper, men ikke over  merket.
- 8 Åpne opp et #4 papirfilter og ha det inn i filterholderen.
- 9 Ha filtermalt kaffe i filteret. Menden vil variere alt etter kaffetype og individuell smak, men vi anbefaler to skjeer per vannkopp.
- 10 Lukk dekselet.
- 11 Sett kannen på varmeplaten.

slå på

- 12 Ha kontakten i støpselet.
- 13 Ha bryteren til |. Lyset vil komme på.
- 14 Litt etter så vil kaffen begynne å dryppe i kannen.
- 15 Når dette er gjort, så vil varmeplaten holde kannen varm.
- 16 Hvis det går mer enn en time så vil kjemiske stoffer endre seg i kaffevæsken og en bismak vil komme. Da er det best å tømme den ut og lage en ny ladning.

en rask kopp

- 17 Du kan fjerne kannen når som helst. For å forhindre at kaffen skal gå over filteret, sett kannen tilbake på varmeplaten innen 20 sekunder.

tegn	6 feste	10 lys
1 papirfilter #4	7 sprekk	11 varmeplate
2 flik	8 vann	12 deksel
3 håndtak	9 bryter	13 skyv
4 filterholder	○ av	14 kanne
5 beholder deksel	på	

ferdig?

- 18 Ha bryteren i ○. Lyset vil slås av.
 19 Dra ut kontakten og la apparatet kjøles fullstendig ned for rensing eller for omtrent 10 minutter for en ny fylling.

behandling og vedlikehold

- 20 Dra ut kontakten fra apparatet og la det kjøle fullstendig ned før rensing og nedlagring.
 21 Bruk festet til å åpne dekselet.
 22 Bruk håndtakene på sidene av filteret til å løfte det opp.
 23 Kast filterinnholdet i søppla – ikke skyll gruten ned i vasken.
 24 Du kan rengjøre kannen og filterholderen i varmt såpevann. Skyll godt etterpå for å fjerne alle såperester.
 25 Tørk utvendige overflater av apparatet med en dampet klut.
 26 Hold fliken på baksiden av filteret på samme linje som sprekkene på baksiden av kaffetrakteren og senk det ned i kaffetrakteren
 27 Lukk dekselet.
 28 Ikke ha noen av apparatets deler i oppvaskmaskinen.

avkalking

- 29 Avkalk regelmessig. Bruk et velegnet merke for avkalking av plastprodukt. Følg instruksjonene på avkalkningspakken.

✱ Produkter som returneres under garanti med feil forårsaket av kalk vil få reparasjonskostnader.

søppelkasse symbol

For å forhindre miljømessige og helseproblemer forbundet til farlige stoffer i elektroniske varer, så må apparater som er merket med dette symbolet ikke bli kastet på en usortert kommunal søppelplass, men den må bli tatt fra hverandre, brukt på nytt eller resirkulert.



instruksjoner – flere instruksjoner er tilgjengelige på vårt nettsted:

<http://www.russellhobbs.com/ifu/550979>

Lue ohjeet ja säilytä niitä varmassa paikassa. Jos annat laitteen toiselle henkilölle, anna ohjeet laitteen mukana. Poista kaikki pakkausmateriaalit, mutta säilytä ne siihen asti, että tiedät laitteen toimivan.

tärkeitä varotoimia

Seuraa perusvarotoimia, muun muassa seuraavia ohjeita:

- 1 Tätä laitetta saa käyttää vain vastuullinen aikuinen tai käytön on tapahduttava tällaisen henkilön valvonnassa. Käytä ja säilytä laitetta poissa lasten ulottuvilta.
- 2 Älä laita laitetta nesteeseen, älä käytä sitä kylpyhuoneessa, veden lähellä tai ulkona.
- 3 Älä koske kuumiin pintoihin (esim. kannuun, lämpölevyyn).
- 4 Säilytä laitetta ja sen johtoa poissa työtason laidalta ja poissa lasten ulottuvilta.
- 5 Aseta laite vakaalla, tasaisella ja kuumuutta kestäväälle alustalle.
- 6 Vie sähköjohto siten, että se ei roiku eikä siihen voi kompastua tai takertua kiinni.
- 7 Irrota laite sähköverkosta, kun se ei ole käytössä, ennen sen siirtämistä tai puhdistamista.
- 8 Laitteen sammuttamiseksi käsin katkaisija on käännettävä asentoon .
- 9 Älä laita kannua mikroaaltouuniin.
- 10 Älä yritä säätää metallinauhaa kannun ympärillä, rikot muuten lasin.
- 11 Älä käytä muita kuin valmistajan omia lisälaitteita.
- 12 Älä käytä laitetta muihin kuin tässä käyttöohjeessa kuvattuihin tarkoituksiin.
- 13 Tätä laitetta ei saa käyttää ulkoisen ajastimen tai kaukosäätimen avulla.
- 14 Älä käytä laiteta, jos se on vahingoittunut tai toimii huonosti.
- 15 Jos sähköjohto on vahingoittunut, se pitää antaa valmistajan, tämän huoltopalvelun tai vastaavan pätevyyden omaavan henkilön vaihdettavaksi vaarojen välttämiseksi.



vain kotikäyttöön

ennen ensimmäistä käyttökertaa

- 1 Täytä säiliö maksimirajaan () saakka ja anna laitteen käydä ilman kahvia.
- 2 Anna laitteen jäähtyä, heitä vesi pois ja käytä laitetta siten normaaliin tapaan.

täyttö

- 3 Ota kannu pois lämpölevyltä.
- 4 Käytä kädensijaa avaamaan kantta ja avaa säiliö.
- 5 Käytä kannua täyttääksesi säiliötä, näin vältät ylitäytön vaaran.
- 6 Paina vipua kannun kannen takaosassa kädensijan päällä avataksesi kannun kannen.
- 7 Täytä laite ainakin 2 kupilla vettä, mutta ei yli maksimimerkin ()
- 8 Avaa paperisuodatin, koko 4, laita se suodatinalustaan.
- 9 Laita suodatinjauhettua kahvia suodattimeen. Määrä vaihtelee kahvin tyyppin ja yksilöllisen maun mukaan, mutta me ehdotamme, että laitat kaksi kukkura teelusikkaa vesikuppia kohti.
- 10 Sulje kansi.
- 11 Laita kannu takaisin lämpölevylle.

kytke laite päälle

- 12 Laita pistoke kiinni pistorasiaan.
- 13 Laita katkaisija asentoon . Valo syttyy.
- 14 Pian sen jälkeen kahvi alkaa tippua kannuun.
- 15 Kun valuminen on loppunut, lämpölevy pitää kannun kuumana.
- 16 Jos kahvi seisoo yli tunnin, sen maku alkaa muuttua. On parasta kaataa se pois ja valmistaa uusi pannullinen kahvia.

nopea kupponen

- 17 Voit ottaa kannun pois koska vain haluat. Jotta suodatinteline ei vuoda yli, kannu on laitettava alustalle 20 sekunnin kuluessa.

piirroset	6 tarttumiskohta	10 valo
1 suodatinpaperi, numero 4	7 kolot	11 lämpölevy
2 kolo	8 vesi	12 kansi
3 kädensija	9 katkaisija	13 paina
4 suodatinteline	○ sammutus	14 kannu
5 säiliön kansi	päälle	

valmista?

18 Laita katkaisija asentoon ○. Valo sammuu.

19 Irrota laite sähköverkosta ja anna sen jäähtyä ennen puhdistusta tai ainakin 10 minuuttia ennen sen täyttämistä uudelleen

hoito ja huolto

20 Irrota laite sähköverkosta ja anna sen jäähtyä ennen puhdistusta tai säilytykseen laittamista.

21 Käytä tarttumiskohtaa kannen avaamiseksi.

22 Käytä kädensijoja suodatintelineen molemmilla puolilla nostaaksesi sen ulos.

23 Heitä suodatintelineen sisältö roskiin.

24 Voit puhdistaa kannun ja suodatintelineen lämpimässä saippuavedessä. Huuhtelee ne perusteellisesti jälkepäin, jotta niihin ei jää saippuveden jäämiä.

25 Puhdista laitteen ulkopinta kostealla kankaalla.

26 Laita aukko suodatintelineen takaosassa samaan linjaan kahvinkeitin takana olevan kolon kanssa ja laita suodatinteline takaisin kahvinkeittimeen.

27 Sulje kansi.

28 Älä laita laitteen mitään osaa astianpesukoneeseen.

kalkinpoisto

29 Tee kalkinpoisto säännöllisesti. Käytä valmistajan kalkinpoistoaineita, joka sopii muovirunkoisille tuotteille. Kun kalkinpoisto on päättynyt, tyhjennä kannu ja käytä kahvinkeitintä kaksi kertaa puhtaalla vedellä.

✳ Jos tuote on takuun alainen ja siinä on kalkinpoiston laiminlyönnin aiheuttamia vikoja, laitteen korjauksesta veloitetaan.

kierrätysymboli

Jotta vältettäisiin ympäristölle ja terveydelle koituvat haitat, jotka johtuvat vaarallisista aineista sähkölaitteissa ja elektronisissa laitteissa, tällä symbolilla varustetut laitteet tulee heittää pois erillään lajittelemattomista jätteistä, ne on otettava talteen, käytettävä uudestaan ja kierrätettävä.



ohjeet – Lisää yksityiskohtaisia ohjeita on saatavissa kotisivuillamme:

<http://www.russellhobbs.com/ifu/550979>

Прочитайте и сохраните данные инструкции. Если Вы передаете кому-то устройство, необходимо также прилагать к устройству инструкции. Удалите упаковочный материал, но не выкидывайте его, пока не убедитесь, что устройство работает.

важные меры предосторожности

Следуйте основным инструкциям по безопасности, включая следующие:

- 1 Детям разрешено пользоваться устройством только под присмотром взрослых. Используйте и храните прибор в местах недоступных для детей.
- 2 Не погружайте прибор в какую-либо жидкость; не используйте его в ванной комнате, около воды или вне помещений.
- 3 Не дотрагивайтесь до горячих поверхностей прибора (например, кувшин, основание).
- 4 Держите прибор вдали от краев рабочей поверхности и в недоступных для детей местах.
- 5 Устанавливайте прибор на устойчивую, горизонтальную, термостойкую поверхность.
- 6 Следите, чтобы шнур не свешивался со стола и не находился на проходе, где об него можно споткнуться или зацепиться за него.
- 7 Отключайте прибор от сети, когда не используете ее, перед переноской или чисткой.
- 8 Чтобы вручную выключить прибор, передвиньте переключатель в положение .
- 9 Не помещайте графин в микроволновую печь.
- 10 Не пытайтесь регулировать металлическую ленту вокруг графина, Вы можете разбить стекло.
- 11 Используйте только принадлежности и насадки от производителя.
- 12 Используйте прибор только по назначению.
- 13 Прибор не может работать от внешнего таймера или дистанционной системы управления.
- 14 Не используйте прибор, если он поврежден или работает с перебоями.
- 15 Если кабель поврежден, он должен быть заменен производителем, сервисным агентом или другим квалифицированным лицом для предотвращения опасности.



только для бытового использования

перед первым использованием прибора

- 1 Наполните резервуар водой до максимальной отметки () и включите прибор без кофе.
- 2 Дайте прибору остыть, слейте воду, затем используйте.

наполнение

- 3 Снимите резервуар с подставки.
- 4 Используйте ручку, чтобы открыть крышку и резервуар.
- 5 Используйте графин для того, чтобы заполнить резервуар и избежать переполнения.
- 6 Нажмите на рычаг на задней стороне крышки графина, над ручкой для того, чтобы открыть крышку графина.
- 7 Наполните водой, не менее 2 чашками, но не превышайте максимальной отметки ().
- 8 Раскройте бумажный фильтр #4 и поместите его в держатель фильтра.
- 9 Положите молотый кофе в фильтр. Количество будет зависеть от типа кофе и Вашего индивидуального предпочтения. Мы рекомендуем класть 2 чайные ложки кофе на чашку.
- 10 Закройте крышку.
- 11 Установите графин на подставку.

включение

- 12 Вставьте вилку в розетку.
- 13 Установите переключатель в положение . Включится подсветка.
- 14 Через некоторое время кофе начнет капать в резервуар.

иллюстрации	6 захват	10 подсветка
1 бумажный фильтр #4	7 разъем	11 подставка
2 язычок	8 вода	12 крышка
3 ручка	9 переключатель	13 нажим
4 держатель фильтра	○ выключение	14 графин
5 крышка резервуара	включение	

- 15 Когда это произойдет, подставка будет поддерживать резервуар теплым.
 16 Если пройдет более часа, химические изменения кофейной пасты начнут влиять на аромат. Лучше всего будет вылить содержимое и заварить новое.

быстрая чашка

- 17 Вы можете снять графин в любое время. Для предотвращения разливания кофе на держатель фильтра, установите резервуар на подставку в течение 20 секунд.

закончили?

- 18 Установите переключатель в положение ○. Подсветка погаснет.
 19 Отключите прибор от сетевой розетки, дайте ему полностью остыть перед чисткой либо оставьте на 10 минут до следующего наполнения.

уход и обслуживание

- 20 Отключите прибор и дайте ему остыть перед чисткой или хранением.
 21 Используйте специальный захват, чтобы открыть крышку.
 22 Чтобы вынуть держатель фильтра, используйте ручки по его сторонам.
 23 Выбросьте содержимое держателя фильтра в мусорное ведро.
 24 Графин и держатель фильтра можно мыть в теплой мыльной воде. После этого хорошенько прополощите для удаления мыла.
 25 Очистите внешнюю поверхность прибора влажной тканью.
 26 Совместите язычок на задней стороне держателя фильтра с разъемом на задней стороне кофеварки, а затем опустите держатель фильтра обратно в кофеварку.
 27 Закройте крышку.
 28 Не опускайте прибор в посудомоечную машину.

удаление накипи

- 29 Регулярно удаляйте накипь. Используйте устройство для удаления накипи, подходящее для пластиковых товаров. Следуйте инструкциям на устройстве.

★ Товары, возвращенные по гарантии с поломками вследствие накипи, будут подлежать ремонту.

символ мусорного контейнера

Для того чтобы избежать угроз для здоровья и окружающей среды из-за вредных веществ в электрических и электронных товарах, приборы, отмеченные данным символом, должны утилизироваться не как не отсортированные бытовые отходы, а как восстановленные или повторно использованные.



инструкции (Русский) – Более подробные указания можно найти на нашем веб-сайте:

<http://www.russellhobbs.com/ifu/550979>

Přetete si pokyny a bezpečně je uskladnete. Pokud spotřebič předáte dále, předejte jej i s pokyny. Sejměte všechny obaly, ale uschovejte je, dokud nebudete mít jistotu, že spotřebič funguje.

důležitá bezpečnostní opatření

Dodržujte základní bezpečnostní pokyny, jako jsou:

- 1 Tento spotřebič smí používat jen odpovědná dospělá osoba nebo musí být používán pod jejím dozorem. Spotřebič používejte a uskladněte mimo dosah dětí.
- 2 Neumísťujte spotřebič do kapaliny, nepoužívejte jej v koupelně, u vody ani venku.
- 3 Nedotýkejte se horkých ploch. (např. karafy, plotny).
- 4 Umístěte spotřebič i kabel mimo okraje pracovních ploch a mimo dosah dětí.
- 5 Umístěte spotřebič na stabilní, rovnou plochu odolnou vůči teple.
- 6 Kabel vedte tak, aby nevisel dolů a nebylo možno přes něj chodit nebo jej zachytit.
- 7 Když spotřebič nepoužíváte, před přesunem a čištěním jej odpojte.
- 8 Pro manuální vypnutí spotřebiče otočte přepínačem do polohy .
- 9 Nevkládejte karafu do mikrovlnné trouby.
- 10 Nezkoušejte upravovat kovový pásek kolem karafy, sklo rozbijete.
- 11 Nepoužívejte příslušenství nebo přídavné prvky mimo těch, které dodáváme my.
- 12 Nepoužívejte spotřebič pro jiný účel, než je uvedeno v těchto pokynech.
- 13 Tento spotřebič nesmí být ovládán externím časovačem nebo systémem dálkového ovládání.
- 14 Nepoužívejte spotřebič, je-li poškozen nebo se objevují poruchy.
- 15 Pokud je poškozený kabel, musí jej vyměnit výrobce, jeho servisní zástupce nebo osoba podobně kvalifikovaná, aby nedošlo k riziku.



jen pro domácí použití

před prvním použitím

- 1 Naplňte nádobu po rysku , pak zapněte spotřebič bez kávy.
- 2 Nechte vychladnout, vodu vylijte, pak jej používejte normálně.

plnění

- 3 Zvedněte karafu z plotny.
- 4 Víčko otevřete za držák, odhalte nádobu.
- 5 K plnění nádoby používejte karafu, abyste nádobku nepřelili.
- 6 Stiskněte páčku na zadní straně u víka karafy nad držadlem a víko karafy se otevře.
- 7 Naplňte nejméně 2 šálky vody, ale ne přes rysku .
- 8 Otevřete #4 papírový filtr a umístěte jej do držáku na filtr.
- 9 Vložte mletou kávu do filtru. Množství se liší podle typu kávy a individuální chutě, ale doporučujeme dvě zarovnané čajové lžičky na šálek vody.
- 10 Zavřete víko
- 11 Znovu položte karafu na plotnu.

zapínání

- 12 Zasuňte zástrčku do zásuvky.
- 13 Přesuňte spínač na |. Rozsvítí se kontrolka.
- 14 Krátce poté začne do karafy kapat káva.
- 15 Až bude hotovo, plotna udrží karafu teplou.
- 16 Pokud ji tam necháte déle než hodinu, chemické změny v kávě začnou ovlivňovat chuť. Nejlepší je kávu odlít a uvařit čerstvou konvici.

rychlý šálek

- 17 Karafu můžete kdykoli vyjmout. Aby nedošlo k přeplnění držáku filtru, vraťte karafu na plotnu asi do 20 sekund.

nákresy	6 poutko	10 kontrolka
1 papírový filtr #4	7 otvor	11 plotna
2 zarážka	8 voda	12 víčko
3 držadlo	9 spínač	13 stiskněte
4 držák filtru	○ vypnuto	14 karafa
5 víko nádržky	zapnuto	

hotovo?

- 18 Přesuňte spínač na ○. Kontrolka zhasne.
 19 Vytáhněte spotřebič ze zásuvky a nechte jej před čištěním zcela vychladnout, nebo asi 10 minut před dalším plněním.

péče a údržba

- 20 Odpojte spotřebič a nechte jej vychladnout, než jej vyčistíte nebo uložíte.
 21 Víko zvedejte za držák.
 22 Pro vyzvednutí filtru použijte držadla na stranách držáku filtru.
 23 Obsah držáku filtru vysypejte do koše.
 24 Karafu a držák filtru myjte v horké mýdlové vodě. Pak důkladně opláchněte, abyste odstranili všechny stopy po mýdle.
 25 Vyčistěte vnější plochy spotřebiče vlhkým hadříkem.
 26 Vycentrujte zarážku na zadní straně držáku filtru s otvorem na zadní straně kávovaru, a držák filtru spusťte zpět do kávovaru.
 27 Zavřete víko
 28 Nevkládejte žádnou část spotřebiče do myčky.

odstraňování vodního kamene

- 29 Pravidelně odstraňujte vodní kámen. Používejte vlastní značku přípravku na odstraňování vodního kamene pro použití v plastových produktech. Dodržujte pokyny na balení přípravku.
 ✱ Výrobky reklamované kvůli vadám způsobeným vodním kamenem, budou opraveny za úplaty.

symbol popelnice

Aby nedošlo k ohrožení zdraví a životního prostředí vlivem nebezpečných látek v elektrických a elektronických produktech, musejí být symboly označené tímto symbolem likvidovány s netříděným obecním odpadem, ale je nutno je třídít, znovu použít nebo recyklovat.



pokyny – Další podrobné informace naleznete na našich internetových stránkách:
<http://www.russellhobbs.com/ifu/550979>

Prečítajte inštrukcie a zabezpečte ich dodržiavanie. Keď ste si prešli spotrebič, prejdite si aj inštrukcie. Odstráňte všetky obaly, ale uschovajte ich dovedy, kým nespoznáte ako spotrebič funguje.

dôležité bezpečnostné opatrenia

Dodržiujte základné bezpečnostné opatrenia, vrátane:

- 1 Tento spotrebič musí byť používaný len pod dohľadom zodpovednej dospelšej osoby. Tento spotrebič používajte a skladujte mimo dosahu detí.
- 2 Nevkladajte spotrebič do kvapaliny, nepoužívajte ho v kúpeľni, blízko vody alebo vonku.
- 3 Nedotýkajte sa horúcich povrchov (napr. varná kanvica ohrievacia platňa).
- 4 Drzte spotrebič a prívodný kábel mimo okrajov pracovných plôch a mimo dosahu detí.
- 5 Spotrebič postavte na stabilný, vodorovný a tepelne odolný povrch.
- 6 Prívodný kábel vedte tak, aby neprevisal, aby sa nemohlo oň zakopnúť alebo zachytiť.
- 7 Spotrebič odpojte od prívodu elektrickej energie, keď ho nepoužívate, pred premiestnením a pred čistením.
- 8 Spotrebič môžete ručne vypnúť prepnutím spínača do polohy .
- 9 Nepokladajte varnú kanvicu na mikrovlnnú rúru.
- 10 Nesnažte sa upraviť kovový pásik na varnej kanvici, aby ste nerozbili sklo.
- 11 Nepoužívajte doplnky alebo vybavenie iné než tie, ktoré boli dodané.
- 12 Spotrebič nepoužívajte na iný účel než na ten, ktorý je popísaný v týchto inštrukciách.
- 13 Tento spotrebič nesmie byť prevádzkovaný prostredníctvom externého časového spínača alebo diaľkového ovládacieho systému.
- 14 Nepoužívajte tento spotrebič, keď je poškodený alebo má poruchu.
- 15 Ak je prívodný kábel poškodený, musí byť vymenený u výrobcu, jeho servisným technikom alebo kvalifikovaným odborníkom, aby nedošlo k riziku.



použitie len pre domácnosť

pred prvým použitím

- 1 Naplňte zásobník po značku maxima () a uveďte spotrebič do chodu bez kávy.
- 2 Nechajte vychladnúť, vodu vylejte a potom bežne používajte.

plnenie

- 3 Vezmite varnú kanvicu z ohrievacej platne.
- 4 Na otvorenie viečka použite uško a odkryte nádržku.
- 5 Na naplnenie zásobníka vody použite varnú kanvicu, aby ste sa vyhli preliatiu.
- 6 Viečko kanvice otvoríte stlačením páčky vzadu na viečku, nad rukoväťou.
- 7 Naplňte najmenej 2 šálkami vody, ale nie nad značku maxima ()
- 8 Otvorte papierový filter č. 4 a vložte ho do držiaka na filter.
- 9 Vložte okrúhly podklad na kávu do filtra. Množstvo závisí od typu kávy a od individuálnej chuti, ale navrhujeme 2 zarovnané čajové lyžičky na šálku vody.
- 10 Zatvorte viečko
- 11 Kanvicu položte na ohrievaciu platňu.

zapnutie

- 12 Vložte zástrčku do zásuvky na stene.
- 13 Spínač zapnite do polohy |. Zasvieti svetelná kontrolka.
- 14 Krátko potom, káva začne prekapávať do varnej kanvice.
- 15 Po ukončení ohrievacia platňa bude udržiavať kanvicu v teplom stave.
- 16 Ak ju tak necháte dlhšie než hodinu, chemické zmeny v kávovej tekutine začnú ovplyvňovať jej chuť. Najlepšie je vyliať ju a pripraviť čerstvú kanvicu.

kresby	6 uško	10 svetelná kontrolka
1 papierový filter č. 4	7 otvor	11 ohrievacia platňa
2 uško	8 voda	12 viečko
3 rukoväť	9 spínač	13 stlačiť
4 držiak filtra	○ vypnuté	14 varná kanvica
5 viečko nádržky na vodu	zapnuté	

rýchla šálka

17 Kedykoľvek môžete kanvicu odobrať. Aby sme zabránili pretečeniu držiaka filtra vrátíme kanvicu na podstavec na dobu asi 20 sekúnd.

hotovo?

- 18 Spínač zapnite do polohy ○. Svetelná kontrolka zhasne.
 19 Odpojte kábel zo siete a nechajte spotrebič pred vyčistením úplne vychladnúť, alebo po dobu asi 10 minút pred ďalším použitím.

starostlivosť a údržba

- 20 Spotrebič odpojte a nechajte ho vychladnúť pred čistením alebo pred uskladnením.
 21 Na otvorenie viečka použite uško.
 22 Pomocou držiakov vytiahnite držiak filtra von.
 23 Vyklopte obsah držiaka na filter do koša.
 24 Kanvicu a držiak filtra môžete umyť teplou vodou a saponátom. Potom dôkladne vypláchnite, aby ste odstránili všetky stopy saponátu.
 25 Vonkajší povrch spotrebiča vyčistite vlhkou látkou.
 26 Nasmerujte uško v zadnej časti držiaka filtra do otvoru v zadnej časti kávovaru a vložte držiak filtra späť do kávovaru.
 27 Zatvorte viečko
 28 Nevkladajte žiadne časti spotrebiča do umývačky riadu.

odstránenie vodného kameňa

- 29 Pravidelne odstraňujte vodný kameň. Na odstraňovanie vodného kameňa používajte prostriedok vhodný na plastové výrobky. Postupujte podľa inštrukcií na obale prostriedku.
 ✱ Výrobky vrátené v rámci záruky s poruchami spôsobenými vodným kameňom, budú opravené za poplatok.

symbol odpadkového koša

Aby ste sa vyhli environmentálnym a zdravotným problémom, ktoré sú spôsobené rizikovými látkami v elektrických a elektronických výrobkoch, spotrebiče označené týmto symbolom nesmú byť odstraňované spolu s netriedeným komunálnym odpadom, ale majú byť renovované, znovu použité alebo recyklované.



inštrukcie – podrobnejšie návody nájdete na našej webstránke:

<http://www.russellhobbs.com/ifu/550979>

Zapoznaj się z instrukcją i odłóż w znane Ci miejsce. Jeśli komuś przekażesz urządzenie, załącz także instrukcję. Rozpakuj urządzenie, zachowaj opakowanie w okresie użytkowania urządzenia.

wskazówki dotyczące bezpieczeństwa

Postępuj zgodnie ze wskazówkami dotyczącymi bezpieczeństwa, między innymi:

- 1 Urządzenie może być używane tylko przez osoby dorosłe, lub pod nadzorem osoby dorosłej. Używaj i przemieszczaj urządzenie poza zasięgiem dzieci.
- 2 Nie zanurzaj urządzenia w płynie, nie używaj go w łazience, w pobliżu wody, ani na zewnątrz budynku.
- 3 Nie dotykaj gorących części (np. dzbanek, grzałka płytowa).
- 4 Urządzenie oraz przewód zasilający powinny być oddalone od krawędzi blatu i poza zasięgiem dzieci.
- 5 Ustaw urządzenie na stabilnej, równej i termoodpornej powierzchni.
- 6 Nigdy nie pozwalaj, aby przewód zwisał przez krawędź stołu lub blatu lub mógł zostać zaczepony.
- 7 Jeśli urządzenie nie jest używane, przed przestawieniem w inne miejsce i przed czyszczeniem, wyjmij wtyczkę zasilania.
- 8 Aby ręcznie wyłączyć urządzenie, przestaw wyłącznik na .
- 9 Nie wstawiaj dzbanka ekspresu do kuchenki mikrofalowej.
- 10 Nie próbuj regulować metalowej opaski wokół dzbanka, szkło pęknie.
- 11 Nie używaj innych akcesoriów od dostarczonych z urządzeniem.
- 12 Nigdy nie używaj urządzenia niezgodnie z jego przeznaczeniem określonym w niniejszej instrukcji.
- 13 Urządzeniem nie można sterować przy pomocy regulatora czasowego, ani też zdalnie.
- 14 Nigdy nie używaj uszkodzonego urządzenia lub jeśli zaczęło wadliwie działać.
- 15 Jeżeli przewód zasilający ulegnie uszkodzeniu, powinien być wymieniony przez specjalistyczny zakład naprawczy w celu uniknięcia zagrożenia.



tylko do użytku domowego

przed pierwszym użyciem

- 1 Napełnić zbiornik do poziomu  i uruchomić urządzenie bez kawy.
- 2 Po ostygnięciu, wylać wodę i normalnie eksploatować.

napełnianie

- 3 Zdjąć dzbanek z grzałki płytowej.
- 4 Chwytając za ucho otwórz pokrywę i odsłoń zbiornik
- 5 Do napełnienia zbiornika użyj dzbanka, żeby nie przelać.
- 6 Nacisnąć dźwigię w tyle dzbanka, nad rączką, aby otworzyć pokrywę dzbanka.
- 7 Napełnić co najmniej 2 szklankami wody, lecz nie powyżej oznaczenie .
- 8 Otworzyć papierowy filtr #4 i włożyć go w gniazdo filtra.
- 9 Wsyp zmieloną kawę do filtra. Ilość kawy zależy od rodzaju kawy i indywidualnego smaku, ogólnie zalecamy dwie pełne łyżeczki do herbaty na filiżankę wody.
- 10 Zamknij pokrywę.
- 11 Ustawić ponownie dzbanek na płycie grzejnej.

włączenie

- 12 Włóż wtyczkę w gniazdko sieciowe.
- 13 Przesuń wyłącznik na |. Zaświeci się lampka.
- 14 Zaraz po tym kawa zacznie skapywać do dzbanka.
- 15 Po zakończeniu parzenia, płyta grzejna będzie podtrzymywać ciepło w dzbanku.
- 16 Po godzinie w kawie następują zmiany chemiczne mające wpływ na jej aromat. Najlepiej będzie wylać taką kawę i zrobić nową.

rysunki	6 ucho	10 lampka
1 papierowy filtr #4	7 wycięcie	11 płyta grzejna
2 klapka	8 woda	12 pokrywa
3 uchwyty	9 wyłącznik	13 naciśnij
4 gniazdo filtra	○ zewnątrz	14 dzbanek
5 pokrywa zbiornika	włączony	

szybka filizanka

17 Dzbanek można wyjąć w każdym momencie. Po około 20 sekundach trzeba dzbanek ponownie ustawić na podstawie, w przeciwnym razie kawa może się przelać z gniazda filtra.

skończone?

18 Przesuń wyłącznik na ○. Światelko zgaśnie.

19 Wyłącz wtyczkę zasilania z gniazda i przestudź urządzenie przez około 10 minut przed ponownym napełnieniem.

konserwacja i obsługa

20 Przed czyszczeniem lub odstawieniem urządzenia wyłącz wtyczkę zasilania z gniazdką.

21 Chwytając za ucho otwórz pokrywę.

22 Aby unieść gniazdo filtra, chwyć za uchwyty na bokach.

23 Wyrzuć zawartość gniazda filtra do kubła na śmieci.

24 Dzbanek oraz gniazdo filtra mogą być myte ciepłą wodą z płynem do mycia naczyń. Potem dokładnie wypłucz i usuń ślady płynu do mycia naczyń.

25 Wytrzyj powierzchnie zewnętrzne urządzenia wilgotną szmatką.

26 Ustaw klapkę z tyłu gniazda filtra w osi wycięcia z tyłu ekspresu i następnie wsuń uchwyt filtra w ekspres do kawy.

27 Zamknij pokrywę.

28 Żadna część urządzenia nie może być myta w zmywarce do naczyń.

usuwanie kamienia

29 Regularnie usuwaj kamień z urządzenia. Stosuj markowe środki do usuwania kamienia do wyrobów z tworzyw sztucznych. Przestrzegaj instrukcji producenta środka.

✳ Urządzenia zgłoszone do naprawy w okresie gwarancji, jeśli uszkodzenie zostało spowodowane osadami kamienia, będą naprawiane tylko odpłatnie.

symbol kubła na śmieci

Zużyte urządzenie oddaj do odpowiedniego punktu składowania, gdyż znajdujące się w urządzeniu niebezpieczne składniki elektryczne i elektroniczne mogą być zagrożeniem dla środowiska. Nie wyrzucaj wraz z odpadami komunalnymi.



instrukcja – szczegółowe instrukcje dostępne są na naszej stronie internetowej:

<http://www.russellhobbs.com/ifu/550979>

Pročitajte uputstva i sačuvajte ih na sigurnom mestu. U slučaju ustupanja aparata trećim licima, priložite i ova uputstva za upotrebu. Skinite svu ambalažu, ali je sačuvajte dok ne proverite da li aparat radi.

važne sigurnosne mere

Sledite osnovne sigurnosne mere, uključujući sledeće:

- 1 Ovaj aparat je namenjen za upotrebu od strane odraslih odgovornih osoba ili pod njihovim nadzorom. Koristite i čuvajte ovaj aparat van domašaja dece.
- 2 Ne uranjajte aparat u tekućinu, ne koristite ga u kupatilu, blizu vode ili na otvorenom prostoru.
- 3 Ne dodirujte vruće površine (npr. posudu, grejnu ploču).
- 4 Držite aparat i kabl daleko od ivica radnih površina i van domašaja dece.
- 5 Postavite aparat na stabilnu, ravnu površinu, otpornu na toplotu.
- 6 Savijte kabl da ne visi preko radne površine kako bi se izbeglo spoticanje ili zaplitanje.
- 7 Isključite aparat iz utičnice kad ga ne koristite, pre pomicanja i čišćenja.
- 8 Da biste isključili aparat ručno, prebacite prekidač na položaj .
- 9 Ne stavljajte posudu u mikrotalasnu rernu.
- 10 Nemojte pokušavati da regulišete metalni obruč oko posude, jer ćete tako slomiti staklo.
- 11 Ne upotrebljavajte delove ili dodatke drugih proizvođača.
- 12 Ne koristite aparat u druge svrhe osim onih opisanih u ovom uputstvima.
- 13 Ovaj aparat ne sme biti kontrolisan vanjskim tajmerom ili daljinskim kontrolerom.
- 14 Ne koristite aparat ako je oštećen ili ako ne funkcioniše pravilno.
- 15 Ako je kabl oštećen, mora biti zamenjen od strane proizvođača, njegovog ovlašćenog servisa ili na sličan način kvalifikovane osobe, kako bi se izbegao rizik.



isključivo za kućnu upotrebu

pre prve upotrebe

- 1 Napunite rezervoar do oznake  i pustite aparat u rad bez kafe.
- 2 Ostavite da se ohladi, prospite vodu i počnite s normalnim korištenjem.

punjenje

- 3 Skinite posudu s grejne ploče.
- 4 Da biste otvorili poklopac rezervoara, poslužite se ručkom.
- 5 Da bi se izbeglo preterano punjenje, upotrebite posudu da biste napunili rezervoar.
- 6 Da biste otvorili poklopac posude, pritisnite polugu iza poklopca posude, iznad ručke.
- 7 Napunite ga s barem 2 čaše vode, ali ne preko oznake .
- 8 Otvorite papirni filter br. 4 i postavite ga u nosač filtera.
- 9 Stavite kafu mlevenu za filter u filter. Količina će biti promenljiva zavisno do vrste kafe i ličnog ukusa, ali preporučujemo dve pune kašičice za čašu vode.
- 10 Zatvorite poklopac.
- 11 Vratite posudu na grejnu ploču.

uključenje

- 12 Priključite utikač u utičnicu.
- 13 Prebacite prekidač u položaj . Svetlosni indikator će se upaliti.
- 14 Ubrzo posle toga, kafa će početi da kaplje u posudu.
- 15 Po završetku pripreme kafe, grejna ploča održavaće toplotu posude.
- 16 Ako ostavite kafu u posudi duže od jednog časa, hemijske promene u kafi počće da utiču na aromu. Preporučujemo da tu kafu bacite i da napravite novu.

ako nemate vremena

- 17 Možete ukloniti posudu u svakom trenutku. Da biste sprečili prelevanje iz nosača filtera, vratite posudu na grejnu ploču u roku od 20 sekundi.

crteži	6 ručica	10 svetlosni indikator
1 papirni filter br. 4	7 prorez	11 grejna ploča
2 jezičak	8 voda	12 poklopac
3 ručka	9 prekidač	13 pritisnite
4 nosač filtera	○ isključeno	14 posuda
5 poklopac rezervoara	uključeno	

da li je priprema kafe završena?

- 18 Prebacite prekidač u položaj ○. Svetlosni indikator će se ugasi.
- 19 Isključite aparat iz utičnice i ostavite da se ohladi ako treba da ga čistite ili sačekajte desetak minuta ako treba da ga ponovo napunite.

čišćenje i održavanje

- 20 Isključite iz utičnice aparat i ostavite da se ohladi pre čišćenja i čuvanja.
- 21 Da biste otvorili poklopac, poslužite se ručkom.
- 22 Da biste izvadili nosač filtera, poslužite se bočnim drškama.
- 23 Bacite sadržaj nosača filtera u korpu za otpatke.
- 24 Možete oprati posudu i nosač filtera u toploj sapunici. Posle pranja dobro ih isperite da biste otklonili sve tragove sapuna.
- 25 Očistite vanjske površine aparata vlažnom tkaninom.
- 26 Poravnajte jezičak na zadnjoj strani nosača filtera sa prorezom na zadnjem delu aparata za filter kafu i spustite nosač filtera nazad u aparat.
- 27 Zatvorite poklopac.
- 28 Nemojte prati bilo koji deo aparata u mašini za pranje sudova.

otklanjanje kamenca

- 29 Otklanjajte kamenac redovno. Koristite fabričku marku sredstva za otklanjanje kamenca pogodnu za proizvode s plastičnim glavnim delom. Sledite uputstva za upotrebu priložena uz sredstvo za otklanjanje kamenca.
- ✳ Za kvarove proizvoda u garantnom roku, koji su prouzrokovani pojavom kamenca, biće naplaćen popravak.

simbol precrtane korpe za otpatke

Da bi se izbegle štetne posledice na životnu sredinu i zdravlje zbog opasnih supstanci u električnim i elektronskim proizvodima, svi aparati obeleženi ovim simbolom ne smeju se odlagati kao neklasifikovani urbani otpad, već se moraju prikupiti, ponovo upotrebiti ili reciklovati.



uputstva – detaljnija uputstva možete naći na našem sajtu:

<http://www.russellhobbs.com/ifu/550979>

Preberite navodila in jih hranite na varnem mestu. Če napravo posredujete drugim, jim dajte tudi navodila. Odstranite vso embalažo, vendar jo shranite, dokler niste prepričani, da naprava deluje.

pomembna varovala

Sledite osnovnim varnostnim ukrepom, vključno z:

- 1 To napravo smejo uporabljati izključno odrasli ali pa morajo odrasli uporabo nadzorovati. Napravo uporabite in hranite zunaj dosega otrok.
- 2 Naprave ne dajajte v katerokoli tekočino, ne uporabljajte je v kopalnici, v bližini vode ali na prostem.
- 3 Ne dotikajte se vročih površin (npr. vrča, vroče plošče).
- 4 Napravo in kabel imejte postavljene stran od robov delovne mize in zunaj dosega otrok.
- 5 Napravo postavite na stabilno vodoravno površino, ki je odporna proti vročini.
- 6 Kabel napeljite tako, da ne visi in da se vanj ni mogoče zatakni ali spotakniti.
- 7 Napravo odklopite, kadar je ne uporabljate, preden jo premaknete in pred čiščenjem.
- 8 Za ročni izklop naprave premaknite stikalo v položaj .
- 9 Posode ne dajajte v mikrovalovno pečico.
- 10 Ne poskušajte premikati kovinskega traku okoli posode, saj boste razbili steklo.
- 11 Ne uporabljajte nobene druge opreme ali priključka, razen priloženih.
- 12 Naprave ne uporabljajte za ničesar drugega kot za namene, ki so opisani v teh navodilih.
- 13 Te naprave ne smete upravljati z zunanjim časovnikom ali sistemom za daljinsko upravljanje.
- 14 Naprave ne upravljajte, če je poškodovana ali če ne deluje pravilno.
- 15 Če je kabel poškodovan, ga mora zamenjati proizvajalec, njegov servisni zastopnik ali kdo s podobnimi pooblastili, da se prepreči tveganje.



samo za gospodinjsko uporabo

pred prvo uporabo

- 1 Posodo napolnite do oznake  in zaženite napravo brez kave.
- 2 Pustite, da se ohladi, zavržite vodo in uporabljajte napravo na običajen način.

dolivanje

- 3 Posodo odstranite z vroče plošče.
- 4 Z ročajem odprite pokrov in razkrijte rezervoar.
- 5 Da se izognete čezmernemu polnjenju rezervoarja, ga napolnite s posodo.
- 6 Pritisnite ročico na zadnji strani pokrova posode (nad ročajem), da odprete pokrov posode.
- 7 Dodajte najmanj 2 skodelici vode, vendar ne čez oznako .
- 8 Odprite papirnati filter #4 in ga položite v držalo filtra.
- 9 V filter vstavite mleto kavo za pripravo s filtrom. Količina se razlikuje glede na vrsto kave in vaš okus, vendar priporočamo dve zvrhani žlički na skodelico.
- 10 Zaprite pokrov.
- 11 Posodo postavite na vročo ploščo.

vklop

- 12 Vtič vstavite v električno vtičnico.
- 13 Stikalo premaknite na |. Zasvetila bo lučka.
- 14 Kmalu po tem začne kava kapljati v posodo.
- 15 Ko je priprava končana, ohranja vroča plošča posodo toplo.
- 16 Če posodo pustite stati bistveno dlje kot eno uro, začnejo kemične spremembe v kavi vplivati na okus. Takrat bo najbolje, da jo izlijete in pripravite svežo.

hitra skodelica

- 17 Posodo lahko kadarkoli odstranite.ploščo. Če želite preprečiti preveliko količino vode v držalu filtra, namestite posodo na stojalo najpozneje po 20 sekundah.

risbe	6 ročaj	10 lučka
1 papirnati filter #4	7 reža	11 vroča plošča
2 jeziček	8 voda	12 pokrov
3 ročaj	9 stikalo	13 pritisnite
4 držalo filtra	○ izključeno	14 posoda
5 pokrov rezervoarja	vključeno	

končano?

- 18 Stikalo premaknite na ○. Lučka se izključi.
 19 Odklopite napravo in pustite, da se pred čiščenjem v celoti ohladi, pred ponovnim polnjenjem pa počakajte približno 10 minut.

nega in vzdrževanje

- 20 Odklopite napravo in pustite, da se ohladi, preden jo očistite ali shranite.
 21 Z ročajem odprite pokrov.
 22 Uporabite ročaje na straneh držala filtra, da ga dvignete.
 23 Vsebino držala filtra stresite v smetnjak.
 24 Posodo in držalo filtra lahko očistite v topli milnici. Potem vse dele temeljito sperite, da odstranite vse ostanke mila.
 25 Zunanje površine naprave očistite z vlažno krpo.
 26 Jeziček na zadnji strani držala filtra poravnajte z režo na zadnji strani kavnega avtomata, potem pa spustite držalo filtra v kavni avtomat.
 27 Zaprite pokrov.
 28 Nobenega od delov naprave ne dajajte v pomivalni stroj.

odstranjevanje vodnega kamna

- 29 Redno odstranjajte vodni kamen. Uporabite sredstvo za odstranjevanje vodnega kamna, primerno za uporabo s plastičnimi izdelki. Sledite navodilom za sredstvo za odstranjevanje vodnega kamna.
 ✱ Za izdelke, ki so bili v garancijskem obdobju poslani na popravilo poškodb zaradi vodnega kamna, bo treba popravilo plačati.

simbol smetnjaka

V izogib onesnaževanju okolja in ogrožanju zdravja zaradi nevarnih snovi v električnih ter elektronskih napravah naprave s to oznako ni dovoljeno zavreči med nesortirane odpadke. Namesto tega jih je treba oddati na zbirno mesto, znova uporabiti ali reciklirati.



navodila – podrobnejša navodila so na voljo na našem spletnem mestu:

<http://www.russellhobbs.com/ifu/550979>

Διαβάστε τις οδηγίες και κρατήστε τις σε ασφαλές μέρος. Εάν δώσετε τη συσκευή σε άλλο χρήστη, δώστε μαζί και τις οδηγίες. Αφαιρέστε όλα τα υλικά συσκευασίας, αλλά διατηρήστε τα μέχρι να βεβαιωθείτε ότι η συσκευή λειτουργεί.

σημαντικά μέτρα ασφάλειας

Τηρείτε τα βασικά μέτρα ασφάλειας, συμπεριλαμβανομένων των παρακάτω:

- 1 Η συσκευή πρέπει να χρησιμοποιείται αποκλειστικά από ή υπό την επίβλεψη υπεύθυνου ενηλίκου. Να χρησιμοποιείτε και να αποθηκεύετε τη συσκευή μακριά από παιδιά.
- 2 Μην τοποθετείτε τη συσκευή σε υγρό, μην τη χρησιμοποιείτε στο μπάνιο, κοντά σε νερό ή σε εξωτερικό χώρο.
- 3 Μην αγγίζετε τις θερμές επιφάνειες (π.χ. κανάτα, εστία).
- 4 Να διατηρείτε τη συσκευή και το καλώδιο μακριά από τις άκρες των επιφανειών εργασίας και μακριά από παιδιά.
- 5 Τοποθετήστε τη συσκευή σε σταθερή, πυράντοχη επιφάνεια.
- 6 Τοποθετήστε το καλώδιο έτσι ώστε να μην κρέμεται και να μην μπορεί να μπερδευτεί ή να πιαστεί στα πόδια σας.
- 7 Αποσυνδέστε τη συσκευή από την πρίζα όταν δεν τη χρησιμοποιείτε, πριν τη μετακινήσετε και πριν από τον καθαρισμό.
- 8 Για χειροκίνητη απενεργοποίηση της συσκευής, μετακινήστε τον διακόπτη στο .
- 9 Μην τοποθετείτε την κανάτα στο φούρνο μικροκυμάτων.
- 10 Μην προσπαθήσετε να προσαρμόσετε τη μεταλλική ταινία γύρω από την κανάτα, θα σπάσετε το γυαλί.
- 11 Μην χρησιμοποιείτε εξαρτήματα διαφορετικά από αυτά που παρέχονται από την εταιρεία μας.
- 12 Μην χρησιμοποιείτε τη συσκευή για οποιονδήποτε σκοπό πέραν αυτού που περιγράφεται στις παρούσες οδηγίες.
- 13 Αυτή η συσκευή δεν πρέπει να λειτουργεί με εξωτερικό χρονοδιακόπτη ή σύστημα τηλεχειρισμού.
- 14 Μην χρησιμοποιείτε τη συσκευή εάν είναι φθαρμένη ή παρουσιάζει δυσλειτουργίες.
- 15 Εάν το καλώδιο είναι φθαρμένο, πρέπει να αντικατασταθεί από τον κατασκευαστή, τον αντιπρόσωπό του ή κάποιο εξουσιοδοτημένο πρόσωπο προς αποφυγή κινδύνων.



αποκλειστικά για οικιακή χρήση

πριν από την πρώτη χρήση

- 1 Γεμίστε το δοχείο νερού μέχρι την ένδειξη στάθμης  και θέστε σε λειτουργία τη συσκευή χωρίς να προσθέσετε καφέ.
- 2 Αφήστε τη να κρυώσει, πετάξτε το νερό και στη συνέχεια χρησιμοποιήστε την κανονικά.

πλήρωση

- 3 Απομακρύνετε την κανάτα από την εστία.
- 4 Χρησιμοποιήστε τη λαβή για να ανοίξετε το καπάκι και να φανεί το δοχείο νερού.
- 5 Χρησιμοποιήστε την κανάτα για να γεμίσετε το δοχείο νερού προς αποφυγή υπερχειλίσης.
- 6 Πατήστε το μοχλό στο πίσω μέρος του καπακιού της κανάτας, πάνω από τη λαβή, για να ανοίξετε το καπάκι της κανάτας.
- 7 Γεμίστε με τουλάχιστον 2 φλιτζάνια νερό, αλλά όχι πάνω από την ένδειξη στάθμης .
- 8 Ανοίξτε ένα χάρτινο φίλτρο αρ. 4 και τοποθετήστε το μέσα στην θήκη φίλτρου.
- 9 Τοποθετήστε αλεσμένο καφέ φίλτρου στο φίλτρο. Η ποσότητα ποικίλλει ανάλογα με τον τύπο του καφέ και τις προσωπικές προτιμήσεις σας, αλλά εμείς συνιστούμε δύο γεμάτες κουταλιές του γλυκού μέτρια αλεσμένου καφέ ανά φλιτζάνι.
- 10 Κλείστε το καπάκι.
- 11 Τοποθετήστε πάλι την κανάτα στην εστία.

σχέδια	6 λαβή	10 λυχνία
1 χάρτινο φίλτρο αρ. 4	7 εγκοπή	11 εστία
2 γλωττίδα	8 νερό	12 καπάκι
3 χειρολαβή	9 διακόπτη	13 πατήστε
4 θήκη φίλτρου	○ απενεργοποίηση	14 κανάτα
5 καπάκι δοχείου νερού	ενεργοποίηση	

ενεργοποίηση

- 12 Συνδέστε το φινς στην πρίζα.
- 13 Μετακινήστε το διακόπτη στο |. Θα ανάψει η λυχνία.
- 14 Αμέσως μετά αρχίζει να ρέει ο καφές στην κανάτα.
- 15 Μόλις τελειώσει η εστία διατηρεί την κανάτα ζεστή.
- 16 Εάν ο καφές παραμείνει για περισσότερο από μία ώρα, οι χημικές αλλαγές αρχίζουν να επηρεάζουν τη γεύση του. Είναι καλύτερα να τον πετάξετε και να φτιάξετε καινούργιο.

ένα φλιτζάνι στα γρήγορα

- 17 Μπορείτε να απομακρύνετε την κανάτα οποιαδήποτε στιγμή. Προς αποφυγή υπερχειλίσσης της θήκης φίλτρου, επαναφέρετε την κανάτα στην εστία το πολύ σε περίπου 20 δευτερόλεπτα.

τελειώσατε;

- 18 Μετακινήστε το διακόπτη στο ○. Η λυχνία θα σβήσει.
- 19 Αποσυνδέστε τη συσκευή από το ρεύμα και αφήστε την να κρυώσει προτού την καθαρίσετε, ή αφήστε τη για 10 λεπτά πριν από την επόμενη πλήρωση.

φροντίδα και συντήρηση

- 20 Αποσυνδέστε τη συσκευή από την πρίζα και αφήστε τη να κρυώσει πριν από τον καθαρισμό και την αποθήκευση.
- 21 Χρησιμοποιήστε τη λαβή για να ανοίξετε το καπάκι.
- 22 Χρησιμοποιήστε τις λαβές που βρίσκονται στις πλαϊνές πλευρές της θήκης του φίλτρου για να το ανασηκώσετε.
- 23 Ρίξτε τα περιεχόμενα της θήκης φίλτρου στον κάδο.
- 24 Μπορείτε να καθαρίσετε την κανάτα και τη θήκη του φίλτρου με χλιαρό νερό με σαπούνι. Στη συνέχεια ξεπλύνετε καλά για να αφαιρέσετε όλα τα ίχνη σαπουνιού.
- 25 Καθαρίστε τις εξωτερικές επιφάνειες της συσκευής με ένα υγρό πανί.
- 26 Ευθυγραμμίστε τη γλωττίδα που βρίσκεται στην πίσω πλευρά της θήκης φίλτρου με την εγκοπή που βρίσκεται στην πίσω πλευρά της καφετιέρας και χαμηλώστε τη θήκη φίλτρου μέσα στην καφετιέρα.
- 27 Κλείστε το καπάκι.
- 28 Μην τοποθετήσετε οποιοδήποτε εξάρτημα της συσκευής σε πλυντήριο πιάτων.

αφαλάτωση

- 29 Να αφαλάτωνατε τη συσκευή τακτικά. Χρησιμοποιήστε μια κατάλληλη μάρκα προϊόντος αφαλάτωσης, κατάλληλου για χρήση σε προϊόντα των οποίων η κεντρική μονάδα είναι από πλαστικό. Ακολουθήστε τις οδηγίες που συνοδεύουν το προϊόν αφαλάτωσης.

✳ Προϊόντα τα οποία επιστρέφονται κατά τη διάρκεια ισχύος της εγγύησης με φθορές λόγω αλάτων θα υπόκεινται σε χρέωση επισκευής.

σύμβολο κυλιόμενου κάδου

Προς αποφυγή περιβαλλοντικών προβλημάτων και προβλημάτων υγείας λόγω επικίνδυνων ουσιών από ηλεκτρικές και ηλεκτρονικές συσκευές, οι συσκευές με αυτό το σύμβολο δεν θα πρέπει να απορρίπτονται με τα λοιπά οικιακά απορρίμματα, αλλά να ανακτώνται, να επαναχρησιμοποιούνται ή να ανακυκλώνονται.



οδηγίες – Μπορείτε να βρείτε πιο λεπτομερείς οδηγίες στον ιστότοπό μας:

<http://www.russellhobbs.com/ifu/550979>

Olvassa el az utasításokat és tartsa azokat biztos helyen. Ha továbbadja valakinek a készüléket, adja oda az utasításokat is. Vegye le az összes csomagolást, de tartsa meg addig, míg meg nem bizonyosodott arról, hogy a készülék működik.

fontos óvintézkedések

Kövesse az alábbi alapvető biztonsági óvintézkedéseket:

- 1 Ezt a készüléket csak egy felelős felnőtt használhatja vagy annak felügyelete mellett használható. A készüléket gyermekek által el nem érhető helyen használja és tárolja.
- 2 Ne tegye a készüléket folyadékba, ne használja fürdőszobában, víz közelében vagy a szabadban.
- 3 Ne érjen a forró felületekhez (pl. kancsó, melegítő lap).
- 4 Tartsa a készüléket és a kábelt a konyhaszekrény széléától távol és gyermekek által el nem érhető helyen.
- 5 Helyezze a készüléket egy stabil, sík, hőálló felületre.
- 6 Úgy helyezze el a kábelt, hogy az ne lógjon le, ne lehessen benne elesni vagy beleakadni.
- 7 Húzza ki a készüléket, amikor nem használja, mozgató és tisztítás előtt.
- 8 A készülék kézi kikapcsolásához állítsa a kapcsolót a -ra.
- 9 Ne tegye a kancsót mikrohullámú sütőbe.
- 10 Ne próbálja meg beállítani a fémpántot a kancsó körül, eltörheti az üveget.
- 11 Ne használjon más kiegészítőket és tartozékokat, mint amit hozzá adunk.
- 12 A készüléket az utasításokban leírtakon kívül más célra ne használja.
- 13 A készüléket nem szabad külső időzítővel és távirányító rendszerrel működtetni.
- 14 Ne működtesse a készüléket, ha az megrongálódott vagy hibásan működik.
- 15 Ha a kábel megrongálódott, ki kell cseréltetni a gyártóval, egy szerviz munkatársával vagy egy hasonlóan szakképzett személlyel, hogy elkerülje a veszélyeket.



csak háztartási használatra

az első használat előtt

- 1 Töltse meg a tartályt a  jelig, és kávé nélkül működtesse a készüléket.
- 2 Hagyja kihűlni, ürítse ki a vizet, majd használja rendszeresen.

megtöltés

- 3 Vegye le a kancsót a melegítő lapról.
- 4 Nyissa ki a markolat segítségével a fedelet, és emelje fel a tartályról.
- 5 Használja a kancsót a tartály feltöltésére, hogy ne töltse túl.
- 6 Nyomja le a kancsó fedelének hátulján levő kart a fogantyú fölött, hogy kinyissa a kancsó fedelét.
- 7 Legalább 2 csésze vízzel töltse fel legfeljebb a  jelig.
- 8 Nyisson szét egy #4 papír szűrőt, és tegye be a szűrőtartóba.
- 9 Tegye a filterkávé finomságúra őrölt kávé a szűrőbe. A mennyiség a kávé típusától és az egyéni ízléstől függ, mi két púpos teáskanalat javasolunk egy csésze vízhez.
- 10 Zárja le a fedelet.
- 11 Tegye vissza a kancsót a melegítő lapra.

bekapcsolás

- 12 Tegye be a dugót a csatlakozó aljzatba.
- 13 Állítsa a kapcsolót |-re. A lámpa kigyullad.
- 14 Nem sokkal ezután a kávé elkezd csöpögni a kancsóba.
- 15 Amikor kész, a melegítő lap melegen tartja a kancsót.
- 16 Ha egy óránál jóval hosszabb ideig állni hagyják a kávé, a főzetben végbe menő kémiai változások befolyásolják az ízét. Jobb, ha kiönti és készít egy friss csészét.

rajzok	6 markolat	10 lámpa
1 #4 papír szűrő	7 nyílás	11 melegítő lap
2 fül	8 víz	12 fedél
3 fogantyú	9 kapcsoló	13 nyomja meg
4 szűrőtartó	○ ki	14 kancsó
5 tartály fedél	be	

egy csésze kávé gyorsan

17 Bármikor kiveheti a kancsót. Tegye vissza a kancsót a melegítő lapra 20 másodpercen belül, nehogy a szűrőtartó kifolyjon.

kész?

18 Állítsa a kapcsolót ○-re. A lámpa kialszik

19 Húzza ki a készüléket és hagyja lehűlni teljesen, mielőtt megtisztítaná, vagy kb. 10 percre, mielőtt újra megtöltené.

ápolás és karbantartás

20 Húzza ki a készüléket, és hagyja lehűlni a tisztítás és tárolás előtt.

21 Nyissa ki a markolat segítségével a fedelet.

22 A szűrő tartó oldalán levő karok segítségével emelje ki a szűrőt.

23 Öntse ki a szűrőtartó tartalmát a szemetesbe.

24 Meleg, szappanos vízzel megtisztíthatja a kancsót és a szűrőtartót. Alaposan öblítse át utána, hogy eltávolítsa a szappan nyomait.

25 A készülék külső felületét egy nedves ruhával tisztítsa meg.

26 Állítsa egy vonalba a szűrő tartó hátán levő fület a kávéfőző hátán levő nyílással és engedje le a szűrő tartót a kávéfőzőbe.

27 Zárja le a fedelet.

28 Ne tegye a készülék egyetlen alkatrészét sem a mosogatógépbe.

vízkötenítés

29 Rendszeresen távolítsa el a vízkövet. Használja a műanyag házú termékekhez való szabadalmaztatott vízkőtlenítő márkát. Kövesse a vízkőtlenítőhöz adott utasításokat.

✳ Azoknak a garanciás termékeknek a javításáért, amelyeknek vízkő okozta a meghibásodását, díjat számítunk fel.

kerekes szeméttároló jel

Hogy elkerülje az elektromos és elektronikus termékekben levő veszélyes anyagok által okozott környezeti és egészségügyi problémákat, az ilyen jellel jelölt készülékeket nem szabad a szét nem válogatott városi szemétkébe tenni, hanem össze kell gyűjteni, újra fel kell dolgozni és újra kell hasznosítani.



utasítások – részletes útmutatást weboldalunkon talál:

<http://www.russellhobbs.com/ifu/550979>

Talimatları okuyun ve saklayın. Cihazı bir başka kişiye verirsiniz, talimatları da iletin. Tüm ambalajı çıkarın, ancak cihazın doğru şekilde çalıştığından emin olana dek muhafaza edin.

önemli güvenlik kuralları

Aşağıdakiler dahil, tüm temel güvenlik önlemlerini izleyin:

- 1 Bu cihaz sadece sorumlu bir yetişkin tarafından veya onun gözetimi altında kullanılmalıdır. Cihazı, çocukların erişemeyeceği konumlarda kullanın ve saklayın.
- 2 Cihazı sıvıya daldırmayın; banyoda, su yakınında veya dış mekanlarda kullanmayın.
- 3 Sıcak yüzeylere dokunmayın (örn. cam sürahi, elektrikli ocak).
- 4 Cihazı ve elektrik kablosunu tezgah kenarlarından ve çocukların ulaşabileceği yerlerden uzak tutun.
- 5 Cihazı sabit, düz, ısıya dayanıklı bir zemin üzerine yerleştirin.
- 6 Elektrik kablosunu herhangi bir cismin üzerinden sarkmayacak ve takılma veya tökezlenmeye izin vermeyecek şekilde yönlendirin.
- 7 Kullanmadığınız zamanlarda, hareket ettirmeden ve temizlemeden önce cihazın fişini prizden çekin.
- 8 Cihazı manuel olarak kapatmak için, düğmeyi  konumuna getirin.
- 9 Cam sürahiyi mikrodalga fırına koymayın.
- 10 Cam sürahiyi çevreleyen metal bantı yerinden oynatmaya çalışmayın, camı kırabilirsiniz.
- 11 Size sağladığımız aksesuar ve ek parçalar dışındaki ürünleri kullanmayın.
- 12 Cihazı, bu talimatlarda belirtilenler dışında bir amaçla kullanmayın.
- 13 Cihaz, harici bir zamanlayıcı veya uzaktan kumanda sistemiyle çalıştırılmamalıdır.
- 14 Hasarlı veya arızalı cihazları çalıştırmayın.
- 15 Hasarlı elektrik kabloları, güvenlik açısından sadece üretici, üreticinin yetkili servisleri veya benzer niteliklere sahip kişiler tarafından değiştirilmelidir.



sadece ev içi kullanım

ilk kullanımdan önce

- 1 Su haznesini  işaretine kadar doldurun ve cihazı, kahve koymadan çalıştırın.
- 2 Soğumasını bekleyin, suyu dökün ve sonra normal şekilde kullanın.

doldurma

- 3 Cam sürahiyi elektrikli ocaktan çıkarın.
- 4 Kapağı açmak ve su haznesini çıkarmak için kulpu kullanın.
- 5 Su haznesini doldururken fazla doldurmayı önlemek için cam sürahiyi kullanın.
- 6 Cam sürahinin kapağını açmak için, sürahi kapağının arkasında, sapın üzerinde bulunan çalıştırma koluna bastırın.
- 7 En az 2 fincan, en fazla  işaretine kadar su doldurun.
- 8 4 no'lu kağıt filtreyi açın ve filtre yuvasına yerleştirin.
- 9 Filtre çekilmiş kahveyi filtreye yerleştirin. Miktarı kahve tipine ve kişisel damak tadınıza göre değişebilir, ancak her fincan su için iki tepeleme çay kaşığı kahve öneririz.
- 10 Kapağı kapatın.
- 11 Cam sürahiyi yeniden elektrikli ocağın üzerine yerleştirin.

cihazı çalıştırma

- 12 Fişi prize takın.
- 13 Düğmeyi  konumuna getirin. Lamba yanacaktır.
- 14 Hemen ardından kahve, cam sürahiye damlamaya başlayacaktır.
- 15 İşlem bittiğinde, elektrikli ocak cam sürahiyi sıcak tutmaya devam edecektir.
- 16 Bir saatten fazla bırakıldığında kahve çözeltisindeki kimyasal değişiklikler kahvenin tadını etkilemeye başlar. En iyisi dökmek ve yeniden taze kahve demlemektir.

çizimler

- 1 kağıt filtre no.4
2 kilit
3 sap
4 filtre yuvası
5 su haznesi kapağı

- 6 kulp
7 yuva
8 su
9 düğme
○ kapalı
| açık

- 10 lamba
11 elektrikli ocak
12 kapak
13 bastır
14 cam sürahi

hızlı bir fincan

17 Cam sürahiyi dilediğiniz zaman çıkarabilirsiniz. Filtre yuvasının taşmasını önlemek için cam sürahiyi ocağın üzerine yaklaşık 20 saniye içinde yeniden yerleştirmelisiniz.

bitti mi?

- 18 Düğmeyi ○ konumuna getirin. Lamba sönecektir.
19 Cihazın fişini prizden çekin ve temizlemeye başlamadan önce tamamen veya yeniden doldurmadan önce yaklaşık 10 dakika soğumasını bekleyin.

temizlik ve bakım

- 20 Cihazın fişini prizden çekin ve temizlemeye başlamadan veya dolaba kaldırmadan önce soğumasını bekleyin.
21 Kapağı açmak için kulpu kullanın.
22 Kaldırarak çıkarmak için filtre yuvasının yanlarındaki sapları kullanın.
23 Filtre yuvasının içindekileri hafifçe vurarak çöpe boşaltın.
24 Cam sürahiyi ve filtre yuvasını ılık sabunlu su ile temizleyebilirsiniz. Ardından, tüm sabun kalıntılarını gidermek için iyice durulayın.
25 Cihazın dış yüzeylerini nemli bir bezle silerek temizleyin.
26 Filtre yuvasının arkasındaki kilidi kahve makinesinin arkasındaki yuva ile hizalayın ve filtre yuvasını yeniden kahve makinesinin içine indirin.
27 Kapağı kapatın.
28 Cihazın hiçbir parçasını bulaşık makinesinde yıkamayın.

kireç giderme

- 29 Düzenli olarak kireç giderme işlemi uygulayın. Plastik gövdeli ürünlerde kullanıma uygun, tescilli bir kireç giderici ürün kullanın. Üreticinin ürünle birlikte verdiği talimatları uygulayın.
* Garanti kapsamında kireç nedeniyle arızalı olarak gelen ürünlerin onarımları ücrete tabi olacaktır.

atık konteyneri simgesi

Elektrikli ve elektronik cihazlardaki tehlikeli maddelerin neden olduğu çevre ve sağlık sorunlarını önlemek amacıyla bu simge ile işaretlenen cihazlar, genel atık konteynerlerine değil, geri dönüşüm konteynerlerine bırakılmalıdır.



talimatlar – ayrıntılı bilgi web sitemizde mevcuttur:

<http://www.russellhobbs.com/ifu/550979>

Citiți instrucțiunile și păstrați-le bine. Dacă dați aparatul altcuiva, nu uitați să dați și instrucțiunile. Îndepărtați complet ambalajul, însă păstrați-l până sunteți sigur că aparatul funcționează.

prevederi importante de siguranță

Respectați măsurile de siguranță de bază, inclusiv:

- 1 Acest aparat trebuie folosit doar de către, ori sub supravegherea unui adult responsabil. Nu folosiți lângă și nu depozitați aparatul la îndemâna copiilor.
- 2 Nu puneți aparatul în lichid, nu îl folosiți în baie, lângă apă sau afară.
- 3 Nu atingeți suprafețele fierbinți (spre ex. carafa, plita).
- 4 Feriți vasul și cablul de marginile blaturilor lucru și nu le lăsați la îndemâna copiilor.
- 5 Așezați aparatul pe o suprafață stabilă, nivelată, termorezistentă.
- 6 Așezați cablul în așa fel încât să nu atârne, ca să nu poată fi prins sau agățat.
- 7 Când nu utilizați aparatul, înainte de a-l muta și înainte de a-l curăța, scoateți-l din priză.
- 8 Pentru a opri aparatul manual, comutați întrerupătorul la .
- 9 Nu puneți carafa în cuptorul cu microunde.
- 10 Nu încercați să ajustați banda metalică din jurul carafei, o veți sparge.
- 11 Nu folosiți alte accesorii sau atașamente decât cele furnizate de noi.
- 12 Nu folosiți aparatul în niciun alt scop decât cel descris în aceste instrucțiuni.
- 13 Este interzisă operarea acestui aparat prin utilizarea unui temporizator extern ori a unui sistem telecomandat.
- 14 Nu operați aparatul dacă este stricat sau nu funcționează corect.
- 15 În cazul în care cablul este deteriorat, trebuie înlocuit de către fabricant, agentul de service sau orice altă persoană calificată, pentru a evita accidentele.



exclusiv pentru uz casnic

înainte de prima utilizare

- 1 Umpleți rezervorul până la semnul  și porniți aparatul fără cafea.
- 2 Lăsați-l să se răcească, scoateți apa, apoi folosiți-l normal.

umplere

- 3 Îndepărtați carafa de pe plită.
- 4 Folosiți capul de prindere pentru a deschide capacul pentru a avea acces la rezervor.
- 5 Pentru a evita umplerea excesivă, folosiți carafa pentru a umple rezervorul.
- 6 Apăsăți levierul din spatele capacului carafei, de deasupra mânerului, pentru a deschide capacul carafei.
- 7 Umpleți cu cel puțin 2 căni de apă, însă nu depășiți semnul .
- 8 Deschideți un filtru de hârtie #4 și introduceți-l în suportul filtrului.
- 9 Puneți cafeaua măcinată în filtru. Cantitatea va varia în funcție de tipul de cafea și de gustul fiecăruia, însă sugerăm două lingurițe pline per ceașcă de apă.
- 10 Închideți capacul.
- 11 Așezați din nou carafa pe plită.

pornire

- 12 Băgați întrerupătorul în priză.
- 13 Comutați întrerupătorul la . Becul se va aprinde.
- 14 La scurt timp după aceasta, cafeaua va începe să picure în carafă.
- 15 După ce este gata, plita va păstra carafa caldă.
- 16 Dacă este lăsată mai mult de o oră, schimbările chimice din cafeaua făcută vor începe să afecteze aroma. Este recomandabil să o aruncați și să faceți alta proaspătă.

o ceașcă rapidă

- 17 Puteți lua carafa oricând. Pentru a preveni umplerea excesivă a suportului filtrului, reasezați carafa pe plită în maximum 20 secunde.

schiță	6 cap de prindere	10 bec
1 filtru de hârtie #4	7 fantă	11 plită
2 capăt	8 apă	12 capac
3 mâner	9 întrerupător	13 apăsați
4 suport filtru	○ oprit	14 carafă
5 capac rezervor	pornit	

gata?

- 18 Comutați întrerupătorul la ○. Becul se va stinge.
 19 Scoateți din priză și lăsați aparatul să se răcească complet înainte de a-l curăța sau cu aproximativ 10 minute înainte de a-l reumple.

îngrijire și întreținere

- 20 Scoateți aparatul din priză și lăsați-l să se răcească înainte de a-l curăța sau depozita.
 21 Folosiți capul de prindere pentru a deschide capacul.
 22 Folosiți mânerul de pe marginile filtrului pentru a-l scoate.
 23 Aruncați conținutul suportului filtrului la coșul de gunoi.
 24 Puteți curăța carafa și suportul filtrului cu apă caldă și detergent de vase. Pentru a îndepărta urmele de detergent, după spălare clătiți foarte bine.
 25 Curățați suprafețele exterioare ale aparatului cu o cârpă umedă.
 26 Aliniați capătul din spatele suportului pentru filtru cu fanta din spatele cafetierei și coborâți suportul filtrului înapoi în cafetieră.
 27 Închideți capacul.
 28 Nu spălați nicio componentă a aparatului la mașina de spălat vase.

detartrare

- 29 Detartrați regulat. Folosiți o marcă corespunzătoare de detartrant, potrivită pentru produsele din plastic. Urmați instrucțiunile detartrantului.

✳ Produsele aflate în garanție, returnate din cauza defecțiunilor provocate de particule de calcar, vor fi reparate aplicându-se un preț de reparare.

simbolul wheelie bin

Pentru a evita probleme de mediu și sănătate cauzate substanțele periculoase din aparatele electrice și electronice, aparatele marcate cu acest simbol nu trebuie aruncate direct la gunoi, ci trebuie recuperate, refolosite sau reciclate.

instrucțiuni – instrucțiuni mai detaliate disponibile pe site-ul nostru web

<http://www.russellhobbs.com/ifu/550979>



Прочетете инструкциите и ги запазете. Ако предадете уреда на друго лице, предайте и инструкциите. Отстранете опаковката, но я запазете, докато се уверите, че уредът работи.

важни предпазни мерки

Следвайте основните мерки за безопасност, включително:

- 1 Уредът трябва да се използва само от или под надзора на отговорно пълнолетно лице. Използвайте и съхранявайте уреда далеч от достъп на деца.
- 2 Не поставяйте уреда в течност, не го използвайте в баня, в близост до вода или на открито.
- 3 Не докосвайте горещите повърхности (напр. каната, котлона).
- 4 Дръжте уредът и кабела на разстояние от кухненския плот и далеч от достъп на деца.
- 5 Поставете уреда на твърда, равна, топлоустойчива повърхност.
- 6 Разположете кабела така, че да не виси и да няма опасност от заплитане или препъване в него.
- 7 Изключете уреда от контакта, когато не го използвате, преди да го преместите, както и преди почистване.
- 8 За да изключите уреда ръчно, преместете ключа в положение ○.
- 9 Не поставяйте каната в микровълнова фурна.
- 10 Не се опитвайте да регулирате металната лента около каната, тъй като стъклото може да се счупи.
- 11 Не използвайте аксесоари или приложения, различни от тези, предоставени от нас.
- 12 Не използвайте уреда за други цели, освен тези, описани в настоящите инструкции.
- 13 Този уред не трябва да се използва с външен таймер или система за дистанционно управление.
- 14 Не използвайте уреда, ако е повреден или не работи изрядно.
- 15 Ако кабелът е повреден, той трябва да се подмени от производителя, негов представител за сервизно обслужване или друго квалифицирано за тази цел лице, за да се избегне всякакъв риск.



само за домашна употреба

преди първоначално използване

- 1 Напълнете резервоара до обозначението  и пуснете уреда без кафе.
- 2 Оставете го да се охлади, изхвърлете водата, след което го използвайте нормално.

пълнене

- 3 Отстранете каната от котлона.
- 4 Използвайте ръкохватката, за да отворите капака и откриете резервоара.
- 5 За пълнене на резервоара използвайте каната, за да не допуснете препълване.
- 6 Натиснете ръчката в задната част на капака на каната, над дръжката, за да я отворите.
- 7 Напълнете с най-малко 2 чаши вода, но без да превишавате обозначението .
- 8 Разгънете хартиен филтър № 4 и го поставете в поставката за филтър.
- 9 Поставете смляното кафе във филтъра. Количеството зависи от вида кафе и индивидуалния вкус, но Ви предлагаме да сложите две пълни чаени лъжички кафе на една чаша вода.
- 10 Затворете капака.
- 11 Отново поставете каната на котлона.

включване

- 12 Включете щепсела в захранващия контакт.
- 13 Преместете ключа в позиция |. Лампичката ще светне.
- 14 Не след дълго кафето ще затече в каната.
- 15 Когато е готово, котлонът ще поддържа каната топла.

илюстрации

- 1 хартиен филтър № 4
- 2 халка
- 3 дръжка
- 4 поставка за филтър
- 5 капак на резервоар

- 6 ръкохватка
- 7 слот
- 8 вода
- 9 ключ
- изкл.
- | вкл.

- 10 лампичка
- 11 котлон
- 12 капак
- 13 натиснете
- 14 кана

16 Ако оставите кафето в продължение на много повече от един час, химични промени в течността ще започнат да променят аромата му. Най-добре е да го изхвърлите и да направите нова кана с кафе.

бърза чаша

17 Можете да отстраните каната по всяко време. За да предотвратите преливане от поставката за филтър, поставете каната отново на котлона в рамките на около 20 секунди.

готово?

- 18 Преместете ключа в позиция ○. Лампичката ще угасне.
- 19 Изключете уреда и го оставете да се охлади напълно, преди да предприемете почистване, или за около 10 минути, преди да го използвате отново.

грижи и поддръжка

- 20 Изключете уреда и го оставете да се охлади преди да го почистите или приберете.
- 21 Използвайте ръкохватката, за да отворите капака.
- 22 Използвайте дръжките на страничните части на поставката за филтър, за да го извадите.
- 23 Изтръскайте съдържанието от поставката за филтър в кофата за боклук.
- 24 Можете да почистите каната и поставката за филтър с топла сапунена вода. След това изплакнете добре, за да отстраните всички следи от сапун.
- 25 Почистете външните повърхности на уреда с влажна кърпа.
- 26 Подравнете халката в задната част на поставката за филтър със слота в задната част на кафемашината и спуснете поставката обратно в кафемашината.
- 27 Затворете капака.
- 28 Не поставяйте която и да е част от уреда в миялна машина.

почистване на котления камък

29 Редовно почиствайте котления камък. Използвайте търговска марка препарат за отстраняване на котлен камък, подходящ за употреба при продукти с пластмасови части. Следвайте инструкциите, предоставени с препарата.

✱ Продукти под гаранция, върнати с повреди в резултат от натрупване на котлен камък, подлежат на такса за ремонт.

символ „зачеркнато кошче за боклук“

За да се избегнат екологични и здравни проблеми поради наличие на опасни субстанции в електрическите и електронни стоки, уредите, обозначени с този символ, не трябва да се изхвърлят заедно с несортирани общински отпадъци, а следва да се върнат обратно, да се използват отново или рециклират.



инструкции (Български) – по-подробни инструкции има на нашата уеб страница:

<http://www.russellhobbs.com/ifu/550979>

