

H-MW1625

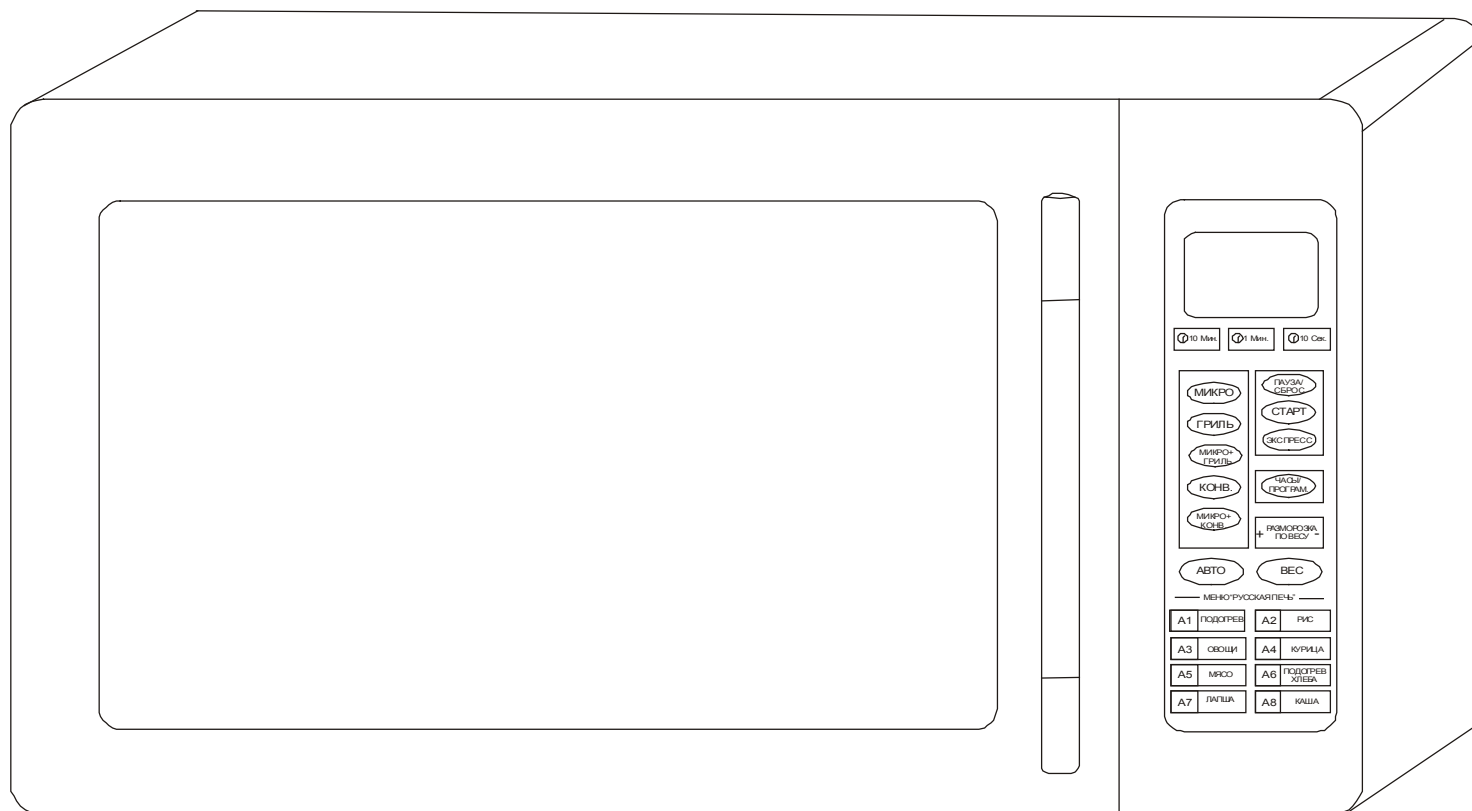

MICROWAVE OVEN
Instruction manual
МИКРОВОЛНОВАЯ ПЕЧЬ
Руководство по эксплуатации

Описание

1. Система фиксации двери
2. Окошко дверцы
3. Система вентиляции
4. Соединение
5. Вращающееся кольцо
6. Стеклоблюдо
7. Панель управления
8. Кнопка “Авто”
9. Кнопка “Микро+Конв”
10. Кнопка “Конв”
11. Кнопка “Микро+Гриль”
12. Кнопка “Гриль”
13. Кнопка “Микро”
14. Кнопка “10Мин”
15. Кнопка “1Мин”
16. Индикатор
17. Кнопка “10Сек”
18. Кнопка “Пауза/Сброс”
19. Кнопка “Старт”
20. Кнопка “Экспресс”
21. Кнопка “Часы/Програм.”
22. Кнопка “Разморозка по весу”
23. Кнопка “Вес”
24. Меню “Русская печь”

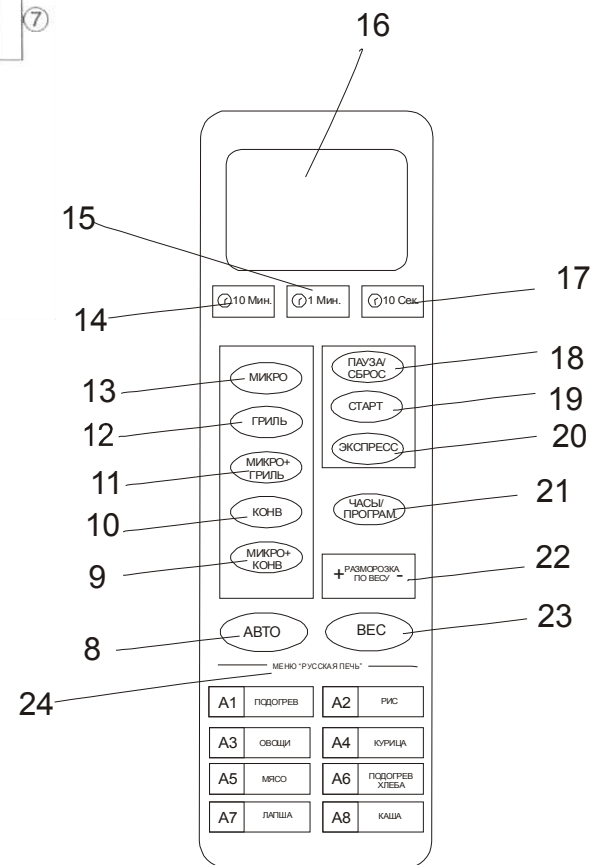
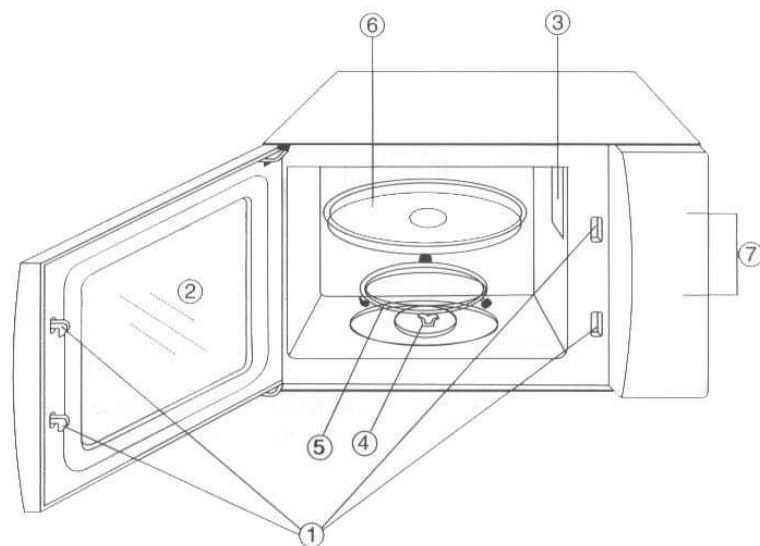

Меры предосторожности

Во избежание поражения электрическим током, риска возгорания и ожогов используйте следующие меры предосторожности:

- Перед использованием микроволновой печи внимательно прочитайте всю инструкцию и сохраните ее для справок в дальнейшем.
- Прибор предназначен только для домашнего использования.
- Не подогревайте продукты в герметично закрытой посуде (банках, бутылках и т.п.), так как это может привести к взрыву.
- Используйте прибор строго по назначению.
- При использовании прибора детьми необходим непосредственный контроль взрослых.
- При обнаружении каких-либо неисправностей не используйте микроволновую печь, обратитесь за помощью к квалифицированным специалистам.
- Во избежание возникновения пожара в жаровом шкафу печи необходимо помнить, что:
 - Избегайте пригорания продуктов в результате продолжительного приготовления, внимательно следите за процессом приготовления, если используются такие легковоспламеняющиеся материалы, как бумага, пластик и т.п.
 - Снимите с продуктов или упаковки металлические ленты перед помещением в микроволновую печь.
 - В случае возникновения возгорания в камере, не отрывая дверцы, выключите печь и обесточьте ее любым доступным способом (отсоедините от розетки, выверните предохранительные пробки и т.д.).
- Не включайте печь с пустой камерой. Не используйте камеру для хранения каких-либо предметов.
- Используйте микроволновую печь только для приготовления продуктов. Ни в коем случае не используйте ее для просушки одежды, бумаги или для консервирования продуктов.
- Во избежание лопания и разбрызгивания приготавливаемых продуктов, перед закладкой в печь протыкайте ножом или накалывайте вилкой те из них, которые имеют плотную кожуру или оболочку, такие как картофель, яблоки, яйца, каштаны, колбасы и т.п.
- Продукты готовятся в специальной посуде, а не выкладываются непосредственно на стеклянное блюдо, за исключением случаев, специально оговоренных в рецепте приготовления блюда.

ВНИМАНИЕ: Посуда не пригодная для приготовления в микроволновой печи:

- Металлическая посуда или посуда, имеющая металлические ручки.
- Посуда, изготовленная из плавкого пластика.
- Лакированная посуда: лак может расплавиться под воздействием микроволн.
- Бумага, соломка, дерево: во время приготовления под воздействием высокой температуры могут загореться.
- Посуда из обычного стекла.
- Герметично закрытая посуда: во время процесса приготовления может взорваться.
- Не используйте термометры для измерения температуры продуктов. Используйте только специальные термометры, предназначенные для микроволновых печей.
- Посуду, пригодную для приготовления в микроволновой печи следует использовать в соответствии с инструкцией.
- Помните, что в микроволновой печи жидкости нагреваются намного быстрее, чем посуда. Поэтому, даже если содержащий жидкость контейнер не горячий, при извлечении его из печи, осторожно открывайте крышку во избежание ожога паром.

- Всегда проверяйте температуру приготовленной пищи, особенно, если Вы готовите для ребенка. Не подавайте непосредственно после приготовления блюдо к столу, дайте ему остыть в течение нескольких минут.
- Всегда следуйте рецептам приготовления, но помните, что некоторые продукты (джемы, пудинги, начинки для пирога из миндаля, сахара или цукатов) нагреваются очень быстро.
- При приготовлении продуктов, содержащих сахар или жир, не используйте пластиковую посуду.
- Кухонная утварь может нагреться в процессе приготовления. Для извлечения ее из камеры микроволновой печи используйте прихватки.

ВНИМАНИЕ:

- Не используйте печь при выходе из строя системы фиксации дверцы. Для ее ремонта обратитесь за помощью к квалифицированным специалистам.
- При обнаружении неполадок в работе прибора обращайтесь за помощью только к квалифицированным специалистам, ни в коем случае не производите ремонт прибора самостоятельно.

Перед тем как обратиться за помощью в сервис

- Если не загорается цифровой дисплей:
 - проверьте, правильно ли подключена микроволновая печь к сети питания, если нет, вытащите вилку из розетки, подождите 10 секунд и подключите опять;
 - проверьте, не перегорели ли предохранители, попробуйте подключить в сеть питания другой прибор.
- Если микроволновая печь не начала процесс приготовления:
 - проверьте, что таймер установлен правильно;
 - проверьте, что дверца печи плотно закрыта.
- Если приведенные выше меры не сработали, Вам следует обратиться к квалифицированным специалистам. Ни в коем случае не пытайтесь отремонтировать микроволновую печь самостоятельно.

Помехи, оказываемые на радиоприборы

- Микроволны могут являться причиной помех приема теле- или радиосигнала.
- Чтобы уменьшить помехи или исключить их вовсе:
 - регулярно производите чистку двери и металлических уплотнителей;
 - устанавливайте телеприемник и радиоприемник как можно дальше от микроволновой печи;
 - поверните антенну телеприемника или радиоприемника для достижения лучшего приема сигнала.

Перед первым использованием

- Убедитесь, что внутри печи нет упаковочного материала.
- Проверьте микроволновую печь на предмет обнаружения каких-либо повреждений, связанных с транспортировкой:
 - повреждение дверцы или металлических уплотнителей дверцы;
 - вмятины или дефекты смотрового окна;



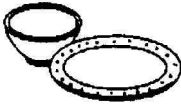

- вмятины в камере.
- Если Вы обнаружили какие-нибудь дефекты, не используя печь, обратитесь к вашему дилеру.
- Установите микроволновую печь на ровной горизонтальной поверхности, достаточно прочной, чтобы выдержать вес печи.
- Не устанавливайте микроволновую печь вблизи источников тепла.
- Не кладите какие-либо предметы на микроволновую печь.
- Для нормальной работы необходимо обеспечить достаточное пространство для вентиляции не менее 10 см со стороны задней панели и не менее 8 см с боковых сторон.
- Не снимайте вал вращения стеклянного блюда.
- Особая осторожность необходима при использовании прибора в непосредственной близости от детей.

Подбор посуды для использования в печи

Пригодная

МАТЕРИАЛ	ПРИМЕЧАНИЕ	МАТЕРИАЛ	ПРИМЕЧАНИЕ
Жаропрочное стекло 	Лучше, чем какая-либо другая посуда подходит для приготовления в микроволновой печи.	Жаропрочный пластик 	Нельзя использовать плотно закрывающиеся контейнеры. Посуда из жаропрочного пластика не может быть использована для приготовления пищи с высоким содержанием жира или сахара.
Фаянс 	Подходит для приготовления в микроволновой печи, за исключением посуды, имеющей позолоченную (посеребренную и т.п.) отделку.	Пленка для хранения продуктов, а также жаропрочные полиэтиленовые пакеты 	Не может быть использована для упаковки мяса или любых других продуктов во время жарки

Непригодная

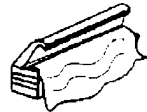
МАТЕРИАЛ	ПРИМЕЧАНИЕ	МАТЕРИАЛ	ПРИМЕЧАНИЕ
<p>Металл (алюминий, нержавеющая сталь и т.п.)</p> 	<p>Не пропускает микроволны. Может искрить или вызвать короткое замыкание при контакте со стенками жарового шкафа в процессе приготовления.</p>	<p>Пластиковый пластик</p> 	<p>Не подходит для приготовления в микроволновой печи</p>
<p>Лакированная посуда</p> 	<p>Лак может расплавиться под воздействием микроволн.</p>	<p>Обычное стекло</p> 	<p>Под воздействием чрезвычайно высоких температур может деформироваться. Посуда из фигурного или толстого стекла также не пригодна для приготовления в микроволновой печи.</p>
<p>Бумага, соломка, дерево</p> 	<p>Во время приготовления под воздействием высокой температуры может загореться.</p>	<p>Алюминиевая фольга</p> 	<p>Не пропускает микроволны. Может искрить или вызвать короткое замыкание при контакте со стенками жарового шкафа в процессе приготовления.</p>

Как определить, подходит та или иная посуда для приготовления в микроволновой печи?

- Включите печь и установите мощность на 100% (максимальная мощность) поместите тестируемую посуду в печь вместе со стаканом воды (~ 300 мл) на 1 мин.
- Посуда, пригодная для приготовления пищи в микроволновой печи останется той же температуры, что и перед установкой в печь, в то время как вода нагреется.

Преимущества Вашей печи

Автонапоминание

- Как только заканчивается процесс размораживания или процесс приготовления по программе, печь будет подавать звуковой сигнал.

Замок от детей

- Используется для предотвращения использования прибора детьми при отсутствии контроля взрослых.
- После установки блокировки клавиш печь подает звуковой сигнал. Индикатор блокировки будет отображен на цифровом дисплее.
- Печь не может быть использована для работы, пока установлена блокировка клавиш.

Таймер

- Используется для установки времени приготовления.
- По истечении времени приготовления печь подает звуковой сигнал.
- Вы можете установить время приготовления, равное 99 минут 90 секунд

Использование прибора

- Каждый раз после нажатия кнопки, печь будет подавать звуковой сигнал, подтверждающий Ваш выбор.
- Если Вы захотите вынуть еду до окончания времени приготовления, Вам нужно нажать кнопку “ПАУЗА/СБРОС”, в противном случае приготовление продолжится после того, как Вы закроете дверцу.

Установка времени

- При включении печи часы показывают время «0:00», необходимо выставить время.
- Часы работают в 24-часовой системе.
- Предположим, Вы захотели установить точное время, например, 12:12. Вам необходимо действовать следующим образом:

- Нажмите кнопку “ЧАСЫ/ПРОГРАМ.”, замигает индикатор часов



- Нажмите кнопку “10Мин” один раз и «1Мин» два раза, чтобы выставить часы

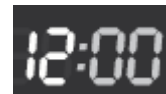

- Нажмите кнопку “ЧАСЫ/ПРОГРАМ.”, замигает индикатор минут

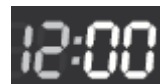

- Нажмите кнопку “10Мин” один раз и «1Мин» дважды, чтобы выставить минуты.

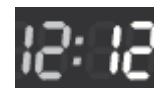

- Нажмите кнопку “ЧАСЫ/ПРОГРАМ.”, установка часов завершена.

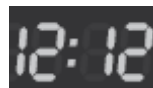



Установка уровня мощности



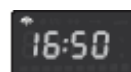
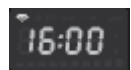
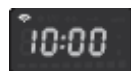

- Доступно 10 уровней мощности.
- Выберите необходимый Вам уровень мощности нажатием кнопки “МИКРО”.
- Предположим, Вы захотели установить время приготовления – 16 минут 50 секунд при уровне мощности – 60%.



Вам необходимо действовать следующим образом:

- Нажмите на кнопку ”МИКРО” пять раз
- Нажмите “10Мин” один раз для установки часов
- Нажмите “1Мин” шесть раз для установки минут
- Нажмите ”10Сек” пять раз для установки минут

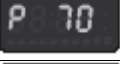

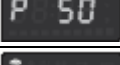
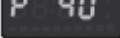
- Нажмите кнопку “СТАРТ”, на дисплее загорается  и печь начинает готовить

Количество нажатий	Уровень мощности	Дисплей
1	100%	
2	90%	
3	80%	
4	70%	
5	60%	
6	50%	
7	40%	

8	30%	
9	20%	
10	10%	

Приготовление в режиме “Гриль”

- Ваша микроволновая печь оснащена грилем. Вы можете приготовить в режиме “ГРИЛЬ” тонкие ломтики говядины, свинины, шашлык, куриные крылышки и т.п. Этот режим используется также для приготовления сэндвичей и для придания продуктам золотистой, хрустящей корочки.
- В процессе приготовления в режиме “ГРИЛЬ”, не забывайте переворачивать продукты для лучшего их приготовления.
- Предположим, Вы захотели готовить в данном режиме в течение 16 минут 50 сек. Вам необходимо действовать следующим образом:

- Нажмите кнопку “ГРИЛЬ” один раз, на индикаторе вы увидите 

- Нажмите “10Мин” один раз для установки часов 

- Нажмите “1Мин” шесть раз для установки минут 

- Нажмите “10Сек” пять раз для установки секунд 

- Нажмите кнопку “СТАРТ”, на дисплее загорится значок 

Приготовление в режиме “Комби”

- Используйте для приготовления рыбы или картофеля.
- В процессе приготовления в режиме “КОМБИ” не забывайте переворачивать продукты для их лучшего приготовления.

Режим “гриль+микроволны”:

- Для того, чтобы приготовить в режиме “КОМБИ” нажмите кнопку “МИКРО+ГРИЛЬ” для выбора функции микроволны и гриль. На индикаторе вы увидите, соответственно:

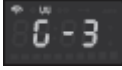
Количество нажатий	Мощность	Мощность гриля	Дисплей
1	36%	64%	
2	55%	45%	

• Допустим, Вы захотели приготовить в режиме “микро+гриль” в течение 16 минут 50 секунд. Вам нужно действовать следующим образом:

▪ Нажмите “10Мин” один раз, на дисплее загорится:



▪ Нажмите “1Мин” шесть раз, на дисплее загорится:



▪ Нажмите “10Сек” пять раз, на дисплее загорится:

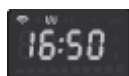





▪ Нажмите кнопку “СТАРТ”, на дисплее загорятся значки "📶" "🌀"

Режим “конвекция+микроволны”:

▪ Доступно 4 различных режима приготовления

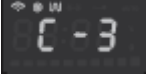
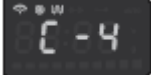
▪ Нажмите “МИКРО+КОНВ” несколько раз для того, чтобы выбрать один из возможных режимов:

Число нажатий	Дисплей	Уровень мощность	Уровень конвекции
1		61%	39%
2		52%	48%
3		39%	61%
4		27%	73%

- Установите время приготовления. Оно устанавливается аналогично тому, как описано в разделе “УСТАНОВКА УРОВНЯ МОЩНОСТИ”.
- Нажмите кнопку “СТАРТ”. На дисплее загорится значок индикатора температур  , а также "⊗" "⌚" и "📶" , что означает, что процесс приготовления начался .

Режим “Конвекция”

- Используйте данную функцию для приготовления мясных, рыбных блюд и индейки.
- Режим “КОНВЕКЦИЯ” представляет собой циркуляцию горячего воздуха внутри печи для быстрого и равномерного прогрева и подрумянивания продуктов.

Использование режима “конвекции” с предварительным разогревом печи.

- Нажмите клавишу “КОНВ” несколько раз, в зависимости от того, при какой температуре Вы хотите готовить:

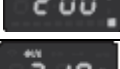
Количество нажатий	Температура	Дисплей
1	140°C	
2	150°C	
3	160°C	
4	170°C	
5	180°C	
6	190°C	
7	200°C	
8	210°C	
9	220°C	
10	230°C	

- Нажмите “СТАРТ”, система начнет подогрев. Когда температура достигнет заданной, печь прекратит работу и подаст 5 звуковых сигналов. На дисплее загорится и начнет мигать температура подогрева.
- Откройте дверцу печи и положите внутрь еду для приготовления.
- Нажмите клавиши “10Мин”, “1Мин”, “10Сек” для установления времени приготовления. Оно устанавливается аналогично тому, как описано в разделе “УСТАНОВКА УРОВНЯ МОЩНОСТИ”.
- Нажмите кнопку “СТАРТ”, на дисплее загорятся значки  , что означает, что печь начала приготовление в режиме конвекции .

ПРИМЕЧАНИЕ: максимальное время приготовления в режиме “КОНВЕКЦИИ” составляет 99 минут 90 секунд. Если печь не сможет достигнуть заданной температуры в течение 30 минут приготовления, то нагревательный элемент отключится, и печь выдаст информацию об ошибке звуковым сигналом.

Использование режима “конвекции” без предварительного разогрева печи.

- Нажмите клавишу “КОНВ” несколько раз, в зависимости от того, какую температуру Вы хотите установить.
- Установите время подогрева аналогично тому, как описано в разделе “УСТАНОВКА УРОВНЯ МОЩНОСТИ”.
- Нажмите кнопку “СТАРТ”, на дисплее загорятся значки  , что означает, что печь начала приготовление в режиме конвекции .

Режим поэтапного приготовления

- Этот режим позволяет приготовить одно и то же блюдо последовательно в разных режимах.
- Например, Вы хотите приготовить блюдо сначала на полной мощности в течение 5 минут, а затем обжарить его под грилем в течение 10 минут. Вам нужно поступать следующим образом:
 - Нажмите “МИКРО” один раз для выбора 100% мощности
 - Нажмите “1Мин” пять раз для установки времени приготовления, равное 5 минутам.
 - Нажмите “ГРИЛЬ” один раз для установления режима “Гриль”.
 - Нажмите “10Мин” один раз для установки времени приготовления, равное 10 минутам.
 - Нажмите “СТАРТ” для начала приготовления в два этапа.

ПРИМЕЧАНИЕ:

- Режим “РУССКАЯ ПЕЧЬ” не может быть установлен как один из этапов приготовления.
- Режим “РАЗМОРАЖИВАНИЕ” может быть установлен только в качестве первого этапа приготовления.

Функция «Быстрый Старт»

- В режиме “Быстрый Старт” микроволновая печь работает на максимальном уровне мощности 100%.

- Вам необходимо нажать на кнопку “ЭКСПРЕСС” один раз для того, чтобы установить время в одну минуту.
- Предположим, что вы хотите приготовить еду, используя функцию “Быстрый старт”, в течение трех минут. Вам надо поступать следующим образом:
 - Нажмите кнопку “ЭКСПРЕСС” три раза
 - Нажмите кнопку “СТАРТ”.

Режим “Русская печь”

- Режим «Русская печь» позволяет готовить продукты без установки вручную необходимого времени приготовления и уровня мощности.
- Если по окончании процесса приготовления еда не готова, установите режим “Русская печь” еще раз.

АВТОМЕНЮ	А-1	А-2	А-3	А-4	А-5	А-6	А-7	А-8
Вес	Подогрев	Рис	Овощи	Курица	Мясо	Подогрев хлеба	Лапша	Каша
1	140гр	100гр	100гр	400гр	100гр	50гр	1 порция	1 порция
2	210гр	150гр	200гр	600гр	200гр	100гр	2 порция	2 порция
3	280гр	200гр	300гр	800гр	300гр	150гр		
4	350гр	250гр	400гр	1000гр	400гр	200гр		
5	420гр		500гр	1200гр	500гр			
6	500гр		600гр	1500гр	750гр			



А-2: Особенности приготовления риса:

Рис	100гр	150гр	200гр	250гр
Вода	270гр	300гр	380гр	450гр

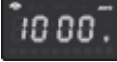
- Повторно нажимая кнопку “АВТО”, Вы выбираете из меню тот продукт, который желаете приготовить.
- Нажатием кнопки “ВЕС”, Вы задаете нужный вес.
- Нажав кнопку “СТАРТ”, Вы запускаете процесс приготовления пищи. При этом на индикаторе Вы видите значок “ ”  “
- Предположим Вы решили приготовить 1 кг цыпленка, Вам нужно действовать следующим образом:

- Нажмите кнопку “АВТО” четыре раза, пока на индикаторе не загорится значок 
- Нажимайте кнопку “ВЕС” до тех пор пока на дисплее не загорится 
- Нажмите кнопку “СТАРТ”

Режим автоматического размораживания.

- Режим автоматического размораживания продуктов позволяет Вам автоматически размораживать мясо, птицу или морепродукты.
- Во время процесса размораживания продукты необходимо переворачивать. По окончании процесса размораживания извлеките продукты из микроволновой печи.
- Предположим, Вы захотели разморозить 600 г креветок. Вам необходимо действовать следующим образом:
 - Нажмите кнопку “РАЗМОРОЗКА ПО ВЕСУ” и введите нужный вес, на дисплее загорится , , "AUTO" и "g"
 - Нажмите кнопку “СТАРТ”, и на дисплее загорится,  что означает, что разморозка началась.

Установка автоматического старта

- Если Вы не хотите начать приготовление прямо сейчас, то Вы можете устанавливать автоматическое время начала приготовления
- Например, вы хотите поставить таймер на 12:12, вам нужно действовать следующим образом:

- Нажмите “ЧАСЫ/ПРОГРАМ.” замигает индикатор часов



- Нажмите кнопку “10Мин” один раз и “1Мин” два раза, чтобы установить часы

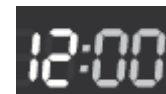

- Нажмите “ЧАСЫ/ПРОГРАМ.” замигает индикатор минут

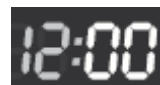

- Нажмите кнопку “10Мин” один раз и “1Мин” два раза, чтобы установить минуты

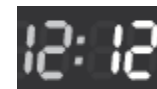



- Выберите процедуру приготовления

- Нажмите кнопку “СТАРТ”.

- **Функция включится автоматически в 12:12**

Функция блокировки клавиш (Замок от детей)

- Блокирует и разблокирует клавиши на панели управления.
- Для установки функции блокировки клавиш Вам необходимо одновременно нажать кнопки “10Мин” и “10Сек”. После звукового сигнала на индикаторе загорится значок  и установится режим блокировки
- После установления режима блокировки клавиш на дисплее появится знак 
- Для снятия функции блокировки клавиш Вам необходимо одновременно нажать кнопки “10Мин” и “10Сек”, значок  исчезнет и печь вернется в нормальный режим работы.

Чистка и уход

- Перед чисткой микроволновой печи выключите ее и отключите от сети питания.
- Не рекомендуется использовать для чистки агрессивные вещества, абразивные материалы и очистительные аэрозоли.
- Внешнюю поверхность печи следует протирать влажной тканью. Вы можете применять моющие средства лишь при сильной загрязненности поверхности микроволновой печи. Никогда не наливайте их и не распыляйте очистительные аэрозоли непосредственно на ее поверхность, т.к. они могут повредить пластиковое или виниловое покрытие. При применении таких чистящих средств используйте мягкую ткань или губку.

Чистка внешних поверхностей

Внешняя поверхность (верхняя, нижняя, боковые поверхности)

- Чистка внешней поверхности печи производится при помощи влажной тряпочки или губки с использованием мягких моющих средств. После завершения процесса чистки внешнюю поверхность следует промыть и тщательно просушить при помощи чистой, сухой ткани.

Пластиковые поверхности

- Чистка пластиковых поверхностей производится при помощи влажной тряпочки или губки с использованием стекломоеющих средств. Не используйте бумажные салфетки во время чистки пластиковых поверхностей во избежание их повреждения (например, царапания).

Дверца и контрольная панель

- Чистка дверцы и контрольной панели производится при помощи влажной тряпочки или губки с использованием стекломоеющих средств или средств для мытья посуды. После завершения процесса очистки дверцу и контрольную панель следует тщательно промыть и высушить при помощи мягкой ткани. Не используйте для чистки бумажные салфетки, во избежание повреждения пластиковых покрытий.
- Во время чистки держите дверцу открытой, чтобы избежать внезапного включения печи.

Электрошнур

- Перед чисткой электрошнура убедитесь, что прибор отключен от сети питания.
- Протрите электрошнур мягкой тканью, смоченной в мыльном растворе, промойте и тщательно просушите перед включением его в розетку.

Чистка внутренних поверхностей

- При чистке внутренних поверхностей печи не используйте слишком большое кол-во воды, чтобы избежать ее просачивания во внутренние механизмы прибора.
- Не рекомендуется использовать для чистки внутренних поверхностей агрессивные вещества или абразивные материалы.

Стенки

- Содержите внутренний объем камеры микроволновой печи в чистоте. В глубокую посуду, пригодную для приготовления в микроволновой печи, налейте стакан воды. Поместите емкость в печь, установите таймер на 3 минуты, регулятор мощности на высокий уровень. После завершения операции достаньте емкость из камеры микроволновой печи, отключите прибор от сети питания, тщательно промойте стенки камеры и протрите их сухой тряпочкой. Допускается использование "мягких" моющих средств.

- Чтобы удалить неприятные запахи из камеры микроволновой печи, откройте дверцу прибора после завершения процесса приготовления и не закрывайте ее в течение нескольких минут. Протрите стенки камеры влажной тряпочкой с использованием раствора соды, промойте теплой водой и тщательно протрите сухой, мягкой тканью.

Вращающееся кольцо и стеклянное блюдо

- Для чистки вращающегося кольца и стеклянного блюда можно использовать "мягкие" моющие средства. Протрите вращающееся кольцо и стеклянное блюдо мягкой тканью, смоченной в теплом мыльном растворе, тщательно промойте и протрите перед установкой на место.
- При сильном загрязнении этих частей их следует протереть мягкой тканью, смоченной в содовом растворе (2 части пищевой соды к 3-м частям воды), оставить на 1-2 часа, затем протереть чистой влажной тряпочкой и тщательно высушить перед установкой на место.

Замена лампочки освещения камеры

- Если возникла необходимость заменить лампочку освещения камеры микроволновой печи, ни в коем случае не делайте это самостоятельно. Для ее замены отнесите прибор в ближайший сервисный центр.

Технические характеристики

Электропитание	230 Вольт, 50 Герц
Мощность:	
- Микроволны	1000 Ватт
- Гриль	1300 Ватт
- Конвекция	1600 Ватт
- Комби:	
Микро+Гриль	2700 Ватт
- Комби:	
Микро+Конв	3000 Ватт
Вес нетто/ брутто	21,00 кг / 22,90 кг
Внутренний объем	25 литров
Размеры коробки (Д x Ш x В)	610 мм x 480 мм x 373 мм