

Register your product and get support at

www.philips.com/welcome

SCD610

SCD609



Руководство пользователя

PHILIPS

Содержание

1 Введение	4
-------------------	----------

2 Важные инструкции по безопасности	5
Электромагнитные поля (ЭМП)	6
Утилизация	6

3 Обзор	7
Родительский блок	7
Детский блок	8

4 Начало работы	9
Зарядка родительского блока	9
Настройка детского блока	10
Настенный монтаж детского блока	10

5 Использование радионяни	12
Рабочий диапазон	12

6 Меню	13
Масштабирование и перемещение	13
Голосовое управление	13
Регулировка яркости	14
Добавление/удаление камер	14
Изменение языка	15
Сброс	15

7 Увеличение срока службы аккумулятора родительского блока	16
---	-----------

8 Гарантия и обслуживание	17
----------------------------------	-----------

9 Часто задаваемые вопросы	18
-----------------------------------	-----------

1 Введение

- SCD609

Детский блок



Благодарим вас за выбор продукции Philips AVENT! Чтобы воспользоваться всеми преимуществами поддержки Philips AVENT, зарегистрируйте изделие на веб-сайте www.philips.com/AVENT.

Philips AVENT предлагает надежные продукты по уходу за детьми, дающие их родителям необходимую уверенность. Радионяня Philips AVENT — круглосуточный помощник, который обеспечивает возможность постоянного визуального и слухового контакта с ребенком.

Инструкции применимы для моделей SCD610 и SCD609.

- SCD610

Родительский блок

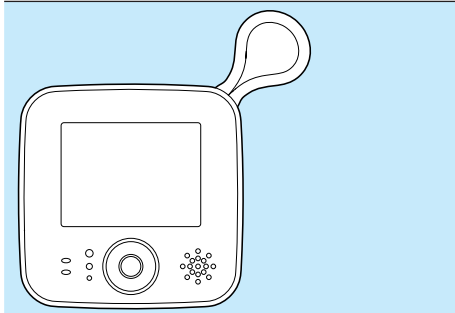

Детский блок

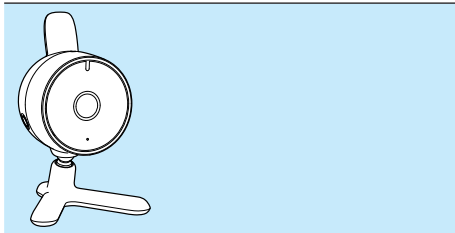

2 Важные инструкции по безопасности

До начала эксплуатации радионяни внимательно ознакомьтесь с настоящим руководством. Сохраните его для дальнейшего использования в качестве справочного материала.



Предупреждение

- Во избежание удущья детский блок и шнур питания должны находиться в недоступном для детей месте (на расстоянии не менее 1 метра). Не используйте удлинители.

Внимание! Опасность взрыва, поражения электрическим током, короткого замыкания или утечки электролита.

- Не допускайте попадания на прибор капель или брызг воды. Не ставьте на прибор емкости, наполненные жидкостью, например вазы.
- Перед подключением радионяни к сети убедитесь в том, что указанное на табличке спецификации (на нижней стороне подставки) номинальное напряжение, соответствует напряжению местной электросети.
- Если вилка прибора используется для его отключения, доступ к ней должен оставаться свободным.
- Для подключения детского блока к сети используйте адаптер, входящий в комплект поставки.
- Для зарядки родительского блока используйте адаптер, входящий в комплект поставки.
- Во избежание поражения электрическим током не открывайте корпус детского или родительского блока, за исключением отделения для элементов питания.
- При установке или замене элементов питания (аккумуляторного блока) руки должны быть сухими.
- Для питания родительского блока используйте только аккумуляторный блок, входящий в комплектацию радионяни. Зарядку аккумуляторного блока необходимо проводить в соответствии с инструкциями в данном руководстве пользователя.
- Во избежание взрыва используйте для замены аккумулятор соответствующего типа.
- Утилизируйте использованные аккумуляторы в соответствии с инструкциями.
- Во избежание взрыва элементов питания или утечки электролита, что может вызвать повреждение радионяни или привести к ожогам или раздражению кожи или глаз, следите за соблюдением следующих правил.
 - Запрещается заряжать неперезаряжаемые батареи.
 - Следите за соблюдением полярности элементов питания (+/-) при установке.
 - Если устройство не будет использоваться в течение 30 дней или дольше, элементы питания следует извлечь.
 - Не подвергайте элементы питания чрезмерному нагреву (воздействию солнечных лучей, огня и т.п.).
- Во избежание перегрева аккумулятора или выделения токсических веществ, водорода или кислорода запрещается:
 - заряжать аккумуляторы выше установленной нормы;
 - подвергать аккумуляторы короткому замыканию;
 - менять полярность аккумуляторов при зарядке или
 - допускать повреждение аккумуляторов.
- Чтобы защитить кожу при обращении с элементами питания, имеющими следы

повреждений или утечку электролита, надевайте защитные перчатки.

Контроль взрослых

- Радионяня предназначена для использования в качестве вспомогательного средства. Она не заменяет полностью функцию присмотра за детьми и не может рассматриваться как такое устройство.
- Запрещается помещать детский блок в детскую кроватку или манеж.
- Во избежание перегрева запрещается накрывать радионяню полотенцами, покрывалами и любыми другими предметами.
- Если радионяня подключена к сетевой розетке, следите за тем, чтобы доступ к ней был свободным.
- Для безопасности детей не позволяйте им играть с радионяней.

Меры предосторожности при хранении

- Хранение и эксплуатация радионяни должны осуществляться при температуре от 10 °C (50 °F) до 35 °C (95 °F). Не следует подвергать радионяню воздействию прямых солнечных лучей.

Замена деталей

- При необходимости замены адаптера используйте адаптер того типа, который указан в руководстве пользователя.
- При необходимости замены элементов питания обратитесь в службу поддержки клиентов.

Электромагнитные поля (ЭМП)

Радионяня Philips AVENT соответствует стандартам по электромагнитным полям (ЭМП). При правильной эксплуатации в соответствии с инструкциями в данном руководстве прибор абсолютно безопасен в использовании, что подтверждается имеющимися на сегодня научными данными.

Утилизация



Изделие разработано и изготовлено с применением высококачественных деталей и компонентов, которые подлежат переработке и повторному использованию. Если изделие маркировано значком с изображением перечеркнутого мусорного бака, это означает, что изделие подпадает под действие директивы Европейского Парламента и Совета 2002/96/ЕС:



Не выбрасывайте изделие вместе с бытовыми отходами. Для утилизации электрических и электронных изделий необходимы сведения о местной системе отдельной утилизации отходов. Правильная утилизация отработавшего изделия поможет предотвратить возможные негативные последствия для окружающей среды и здоровья человека.

В изделии содержатся батареи, которые попадают под действие директивы 2006/66/ЕС, поэтому не выбрасывайте отслужившие батареи вместе с бытовым мусором.

Если на батарее присутствует маркировка с изображением перечеркнутого мусорного бака и символом химического элемента "Pb" (свинец), это означает, что их необходимо использовать в соответствии с директивой для изделий, содержащих свинец:



Перед утилизацией аккумулятора ознакомьтесь с информацией о местной системе раздельной утилизации отходов. Правильная утилизация аккумулятора поможет предотвратить возможные негативные последствия для окружающей среды и здоровья человека.

3 Обзор

Родительский блок

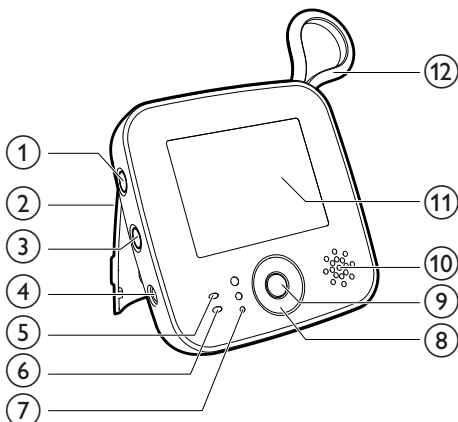

- ① Переключатель питания ϕ
- ② Нажмите и удерживайте для включения или выключения родительского блока
- ③ Опора
- ④ Кнопка голосового управления
 - Нажмите и удерживайте для включения или выключения функции голосового управления

Подробнее см. на стр. 13.

- ⑤ Разъем для подключения адаптера постоянного тока, входящего в комплект поставки
- ⑥ Индикатор питания
 - Мигает красным светом: низкий заряд аккумулятора.
 - Мигает зеленым светом: аккумулятор находится в режиме подзарядки.
 - Горит зеленым светом: блок работает.
- ⑦ Индикатор голосового управления

- ⑧ Индикаторы уровня громкости
 - Указывают громкость звука в детской комнате
- ⑨ Кнопка
 - + [UP]
 - [DOWN]
 - ◀ [LEFT]
 - ▶ [RIGHT]

- ⑩ Меню \odot

- ⑪ Громкая связь

- ⑫ Дисплей
 - Индикатор уровня сигнала ||||
 - Индикатор уровня заряда аккумулятора ||||
 - Индикатор низкого заряда аккумулятора ||||

- ⑬ Антенна
 - Разъем для подключения адаптера переменного/постоянного тока, входящего в комплект поставки
 - Входной ток: переменный, 100-240 В
 - Выходной ток: постоянный, 6,0 В, 500 мА
 - Номер модели: в Великобритании — SSW-1920UK-2; в других европейских странах — SSW-1920EU-2

Для США и Канады: SSW-1920US-2

Для Австралии и Новой Зеландии: SSW-1920AU-2

Для Мексики: SSW-1920MX-2

Детский блок

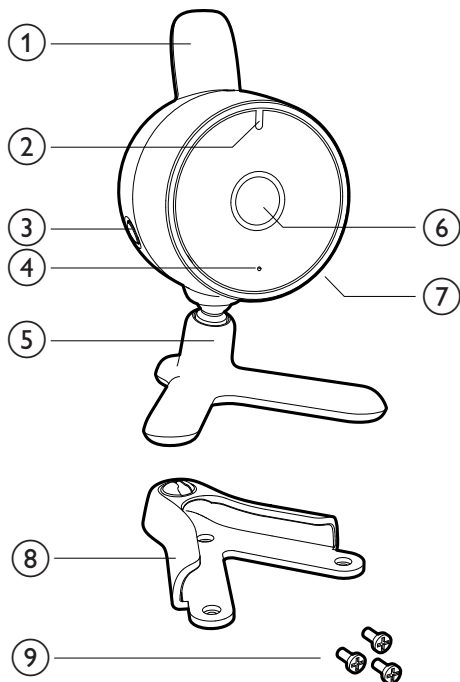

① Антенна

② Индикатор питания

- Горит зеленым: детский блок включен

③ Переключатель питания \odot

- Нажмите и удерживайте для включения или выключения детского блока.
- Нажмите и сразу отпустите для подключения к включенному детскому блоку.

④ Микрофон

⑤ Опора

⑥ Объектив

⑦ Разъем для подключения адаптера постоянного тока, входящего в комплект поставки

⑧ Крепление на стене

⑨ Винты для настенного монтажа

Разъем для подключения адаптера переменного/постоянного тока, входящего в комплект поставки

- Входной ток: переменный, 100-240 В
- Выходной ток: постоянный, 6,0 В, 500 мА
- Номер модели: в Великобритании — SSW-1920UK-2; в других европейских странах — SSW-1920EU-2

Для США и Канады: SSW-1920US-2

Для Австралии и Новой Зеландии: SSW-1920AU-2

Для Мексики: SSW-1920MX-2

4 Начало работы

Зарядка родительского блока

Примечание

- При установке и снятии аккумулятора руки и блок должны быть сухими.

При первичной зарядке родительского блока или при появлении индикации низкого заряда аккумулятора следуйте следующим инструкциям.

- ↳ На дисплее мигает значок пустого аккумулятора, индикатор питания на родительском блоке мигает красным светом.

Примечание

- Если аккумулятор полностью разряжен, родительский блок выключится автоматически.
- Номер модели аккумулятора BL-5C, 1050 мА/ч

- 1 Чтобы снять крышку аккумуляторного отсека, сдвиньте ее вправо.

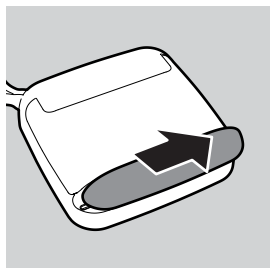

- 2 Установите аккумулятор.

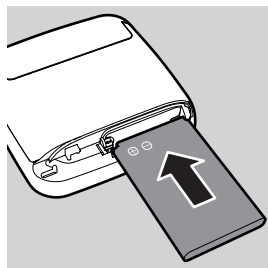

- 3 Установите крышку на место.
- 4 Вставьте штекер в родительский блок и подключите адаптер к розетке электросети.

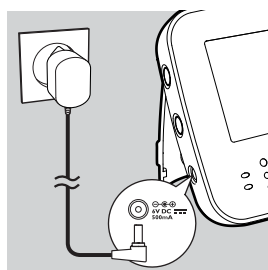

- ↳ Индикатор питания начнет мигать зеленым светом.
- ↳ По окончании зарядки индикатор аккумулятора будет гореть зеленым светом.

Примечание

- При зарядке аккумуляторов родительского блока в первый раз или после длительного периода, в течение которого блок не использовался, выключите его и заряжайте не менее 8 часов.
- После первой зарядки аккумуляторов родительского блока время его работы составляет менее 7 часов. Аккумуляторы необходимо зарядить и разрядить не менее трех раз, прежде чем они достигнут своей полной емкости.
- Аккумулятор постепенно разряжается даже при выключенном родительском блоке.

Совет

- Обычно зарядка занимает 5 часов, однако, если родительский блок включен, для полной зарядки потребуется больше времени. Для максимально быстрой подзарядки аккумулятор, отключайте родительский блок на время зарядки.
- При полной зарядке аккумулятора время автономной работы родительского блока составляет 7 часов (во время работы в режиме голосового управления). Если включена передача видеосигнала, время автономной работы родительского блока составляет приблизительно 5 часов.

Настройка детского блока

Внимание

- Держите детский блок вне досягаемости детей. Запрещается помещать детский блок в детскую кроватку или манеж.

Примечание

- При использовании беспроводных устройств, СВЧ-печи или системы стандарта DECT и возникновении помех на родительском или детском блоках, измените расположение родительского блока таким образом, чтобы обеспечить отсутствие помех.

- 1 Детский блок необходимо устанавливать на расстоянии не менее 1 метра от ребенка.
- 2 Установите детский блок на устойчивую поверхность. Также можно закрепить детский блок на настенном креплении, которое входит в комплектацию устройства. Дополнительная информация приведена в следующей главе.
- 3 Установите детский блок таким образом, чтобы лучше видеть ребенка.

- 4 Вставьте штекер в детский блок и подключите адаптер к розетке электросети.

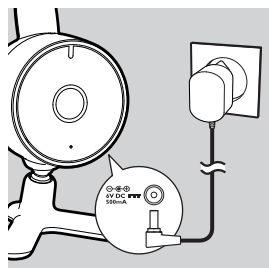

- 5 Родительский блок установите в диапазоне действия детского блока. Во избежание возникновения акустической обратной связи расстояние между родительским и детским блоками должно быть не менее 1,5 метров.
- 6 Подробнее о рабочем диапазоне действия см. ниже в разделе "Рабочий диапазон" ниже.

Совет

- Для хорошего обзора детской кроватки или манежа установите детский блок на более высоком уровне.

Настенный монтаж детского блока

Внимание

- При настенном монтаже детского блока закрепите шнур детского блока на стене в месте, недосягаемом для детей.

- 1 С помощью бумажного шаблона отметьте местоположение трех винтов для настенного монтажа детского блока.
- 2 Просверлите три отверстия.
- 3 Вставьте в отверстия дюбели.

- 4 Прикрутите настенное крепление.

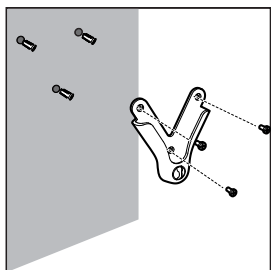

- 5 Установите детский блок в настенное крепление.

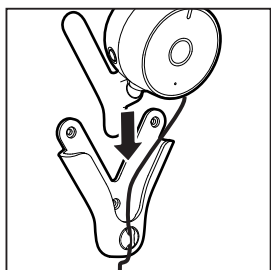

- 6 Кабель уложите в держатель в настенном креплении.
- 7 Установите детский блок таким образом, чтобы получить лучший обзор ребенка.

5 Использование радионяни

Чтобы увидеть ребенка

- 1 Нажмите кнопку Φ на родительском/детском блоке.
 - ↳ Родительский/детский блок включится, и все индикаторы на нем ненадолго загорятся.

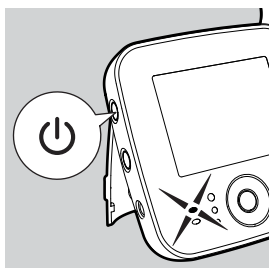
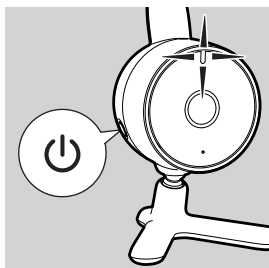

- ↳ На дисплее появится логотип Philips AVENT.
- ↳ Если связь установить не удалось, на экране появится мигающее сообщение **[NOT LINKED!CAM1 OUT OF RANGE]**. Время от времени родительский блок будет издавать звуковой сигнал.

Совет

- Установка связи между родительским и детским блоками занимает около 15 секунд.
- Перед полной разрядкой аккумулятора на экране мигает значок аккумулятора .

Рабочий диапазон

Рабочий диапазон действия радионяни составляет 150 метров на открытом пространстве. Диапазон действия зависит от окружения и других неблагоприятных факторов.

Радионяня рассчитана на использование на расстоянии 150 м, что вполне соответствует площади большинства жилых квартир и домов. Рабочий диапазон и качество связи зависят от количества препятствий, например стен или зданий, расположенных между двумя блоками.

Примечание

- CAM1 — камера, используемая по умолчанию.

6 Меню

- 1 На родительском блоке нажмите кнопку меню.
↳ Отобразится меню.
- 2 Для перемещения вверх или вниз по элементам меню/подменю используйте кнопки +/-, для перемещения влево вправо используйте кнопки ◀/▶.
- 3 Для подтверждения используйте центральную кнопку или кнопку ▶
- 4 Для выхода нажмите кнопку ◀.

Масштабирование и перемещение

- 1 Нажмите кнопку меню.
- 2 Для увеличения/уменьшения области просмотра и перемещения по выбранной области выберите параметр [ZOOM & PAN].

Пункт меню	Описание
[ZOOM+]	Увеличение области просмотра
[PAN]	Перемещение по области просмотра для настройки фокусировки
[ZOOM-]	Уменьшение области просмотра

Голосовое управление

Голосовое управление

Если функция голосового управления включена, дисплей включается, только если детский блок улавливает звуковой сигнал. Пока звуковые сигналы не поступают, дисплей отключен в целях экономии энергии.

В случае нажатия какой-либо кнопки или улавливания звукового сигнала родительский блок включается, а спустя 20 секунд снова выключается. Таймер обнуляется в следующих случаях:

- Уровень звукового сигнала выше уровня, установленного для активации голосового управления.
- На родительском блоке нажата кнопка (меню, +, -, ◀, ▶).

Включение голосового управления

Нажмите кнопку «M» на боковой панели родительского блока, индикатор голосового управления начнет медленно мигать.

Изменение уровня чувствительности для голосовой активации

- 1 На родительском блоке нажмите кнопку меню.
- 2 На детском блоке выберите параметр [VOICE ACTIVATION SENSITIVITY].

Пункт меню	Описание
[HIGH]	Высокий уровень чувствительности для голосовой активации
[MID]	Средний уровень звука голосового управления
[LOW]	Низкий уровень чувствительности для голосовой активации

Примечание

- Когда функция голосового управления включена, параметр LOOP ALL CAMs в окне CAM недоступен.
- Когда параметр LOOP ALL CAMs активен, функция VOICE ACTIVATION недоступна. При нажатии кнопки VOX появится окно информации.

Если для параметра [VOICE ACTIVATION SENSITIVITY] установлено более высокое значение, устройство будет реагировать на более тихий звук.

Регулировка яркости

- 1 На родительском блоке нажмите кнопку меню.
- 2 Выберите [ADJUST BRIGHTNESS].
- 3 Для настройки яркости дисплея используйте кнопки "+/-".

Добавление/удаление камер

Добавление новой камеры

К родительскому блоку можно подключить до 4 камер. В меню предусмотрено 4 позиции (CAM1, CAM2, CAM3, CAM4). CAM1 — камера, используемая по умолчанию. Для привязки камеры к блоку можно выбрать любую позицию в списке. Решение о присвоении камере номера в списке принимает пользователь.



Примечание

- Установить подключение к новой камере можно, только если позиция в списке свободна.

- 1 На родительском блоке нажмите кнопку меню.
- 2 Выберите [ADD/DEL CAM].
↳ Отобразится список подключенных камер.



Примечание



- После привязки камеры к определенной позиции ее нельзя подключить с другой позиции.

- 3 Выберите [ADD CAM].
↳ В окне информации вы увидите, что на родительском блоке осуществляется поиск новых камер. При появлении запроса нажмите и сразу отпустите кнопку  на включенном детском блоке.

- 4 Нажмите кнопку  на детском блоке, удерживая ее менее 1 с.
↳ В окне информации появится подтверждение того, что подключение установлено успешно.



Удаление камеры

- 1 Выберите камеру, которую необходимо удалить, в списке подключенных камер.
↳ Появится окно [DELETE CAM1 FROM LIST?].

- 2 Для подтверждения нажмите  или кнопку меню, для выхода нажмите . Например, при выборе параметра "CAM1 DELETE" будет удалена камера номер 1.



Выбор других камер



При наличии нескольких камер в списке подключенных камер можно переключаться между ними.

- 1 Для отображения строки идентификации с информацией о подключенной к родительскому блоку камере нажмите  или .



Примечание

- Если в списке подключения присутствует только одна камера, строка идентификации при нажатии  и  отображаться не будет.

- 2 Для перемещения по строке и выбора других камер в списке нажмите  и , родительский блок попытается подключиться к камере.
↳ При выборе цвет значка камеры изменится на оранжевый.



Просмотр всех камер



Для отслеживания происходящего на всех подключенных камерах перейдите на вкладку LOOP ALL.



Примечание

- Если функция VOICE ACTIVATION включена, функция LOOP ALL недоступна.

Если активирована функция LOOP ALL, значок  изменит цвет на оранжевый. Изображения со всех камер будут появляться поочередно. Камеры, не просматриваемые в данный момент, будут отображаться в виде значка 1 или 2 (без скобок) и пр. Также вы можете увидеть количество подключенных камер и камеру, которая будет просматриваться следующей. Например:

- 1 Камера (1) : изображение с камеры 1 показывается в течение 20 секунд.
- 2 Камера (2) : изображение с камеры 2 показывается в течение 20 секунд.
- 3 Если подключена еще одна камера, следующим будет изображение с этой камеры.

Изменение языка

- 1 На родительском блоке нажмите кнопку меню.
- 2 Для выбора языка нажмите [LANGUAGE].

Пункт меню	Описание
GB	Русский
FR	Французский

Сброс

Перезагрузка родительского блока

- 1 Нажмите и удерживайте кнопку , чтобы выключить родительский блок.
- 2 Нажмите и удерживайте кнопку "-" на родительском блоке.
- 3 Не отпуская кнопку "-", включите родительский блок.
↳ Настройки родительского блока будут сброшены.

7 Увеличение срока службы аккумулятора родительского блока

- Заряжайте родительский блок при появлении индикатора низкого заряда аккумулятора. Полностью заряжайте родительский блок перед следующим использованием, так как полная разрядка сокращает срок службы аккумуляторного блока.
- Если устройство не будет использоваться более одной недели, извлеките аккумуляторный блок из родительского блока.
- Всегда полностью заряжайте родительский блок после долгого перерыва в использовании.
- В случае возникновения проблем при зарядке аккумулятора вы можете обратиться в торговую организацию или сервисный центр Philips.

8 Гарантия и обслуживание

Если вам требуется обслуживание устройства или дополнительная информация, а также в случае возникновения проблем посетите веб-сайт Philips AVENT, расположенный по адресу www.philips.com/AVENT, или обратитесь в центр поддержки потребителей Philips в вашей стране. Телефонный номер центра поддержки потребителей Philips указан на гарантийном талоне. Если в вашей стране нет центра поддержки потребителей Philips, обратитесь к местному дилеру Philips.

9 Часто задаваемые вопросы

Если в этом разделе отсутствует нужное решение, зайдите на веб-сайт www.philips.com/AVENT или свяжитесь с центром поддержки потребителей Philips в вашей стране.

Проблема	Возможные причины	Решение
Родительский/детский блок не включается.	Блок не подключен к источнику питания.	Подключите блок к источнику питания.
	Аккумулятор разряжен.	Замените элемент питания и убедитесь в том, что он правильно установлен в устройство.
Детский блок не включается.	Блок не подключен к источнику питания.	Подключите блок к источнику питания.
Не удается установить связь между блоками. Родительский блок издает звуковой сигнал, на экране мигает сообщение "NOT LINKED! CAMx OUT OF RANGE".	Блоки находятся вне рабочего диапазона.	Сократите расстояние между блоками (см. главу "Рабочий диапазон").
	Слишком большое расстояние между детским и родительским блоками.	Переместите родительский блок на расстояние не менее 1,5 метров от детского блока.
Присутствуют помехи. Связь прерывается.	Детский блок выключен.	Включите детский блок.
	Блоки находятся вне рабочего диапазона.	Сократите расстояние между блоками.
Родительский блок не передает звук.	Родительский блок принимает сигналы от других устройств или радионянь.	Поставьте родительский блок на достаточном расстоянии от беспроводных устройств, работающих на частоте 2,4 Гц (например, телефонов).
	На родительском блоке установлена слишком низкая громкость или выключен звук.	Увеличьте громкость родительского блока.
	Блоки находятся вне рабочего диапазона.	Сократите расстояние между блоками.
	Возможно, включена функция автоматического голосового управления.	Если функция включена, видеозображение отображается только при улавливании детским блоком звукового сигнала. Пока звуковые сигналы не поступают, дисплей отключен в целях экономии энергии.

	Выбран слишком низкий уровень чувствительности для голосовой активации.	Необходимо увеличить уровень чувствительности для голосовой активации.
Рабочий диапазон меньше 150 метров.	На рабочий диапазон могут влиять природные препятствия.	Сократите расстояние между блоками.
Индикатор аккумулятора на родительском блоке мигает красным светом.	Аккумулятор родительского блока разряжен.	Зарядите аккумулятор.
Аккумулятор родительского блока быстро разряжается.	Уровень громкости очень высок, и устройство потребляет больше энергии.	Уменьшите громкость.
	Дисплей включен постоянно, поэтому блок потребляет больше электроэнергии.	Для увеличения времени автономной работы включите режим автоматического голосового управления.
Защищен ли детский блок от прослушивания?		Цифровая технология 2,4 Гц, используемая в детском блоке, исключает возможность прослушивания.
В родительском блоке слышны посторонние звуки.	Детский блок расположен слишком далеко от ребенка	Переместите детский блок ближе к ребенку (минимальное расстояние составляет 1 метр).
	Выбран слишком высокий уровень чувствительности для голосовой активации.	Необходимо понизить уровень чувствительности для голосовой активации.
	Детский блок расположен рядом с другим источником звука.	Уберите детский блок на достаточное расстояние от источников звука.
Зарядка родительского блока занимает много времени.	Блок используется впервые или после долгого перерыва.	Минимальное время зарядки в этом случае составляет 8 часов.
	Родительский блок включен во время зарядки.	Отключите родительский блок на время зарядки.
На блоке раздается пронзительный звук.	Возможно, блоки расположены слишком близко друг к другу.	Переместите родительский блок на расстояние не менее 1,5 метров от детского блока.
	Возможно, установлена слишком высокая громкость родительского блока.	Уменьшите громкость родительского блока.
На родительском блоке слышны помехи.	Блоки находятся вне рабочего диапазона.	Сократите расстояние между блоками.
	Родительский блок принимает сигналы от других устройств или радионянь.	Поставьте родительский блок на достаточном расстоянии от беспроводных устройств, работающих на частоте 2,4 Гц (например, телефонов).

	Возможно, аккумулятор родительского блока разряжен.	Зарядите аккумулятор.
Дисплей мигает.	Блоки находятся на границе рабочего диапазона.	Сократите расстояние между блоками.
	Родительский блок принимает сигналы от других устройств или радионянь.	Поставьте родительский блок на достаточном расстоянии от беспроводных устройств, работающих на частоте 2,4 Гц (например, телефонов).
	Возможно, аккумулятор родительского блока разряжен.	Зарядите аккумулятор.
Почему на дисплее изображение отсутствует, а индикатор питания при этом горит?	Возможно, родительский блок находится в режиме автоматического голосового управления.	Чтобы включить дисплей, нажмите кнопку автоматического голосового управления еще раз.
Изображение на дисплее нечеткое.	Возможно, выбрана слишком высокая или низкая яркость дисплея.	Настройка яркости дисплея.
В ночное время изображение на дисплее нечеткое.	Возможно, расстояние между ребенком и детским блоком слишком большое.	Убедитесь, что детский блок находится на расстоянии от 1 до 1,5 метров от ребенка.
Родительский блок не заряжается при подключении к сети.	Возможно, срок эксплуатации аккумулятора подошел к концу.	Замените аккумулятор.
Индикатор ночного видения продолжает гореть, хотя в помещении достаточно светло.	Внешнее освещение блокирует световой датчик детского блока (расположенный в верхней части корпуса рядом с антенной).	Переставьте детский блок или оставьте его на прежнем месте. Это не повлияет на качество изображения на дисплее.



Совет

- Информация о продукте может быть изменена без предварительного уведомления.

