

WF0802W8(E/N/S/V/W) WF0802X8(E/N/S/V/W)
WF0804W8(E/N/S/V/W) WF0804X8(E/N/S/V/W)
WF0802Y8(E/N/S/V/W) WF0806X8(E/N/S/V/W)
WF0804Y8(E/N/S/V/W) WF0802Z8(E/N/S/V/W)
WF0804Z8(E/N/S/V/W)
WF0806Z8(E/N/S/V/W)

Стиральная машина

руководство пользователя

удивительные ВОЗМОЖНОСТИ

Благодарим за приобретение данного изделия компании Samsung.

Для получения полного обслуживания зарегистрируйте это изделие по адресу

www.samsung.com/register

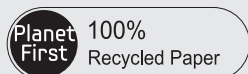

функции новой стиральной машины samsung

Новая стиральная машина изменит ваши представления о стирке. Благодаря таким специализированным функциям, как Eco Bubble и экономичному расходу энергии эта новая стиральная машина Samsung превращает стирку в максимально легкое и приятное занятие.

- **Экономия энергии**

Благодаря системе образования пузырьков и инверторному мотору Quite Drive данная модель экономит больше энергии по сравнению со стандартной стиральной машиной класса A.

- **Eco Bubble Wash (Стирка Eco Bubble)**

Эффективная стирка Eco Bubble от Samsung обеспечивает улучшенные результаты при большей заботе о ткани. Режим Eco Bubble способствует равномерному распределению средства для стирки и его более быстрому и глубокому проникновению в ткань

- **VRT PLUS™ (Технология уменьшения вибрации, для некоторых моделей)**

Данная стиральная машина Samsung работает очень тихо, максимально снижая шум и вибрацию с помощью датчиков вибрации 3D и технологии управления, которая позволяет поддерживать минимальный уровень вибрации. Это способствует сбалансированной работе барабана.

- **Quick Wash (Быстрая стирка)**

Не теряйте время! С помощью программы Quick Wash (Быстрая стирка) вы можете постирать всю свою любимую одежду (до 2 кг) всего за 15 минут!

- **Мотор Quite Drive**

Уникальный мотор Quite Drive компании Samsung не оснащен ремнями или шестернями, что снижает вибрации и обеспечивает тихую и долговечную работу стиральной машины.

- **Eco Drum Clean (Очистка барабана Eco)**

Eco Drum Clean (Очистка барабана Eco) помогает содержать стиральную машину в чистоте даже без использования химических моющих средств или отбеливателя. Благодаря специальной программе очистки барабан будет оставаться чистым без присутствия постороннего запаха.

- **Детские вещи**

В этой стиральной машине Samsung предусмотрены программы стирки, которые обеспечивают дополнительную защиту детской одежды. Эти программы обеспечивают идеальную чистоту и удаляют остатки моющего средства на тканях, защищая чувствительную детскую кожу. Кроме того, данная программа классифицирует белье по различным типам, и стирка выполняется в соответствии с характеристиками белья. Дети всегда будут чувствовать лишь чистоту и свежесть любимой одежды.

• Шерсть

Данная стиральная машина была протестирована и прошла необходимую сертификацию компании Woolmark.

По техническим характеристикам она отлично подходит для машинной стирки изделий из шерсти. Данная сертификация является усовершенствованием стандартной сертификации Woolmark, что гарантирует не только высокую эффективность стирки, но также и превосходный уход за изделиями из шерсти.

Ткани следует стирать в соответствии с указаниями символов на этикетках одежды, рекомендованных компаниями Woolmark и Samsung.

• Ручная стирка

Особый уход может быть достигнут путем выбора соответствующей температуры, режима деликатной стирки и соответствующего количества воды.

• Отложить стирку

Позволяет отложить цикл стирки на 19 часов с шагом в один час и повышает удобство использования стиральной машины, особенно если требуется уйти из дома.

• Замок от детей

Функция «Замок от детей» позволяет исключить возможность вмешательства детей в работу машины. Данная защитная функция позволяет изолировать детей от работающей стиральной машины; она также предупреждает о включении машины.

• Цифровой графический дисплей

Панель управления с цифровым графическим дисплеем очень проста и удобна в использовании. Благодаря простому в использовании цифровому графическому дисплею можно выполнить быструю и точную настройку режима стирки для достижения наилучших результатов стирки.

• Широкая дверца

Широкий проем дверцы для удобного обзора! Обеспечивает легкую загрузку белья и его извлечение, особенно крупного белья, например постельного белья, полотенца и т. д.

Данное руководство содержит важную информацию по установке, использованию и уходу за новой стиральной машиной Samsung. Описание панели управления, инструкции по эксплуатации стиральной машины и советы по использованию новейших возможностей и функций смотрите в данном руководстве. В разделе «Поиск и устранение неисправностей и информационные коды» на стр. 37 приводятся советы по устранению неисправностей новой стиральной машины.

МЕРЫ ПРЕДОСТОРОЖНОСТИ

Поздравляем с приобретением новой стиральной машины Samsung. Данное руководство содержит важную информацию по установке, использованию и уходу за вашим устройством. Прочитайте данное руководство, чтобы воспользоваться всеми преимуществами и функциями данной стиральной машины.

ВАЖНЫЕ СВЕДЕНИЯ ПО ТЕХНИКЕ БЕЗОПАСНОСТИ











Внимательно прочитайте данное руководство для безопасного и эффективного использования всех функций вашего нового устройства и сохраните его в надежном месте (вблизи устройства) для использования в дальнейшем. Используйте данное устройство только по назначению и в соответствии с данным руководством.

Предупреждения и важные инструкции по безопасности, содержащиеся в данном руководстве, не описывают все возможные условия и ситуации, которые могут возникнуть. Пользователь обязан руководствоваться здравым смыслом, быть внимательным и осторожным при установке, обслуживании и эксплуатации стиральной машины.

Так как приведенные в данном руководстве инструкции относятся к различным моделям, характеристики вашей стиральной машины могут немного отличаться от описанных в данном руководстве. Некоторые предупреждающие символы не применимы к данной стиральной машине. При возникновении каких-либо вопросов или опасений обратитесь в ближайший сервисный центр или см. справку и сведения в Интернете по адресу www.samsung.com.

ВАЖНЫЕ МЕТКИ БЕЗОПАСНОСТИ И МЕРЫ ПРЕДОСТОРОЖНОСТИ

Значки и символы, используемые в данном руководстве пользователя.

 ПРЕДУПРЕЖДЕНИЕ	Непредвиденные обстоятельства или несоблюдение мер безопасности может привести к получению травмы, летальному исходу и/или повреждению имущества.
 ВНИМАНИЕ	Непредвиденные обстоятельства или несоблюдение мер безопасности может привести к получению травмы и/или повреждению имущества.
 ВНИМАНИЕ	Чтобы уменьшить риск возникновения пожара, взрыва, поражения электрическим током или получения травмы при использовании стиральной машины, соблюдайте следующие меры предосторожности.
	НЕ прилагайте усилий.
	НЕ разбирайте.
	НЕ прикасайтесь.
	Строго следуйте указаниям.
	Отключите вилку кабеля питания от сетевой розетки.
	Во избежание поражения электрическим током убедитесь, что стиральная машина заземлена.
	Обратитесь в сервисный центр за помощью.
	Примечание

Эти предупреждающие символы приведены здесь, чтобы предотвратить травму. Строго следуйте им.

Прочитайте этот раздел и храните руководство в безопасном месте для использования в дальнейшем.

★ Перед использованием устройства прочтите все инструкции.

Как и при использовании всех устройств, в которых используется электричество и подвижные детали, существует вероятность возникновения опасных ситуаций. Для безопасного использования данного устройства следует ознакомиться с инструкциями по эксплуатации и соблюдать меры предосторожности.

Не разрешайте детям (или домашним животным) играть на стиральной машине или внутри ее. Дверца стиральной машины изнутри открывается сложно, поэтому дети могут получить серьезную травму, если закроются в устройстве изнутри.



Это устройство не предназначено для использования людьми (включая детей) с ограниченными физическими, сенсорными либо умственными способностями или лицами, у которых отсутствуют необходимые знания или опыт, если их действия не контролируются или если они не проинструктированы относительно использования устройства лицом, отвечающим за безопасность.

Проследите, чтобы дети не играли с устройством.

Если повреждена вилка (кабель питания), в целях безопасности ее необходимо заменить аналогичной вилкой у производителя или сотрудника сервисной службы.

Данное устройство следует разместить так, чтобы имелся свободный доступ к вилке кабеля питания, шлангам подачи воды и сливным трубам.

Если вентиляционные отверстия стиральной машины находятся снизу, не допускайте, чтобы их закрывал ковер или другие препятствия.

Используйте новые шланги, старые шланги использовать не рекомендуется.

МЕРЫ ПРЕДОСТОРОЖНОСТИ



СИМВОЛЫ, ПРЕДУПРЕЖДАЮЩИЕ О СЕРЬЕЗНОЙ ОПАСНОСТИ ПРИ УСТАНОВКЕ



Установку устройства должен осуществлять только квалифицированный специалист или обслуживающая организация.

- В противном случае это может привести к поражению электрическим током, пожару, взрыву, травмам или проблемам с изделием.

Данное устройство имеет большой вес, будьте осторожны при его поднятии.

Подсоедините шнур питания к розетке 220-240 В/50 Гц переменного тока или выше, и используйте данную розетку только для данного устройства. Не используйте дополнительные удлинители.

- Использование этой розетки для подключения других устройств с помощью сетевого фильтра или удлинителя может привести к пожару или поражению электрическим током.
- Убедитесь, что напряжение электропитания, частота и сила тока соответствуют техническим характеристикам изделия. Несоблюдение данного указания может привести к пожару или поражению электрическим током. Надежно вставьте вилку питания в сетевую розетку.

Регулярно очищайте разъемы сетевой вилки от различных загрязнений, пыли или воды.

- Отсоедините сетевую вилку от розетки и очистите ее с помощью сухой ткани.
- Несоблюдение данного указания может привести к пожару или поражению электрическим током.

Вставляйте вилку в розетку правильной стороной и следите, чтобы шнур проходил по полу.

- В противном случае возможно повреждение электрических проводов в кабеле, что может привести к поражению электрическим током или пожару.

Упаковочные материалы могут быть опасными для детей; храните все упаковочные материалы в недоступном для детей месте.

- Если ребенок наденет коробку на голову, это может привести к удушью.

При повреждении устройства, сетевого шнура или вилки обратитесь в ближайший сервисный центр.



Данное устройство необходимо надежно заземлить.

Не заземляйте устройство на газовую трубу, пластиковую водопроводную трубу или телефонную линию.

- В противном случае это может привести к поражению электрическим током, пожару, взрыву, травмам или проблемам с изделием.
- Не подключайте шнур питания к розетке, не имеющей заземления, и убедитесь, что она соответствует местным и национальным нормам.



Не устанавливайте устройство вблизи нагревателей и легковоспламеняющихся материалов. Не устанавливайте устройство в местах, где он может подвергнуться воздействию влаги, масляных веществ, пыли, прямых солнечных лучей или воды (капли дождя).

Не устанавливайте устройство в местах с низкой температурой воздуха.

- Замерзание может привести к разрыву трубок.

Не устанавливайте устройство в местах, где возможна утечка газа.

- Это может привести к пожару или поражению электрическим током.

Не используйте электрические трансформаторы.

- Это может привести к пожару или поражению электрическим током.

Не используйте поврежденный шнур питания, сетевую вилку или незакрепленную сетевую розетку.

- Это может привести к пожару или поражению электрическим током.

Не натягивайте и не перегибайте шнур питания слишком сильно.

Не скручивайте шнур питания.

Не подвешивайте шнур питания на металлических объектах, избегайте размещения тяжелых объектов на шнуре, заземления шнура между объектов и проталкивания шнура за устройство.

- Это может привести к пожару или поражению электрическим током.

Не натягивайте шнур питания при извлечении вилки из розетки.

- Придерживайте вилку шнура питания при извлечении ее из розетки.
- Несоблюдение данного указания может привести к пожару или поражению электрическим током.

Не размещайте шнур питания и трубы в местах, где за них можно зацепиться.



ВНИМАНИЕ

СИМВОЛЫ ПРЕДОСТЕРЕЖЕНИЯ ДЛЯ УСТАНОВКИ



Данное устройство следует разместить так, чтобы после установки имелся свободный доступ к сетевой розетке.

- Несоблюдение данного указания может привести к пожару или поражению электрическим током в результате утечки тока.

Установите устройство на ровном и твердом полу, который выдержит ее вес.

- В противном случае это может привести к сильной вибрации, шуму, самостоятельному перемещению прибора или проблемам с изделием.



ПРЕДУПРЕЖДЕНИЕ

СИМВОЛЫ, ПРЕДУПРЕЖДАЮЩИЕ О СЕРЬЕЗНОЙ ОПАСНОСТИ ПРИ ИСПОЛЬЗОВАНИИ



В случае затопления немедленно выключите воду и питание и обратитесь в ближайший сервисный центр.

- Не прикасайтесь к вилке шнура питания мокрыми руками.
- В противном случае это может привести к поражению электрическим током.

Если устройство начало издавать странный шум, запах или от него исходит дым, отключите питание и обратитесь в ближайший сервисный центр.

- Несоблюдение данного указания может привести к пожару или поражению электрическим током.

При утечке газа (например, пропан, жидкий нефтяной газ и т. п.) немедленно проветрите помещение, не отключая вилку от сетевой розетки. Не прикасайтесь к устройству или шнуру питания.

- Не включайте вентилятор.
- Возникновение искры может привести к взрыву или пожару.

Не разрешайте детям играть на стиральной машине или внутри нее. В случае утилизации устройства снимите рычаг дверцы стиральной машины.

- Если ребенок залезет внутрь машины и дверца закроется, он может задохнуться.

Перед использованием машины не забудьте снять упаковку (губчатые материалы, пенопласт), прикрепленные к дну стиральной машины.

МЕРЫ ПРЕДОСТОРОЖНОСТИ

-  Не стирайте белье, которое было загрязнено газOLIном, керосином, бензином, разбавителем для краски, алкоголем или другими легковоспламеняющимися и взрывоопасными веществами.

- Это может привести к пожару, взрыву или поражению электрическим током.

Не открывайте дверцу с усилием во время работы стиральной машины (во время стирки при высокой температуре/сушки/отжима).

- В противном случае вода, вытекающая из машины, может нанести ожоги или сделать пол скользким.

Это может привести к травмам.

- Если открыть дверцу с усилием, это может привести к повреждению изделия или травмам.

Не засовывайте руки под стиральную машину.

- Это может привести к травмам.

Не прикасайтесь к вилке кабеля питания мокрыми руками.

- Это может привести к поражению электрическим током.

Не выключайте устройство путем отключения вилки от розетки, когда оно работает.

- Повторное подключение сетевой вилки к розетке может вызвать искру, что может привести к поражению электрическим током или пожару.

Не разрешайте детям или лицам с ограниченными возможностями использовать стиральную машину без присмотра. Не позволяйте детям залезать внутрь устройства.

- Несоблюдение данного указания может привести к поражению электрическим током, ожогам или травмам.

Не засовывайте руки или металлические объекты под стиральную машину, когда она работает.

- Это может привести к травмам.

Не отключайте устройство путем натягивания сетевого шнура. Крепко удерживайте вилку при извлечении из розетки.

- Повреждение шнура может привести к короткому замыканию, пожару и/или поражению электрическим током.

-
-  Не пытайтесь самостоятельно отремонтировать, разбирать или изменять устройство.

- Не используйте предохранители (медь, стальную проволоку и т. п.), отличные от стандартных.
- При ремонте или повторной установке устройства обратитесь в ближайший сервисный центр.
- В противном случае это может привести к поражению электрическим током, пожару, травмам или проблемам с изделием.

-
-  Если в результате ослабления шланга подачи воды в месте подключения шланга к крану возникло затопление, извлеките вилку питания из розетки.

- Несоблюдение данного указания может привести к пожару или поражению электрическим током.

Отключайте вилку от розетки, когда устройство не используется в течение длительного времени, а также во время грома/грозы.

- Несоблюдение данного указания может привести к пожару или поражению электрическим током.



ВНИМАНИЕ

СИМВОЛЫ ПРЕДОСТЕРЕЖЕНИЯ ДЛЯ ИСПОЛЬЗОВАНИЯ



При загрязнении стиральной машины такими посторонними веществами, как моющие средства, грязь, остатки пищи и т. п., извлеките сетевую вилку из розетки и очистите стиральную машину с помощью влажной и сухой ткани.

- Несоблюдение данного указания может привести к изменению цвета, деформации, повреждению или появлению ржавчины на белье.

При сильном ударе переднее стекло стиральной машины может разбиться. Будьте осторожны при использовании стиральной машины.

- Если стекло разбилось, это может привести к травмам.

При включении воды после отключения или при повторном подсоединении шланга подачи воды открывайте кран медленно.

Также открывайте кран медленно, если прибор не использовался в течение длительного времени.

- Давление воздуха в шланге подачи воды или в водопроводной трубе может привести к повреждению деталей или утечке воды.

При возникновении ошибки слива во время работы прибора убедитесь в наличии проблемы слива.

- Если при возникновении проблемы слива произошло затопление и стиральная машина работает, может произойти утечка тока, что может привести к поражению электрическим током или пожару.

Загружайте белье в стиральную машину полностью, чтобы его не защемило дверцей.

- В противном случае это может привести к повреждению белья или стиральной машины, а также к утечке воды.

Убедитесь, что водопроводный кран выключен, когда стиральная машина не используется.

- Убедитесь, что винт шланга подачи воды надежно затянут.
- Несоблюдение данного указания может привести к порче имущества или травме.

Убедитесь, что резиновая прокладка не имеет посторонних загрязнений (мусор, нитки и т. п.).

- Если дверца не закрыта полностью, это может привести к утечке воды.

Перед использованием изделия откройте водопроводный кран и убедитесь, что соединительный элемент шланга подачи воды плотно затянут и утечка воды отсутствует.

- Если винты или соединительный элемент шланга подачи воды ослаблены, это может привести к утечке воды.

МЕРЫ ПРЕДОСТОРОЖНОСТИ

☐ Не вставляйте на устройство и не помещайте на него различные предметы (например, белье, зажженные свечи, зажженные сигареты, тарелки, химические вещества, металлические предметы и т. п.).

- В противном случае это приведет к поражению электрическим током, возникновению пожара, неисправности изделия или получению травмы.

Не распыляйте на поверхность устройства летучие вещества, например, средства от насекомых.

- Они не только наносят вред здоровью человека, но также становятся причиной поражения электрическим током, возникновения пожара и неисправности изделия.

Не располагайте рядом со стиральной машиной источники электромагнитного излучения.

- Это приведет к возникновению неисправности, которая в свою очередь станет причиной получения травмы.

Вода, сливаемая после цикла стирки при высокой температуре или сушки, является горячей; не касайтесь воды.

- Это может привести к получению ожогов или травмы.

Не стирайте, не отжимайте и не сушите чехлы, коврики или одежду из водоотталкивающих материалов (*), если для устройства не предусмотрена специальная программа стирки данным предметом.

- Не стирайте толстые, жесткие коврики, даже если на их этикетке имеется значок стиральной машины.
- Это может привести к сильной вибрации, которая станет причиной получения травмы, повреждения стиральной машины, стен, пола или одежды.

* Шерстяное постельное белье, дождевики, жилеты для рыбалки, штаны для катания на лыжах, спальные мешки, узорчатые покрывала, спортивные костюмы, чехлы для велосипедов, мотоциклов и машин и т.п.

Не включайте стиральную машину, если ящик для моющего средства извлечен.

- В противном случае это приведет к утечке воды, которая станет причиной поражения электрическим током или травмы.

Не касайтесь внутренней поверхности бака во время или сразу после сушки, так как он горячий.

- Это может стать причиной получения ожогов.

Не помещайте руки в ящик для моющего средства после его открытия.

- Рука может попасть в устройство загрузки моющего средства и вы получите травму. Не помещайте в стиральную машину никакие предметы, кроме белья (например, обувь, пищевые отходы, животных).
- Сильная вибрация может привести к повреждению стиральной машины, получению травмы или смерти домашних животных.

Не нажимайте кнопки с помощью острых предметов, например, иголок, ножей, ногтей и т.п.

- Это может привести к поражению электрическим током или получению травмы.

Не стирайте белье, загрязненное маслом, кремами или лосьонами, которые можно приобрести в косметических магазинах или массажных салонах.

- Это приведет к деформации резиновой прокладки и утечке воды.

Не оставляйте в баке металлические предметы, такие как булавки или заколки для волос, или отбеливатели на длительные периоды времени.

- В противном случае в баке появится ржавчина.
- Если на поверхности бака начнет появляться ржавчина, для чистки поверхности используйте нейтральное чистящее средство и губку. Запрещается использовать при этом металлическую щетку.

Не применяйте непосредственно сухое чистящее средство и не стирайте, полощите или отжимайте белье, загрязненное сухим чистящим средством.

- Это станет причиной самовозгорания в результате образования тепла в процессе окисления масла.

Не используйте воду из устройств охлаждения/нагрева воды.

- Это приведет к неисправности стиральной машины.

Не добавляйте в стиральную машину мыло для стирки вручную.

- Его затвердевание и оседание на внутренних частях стиральной машины приведет к неисправности изделия, обесцвечиванию, появлению ржавчины или появлению неприятного запаха.

Не стирайте белье большого размера, например, постельное белье в мешочках для стирки.

- Носки и бюстгалтеры помещайте в мешочки для стирки и стирайте вместе с остальным бельем.
- В противном случае это может привести к получению травмы в результате сильной вибрации.

Не используйте затвердевшие моющие средства.

- Его оседание на внутренних частях стиральной машины может привести к утечке воды.

Если вентиляционные отверстия стиральной машины находятся снизу, не допускайте, чтобы их закрывал ковер или другие препятствия.

Карманы одежды, предназначенной для стирки, должны быть пустыми.

- Наличие твердых и острых предметов, например монеток, булавок, гвоздей или камней, может привести к серьезным повреждениям устройства.

Не стирайте белье с большими пряжками, пуговицами или другими металлическими предметами.



СИМВОЛЫ, ПРЕДУПРЕЖДАЮЩИЕ О СЕРЬЕЗНОЙ ОПАСНОСТИ ПРИ ЧИСТКЕ



Во время очистки не наливайте воду непосредственно на устройство.

Не применяйте для очистки проигрывателя растворители, спирты или бензин.

- В противном случае это может привести к обесцвечиванию, деформации, повреждению, поражению электрическим током или возникновению пожара.

Перед чисткой или обслуживанием всегда отсоединяйте вилку от розетки.

- Несоблюдение данного указания может привести к пожару или поражению электрическим током.

СОДЕРЖАНИЕ

УСТАНОВКА СТИРАЛЬНОЙ МАШИНЫ

13

- 13 Проверка деталей
- 14 Соответствие требованиям к установке
- 14 Электрическое питание и заземление
- 14 Подача воды
- 15 Слив
- 15 Полы
- 15 Температура окружающей среды
- 15 Установка в нише или в шкафу
- 15 Установка стиральной машины

СТИРКА БЕЛЬЯ

21

- 21 Первая стирка белья
- 21 Общие указания
- 22 Использование панели управления
- 25 Замок от детей
- 25 Отключение звука
- 26 Отложить стирку
- 26 Моя программа
- 27 Eco Bubble
- 28 Стирка белья с использованием переключателя циклов
- 29 Установка режима стирки вручную
- 29 Инструкции по стирке белья
- 30 Сведения о средствах для стирки и добавках
- 30 Использование средств для стирки
- 31 Дозатор
- 31 Жидкое моющее средство (только для некоторых моделей)

ОЧИСТКА И ОБСЛУЖИВАНИЕ СТИРАЛЬНОЙ МАШИНЫ

32

- 32 Очистка барабана Eco
- 33 Аварийный слив воды из стиральной машины
- 34 Очистка фильтра для мусора
- 34 Очистка внешней поверхности стиральной машины
- 35 Очистка дозатора и ниши дозатора
- 35 Очистка сетчатого фильтра шланга подачи воды
- 36 Ремонт замерзшей стиральной машины
- 36 Хранение стиральной машины

ПОИСК И УСТРАНЕНИЕ НЕИСПРАВНОСТЕЙ И ИНФОРМАЦИОННЫЕ КОДЫ

37

- 37 Проверьте следующие пункты, если стиральная машина...
- 38 Информационные коды

ТАБЛИЦА ЦИКЛОВ

39

- 39 Таблица циклов (СТАНДАРТНЫЕ модели: Серия WF08**W** / WF08**Y**)
- 40 Таблица циклов (модели с технологией уменьшения вибрации: Серия WF08**X** / WF08**Z**)

ПРИЛОЖЕНИЕ

41

- 41 Описание символов на этикетках одежды
- 41 Защита окружающей среды
- 41 Заявление о соответствии стандартам
- 42 Технические характеристики
- 44 Энергетическая эффективность

УСТАНОВКА СТИРАЛЬНОЙ МАШИНЫ

Специалист по установке должен строго соблюдать данные инструкции, чтобы обеспечить правильную работу стиральной машины и предотвратить опасность получения травм во время стирки.

ПРОВЕРКА ДЕТАЛЕЙ

Аккуратно распакуйте стиральную машину и убедитесь, что в комплект входят все детали, указанные ниже. Если стиральная машина была повреждена во время транспортировки или в комплекте отсутствуют некоторые детали, обратитесь в центр по обслуживанию клиентов компании Samsung или к дилеру компании Samsung.

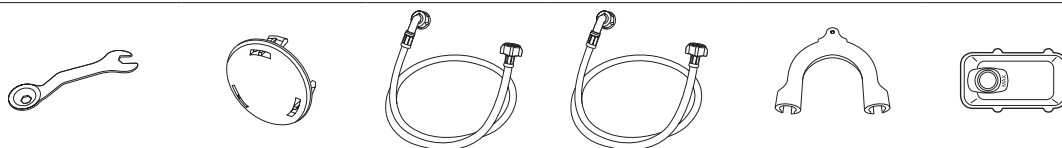
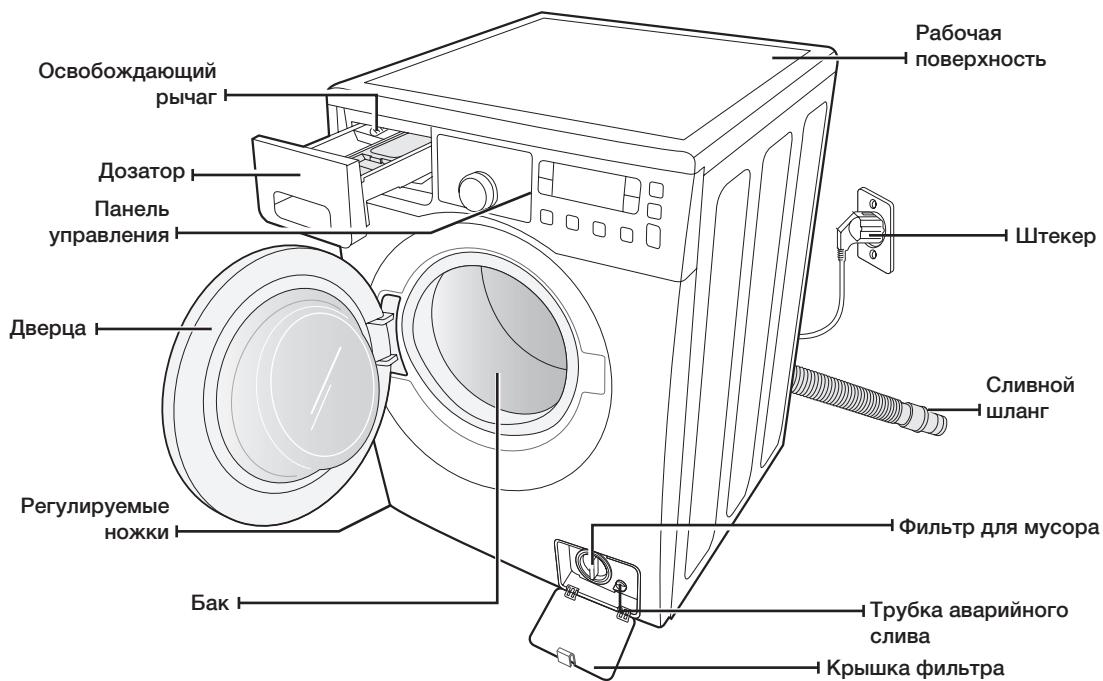

Гаечный ключ

* Заглушки отверстий для болтов

Холодная

Горячая (только для некоторых моделей)

Держатель шланга

Ящик для жидкого моющего средства (только для некоторых моделей)

Шланг подачи воды

* **Заклушки отверстий для болтов** : Количество заглушек отверстий для болтов зависит от модели (3–5 заглушек).

установка стиральной машины

СООТВЕТСТВИЕ ТРЕБОВАНИЯМ К УСТАНОВКЕ

Электрическое питание и заземление



Никогда не используйте удлинитель.
Используйте только кабель питания, который поставляется в комплекте со стиральной машиной.

При подготовке к установке убедитесь, что источник питания соответствует следующим требованиям:

- 220-240 В/50 Гц, предохранитель автоматический выключатель;
- отдельная ответвленная цепь, обслуживающая только стиральную машину.

Стиральная машина должна быть заземлена. В случае ненадлежащей работы стиральной машины или ее поломки заземление снижает риск поражения электрическим током, обеспечивая путь наименьшего сопротивления для электрического тока.

Стиральная машина поставляется с кабелем питания, который снабжен вилкой с тремя контактами и с заземлением для использования в правильно установленной и заземленной розетке.



Никогда не подсоединяйте заземляющий провод к пластиковому водопроводу, газопроводу или трубе горячей воды.

Неправильное подключение заземляющего провода может привести к поражению электрическим током.

Согласуйте свои действия с квалифицированным электриком или со специалистом по техническому обслуживанию, если не уверены, правильно ли выполнено заземление стиральной машины. Не модифицируйте вилку, поставляемую со стиральной машиной. Если вилка не подходит к розетке, обратитесь к квалифицированному электрику за помощью в установке правильной розетки.

Подача воды

Стиральная машина будет заполнена водой надлежащим образом, если давление воды составит 50–800 кПа. При давлении воды ниже 50 кПа может произойти сбой в работе клапана для воды, и этот клапан может закрыться не полностью. Возможно, для наполнения стиральной машины водой потребуется больше времени по сравнению со значением времени, заданным в системе управления, что приведет к выключению устройства. (Временное ограничение для наполнения стиральной машины водой, которое служит для предотвращения переливания воды/затопления в случае ослабления внутреннего шланга, установлено в системе управления).

Водопроводные краны должны находиться на расстоянии 120 см от задней панели стиральной машины, чтобы обеспечить доступ прилагаемых впускных шлангов к стиральной машине.



В большинстве магазинов сантехники продаются впускные шланги разной длины (максимальная длина — 305 см).

Можно сократить риск возникновения утечек и ущерба, причиненного водой, выполнив следующие действия.

- Обеспечить свободный доступ к водопроводным кранам.
- Закрывать краны, когда стиральная машина не используется.
- Периодически проверять наличие утечек через прокладки шланга для подачи воды.



Перед первым использованием стиральной машины проверьте все подключения клапана для воды и водопроводных кранов на наличие утечек.

Слив

Компания Samsung рекомендует использовать водонапорную трубу высотой 65 см. Сливной шланг должен быть проложен через зажим сливного шланга к водонапорной трубе. Водонапорная труба должна быть достаточно большой, чтобы соответствовать внешнему диаметру сливного шланга. Сливной шланг подсоединяется на заводе.

Полы

Для достижения наилучшей производительности стиральная машина должна быть установлена на ровную и твердую поверхность. Деревянные полы, возможно, потребуются укрепить, чтобы снизить уровень вибраций и/или неравномерную загрузку. Ковровые покрытия и кафельные полы способствуют возникновению вибрации, при этом наблюдается тенденция небольшого перемещения стиральной машины во время отжима.

Не следует устанавливать стиральную машину на платформу или на неустойчивую поверхность.

Температура окружающей среды

Не устанавливайте стиральную машину в местах, где вода может замерзнуть, так как в клапане для воды, в насосе и шлангах устройства всегда остается небольшое количество воды. Замороженная вода в трубах может привести к повреждению ремней, насоса и других компонентов.

Установка в нише или в шкафу

Для безопасной и правильной работы новой стиральной машины при ее установке необходимо соблюдать следующие минимальные зазоры.

По бокам — 25 мм	Сзади — 50 мм
Сверху — 25 мм	Спереди — 465 мм

Если стиральная машина и сушилка установлены вместе, в передней части ниши или шкафа должно быть свободное пространство не менее 465 мм для обеспечения вентиляции. Если стиральная машина установлена отдельно, то особой вентиляции не требуется.

УСТАНОВКА СТИРАЛЬНОЙ МАШИНЫ

ШАГ 1

Выбор места для установки машины

 Перед установкой стиральной машины убедитесь, что будущее место расположения отвечает следующим требованиям.

- Наличие твердой, ровной поверхности без коврового покрытия или покрытия, которое может препятствовать вентиляции.
- Защищенность от воздействия прямых солнечных лучей.
- Достаточная вентиляция.
- Отсутствие замерзания (ниже 0 °C).
- Расположение вдали от источников тепла (масло или газ).
- Достаточно места для того, чтобы кабель питания не проходил под стиральной машиной.

УСТАНОВКА СТИРАЛЬНОЙ МАШИНЫ

ШАГ 2

Удаление транспортировочных болтов

Перед установкой стиральной машины необходимо удалить все транспортировочные болты на задней панели устройства.

1. Ослабьте все транспортировочные болты с помощью прилагаемого ключа.

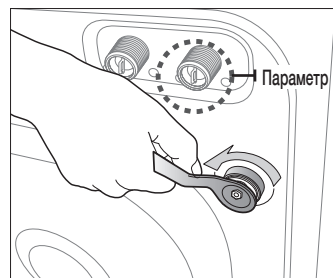

2. Держите болт гаечным ключом и извлеките его через широкую часть отверстия. Повторите процедуру для каждого болта.

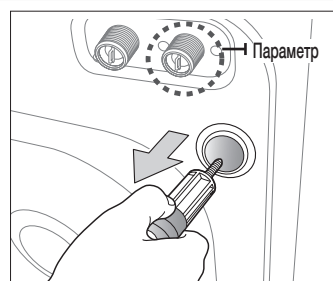

3. Закройте отверстия с помощью прилагаемых пластмассовых заглушек.

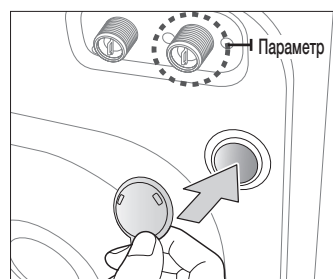

4. Положите транспортировочные болты в безопасное место, поскольку они могут пригодиться при транспортировке стиральной машины в будущем.



ПРЕДУПРЕЖДЕНИЕ

Упаковочные материалы могут быть опасными для детей; храните все упаковочные материалы (пластиковые и полистироловые пакеты и т.п.) в недоступных для детей местах.

ШАГ 3

Регулировка высоты ножек

 При установке стиральной машины необходимо убедиться, что обеспечен свободный доступ к вилке кабеля питания, шлангу подачи воды и сливной трубе.

1. Переместите стиральную машину в нужное место.

2. Выровняйте стиральную машину, поворачивая пальцами регулируемые ножки в обе стороны, как это необходимо.

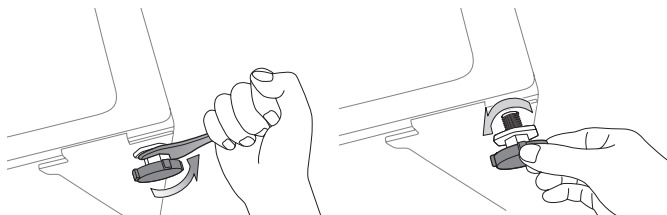

3. Когда стиральная машина будет выровнена, затяните гайки с помощью прилагаемого к стиральной машине гаечного ключа.

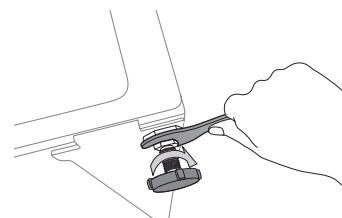

ШАГ 4

Подсоединение шланга подачи воды и шланга слива

Подсоединение шланга подачи воды

1. Возьмите шланг подачи холодной воды с Г-образной насадкой и подсоедините его к входному отверстию подачи холодной воды на задней панели машины. Затяните соединение вручную.

 Один конец шланга подачи воды необходимо подсоединить к стиральной машине, а другой – к водопроводному крану. Не растягивайте шланг подачи воды. Если шланг слишком короткий, замените шланг более длинным, выдерживающим высокое давление.

2. Подсоедините другой конец шланга подачи холодной воды к водопроводному крану с холодной водой и затяните соединение вручную. Если необходимо, можно изменить положение шланга подачи воды на стиральной машине. Для этого ослабьте соединение, поверните шланг и снова затяните соединение.

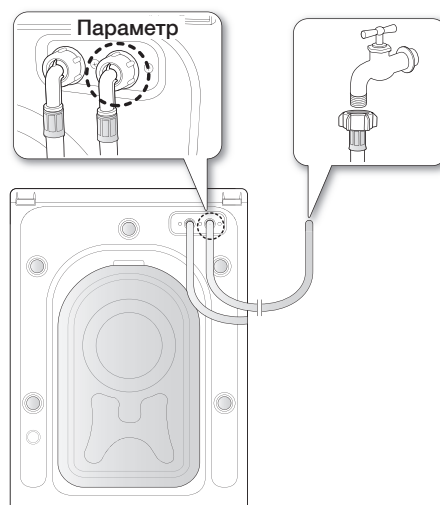

Для некоторых моделей с дополнительной подачей горячей воды.

1. Возьмите шланг подачи горячей воды с красной Г-образной насадкой и подсоедините к входному отверстию подачи горячей воды на задней панели машины. Затяните соединение вручную.

2. Подсоедините другой конец шланга подачи горячей воды к водопроводному крану с горячей водой и затяните соединение вручную.

3. Если требуется использовать только холодную воду, используйте Y-образную насадку.

установка стиральной машины

Подсоединение шланга подачи воды

1. Снимите адаптер со шланга подачи воды.

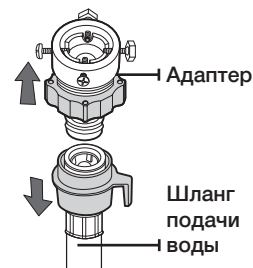

2. Сначала с помощью крестообразной отвертки ослабьте четыре винта на адаптере. Затем поворачивайте часть (2) адаптера в направлении, указанном стрелкой, пока не образуется зазор шириной около 5 мм.

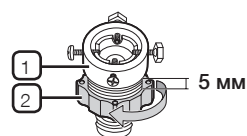

3. Подсоедините адаптер к водопроводному крану и туго затяните винты, поднимая адаптер вверх. Поверните часть (2) в направлении, указанном стрелкой, и соедините части (1) и (2).



4. Подсоедините шланг подачи воды к адаптеру. Если отпустить часть (3), шланг автоматически подсоединится к адаптеру со щелчком. После подсоединения шланга подачи воды к адаптеру убедитесь, что он правильно подсоединен, опустив шланг вниз.

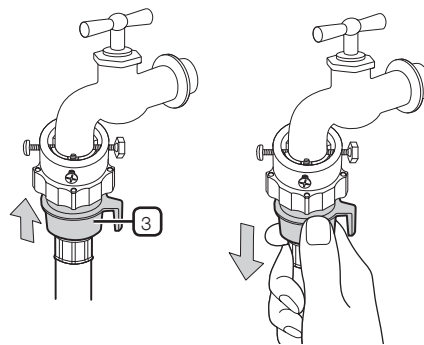

5. Подсоедините другой конец шланга подачи воды к впускному клапану для воды, расположенному на задней панели стиральной машины. Заверните шланг по часовой стрелке до упора.

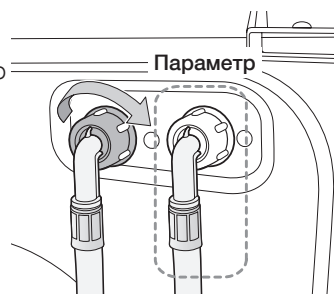

6. Включите подачу воды и убедитесь, что из клапана подачи воды, крана или адаптера нет утечки. Если есть утечка воды, повторите предыдущие действия.



Не используйте стиральную машину, если обнаружена утечка. Это может привести к поражению электрическим током или травмам.

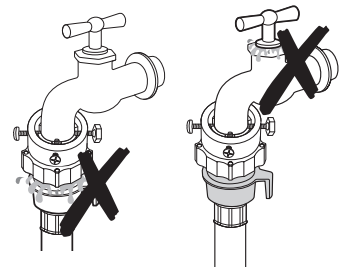

- Если на водопроводном кране имеется резьба, подсоедините шланг подачи воды к крану, как показано на рисунке.

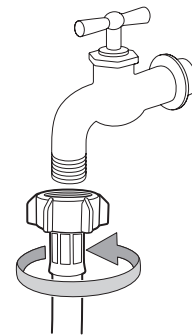

- ☞ Для подачи воды используйте наиболее подходящий для этой цели водопроводный кран. В том случае если кран имеет квадратную форму или слишком большой диаметр, прежде чем подсоединять адаптер к водопроводному крану, извлеките промежуточное кольцо.

Подключение шланга Aqua (только для некоторых моделей)

Шланг Aqua специально разработан для защиты от утечки воды.

Он подключается к шлангу подачи воды и автоматически препятствует потоку воды в случае повреждения шланга. На нем также есть предупреждающий индикатор.

- Подсоедините шланг подачи воды к водопроводному крану, как показано.

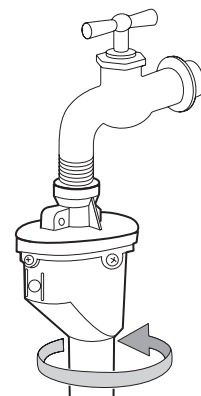

установка стиральной машины

Подсоединение сливного шланга

Конец сливного шланга можно расположить тремя способами.

1. **Через бортик ванны:** сливной шланг должен располагаться на высоте 60 — 90 см. Чтобы конец сливного шланга был изогнут, используйте прилагаемый пластиковый держатель шланга. Во избежание перемещения сливного шланга закрепите держатель на стене с помощью крючка или на водопроводном кране — с помощью веревки.

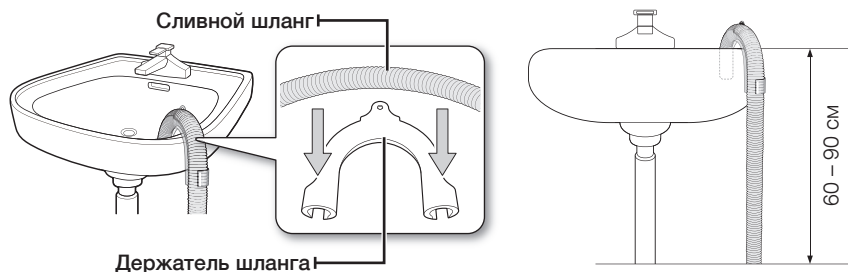

2. **В ответвление сливной трубы раковины:** ответвление сливной трубы должно располагаться выше сифона слива раковины, чтобы конец шланга находился не ниже 60 см над уровнем пола.
3. **В сливной трубе:** рекомендуется использовать вертикальную трубу высотой 65 см; она должна быть не короче 60 см и не длиннее 90 см.

-  Требования к водонапорной трубе:
- минимальный диаметр — 5 см;
 - минимальная пропускная способность — 60 литров в минуту.

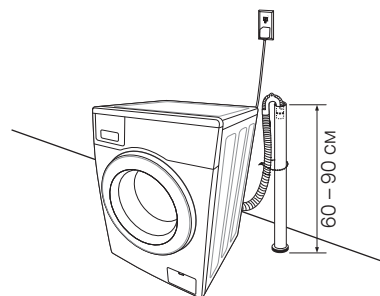

ШАГ 5

Питание стиральной машины

Подключите шнур питания к сетевой розетке (разрешенной электрической розетке 220–240 В/50 Гц переменного тока, защищенной с помощью предохранителя или автоматического выключателя). (Для получения дополнительных сведений о требованиях к электричеству и заземлению см. стр. 14).

СТИРКА БЕЛЬЯ

С новой стиральной машиной Samsung при стирке белья самым трудным является решение, сколько белья постирать при первой стирке.

ПЕРВАЯ СТИРКА БЕЛЬЯ

 Перед первой стиркой белья необходимо запустить полный цикл стирки без белья.

1. Нажмите кнопку **Вкл.**
2. Добавьте небольшое количество средства для стирки в соответствующее отделение **II** дозатора.
3. Включите подачу воды в стиральную машину.
4. Нажмите кнопку **Старт/Пауза**.

 При этом удалится вода, которая могла остаться в машине после испытаний, выполненных производителем.

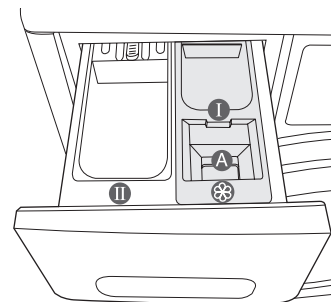

Отсек I: средство для предварительной стирки или крахмал.

Отсек II: средство для основной стирки, средство для смягчения воды, средство для предварительного замачивания, отбеливатель и пятновыводитель.

 Для использования жидких средств для стирки воспользуйтесь ящиком для жидкого моющего средства (см. соответствующую модель на стр. 31 данного руководства пользователя). Не добавляйте в ящик для жидкого моющего средства стиральный порошок.

Отсек : добавки, например, кондиционер для белья или вспомогательные вещества (заполнять следует не выше нижнего края перегородки «А» (МАКС.))

ОБЩИЕ УКАЗАНИЯ

1. Загрузите белье в стиральную машину.

 **ПРЕДУПРЕЖДЕНИЕ** Не перегружайте стиральную машину. Для определения объема загрузки для каждого типа белья см. таблицу на стр. 30.

- 
 - Убедитесь в том, что белье не попало в дверной прихлоп, поскольку это может привести к утечке воды.
 - После цикла стирки средство для стирки может остаться в резиновых компонентах передней части стиральной машины. Удалите оставшееся средство для стирки, поскольку это может вызвать утечку воды.
 - Во время работы стиральной машины не касайтесь стекла дверцы, так как оно может быть горячим.
 - Не открывайте дозатор или фильтр для мусора во время работы стиральной машины, так как это может привести к ожогу горячей водой или паром.
 - Не стирайте водоотталкивающие материалы в обычном режиме, для этого используйте только программу стирки верхней одежды.
2. Закройте дверь до щелчка.
3. Включите питание.
4. Добавьте в дозатор средство для стирки и добавки.
5. Выберите необходимый цикл и параметры для загрузки. Загорится индикатор стирки, и на дисплее отобразится предполагаемое время цикла стирки.
6. Нажмите кнопку **Старт/Пауза**.

СТИРКА БЕЛЬЯ

ИСПОЛЬЗОВАНИЕ ПАНЕЛИ УПРАВЛЕНИЯ

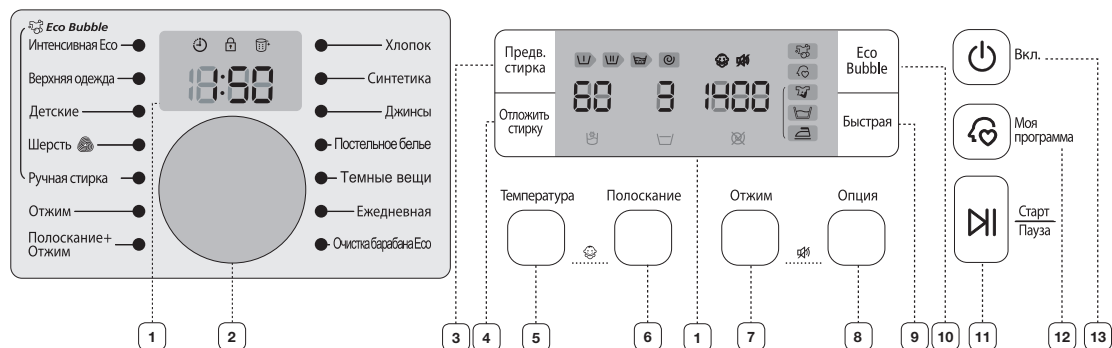

1

ЦИФРОВОЙ ГРАФИЧЕСКИЙ ДИСПЛЕЙ

Отображение оставшегося времени цикла стирки, всей информации о цикле стирки и сообщений об ошибках.

2

ПЕРЕКЛЮЧАТЕЛЬ ЦИКЛОВ

Выберите для цикла тип вращения и скорость отжима.

Для получения более подробной информации см. раздел «Стирка белья с использованием переключателя циклов». (см. стр. 28).

Хлопок — для средне- или слабозагрязненных изделий из хлопка, постельного белья, салфеток и скатертей, нижнего белья, полотенец, сорочек и т.п.

Синтетика — средне- или слабозагрязненные блузки, сорочки, и т.п., изготовленные из полиэфира (диолен, тревира), полиамида (перлон, нейлон) или аналогичного состава.

Джинсы — повышенный уровень воды при основной стирке и дополнительное полоскание гарантируют, что стиральный порошок не останется.

Постельное белье — для покрывал, простыней, пододеяльников и т.п.

Для получения наилучших результатов загружайте не более 2 кг одного вида постельного белья.

Темные вещи — дополнительное полоскание и сокращенное время отжима гарантируют, что ваши любимые темные вещи будут аккуратно постираны и тщательно прополосканы.

Ежедневная — данный режим используется для стирки повседневных вещей, таких как нижнее белье и сорочки.

Очистка барабана Eco — используется для чистки барабана. Очищает барабан от загрязнений и бактерий. Рекомендуется регулярное использование (через каждые 40 стирок).

Использование моющего средства или отбеливателя не требуется. **Интенсивная Eco** — режим Eco Bubble при низкой температуре гарантирует наилучшие результаты стирки при низком энергопотреблении.

Верхняя одежда — используется для стирки верхней одежды, такой как альпинистское снаряжение, одежда для лыжников и спортивная одежда. Данные виды ткани имеют специальную отделку и волокна, например спандекс, эластичное волокно и микроволокна.

Детские — стирка при высокой температуре и дополнительное полоскание обеспечивают отсутствие стирального порошка на детской одежде после стирки.

Шерсть — только для шерсти, для которой можно использовать машинную стирку. Объем загрузки должен быть меньше 2 кг.

- При использовании режима стирки шерстяных изделий барабан выполняет аккуратные покачивания. На протяжении цикла стирки используются движения покачивания и замачивания белья, обеспечивающие защиту шерстяных волокон от уменьшения размера / изменения формы одежды и гарантирующие превосходные результаты стирки. Приостановки во время работы в данном режиме не вызваны неисправностью прибора.
- В режиме стирки рекомендуется использовать нейтральное средство для стирки, которое обеспечивает лучшие результаты и более бережное обращение с шерстяными волокнами.



Цикл стирки шерсти данной машины испытывался компанией Woolmark для стирки вещей из шерсти, для которой можно использовать машинную стирку, при этом были соблюдены все инструкции по стирке, описанные на этикетке вещи и указанные производителем данной стиральной машины, M1001 (номер сертификата I.W.S. Nominee Co., Ltd.)

Ручная стирка — такая же бережная стирка, как стирка вручную.

Отжим — дополнительный цикл отжима для более тщательного отжима.

Полоскание + Отжим — режим используется при стирке белья, для которого необходимо выполнить только полоскание, или для добавления кондиционера во время полоскания.

3 КНОПКА ПРЕДВАРИТЕЛЬНОЙ СТИРКИ

Нажмите эту кнопку для выбора предварительной стирки. Режим предварительной стирки доступен только при использовании следующих режимов: «Хлопок», «Синтетика», «Джинсы», «Постельное белье», «Темные вещи», «Ежедневная», «Детские».

4 КНОПКА «ОТЛОЖИТЬ ЗАВЕРШЕНИЕ»

Нажмите эту кнопку несколько раз для переключения доступных параметров отложенного завершения стирки (от 3 до 19 часов с шагом в один час).
Отображаемое время обозначает время окончания цикла стирки.

5 КНОПКА ВЫБОРА ТЕМПЕРАТУРЫ



Нажмите эту кнопку несколько раз для переключения доступных вариантов температуры воды: (Холодная вода , 30 °C, 40 °C, 60 °C и 95 °C).

6 КНОПКА «ПОЛОСКАНИЕ»

Нажмите эту кнопку для добавления дополнительных циклов полоскания. Доступно максимум пять циклов полоскания.

7 КНОПКА «ОТЖИМ»

Последовательно нажимайте кнопку для выбора скорости вращения для отжима.

WF0806	 , 400, 800, 1200, 1400, 1600 об/мин
WF0804	 , 400, 800, 1200, 1400 об/мин
WF0802	 , 400, 800, 1000, 1200 об/мин

«Без отжима » — после последнего слива белье остается в барабане без отжима.

СТИРКА БЕЛЬЯ

<p>8 КНОПКА ВЫБОРА ПАРАМЕТРОВ</p>	<p>Нажмите эту кнопку несколько раз для выбора параметров стирки: Легкое глажение → Замачивание → Быстрая → Легкое глажение + Замачивание → Легкое глажение + Быстрая → Замачивание + Быстрая → Легкое глажение + Быстрая + Замачивание → отключение</p> <p>“Легкое глажение”: используйте этот параметр, чтобы подготовить белье к легкому глажению.</p> <p>“Замачивание»: Используйте этот параметр, чтобы эффективно удалить пятна на белье с помощью замачивания.</p> <ul style="list-style-type: none">• Функция замачивания выполняется 13 минут перед циклом стирки.• Режим замачивания продолжается 30 минут и разделен на шесть циклов; в течение одного цикла барабан вращается в течение 1 минуты, а затем останавливается на 4 минуты.• Функция «Замачивание» доступна только для следующих программ стирки: «Хлопок», «Синтетика», «Джинсы», «Постельное белье», «Ежедневная», «Детские». <p>“Быстрая»: нажмите эту кнопку, если белье сильно загрязнено и необходима интенсивная стирка. Время цикла увеличивается для каждого цикла.</p>
<p>9 КНОПКА ВЫБОРА БЫСТРОЙ СТИРКИ</p>	<p>Используется для слегка загрязненной одежды и одежды объемом менее 2 кг, которую необходимо постирать быстро. Продолжительность составляет не менее 15 минут, но может изменяться в зависимости от напора воды, степени жесткости воды, температуры подаваемой воды, комнатной температуры, типа и объема стираемого белья и степени его загрязнения, используемого средства для стирки, равномерности загрузки, колебаний при подаче электропитания и выбора дополнительных параметров.</p> <ul style="list-style-type: none">• Нажмите эту кнопку несколько раз для выбора времени цикла: 15 мин. → 20 мин. → 30 мин. → 40 мин. → 50 мин. → 60 мин. → Выкл. <p> ПРЕДУПРЕЖДЕНИЕ Объем стирального порошка/жидкого средства для стирки не должен превышать 20 г (при загрузке 2 кг белья); в противном случае порошок или средство останутся на белье после стирки.</p>
<p>10 КНОПКА ВЫБОРА РЕЖИМА ECO BUBBLE</p>	<p>Функция выбора Eco Bubble включена по умолчанию. Чтобы отменить выбор параметра Eco Bubble и Bubble Generator OFF (отключить генератор пузырьков) (на панели), нажмите кнопку один раз; для повторного включения данной функции снова нажмите кнопку.</p> <ul style="list-style-type: none">• Для некоторых режимов стирки использование функции Eco Bubble является обязательным (будет отображено на панели; при этом генератор включается автоматически).• Для остальных режимов стирки использование данной функции не требуется, и генератор автоматически выключается.• Для большинства режимов стирки данный параметр можно настроить вручную, в результате чего на панели изменится значение времени стирки (дополнительные сведения см. на стр. 27).
<p>11 КНОПКА «СТАРТ/ ПАУЗА»</p>	<p>Нажмите для приостановки или перезапуска цикла стирки.</p>
<p>12 КНОПКА ВЫБОРА ЦИКЛА</p>	<p>Выберите избранный цикл включая температуру, отжим, степень загрязнения, параметры и т.п.</p>
<p>13 КНОПКА ВКЛЮЧЕНИЯ</p>	<p>Нажмите эту кнопку один раз, чтобы включить стиральную машину, и нажмите повторно, чтобы выключить. Если стиральная машина остается включенной более 10 минут и не производится никаких операций с кнопками, питание автоматически отключается.</p>

Замок от детей

Функция «Замок от детей» позволяет блокировать кнопки, чтобы нельзя было изменить выбранный цикл стирки.

Включение/выключение

Если необходимо включить или выключить функцию «Замок от детей», одновременно в течение 3 секунд нажмите кнопки **Температура** и **Полоскание**. «При включении данной функции начинает светиться индикатор «Замок от детей».

Когда включена функция «Замок от детей», работает только кнопка **Вкл.** Функция «Замок от детей» остается включенной даже после включения и выключения питания или после отключения и повторного подключения кабеля питания.



Отключение звука

Функцию отключения звука можно выбрать для всех режимов. Если выбрана эта функция, звук будет отключен для всех режимов. Даже если питание включается и выключается несколько раз, настройки остаются неизменными.

Включение/выключение

Если требуется включить или выключить функцию отключения звука, одновременно нажмите и в течение 3 секунд удерживайте кнопки **Отжим** и **Опция**. При включении данной функции начинает светиться индикатор «Отключение звука».

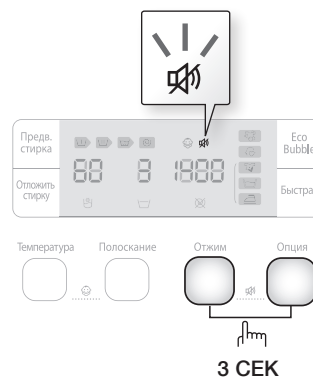

СТИРКА БЕЛЬЯ

Отложить стирку

Можно запрограммировать стиральную машину так, чтобы она автоматически закончила стирку позже, выбрав время отсрочки на 3–19 часов (с шагом в 1 час). Отображаемое время обозначает время окончания стирки.

1. Вручную или автоматически установите программу для стиральной машины в соответствии с типом ткани белья, предназначенного для стирки.
2. Нажмите кнопку **Отложить стирку** несколько раз, пока не будет установлено время задержки.
3. Нажмите кнопку **Старт/Пауза**. Загорится индикатор «Отложить стирку», и часы начнут отсчитывать время до завершения цикла стирки.
4. Чтобы отменить команду «Отложить завершение», нажмите кнопку **Вкл.**, затем снова включите стиральную машину.

Моя программа

Позволяет включить пользовательский режим стирки (температура, отжим, уровень загрязнения и т.п.) нажатием одной кнопки.

Нажмите кнопку **Моя программа** для загрузки и использования сохраненных параметров. Индикатор «Моя программа» указывает на выбор данной функции. Также начнут мигать индикаторы выбранного режима и параметра.

В режиме «Моя программа» настройка параметров выполняется следующим способом.

1. Откройте водопроводный кран.
2. Нажмите кнопку **Вкл.**
3. Выберите цикл с помощью **переключателя циклов**.
4. После выбора цикла настройте каждый параметр.

 Доступные настройке параметров для каждого цикла см. в таблице циклов на стр. 39.

5. Чтобы затем сохранить выбранный цикл и параметры, нажмите и удерживайте кнопку **Моя программа** в режиме «Моя программа» более 3 секунд. При следующем выборе функции «Моя программа» будет отображен данный цикл и параметры.

 Чтобы изменить настройки режима «Моя программа», повторите описанные выше действия.
При следующем выборе функции «Моя программа» будут отображены настройки, которые использовались в последний раз.

 Если кнопка «Моя программа» будет нажата и отпущена в течение 3 секунд, отобразятся последний сохраненный цикл и параметры. Если кнопка «Моя программа» будет нажата и удержана более 3 секунд, будут сохранены текущий настроенный цикл и параметры и индикатор LED продолжит мигать в течение 3 секунд.

Eco Bubble

Eco Bubble способствует равномерному распределению средства для стирки и его более быстрому и глубокому проникновению в ткань.

- Функция образования пузырьков доступна для всех циклов, кроме очистки барабана Eco. Более подробные сведения приведены в таблице ниже.

Цикл	Функция образования пузырьков	Возможность отключения функции образования пузырьков
Хлопок, Синтетика, Джинсы, Постельное белье, Темные вещи, Ежедневная	Доступно	Доступно
Интенсивная Eco, Верхняя одежда, Детские, Шерсть, Ручная стирка		Недоступно
Очистка барабана Eco	Недоступно	-

- В зависимости от цикла функция образования пузырьков может изменяться.

- Функция Eco Bubble установлена по умолчанию. Для отключения этого параметра нажмите кнопку один раз, для включения повторно нажмите кнопку.

- Откройте дверцу, положите белье в стиральную машину и закройте дверцу.
- Нажмите кнопку **Вкл.**
- Выберите функцию.
- Добавьте нужное количество средства для стирки и кондиционера в соответствующие отделения в зависимости от количества белья и закройте дозатор.

- Добавьте необходимое количество средства для стирки в соответствующее отделение ①, затем добавьте кондиционер в соответствующий ② до базовой отметки (MAX) «А»
- При выборе цикла предварительной стирки добавьте средство для стирки в отсек для предварительной стирки ①.
- Для использования жидкого средства оставьте ящик для жидкого моющего средства в дозаторе (см. раздел «Жидкое средство» на стр. 31).

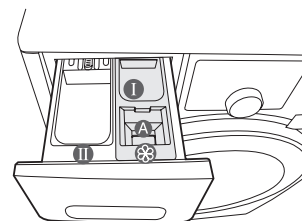

- Не добавляйте в ящик для жидкого моющего средства стиральный порошок.

- Нажмите кнопку «Старт/Пауза».
 - Нажмите кнопку **Старт/Пауза** для начала стирки.
 - Автоматически определяется количество белья, и начинается процесс стирки.
 - После начала процесса стирки выбор или добавление функции образования пузырьков недоступно.

- Достаточное количество пузырьков образуется с помощью указанного количества средства для стирки.
- Регулярно очищайте фильтр для мусора. Это способствует образованию достаточного количества пузырьков.
- В зависимости от средства для стирки и вида белья пузырьки могут впитываться, и может создаваться впечатление, что они образуются в недостаточном количестве.
- Несмотря на то, что образование пузырьков начинается одновременно с процессом стирки, пользователи могут заметить их только через несколько минут.

СТИРКА БЕЛЬЯ

Стирка белья с использованием переключателя циклов

Благодаря автоматической системе переключения режимов, разработанной компанией Samsung, стирка с помощью данной стиральной машины выполняется очень легко. При выборе программы стирки машина сама устанавливает правильную температуру, время и скорость стирки.

1. Откройте водопроводный кран.
2. Нажмите кнопку **Вкл.**
3. Откройте дверцу.
4. Загрузите поочередно вещи, размещая их свободно в барабане машины и избегая перегрузки.
5. Закройте дверцу.
6. Загрузите в соответствующие отсеки средство для стирки, кондиционер для белья и средство для предварительной стирки (если требуется).

 Режим предварительной стирки доступен только в том случае, когда выбран цикл «Хлопок», «Синтетика», «Джинсы», «Постельное белье», «Темные вещи», «Ежедневная» и «Детские». Такая стирка необходима, только если белье очень грязное.

7. Используйте **переключатель циклов** для выбора необходимого цикла в соответствии с типом материала: «Хлопок», «Синтетика», «Джинсы», «Постельное белье», «Темные вещи», «Ежедневная», «Интенсивная Eco», «Верхняя одежда», «Детские», «Шерсть», «Ручная стирка». На панели управления начнут светиться соответствующие индикаторы.
8. Теперь с помощью соответствующих кнопок можно выбрать температуру стирки, количество полосканий, количество оборотов для отжима и время отсрочки.
9. Нажмите кнопку **Старт/Пауза**, и начнется стирка. Загорится индикатор стирки, и на дисплее отобразится оставшееся время цикла.

Функция паузы

В течение 5 минут после начала стирки можно добавлять или извлекать белье.

1. Чтобы разблокировать дверцу, нажмите кнопку **Старт/Пауза**.

 Дверцу нельзя открыть, если вода слишком ГОРЯЧАЯ или уровень воды слишком ВЫСОКИЙ.

2. После того как дверца была закрыта, нажмите кнопку **Старт/Пауза**, чтобы продолжить стирку.

Цикл стирки завершен.

После завершения всего цикла стирки питание стиральной машины отключается автоматически.

1. Откройте дверцу.
2. Извлеките белье.

Установка режима стирки вручную

Можно вручную установить режим стирки без использования переключателя циклов.

1. Откройте водопроводный кран.
2. Нажмите кнопку **Вкл.** на стиральной машине.
3. Откройте дверцу.
4. Загрузите поочередно вещи, размещая их свободно в барабане машины и избегая перегрузки.
5. Закройте дверцу.
6. Добавьте средство для стирки и, если необходимо, кондиционер для белья или средство для предварительной стирки в соответствующие отсеки.
7. Нажмите кнопку **Температура** для выбора температуры стирки. (Холодная вода, 30 °C, 40 °C, 60 °C, 95 °C).
8. Нажмите кнопку **Полоскание** для выбора требуемого количества циклов полоскания. Доступно максимум пять циклов полоскания. Продолжительность стирки будет соответственно увеличена.
9. Нажмите кнопку **Отжим** для выбора скорости отжима. (☒: Без отжима)
10. Нажмите кнопку **Отложить стирку** несколько раз для переключения доступных вариантов отложенного выполнения стирки (от 3 до 19 часов с шагом в один час). Отображаемое время обозначает время окончания стирки.
11. Нажмите кнопку **Старт/Пауза** для запуска цикла стирки.

ИНСТРУКЦИИ ПО СТИРКЕ БЕЛЬЯ

Следуйте этим простым инструкциям для получения самого чистого белья и наилучших результатов стирки.



Перед стиркой всегда проверяйте особенности ухода за тканью в соответствии с символом на этикетке.

Рассортируйте и постирайте белье в соответствии со следующими критериями.

- Ярлык с инструкцией по уходу: рассортируйте белье на изделия из хлопка, смешанных тканей, синтетики, шелка, шерсти и вискозы.
- Цвет: отделите цветные вещи от белых. Новые цветные вещи стирайте отдельно.
- Размер: загрузка разных по размеру вещей в один цикл обеспечит более эффективную стирку.
- Чувствительность: стирайте изделия из деликатных тканей отдельно, используя цикл стирки «Деликатные» для новых изделий из шерсти, штор и шелковых изделий. См. символы на этикетках вещей, предназначенных для стирки, или информацию по уходу за тканью в приложении.

Проверка карманов

Перед каждой стиркой освобождайте все карманы. Наличие небольших, твердых и острых предметов, например монеток, ножей, булавок и скрепок для бумаг может привести к повреждениям стиральной машины. Не стирайте белье с большими пряжками, пуговицами или другими металлическими предметами.

Металлические элементы на одежде могут повредить одежду и бак. Перед стиркой одежды с пуговицами и вышивкой выверните ее. Если во время стирки молнии брюк и курток открыты, корзина для отжима может быть повреждена. Перед стиркой молнии должны быть закрыты и закреплены с помощью шнура.

Одежда с длинными завязками может запутаться с другими элементами одежды, что может привести к их повреждению. Перед началом стирки убедитесь в том, что завязки закреплены.

Предварительная стирка изделий из хлопка

Стиральная машина при использовании современных средств для стирки обеспечивает превосходные результаты стирки, экономя электроэнергию, время, воду и средства для стирки. Однако если хлопковые вещи особенно сильно загрязнены, используйте для их стирки программу предварительной стирки в сочетании со средством для стирки на основе белков.

СТИРКА БЕЛЬЯ

Определение объема загрузки

Не перегружайте стиральную машину. В противном случае результаты стирки будут неудовлетворительными. Для определения объема загрузки в соответствии с типом белья используйте приведенную ниже таблицу.

Тип ткани	Объем загрузки
Модель	WF0806 / WF0804 / WF0802
Хлопок - средне/слегка загрязненное белье - сильнозагрязненное белье	8,0 кг
Синтетика	3,0 кг
Джинсы	3,0 кг
Постельное белье	2,0 кг
Верхняя одежда	2,0 кг
Шерсть	2,0 кг

- Если белье загружено неравномерно (на дисплее загорается индикатор «UE»), перераспределите белье.
Если белье загружено неравномерно, эффективность отжима может снизиться.
- При стирке постельного белья или пододеяльников может увеличиться время стирки или снизиться эффективность отжима.
- Для стирки постельного белья или пододеяльников рекомендуется загружать не более 2,0 кг.

Бюстгалтеры (которые можно стирать в воде) следует стирать в специальных мешочках (приобретаются отдельно).

- Металлические детали бюстгалтеров могут прорваться и повредить белье. Поэтому их следует класть в мешочки для белья из тонкой ткани.
- Мелкие, легкие предметы одежды, например носки, перчатки, чулки и носовые платки могут застрять рядом с загрузочным отверстием. Их следует класть в мешочки для белья из тонкой ткани.

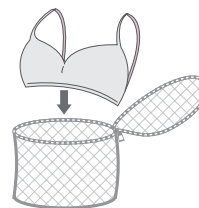

ВНИМАНИЕ

Не следует стирать мешочки для белья пустыми. Это может привести к сильной вибрации и сместить стиральную машину, что будет способствовать возникновению травм.

СВЕДЕНИЯ О СРЕДСТВАХ ДЛЯ СТИРКИ И ДОБАВКАХ

Использование средств для стирки

Тип средства для стирки должен соответствовать типу ткани (хлопок, синтетика, деликатные ткани, шерсть), ее цвету, температуре стирки и степени загрязнения. Всегда используйте средства для стирки с низким пенообразованием, разработанные для автоматических стиральных машин.

Следуйте рекомендациям изготовителя средства для стирки, основываясь на объеме белья, степени загрязнения и жесткости используемой воды. Если степень жесткости воды не известна, обратитесь в организацию, обеспечивающую водоснабжение.

- Не используйте затвердевшие или застывшие средства для стирки, поскольку они могут оставаться в машине во время цикла полоскания. Это может привести к некачественному полосканию белья или переливанию через край вследствие блокировки отверстий.

Дозатор

Данная стиральная машина оснащена отдельными отсеками для средства для стирки и кондиционера для белья. Перед запуском стиральной машины добавьте в соответствующие отсеки все необходимые добавки для стирки.

 Не открывайте дозатор во время работы стиральной машины, так как это может привести к ожогу горячей водой или паром.

1. Выдвиньте дозатор с левой стороны от панели управления.
2. Перед запуском стиральной машины добавьте в отсек для моющих средств  рекомендуемое количество средства для стирки.

 Для использования жидких моющих средств воспользуйтесь ящиком для жидкого моющего средства (см. раздел «Жидкое моющее средство» для соответствующей модели).

- Не добавляйте в ящик для жидкого моющего средства стиральный порошок.

3. При необходимости добавьте рекомендуемое количество кондиционера для белья  в соответствующий отсек. НЕ ПРЕВЫШАЙТЕ уровень, обозначенный меткой MAX FILL (A, МАКС. ЗАПОЛН.).



ВНИМАНИЕ

НЕ добавляйте порошковые/жидкие **моющие средства** в отсек для кондиционера .

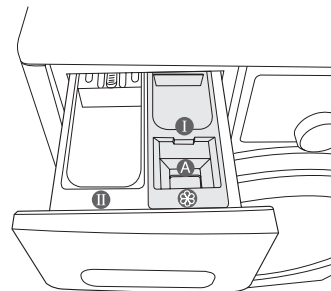
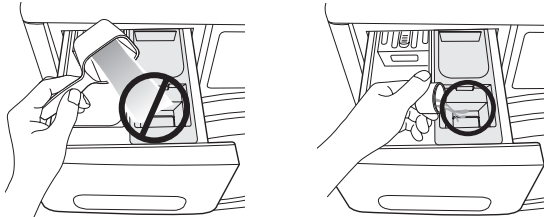

4. При использовании цикла предварительной стирки рекомендуемое количество средства для стирки следует добавить в отсек для предварительной стирки .

 При стирке больших предметов одежды НЕ используйте следующие типы средств для стирки.

- Средства для стирки в таблетках и капсулах
- Средства для стирки при использовании шара и сетки

 Концентрированные или густые кондиционеры для белья перед загрузкой в отсек следует разбавлять небольшим количеством воды (для предотвращения переливания через край вследствие блокировки отверстий).

 При закрытии дозатора после добавления кондиционера в соответствующий отсек проследите, чтобы кондиционер не переливался через край отсека.

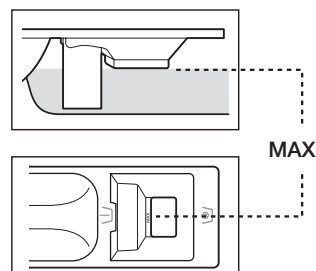

Жидкое моющее средство (только для некоторых моделей)

Для использования жидкого моющего средства поместите ящик для жидкого моющего средства в основной отсек дозатора, а затем налейте в него жидкое моющее средство.

-  • НЕ превышайте уровень выше отметки MAX (МАКС.)
- При использовании порошкового моющего средства извлеките ящик для жидкого моющего средства из дозатора. Порошковое моющее средство не будет дозироваться через ящик для жидкого моющего средства.
- После стирки в дозаторе может остаться немного жидкости.

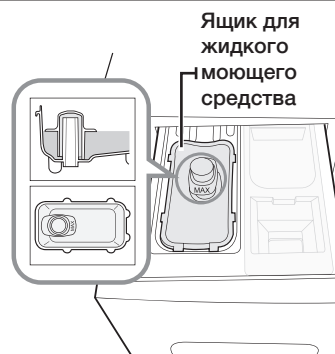

ОЧИСТКА И ОБСЛУЖИВАНИЕ СТИРАЛЬНОЙ МАШИНЫ

Поддержание чистоты стиральной машины позволяет улучшить ее производительность, избежать мелкого ремонта и продлить срок службы.

ОЧИСТКА БАРАБАНА ECO

Данный режим является режимом самоочистки. Он предназначен для удаления плесени, которая может образоваться внутри стиральной машины.

1. Нажмите кнопку **Вкл.**
2. Поверните **переключатель циклов** в положение «Очистка барабана ECO».
 - Можно использовать только функцию «Отложить стирку».
 - Температура воды в режиме «Очистка барабана ECO» установлена на 70°C.

 Ее невозможно изменить.

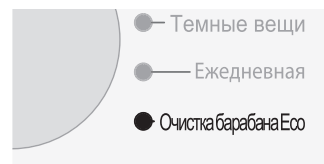

3. Поместите необходимое количество чистящего средства в отсек для моющих средств (II), а затем закройте дозатор (Очистка барабана с помощью чистящего средства).

- Убедитесь, что для очистки барабана используется рекомендованное чистящее средство.
- Существуют порошковые и жидкие чистящие средства для очистки барабана. Жидкие чистящие средства можно использовать только при наличии ящика для жидкого моющего средства (дополнительное оборудование).

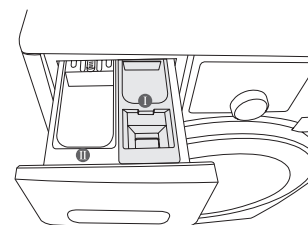

4. Нажмите кнопку **Старт/Пауза**.
 - Нажмите кнопку **Старт/Пауза**, и начнется очистка барабана в режиме «Очистка барабана ECO».



- В режиме «Очистка барабана ECO» можно также выполнить чистку барабана без применения чистящего средства.
- Не используйте режим «Очистка барабана ECO», когда белье находится внутри стиральной машины. Это может привести к повреждению тканей или проблемам со стиральной машиной.
- **Не используйте обычные моющие средства при очистке с помощью режима «Очистка барабана ECO».**
- **Используйте только 1/10 от количества чистящего средства для барабана, рекомендованного производителем чистящего средства.**
- Так как использование отбеливателя, содержащего хлор, может привести к обесцвечиванию, используйте только кислородный отбеливатель.
- Порошковое чистящее средство: используйте [порошковый отбеливатель] или [чистящее средство только для очистки барабанов].
- Жидкое чистящее средство: используйте [жидкий кислородный отбеливатель] или [чистящее средство только для очистки барабанов].

Автоматическая функция тревоги режима «Очистка барабана ECO»

- Если индикатор «Очистка барабана ECO» на дисплее и лампа на переключателе циклов начинают светиться после стирки, значит барабану требуется очистка. В этом случае извлеките белье из стиральной машины, включите питание и выполните очистку барабана с помощью режима «Очистка барабана ECO».
- В противном случае индикатор «Очистка барабана ECO» на дисплее и лампа на переключателе циклов будут выключены. Данный индикатор и лампа включатся снова после двух циклов стирки. Однако это не вызовет проблем в работе стиральной машины.
- Автоматический сигнал режима «Очистка барабана ECO» включается примерно раз в месяц в зависимости от частоты использования стиральной машины.



- **При включении сигнала очистите также фильтр для мусора (см. раздел «Очистка фильтра для мусора» на стр. 34). В противном случае может снизиться эффективность функции образования пузырьков.**

АВАРИЙНЫЙ СЛИВ ВОДЫ ИЗ СТИРАЛЬНОЙ МАШИНЫ

1. Отключите стиральную машину от источника питания.
2. Откройте крышку фильтра, нажав и потянув ее ручку.

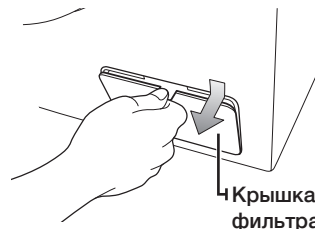

3. Откройте заглушку трубки аварийного слива, потянув ее.



4. Возьмитесь за заглушку и медленно вытяните трубку аварийного слива на расстояние не более 15 см.
5. Дайте воде стечь в таз.



- Количество остаточной воды может превышать ожидаемое. Подготовьте большую чашку.
6. Вставьте обратно заглушку трубки аварийного слива и саму трубку.
 7. Установите крышку фильтра на место.



ОЧИСТКА И ОБСЛУЖИВАНИЕ СТИРАЛЬНОЙ МАШИНЫ

ОЧИСТКА ФИЛЬТРА ДЛЯ МУСОРА

Рекомендуется очищать фильтр для мусора 5-6 раз в год или при появлении сообщения об ошибке «5E». (См. раздел «Аварийный слив воды из стиральной машины» на предыдущих страницах).

При загрязнении фильтра для мусора посторонними объектами снизится эффективность функции образования пузырьков.



ВНИМАНИЕ

Перед очисткой фильтра для мусора извлеките шнур питания из розетки.

1. Удалите остатки воды (см. раздел «Аварийный слив воды из стиральной машины» на стр. 33).
2. Если вы отсоедините фильтр, не слив остатки воды, вода может затем вытекать каплями.
3. Откройте крышку фильтра с помощью монетки или ключа.
4. Выверните заглушку трубки аварийного слива, повернув ее влево, и слейте всю воду.
5. Отверните заглушку фильтра для мусора.
6. Смойте грязь и удалите другой мусор из фильтра для мусора. Убедитесь, что лопасти сливного насоса, расположенные сзади фильтра для мусора, не загрязнены.
7. Установите заглушку фильтра для мусора на место.
8. Установите крышку фильтра на место.

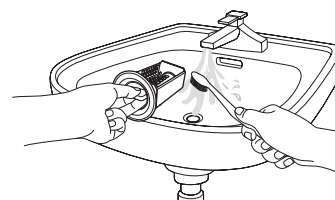

ВНИМАНИЕ

Не открывайте заглушку фильтра для мусора, когда стиральная машина работает. Из него может вытечь горячая вода.



- Установите заглушку фильтра после его очистки на место. Если фильтр отсутствует в машине, она может работать неправильно или возможна утечка воды.
- После очистки фильтр необходимо полностью собрать.

ОЧИСТКА ВНЕШНЕЙ ПОВЕРХНОСТИ СТИРАЛЬНОЙ МАШИНЫ

1. Протрите поверхности стиральной машины, включая панель управления, мягкой тканью с использованием неабразивных бытовых чистящих средств.
2. Вытрите поверхность насухо мягкой тканью.
3. Избегайте попадания воды на поверхность стиральной машины.

ОЧИСТКА ДОЗАТОРА И НИШИ ДОЗАТОРА

1. Нажмите освобождающий рычаг, расположенный внутри дозатора, и извлеките дозатор.
2. Извлеките из отсека средств для стирки перегородку для кондиционера и отсек для жидких чистящих средств (дополнительно).

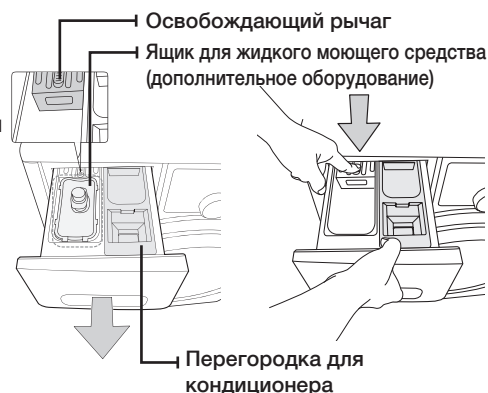

3. Промойте все части отсека проточной водой.

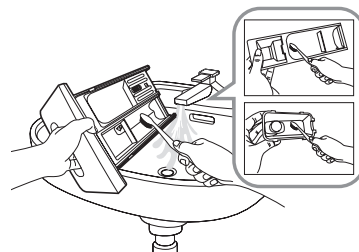

4. Очистите нишу для отсека с помощью старой зубной щетки.
5. Установите перегородку для кондиционера и отсек для жидких чистящих средств (дополнительно) на место, плотно вставив их в отсек для моющих средств.
6. Установите обратно отсек средств для стирки.
7. Для удаления оставшегося средства для стирки включите цикл полоскания без белья в барабане.

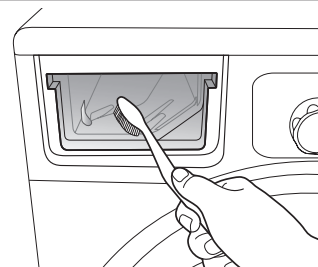

ОЧИСТКА СЕТЧАТОГО ФИЛЬТРА ШЛАНГА ПОДАЧИ ВОДЫ

Следует очищать сетчатый фильтр шланга подачи воды как минимум раз в год или в случае появления на дисплее сообщения об ошибке «4E»:

1. Выключите подачу воды в стиральную машину.
2. Снимите шланг, закрепленный на задней панели стиральной машины. Для предотвращения выливания воды вследствие образования давления воздуха в шланге, закройте шланг тканью.
3. С помощью пассатижей осторожно извлеките сетчатый фильтр, расположенный на конце шланга, и промойте его водой до полной очистки. Прочистите также внутреннюю и наружную поверхности резьбового соединения.
4. Установите фильтр на место.
5. Подсоедините шланг к стиральной машине.
6. Убедитесь, что на местах соединений нет утечек воды, и включите кран.

ОЧИСТКА И ОБСЛУЖИВАНИЕ СТИРАЛЬНОЙ МАШИНЫ

РЕМОНТ ЗАМЕРЗШЕЙ СТИРАЛЬНОЙ МАШИНЫ

Если температура упала ниже точки замерзания воды, и стиральная машина замерзла, выполните следующие действия.

1. Отключите стиральную машину от источника питания.
2. Поливайте теплой водой кран, чтобы можно было отсоединить шланг.
3. Снимите шланг подачи воды и положите его в теплую воду.
4. Налейте теплую воду в барабан стиральной машины и оставьте ее в нем на 10 минут.
5. Снова подсоедините шланг подачи воды к крану и проверьте, исправны ли функции подачи воды и слива.

ХРАНЕНИЕ СТИРАЛЬНОЙ МАШИНЫ

Если необходимо хранить стиральную машину продолжительное время, лучше всего слить воду и отключить машину от сети. Стиральная машина может стать неисправной, если перед помещением ее на хранение не слить воду из шлангов и внутренних компонентов.

1. Выберите режим **Хлопок** и добавьте отбеливатель в отсек для отбеливателя. Нажмите кнопку **Быстрая** и запустите на стиральной машине цикл стирки без загрузки белья.
2. Заверните водопроводные краны и отсоедините шланги забора воды.
3. Отключите стиральную машину от электросети и оставьте дверцу открытой, чтобы в барабане циркулировал воздух.

 Если стиральная машина хранилась при температуре ниже нуля, дайте время, чтобы оставшаяся в машине вода оттаяла, перед ее использованием.

ПОИСК И УСТРАНЕНИЕ НЕИСПРАВНОСТЕЙ И ИНФОРМАЦИОННЫЕ КОДЫ

ПРОВЕРЬТЕ СЛЕДУЮЩИЕ ПУНКТЫ, ЕСЛИ СТИРАЛЬНАЯ МАШИНА...

НЕИСПРАВНОСТЬ	СПОСОБ УСТРАНЕНИЯ
Не запускается	<ul style="list-style-type: none">• Убедитесь, что стиральная машина подключена к источнику питания.• Убедитесь, что дверца плотно закрыта.• Убедитесь, что открыты водопроводные краны.• Убедитесь, что нажата кнопка «Старт/Пауза».
Заполнена водой недостаточно или вода отсутствует	<ul style="list-style-type: none">• Полностью откройте водопроводный кран.• Убедитесь, что шланг подачи воды не замерз.• Затяните шланги подачи воды.• Очистите фильтр шланга подачи воды.
После завершения цикла стирки в дозаторе содержится средство для стирки.	<ul style="list-style-type: none">• Убедитесь, что стиральная машина работает при достаточном напоре воды.• Убедитесь, что средство для стирки добавлено в центр дозатора.
Вибрирует или работает слишком шумно	<ul style="list-style-type: none">• Убедитесь, что стиральная машина установлена на ровную поверхность. Если поверхность неровная, отрегулируйте высоту ножек, чтобы выровнять устройство.• Убедитесь, что удалены транспортировочные болты.• Убедитесь, что стиральная машина не соприкасается ни с какими другими предметами.• Убедитесь, что белье загружено равномерно.
Стиральная машина не сливает воду и/или не отжимает белье	<ul style="list-style-type: none">• Выпрямите сливной шланг. Устраните изгибы шлангов.• Убедитесь, что фильтр для мусора не забит грязью.
Дверца заблокирована в закрытом положении и не открывается.	<ul style="list-style-type: none">• Дверцу невозможно открыть в течение 3 минут после остановки машины или отключения питания.

Если проблему устранить не удастся, обратитесь в местный центр по обслуживанию клиентов Samsung.

ПОИСК И УСТРАНЕНИЕ НЕИСПРАВНОСТЕЙ И ИНФОРМАЦИОННЫЕ КОДЫ

ИНФОРМАЦИОННЫЕ КОДЫ

Если наблюдается сбой в работе стиральной машины, на дисплее отображается информационный код. Если подобное происходит, посмотрите информацию в таблице ниже и попытайтесь использовать предложенное решение проблемы перед тем, как звонить в службу поддержки клиентов.

ОБОЗНАЧЕНИЕ КОДА	СПОСОБ УСТРАНЕНИЯ
dE	<ul style="list-style-type: none">• Закройте дверцу.• Убедитесь, что дверца плотно закрыта.
4E	<ul style="list-style-type: none">• Убедитесь, что открыт водопроводный кран.• Проверьте напор воды.• Очистите сетчатые фильтры или водяной шланг.
5E	<ul style="list-style-type: none">• Очистите фильтр для мусора.• Убедитесь, что сливной шланг подсоединен правильно.• Очистите сетчатый фильтр водяного шланга.
UE	<ul style="list-style-type: none">• Белье загружено неравномерно. Перераспределите белье. В случае стирки только одной вещи (например, махрового халата или джинсов) результат заключительного отжима может быть неудовлетворительным, и на дисплее отобразится сообщение об ошибке «UE».
cE/3E/Us	<ul style="list-style-type: none">• Обратитесь в службу технической поддержки.

При отображении любых других кодов или если предложенное решение не устраняет проблему, обратитесь в сервисный центр по обслуживанию клиентов Samsung или к местному дилеру компании Samsung.

таблица циклов

ТАБЛИЦА ЦИКЛОВ (СТАНДАРТНЫЕ МОДЕЛИ: СЕРИЯ WF08**W** / WF08**Y**)

(● по желанию пользователя)

ПРОГРАММА	Максимальный объем загрузки (кг)	МОЮЩЕЕ СРЕДСТВО			Макс. темп. (°C)	Количество оборотов (макс.) (об/мин)	
		Предварительное мытье	стирка	Кондиционер		WF0804	WF0802
Хлопок	8.0	●	да	●	95	1400	1200
Синтетика	3.0	●	да	●	60	1200	1200
Джинсы	3.0	●	да	●	60	800	800
Постельное белье	2.0	●	да	●	40	800	800
Темные вещи	4.0	●	да	●	40	1200	1200
Ежедневная	3.0	●	да	●	60	1400	1200
Очистка барабана Есо	-	-	-	-	70	400	400
Интенсивная Есо	4.0	-	да	●	40	1200	1200
Верхняя одежда	2.0	-	да	●	40	1200	1200
Детские	4.0	●	да	●	95	1400	1200
Шерсть	2.0	-	да	●	40	800	800
Ручная стирка	2.0	-	да	●	40	400	400

ПРОГРАММА	Eco Bubble	Интенсивное мытье	«Замачивание»	«Легкое глажение»	Отложить стирку	Быстрая стирка	Время цикла (мин)
Хлопок	●	●	●	●	●	●	110
Синтетика	●	●	●	●	●	-	80
Джинсы	●	●	●	●	●	-	68
Постельное белье	●	●	●	●	●	-	87
Темные вещи	●	●	-	●	●	-	73
Ежедневная	●	-	●	●	●	-	54
Очистка барабана Есо	-	-	-	-	●	-	86
Интенсивная Есо	●	●	-	●	●	-	92
Верхняя одежда	●	-	-	-	●	-	77
Детские	●	●	●	●	●	-	133
Шерсть	●	-	-	-	●	-	55
Ручная стирка	●	-	-	-	●	-	31

1. Цикл с предварительной стиркой увеличивается приблизительно на 15 минут.
2. Данные о продолжительности работы были получены на основе измерений, соответствующих стандарту IEC 60456/EN 60456.
3. Хлопок 60 °C + Интенсивная + Eco bubble являются программами, соответствующими требованиям стандарта EN60456.
4. Ежедневная: короткая программа для организаций, производящих тестирование устройства.
5. Время цикла в каждом конкретном случае может отличаться от значений, указанных в таблице, и зависит от разницы давления и температуры подаваемой воды, объема загрузки и типа белья.
6. При выборе функции интенсивной стирки время цикла увеличивается для каждого цикла.

таблица циклов

ТАБЛИЦА ЦИКЛОВ (МОДЕЛИ С ТЕХНОЛОГИЕЙ УМЕНЬШЕНИЯ ВИБРАЦИИ: СЕРИЯ WF08**X** / WF08**Z**)

(● по желанию пользователя)

ПРОГРАММА	Максимальный объем загрузки (кг)	МОУЩЕЕ СРЕДСТВО			Макс. темп. (°C)	Количество оборотов (макс.) (об/мин)		
		Предварительное мытье	стирка	Кондиционер		WF0806	WF0804	WF0802
Хлопок	8.0	●	да	●	95	1600	1400	1200
Синтетика	3.0	●	да	●	60	1200	1200	1200
Джинсы	3.0	●	да	●	60	800	800	800
Постельное белье	2.0	●	да	●	40	800	800	800
Темные вещи	4.0	●	да	●	40	1200	1200	1200
Ежедневная	3.0	●	да	●	60	1400	1400	1200
Очистка барабана Eco	-	-	-	-	70	400	400	400
Интенсивная Eco	4.0	-	да	●	40	1200	1200	1200
Верхняя одежда	2.0	-	да	●	40	1200	1200	1200
Детские	4.0	●	да	●	95	1400	1400	1200
Шерсть	2.0	-	да	●	40	800	800	800
Ручная стирка	2.0	-	да	●	40	400	400	400

ПРОГРАММА	Eco Bubble	Интенсивное мытье	«Замачивание»	«Легкое глажение»	Отложить стирку	Быстрая стирка	Время цикла (мин)
Хлопок	●	●	●	●	●	●	109
Синтетика	●	●	●	●	●	-	82
Джинсы	●	●	●	●	●	-	69
Постельное белье	●	●	●	●	●	-	88
Темные вещи	●	●	-	●	●	-	75
Ежедневная	●	-	●	●	●	-	53
Очистка барабана Eco	-	-	-	-	●	-	86
Интенсивная Eco	●	●	-	●	●	-	93
Верхняя одежда	●	-	-	-	●	-	79
Детские	●	●	●	●	●	-	132
Шерсть	●	-	-	-	●	-	60
Ручная стирка	●	-	-	-	●	-	31

1. Цикл с предварительной стиркой увеличивается приблизительно на 15 минут.
2. Данные о продолжительности работы были получены на основе измерений, соответствующих стандарту IEC 60456/EN 60456.
3. Хлопок 60 °C + Интенсивная + Eco bubble являются программами, соответствующими требованиям стандарта EN60456.
4. Ежедневная: короткая программа для организаций, производящих тестирование устройства.
5. Время цикла в каждом конкретном случае может отличаться от значений, указанных в таблице, и зависит от разницы давления и температуры подаваемой воды, объема загрузки и типа белья.
6. При выборе функции интенсивной стирки время цикла увеличивается для каждого цикла.

ПРИЛОЖЕНИЕ

ОПИСАНИЕ СИМВОЛОВ НА ЭТИКЕТКАХ ОДЕЖДЫ

Следующие символы обозначают указания по уходу за одеждой. Этикетки на одежде содержат четыре символа в следующем порядке: стирка, отбеливание, сушка и глажение (сухая Очистка, если необходимо). Использование символов обеспечивает согласованность среди производителей товаров как на родине, так и за рубежом. Следуйте указаниям на этикетках, чтобы продлить срок службы одежды и устранить проблемы, связанные со стиркой.

	Прочный материал		Можно гладить при температуре 100 °C (макс.)
	Деликатная ткань		Нельзя гладить
	Можно стирать при температуре 95°C		При сухой химической чистке можно использовать любой растворитель
	Можно стирать при температуре 60°C		Сухая химическая Очистка только с использованием перхлорида, легко испаряющегося топлива, чистого спирта или чистящего средства R113
	Можно стирать при температуре 40°C		Сухая химическая Очистка только с использованием авиационного бензина, чистого спирта или чистящего средства R113
	Можно стирать при температуре 30°C		Нельзя использовать сухую химическую чистку
	Можно стирать только вручную		Сушка на плоской поверхности
	Только сухая химическая Очистка		Можно вешать для сушки
	Можно отбеливать в холодной воде		Сушить на плечиках для одежды
	Не использовать отбеливатель		Можно сушить в сушилке при нормальной температуре
	Можно гладить при температуре 200°C (макс.)		Можно сушить в сушилке при пониженной температуре
	Можно гладить при температуре 150°C (макс.)		Нельзя сушить в сушилке

ЗАЩИТА ОКРУЖАЮЩЕЙ СРЕДЫ

- Данное устройство изготовлено из материалов, подлежащих вторичной переработке. Если вы решили выбросить устройство, следуйте местным правилам по утилизации бытовых отходов. Отрежьте кабель питания, чтобы устройство нельзя было подключить к источнику питания. Снимите дверцу, чтобы животные или маленькие дети не оказались запертыми в устройстве.
- Не превышайте количество средства для стирки, рекомендованное в инструкциях производителя.
- Используйте пятновыводители и отбеливатели перед запуском цикла стирки, только если это крайне необходимо.
- Экономьте воду и электроэнергию, полностью загружая машину при стирке (точный вес загружаемого белья зависит от используемой программы стирки).

ЗАЯВЛЕНИЕ О СООТВЕТСТВИИ СТАНДАРТАМ

Данное устройство соответствует европейским требованиям по безопасности, директиве ЕС 93/68 и стандарту EN 60335.

ПРИЛОЖЕНИЕ

ТЕХНИЧЕСКИЕ ХАРАКТЕРИСТИКИ

ТИП		СТИРАЛЬНАЯ МАШИНА С ФРОНТАЛЬНОЙ ЗАГРУЗКОЙ		
РАЗМЕРЫ			WF0802W8/WF0804W8 WF0802Y8/WF0804Y8	
			Ш 598 мм x Г 600 мм x В 844 мм	
ДАВЛЕНИЕ ВОДЫ			50 кПа – 800 кПа	
ОБЪЕМ ВОДЫ			52 л	
ВЕС БЕЗ УПАКОВКИ			WF0802W8/WF0804W8 WF0802Y8/WF0804Y8	
			68 кг	
ОБЪЕМ ЗАГРУЗКИ ДЛЯ СТИРКИ И ОТЖИМА			8,0 кг	
ПОТРЕБЛЯЕМАЯ МОЩНОСТЬ	МОДЕЛЬ		WF0802W8/WF0804W8 WF0802Y8/WF0804Y8	
	СТИРКА	220 В	150 Вт	
		240 В	150 Вт	
	СТИРКА И НАГРЕВАНИЕ	220 В	2000 Вт	
		240 В	2400 Вт	
	ОТЖИМ	МОДЕЛЬ		WF0802W8/WF0804W8 WF0802Y8/WF0804Y8
		230 В		350 Вт
СЛИВ		34 Вт		
ВЕС УПАКОВКИ	МОДЕЛЬ		WF0802W8/WF0804W8 WF0802Y8/WF0804Y8	
	БУМАГА		1,9 кг	
	ПЛАСТИК		1,2 кг	
ОБОРОТЫ ОТЖИМА	МОДЕЛЬ		WF0804W8/ WF0804Y8	WF0802W8/ WF0802Y8
	об/мин		1400	1200
КЛАСС ЗАЩИТЫ ОТ ПОРАЖЕНИЯ ТОКОМ			I	

Внешний вид и характеристики изделия могут изменяться без предварительного уведомления в целях усовершенствования изделия.

ТЕХНИЧЕСКИЕ ХАРАКТЕРИСТИКИ

ТИП		СТИРАЛЬНАЯ МАШИНА С ФРОНТАЛЬНОЙ ЗАГРУЗКОЙ		
РАЗМЕРЫ		WF0802X8/WF0804X8/WF0806X8 WF0802Z8/WF0804Z8/WF0806Z8		
		Ш 598 мм x Г 600 мм x В 844 мм		
ДАВЛЕНИЕ ВОДЫ		50 кПа – 800 кПа		
ОБЪЕМ ВОДЫ		52 л		
ВЕС БЕЗ УПАКОВКИ		WF0806X8/ WF0806Z8	WF0804X8/WF0802X8 WF0804Z8/WF0802Z8	
		72 кг	71 кг	
ОБЪЕМ ЗАГРУЗКИ ДЛЯ СТИРКИ И ОТЖИМА		8,0 кг		
ПОТРЕБЛЯЕМАЯ МОЩНОСТЬ	МОДЕЛЬ		WF0802X8/WF0804X8/WF0806X8 WF0802Z8/WF0804Z8/WF0806Z8	
	СТИРКА		220 В	150 Вт
			240 В	150 Вт
	СТИРКА И НАГРЕВАНИЕ		220 В	2000 Вт
			240 В	2400 Вт
	ОТЖИМ	МОДЕЛЬ	WF0802X8/WF0804X8/WF0806X8 WF0802Z8/WF0804Z8/WF0806Z8	
		230 В	350 Вт	
СЛИВ		34 Вт		
ВЕС УПАКОВКИ	МОДЕЛЬ		WF0802X8/WF0804X8/WF0806X8 WF0802Z8/WF0804Z8/WF0806Z8	
	БУМАГА		1,9 кг	
	ПЛАСТИК		1,2 кг	
ОБОРОТЫ ОТЖИМА	МОДЕЛЬ	WF0806X8/ WF0806Z8	WF0804X8/ WF0804Z8	WF0802X8/ WF0802Z8
	об/мин		1600	1400
КЛАСС ЗАЩИТЫ ОТ ПОРАЖЕНИЯ ТОКОМ		I		

Внешний вид и характеристики изделия могут изменяться без предварительного уведомления в целях усовершенствования изделия.

Подлежит использованию по назначению в нормальных условиях
 Рекомендуемый период: 7 лет
 Изготовитель оставляет за собой право изменять дизайн и спецификации без предварительного уведомления

ПРИЛОЖЕНИЕ

ЭНЕРГЕТИЧЕСКАЯ ЭФФЕКТИВНОСТЬ

ЭНЕРГЕТИЧЕСКАЯ ЭФФЕКТИВНОСТЬ			
Изготовитель	Samsung	Samsung	Samsung
Модель	WF0806X8/ WF0806Z8	WF0804X8/ WF0804Z8	WF0802X8/ WF0802Z8
Класс энергетической эффективности	A	A	A
Потребление электроэнергии, кВт•ч / цикл стирка и отжим при полной загрузке при 60 °С	1.04	1.04	1.04
Класс качества стирки A: максимальный G: минимальный	A	A	A
Класс качества отжима A: максимальный G: минимальный	A	A	B
Максимальная частота вращения, об/мин	1600	1400	1200
Загрузка стиральной машины, кг стирка	8.0	8.0	8.0
расход воды за цикл, л	52	52	52
Корректированный уровень звуковой мощности, дБА стирка отжим	57 68	57 66	57 65

ЭНЕРГЕТИЧЕСКАЯ ЭФФЕКТИВНОСТЬ		
Изготовитель	Samsung	Samsung
Модель	WF0804W8/ WF0804Y8	WF0802W8/ WF0802Y8
Класс энергетической эффективности	A	A
Потребление электроэнергии, кВт•ч / цикл стирка и отжим при полной загрузке при 60 °С	1.04	1.04
Класс качества стирки A: максимальный G: минимальный	A	A
Класс качества отжима A: максимальный G: минимальный	A	B
Максимальная частота вращения, об/мин	1400	1200
Загрузка стиральной машины, кг стирка	8.0	8.0
расход воды за цикл, л	52	52
Корректированный уровень звуковой мощности, дБА стирка отжим	57 69	57 67

* На продукте присутствует наклейка с информацией о его энергетической эффективности

ЗАМЕТКИ



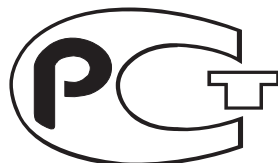

- Сертификат: РОСС КР. АВ57. В04385
- Срок действия: с 13.07.2010 г. по 12.07.2013 г.

ИЗГОТОВЛЕНО В КИТАЕ
ИЗГОТОВИТЕЛЬ: САМСУНГ
ТОВАР СЕРТИФИЦИРОВАН ФИРМОЙ АЛТТЕСТ - МОСКВА

Импортер в России:
ООО "Самсунг Электроникс Рус Компани", 125009, г. Москва,
Большой Гнездииковский переулок, дом 1, строение 2



AB57



OP004

В СЛУЧАЕ ВОЗНИКНОВЕНИЯ ВОПРОСОВ ИЛИ КОММЕНТАРИЕВ

Страна	ТЕЛЕФОН	ВЕБ-УЗЕЛ
RUSSIA	8-800-555-55-55	www.samsung.com
GEORGIA	8-800-555-555	
ARMENIA	0-800-05-555	
AZERBAI	088-55-55-555	
KAZAKHSTAN	8-10-800-500-55-500(GSM: 7799)	www.samsung.com
UZBEKISTAN	8-10-800-500-55-500	www.samsung.com
KYRGYZSTAN	00-800-500-55-500	www.samsung.com
TADJIKISTAN	8-10-800-500-55-500	www.samsung.com
UKRAINE	0-800-502-000	www.samsung.ua www.samsung.com/ua_ru
BELARUS	810-800-500-55-500	
MOLDOVA	00-800-500-55-500	

Код: DC68-02842Z_RU

WF0802W8(E/N/S/V/W) WF0802X8(E/N/S/V/W)
WF0804W8(E/N/S/V/W) WF0804X8(E/N/S/V/W)
WF0802Y8(E/N/S/V/W) WF0806X8(E/N/S/V/W)
WF0804Y8(E/N/S/V/W) WF0802Z8(E/N/S/V/W)
WF0804Z8(E/N/S/V/W)
WF0806Z8(E/N/S/V/W)

Пральна машина

Посібник користувача

лише уявіть **МОЖЛИВОСТІ**

Дякуємо за придбання цього виробу компанії
Samsung.

Для отримання повного спектру послуг
зареєструйте свій виріб на веб-сайті

www.samsung.com/register

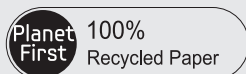

Функції нової пральної машини Samsung

Нова пральна машина змінить ваші уявлення про прання білизни. Нова пральна машина Samsung має усі зручні функції, від спеціальної функції Eco Bubble до заощадження електроенергії, які гарантують найлегше та найприємніше прання.

- **Energy Saving (Заощадження електроенергії)**

У порівнянні зі звичайними пральними машинами зі спеціальною системою генерування бульбашок і тихим інверторним двигуном ця модель забезпечує ощадливе споживання електроенергії.

- **Eco Bubble Wash (Еко-прання з бульбашками)**

Ця ефективна еко-програма прання із генеруванням бульбашок Samsung забезпечує кращі результати прання і водночас дбайливий догляд за тканиною. У цьому режимі засіб для прання розподіляється швидко і рівномірно, глибоко проникаючи у тканину.

- **VRT PLUS™ (технологія зменшення вібрування, для окремих моделей)**

Ця пральна машина Samsung працює надзвичайно тихо – зменшення шуму і вібрації стало можливим завдяки 3D-сенсорам вібрації і розумній технології контролю, що дозволяють підтримувати найнижчий можливий рівень шуму. Таким чином, барабан зберігає оптимальний баланс.

- **Quick Wash (Швидке прання)**

Не гайте часу! Програма Quick Wash (Швидке прання) може бути вдалим вирішенням у вашому заклопотаному житті – улюблений одяг (до 2 кг) тепер можна випрати всього за 15 хв.!

- **Quiet Drive Motor (Тихий двигун)**

Унікальний тихий двигун Samsung працює без ременів і приводів – рівень вібрації значно нижчий, машина працює тихше, а відтак термін її експлуатації довший.

- **Eco Drum Clean (Еко-очищення барабана)**

Завдяки системі Eco Drum Clean (Еко-очищення барабана) машина залишатиметься чистою навіть без застосування хімічних засобів. Підтримуйте барабан у чистоті і без неприємних запахів завдяки спеціальній програмі чищення.

- **Дитячі речі**

Пральна машина Samsung пропонує програми прання, які забезпечують додатковий захист одягу дітей із чутливою шкірою. Ці програми зменшують ризик подразнення шкіри у дітей, зводячи до мінімуму залишки засобу для прання. Крім того, ці програми класифікують одяг відповідно до різних типів, і прання виконується з урахуванням характеристик одягу, тож дитячий одяг залишається чистим і свіжим, коли б його не одягали.

- **Сертифіковано для вовни**

Машина пройшла перевірку на відповідність технічним характеристикам компанії Woolmark для вовняних виробів, які можна прати у пральній машині. Ця позначка є кращим оновленим знаком сертифікації, ніж попередня позначка Woolmark, яка гарантує не лише усунення бруду із вовняних виробів, а й догляд за ними. Вироби слід прати відповідно до вказівок на етикетці одягу, зазначених Woolmark і Samsung.

- **Режим ручного прання**

Спеціальний догляд можна визначити відповідною температурою, дбайливим режимом прання і відповідною кількістю води.

- **Відкладення запуску**

Дозволяє відкласти цикл до 19 годин із кроком збільшення на 1 годину та гарантує зручніше використанн пральної машини, особливо коли потрібно вийти з дому.

- **Замок від дітей**

Замок від дітей дозволяє запобігти втручанню допитливих дитячих рук у роботу пральної машини. Ця захисна функція не дозволяє дітям бавитися пральною машиною і подає сигнал, коли вмикається.

- **Цифровий графічний дисплей**

Панель керування із цифровим графічним дисплеєм є чіткою і легкою у користуванні, що дозволяє уникнути зайвої метушні. Окрім того, що він легкий в управлінні, цифровий графічний дисплей дозволяє виконати швидкі і точні налаштування прання для досягнення відмінних результатів.

- **Широкі дверцята**

Надзвичайно широке віконце дверцят для зручного спостереження за перебігом прання! Без зусиль завантажуйте та виймайте білизну великого розміру, таку як постіль, рушники тощо.

У цьому посібнику міститься важлива інформація про встановлення, використання і догляд за новою пральною машиною Samsung. У ньому ви можете переглянути опис панелі керування, інструкції щодо використання машини і підказки для оптимального використання її надсучасних функцій і можливостей. У розділі “Усунення несправностей та інформаційні коди” на сторінці 37 розповідається про те, що слід робити, коли із машиною щось негаразд.

Інформація з техніки безпеки

Вітаємо вас із придбанням пральної машини Samsung. У цьому посібнику міститься важлива інформація щодо встановлення, використання і догляду за пральною машиною. Щоб уповні скористатися перевагами та функціями пральної машини, прочитайте цей посібник користувача.



ЩО ПОТРІБНО ЗНАТИ ПРО ІНСТРУКЦІЇ З ТЕХНІКИ БЕЗПЕКИ

Уважно прочитайте цей посібник користувача для безпечного та ефективного використання пральної машини і зберігайте його в надійному місці біля пристрою для майбутньої довідки. Використовуйте цей пристрій лише за призначенням, як вказано в цьому посібнику користувача. Попередження і важливі інструкції у цьому посібнику користувача не охоплюють всі можливі умови та ситуації. Користувач повинен керуватись здоровим глуздом і бути уважним та обережним під час встановлення, догляду та експлуатації пральної машини.

Оскільки подані нижче інструкції з експлуатації стосуються різних моделей, характеристики вашої пральної машини можуть дещо відрізнятися від тих, що в цьому посібнику, і не всі попереджувальні позначки потрібно буде брати до уваги. Якщо у вас виникають запитання, зверніться до найближчого сервісного центру або відвідайте веб-сайт www.samsung.com для отримання технічної підтримки та інформації.

ВАЖЛИВІ СИМВОЛИ БЕЗПЕКИ І ЗАСТЕРЕЖЕННЯ

Символи і знаки, які використовуються у цьому посібнику користувача:

 ПОПЕРЕДЖЕННЯ	Небезпечні дії, які можуть спричинити серйозні травми, смерть та/або пошкодження майна .
 УВАГА	Небезпечні дії, які можуть спричинити травми та/або пошкодження майна .
 УВАГА	Щоб зменшити ризик пожежі, вибуху, ураження електричним струмом або травмування під час користування пральною машиною, дотримуйтеся основних правил техніки безпеки.
	НЕ намагайтеся виконати цю дію.
	НЕ розбирайте виріб.
	НЕ торкайтесь.
	Чітко дотримуйтеся вказівок.
	Вийміть вилку з розетки.
	Перевірте, чи машину заземлено, щоб уникнути ураження електричним струмом.
	Зателефонуйте до сервісного центру по допомогу.
	Примітка

Ці попереджувальні позначки подано для запобігання травмуванню користувача чи інших осіб.

Чітко їх дотримуйтеся.

Прочитавши цей розділ, зберігайте його у надійному місці для довідки у майбутньому.



Перш ніж використовувати пристрій, прочитайте усі інструкції.

Як і будь-яке обладнання, яке використовує електроенергію і рухомі деталі, цей виріб може становити небезпеку. Щоб безпечно використовувати пристрій, ознайомтеся з його роботою і будьте обережні під час його експлуатації.

Не дозволяйте дітям (чи домашнім тваринам) бавитись всередині пральної машини чи зверху на ній. Дверцята пральної машини зсередини відкриті важко, і якщо діти у ній застрягнуть, то можуть зазнати серйозних травм.



Цей пристрій не призначений для використання особами (включаючи дітей) з обмеженими фізичними, сенсорними чи розумовими можливостями, або особами, які не мають достатнього досвіду чи знань, якщо вони перебувають без нагляду відповідальної за їхню безпеку особи або не навчені безпечно користуватися піччю.

За малими дітьми слід наглядати, щоб вони не бавились із пристроєм.

Якщо вилку (кабель живлення) пошкоджено, задля уникнення небезпеки її має замінити виробник, працівник служби обслуговування чи кваліфікований спеціаліст.

Пральну машину слід розташувати поблизу розетки, кранів водопостачання і дренажних труб.

Для пральних машин, вентиляційні отвори яких знаходяться внизу пристрою, слід зважати, щоб ці отвори не заблокувалися килимом чи іншими предметами.

Використовуйте нові шланги, не використовуйте повторно старі шланги.

Інформація з техніки безпеки



ПОПЕРЕДЖУВАЛЬНІ ПОЗНАЧКИ, ЯКІ ОБОВ'ЯЗКОВО СЛІД БРАТИ ДО УВАГИ ПІД ЧАС ВСТАНОВЛЕННЯ



- Встановлювати пристрій повинні кваліфіковані особи або сервісна компанія.
- Недотримання цієї вимоги може спричинити ураження електричним струмом, пожежу, вибух, проблеми із пристроєм або травми.

Пристрій важкий, тому піднімайте його обережно.

Вставляйте кабель живлення у розетку змінного струму 220-240 В/50 Гц або більше та використовуйте її лише для цього пристрою. Не використовуйте подовжувач.

- Під'єднання до розетки інших пристроїв за допомогою подовжувача може спричинити ураження електричним струмом або пожежу.
- Значення напруги, частоти та струму має відповідати значенню, вказаному в технічних характеристиках пристрою. Недотримання цієї вимоги може спричинити ураження електричним струмом або пожежу. Вставте вилку в розетку, добре зафіксувавши.

Завжди сухою ганчіркою витирайте із роз'ємів і контактів вилки сторонні речовини (наприклад бруд або воду).

- Вийміть вилку та почистіть її сухою ганчіркою.
- Недотримання цієї вимоги може спричинити ураження електричним струмом або пожежу.

Вставляйте вилку в розетку правильною стороною, щоб кабель був спрямований на підлогу.

- Якщо неправильно вставити вилку в розетку, це може пошкодити електричні дроти кабелю, що може спричинити ураження електричним струмом або пожежу.

Зберігайте весь пакувальний матеріал подалі від дітей, оскільки він може становити для них небезпеку.

- Якщо дитина надіне на голову упаковку, це може спричинити удушення.

Якщо пристрій, вилку або кабель живлення пошкоджено, зверніться до найближчого сервісного центру.



Пристрій має бути заземлено належним чином.

Не заземлюйте пристрій до газової труби, пластмасової водопровідної труби або телефонної лінії.

- Це може спричинити ураження електричним струмом, пожежу, вибух або проблеми із пристроєм.
- Не під'єднуйте кабель живлення до розетки без належного заземлення. Заземлення має бути виконано із дотриманням вимог місцевого та державного законодавства.



Не встановлюйте пристрій біля обігрівачів і легкозаймистих матеріалів. Не встановлюйте пристрій у вологих і брудних місцях, а також у місцях із потраплянням прямих сонячних променів та води (дощу).

Не встановлюйте пристрій у місцях із низькими температурами.

- На морозі трубки можуть потріскати.

Не встановлюйте пристрій у місцях, де може витікати газ.

- Це може призвести до пожежі або ураження електричним струмом.

Не використовуйте електричний трансформатор.

- Це може призвести до пожежі або ураження електричним струмом.

Не використовуйте пошкоджені вилку, кабель живлення або розетку, яка нещільно прилягає до стіни.

- Це може призвести до пожежі або ураження електричним струмом.

Не тягніть і сильно не згинайте кабель живлення.

Не закручуйте та не зав'язуйте кабель живлення.

Не підвішуйте кабель живлення на металеві предмети, не ставте на нього важких предметів, а також не ставте його між предметами та позаду пристрою.

- Це може призвести до пожежі або ураження електричним струмом.

Виймаючи вилку, не тягніть за кабель живлення.

- Виймайте вилку, тримаючи за неї.
- Недотримання цієї вимоги може спричинити ураження електричним струмом або пожежу.

Не прокладайте кабель живлення і трубки в місці, де за них можна зачепитися.



УВАГА

ПОПЕРЕДЖУВАЛЬНІ ПОЗНАЧКИ, ЯКІ СЛІД БРАТИ ДО УВАГИ ПІД ЧАС ВСТАНОВЛЕННЯ



Пристрій слід встановлювати так, щоб можна було легко досягнути до вилки.

- Недотримання цієї вимоги може спричинити ураження електричним струмом або пожежу через витік струму.

Встановлюйте пристрій на рівну та тверду підлогу, яка може витримати його вагу.

- Недотримання цієї вимоги може спричинити сильну вібрацію, шум або проблеми із пристроєм.



ПОПЕРЕДЖЕННЯ

ПОПЕРЕДЖУВАЛЬНІ ПОЗНАЧКИ, ЯКІ СЛІД ОBOB'ЯЗKОВО БРАТИ ДО УВАГИ ПІД ЧАС ЕКСПЛУАТАЦІЇ



Якщо у пристрої надто багато води, негайно вимкніть подачу води та живлення, після чого зверніться до найближчого сервісного центру.

- Не торкайтеся вилки мокрими руками.
- Це може спричинити ураження електричним струмом.

Якщо пристрій видає дивний шум, відчувається запах горілого або диму, негайно вийміть вилку із розетки та зверніться до найближчого сервісного центру.

- Недотримання цієї вимоги може спричинити ураження електричним струмом або пожежу.

У разі витікання газу (наприклад, пропану, зрідженого нафтового газу тощо) негайно провітріть приміщення, не торкаючись вилки. Не торкайтеся пристрою або кабелю живлення.

- Не використовуйте вентилятор.
- Іскра може спричинити вибух або пожежу.

Не дозволяйте дітям бавитися у або на пральній машині. Утилізуючи пральну машину, зніміть важіль її дверцят.

- Якщо дитина застряне у пральній машині, їй буде важко вийти або ж вона може задушитися.

Перед використанням зніміть пакувальний матеріал (губку, пінопласт), що прикріплений до дна пристрою.

Інформація з техніки безпеки

 Не періть вироби, забруднені бензином, гасом, бензолом, розчинником, спиртом або іншими легкозаймистими чи вибуховими речовинами.

- Це може призвести до ураження електричним струмом, пожежі або вибуху.

Не відкривайте дверцята пральної машини, докладаючи надмірних зусиль, коли вона працює (прання за високої температури/сушіння/відтискання).

- Через витікання води із пральної машини можна обпектися. Крім того, підлога стане слизькою.

Це може призвести до травмування.

- Якщо відкривати дверцята, докладаючи надмірних зусиль, можна пошкодити пристрій або травмуватися.

Не засовуйте руку під пральну машину.

- Це може призвести до травмування.

Не торкайтеся вилки мокрими руками.

- Це може призвести до ураження електричним струмом.

Не вимикайте пристрій, виймаючи вилку під час його роботи.

- Повторне під'єднання вилки до розетки може спричинити появу іскри, що може призвести до ураження електричним струмом або виникнення пожежі.

Не дозволяйте дітям або немічним особам користуватися пральною машиною без нагляду. Не дозволяйте дітям забиратися у пристрій.

- Це може спричинити ураження електричним струмом, опіки або травми.

Не засовуйте руку або металеві предмети під пральну машину, коли вона працює.

- Це може призвести до травмування.

Не від'єднуйте пристрій від електромережі, тягнучи за кабель живлення. Добре схопіть за вилку та вийміть її із розетки.

- Пошкодження кабелю живлення може спричинити коротке замикання, пожежу та/або ураження електричним струмом.

 Не намагайтеся ремонтувати, розбирати або змінювати пристрій самотужки.

- Не використовуйте інших запобіжників (наприклад, мідних чи сталевих дротів тощо), аніж стандартний запобіжник.
- Якщо потрібно відремонтувати або перевстановити пристрій, зверніться до найближчого сервісного центру.
- Недотримання цієї вимоги може спричинити ураження електричним струмом, пожежу, проблеми із пристроєм або травми.

 Якщо шланг подачі води нещільно прилягатиме до крана, а в пристрої буде надто багато води, вийміть вилку з розетки.

- Недотримання цієї вимоги може спричинити ураження електричним струмом або пожежу.

Виймайте вилку з розетки під час грози або якщо плануєте тривалий час не користуватися пристроєм.

- Недотримання цієї вимоги може спричинити ураження електричним струмом або пожежу.



ПОПЕРЕДЖУВАЛЬНІ ПОЗНАЧКИ, ЯКІ СЛІД БРАТИ ДО УВАГИ ПІД ЧАС ЕКСПЛУАТАЦІЇ



Якщо пральну машину забруднено (наприклад засобом для прання, пилом, залишками їжі тощо), вийміть вилку з розетки та почистіть її м'якою вологою ганчіркою.

- Недотримання цієї вимоги може спричинити знебарвлення, деформацію, пошкодження та іржавіння.

Від сильного удару скло спереду пристрою може розбитися. Користуйтеся пристроєм обережно.

- Через розбите скло можна травмуватися.

Після припинення подачі води або повторного під'єднання шланга подачі води повільно відкривайте кран.

Повільно відкривайте кран після тривалої перерви у використанні.

- Тиск повітря у шлангу подачі води або водопровідній трубі може пошкодити пристрій або спричинити витікання води.

Якщо під час роботи пристрою витікає вода, встановіть причину витікання.

- Якщо пральна машина працює і в ній надто багато води через проблеми зі зливом, це може спричинити ураження електричним струмом або пожежу внаслідок витіку струму.

Завантажуйте вироби у пральну машину повністю, щоб не притиснути їх дверцятами.

- Якщо притиснути виріб дверцятами, це може пошкодити пральну машину, сам виріб або спричинити витікання води.

Якщо ви не користуєтесь пральною машиною, кран має бути закрито.

- Гвинт на з'єднувачі шланга подачі води має бути закріплено належним чином.
- Недотримання цієї вимоги може спричинити пошкодження майна або травми.

Слідкуйте, щоб на гумовому ущільнювачі не було сторонніх предметів (наприклад, сміття, ниток тощо).

- Якщо дверцята погано закрито, може витікати вода.

Перед використанням пристрою відкрийте кран і перевірте, чи добре зафіксовано з'єднувач шланга подачі води та не витікає вода.

- Якщо гвинти або з'єднувач шланга подачі води погано закріплено, це може спричинити витікання води.

Інформація з техніки безпеки

- ☐ Не ставайте на пристрій та не кладіть на нього предмети (наприклад, тканинні вироби, запалені свічки, цигарки, посуд, хімічні речовини, металеві предмети тощо).
 - Це може спричинити ураження електричним струмом, пожежу, проблеми із пристроєм або травми.

Не розпилюйте на пристрій летких речовин, наприклад інсектицидів.

- Окрім завдання шкоди здоров'ю, використання летких речовин може спричинити ураження електричним струмом, пожежу або проблеми із пристроєм.

Не ставте біля пральної машини предмети, які є джерелом електромагнітного випромінювання.

- Це може призвести до травмування через збій у роботі пристрою.

Оскільки вода, злита під час прання за високої температури або сушіння, гаряча, уникайте контакту з нею.

- Це може спричинити опіки і травми.

Не періть, не віджимайте та не сушіть водонепроникні сидіння, килими або одяг (*), якщо пристрій не має спеціальної програми для прання цих виробів.

- Не періть грубих і твердих килимів, навіть на заявності на етикетці позначки пральної машини.
- Це може призвести до травмування або пошкодити пральну машину, стіни, підлогу чи одяг через надмірну вібрацію.

* Вовняна постільна білизна, дощовики, жилетки для рибаків, штани для катання на лижах, спальні мішки, підгузки, спортивні костюми, чохла для велосипедів, мотоциклів, автомобілів тощо.

Не вмикайте пральну машину, якщо вийнято ємність для засобу для прання.

- Це може призвести до ураження електричним струмом або травмування через витікання води.

Не торкайтеся барабана всередині під час або після циклу сушіння, оскільки він гарячий.

- Це може спричинити опіки.

Не засовуйте руку у відкриту ємність для засобу для прання.

- Можна травмуватися, оскільки пристрій додавання засобу для прання може захопити руку. Не кладіть у пральну машину інших предметів (наприклад, туфлі, залишки їжі, тварин), аніж тканинні вироби.
- Це може спричинити пошкодження пральної машини, травми або смерть (тварин) через надмірну вібрацію.

Не натискайте кнопки гострими предметами, наприклад шпильками, ножами, нігтями тощо.

- Це може спричинити ураження електричним струмом або травми.

Не періть вироби, забруднені олійками, кремами або лосьйонами, які доступні в магазинах продажу косметики та масажних салонах.

- Це може спричинити деформацію гумового ущільнювача та витікання води.

Не залишайте металеві предмети (наприклад булавки чи шпильки для волосся), а також відбілювач у барабані на тривалий час.

- Це може спричинити появу іржі на барабані.
- Якщо барабан почне іржавіти, чистіть його губкою з додаванням нейтрального миючого засобу. Не чистіть барабан металевою щіткою.

Не використовуйте сухих засобів для прання безпосередньо, а також не періть, не полощіть та не віджимайте вироби, на які нанесено сухі засоби для прання.

- Це може спричинити миттєве загоряння через нагрівання окисленого мастила.

Не використовуйте гарячу воду із пристроїв для охолодження/нагрівання води.

- Це може спричинити проблеми із пральною машиною.

Не використовуйте для пральної машини звичайне мило для ручного прання.

- Якщо воно затвердне та накопичиться у пральній машині, це може спричинити проблеми із пристроєм, знебарвлення, іржавіння і неприємний запах.

Не періть у сітці для прання великі вироби, наприклад постільну білизну.

- Кладіть у сітку для прання шкарпетки та бюстгалтери і періть їх разом з іншими виробами.
- Недотримання цієї вимоги може призвести до травмування через надмірну вібрацію.

Не використовуйте затверділих засобів для прання.

- Якщо вони накопичуться у пральній машині, це може спричинити витікання води.

Для пральних машин, вентиляційні отвори яких знаходяться внизу пристрою, слід зважати, щоб ці отвори не заблокувалися килимом чи іншими предметами.

Перевірте, чи усі кишені одягу, який ви збираєтеся прати, порожні.

- Тверді гострі предмети, наприклад монети, шпильки, цвяхи, гвинти чи каміння, можуть призвести до серйозного пошкодження пристрою.

Не періть одяг із великими пряжками, гудзиками чи іншими важкими металевими предметами.



ПОПЕРЕДЖЕННЯ

ПОПЕРЕДЖУВАЛЬНІ ПОЗНАЧКИ, ЯКІ СЛІД ОBOB'ЯЗKОВО БРАТИ ДО УВАГИ ПІД ЧАС ЧИЩЕННЯ



Не чистіть пристрій із безпосереднім нанесенням на нього води.

Не чистіть пристрій бензолом, розчинником або спиртом.

- Це може спричинити знебарвлення, деформацію, пошкодження, ураження електричним струмом або пожежу.

Перед чищенням або технічним обслуговуванням від'єднуйте пристрій від електромережі.

- Недотримання цієї вимоги може спричинити ураження електричним струмом або пожежу.

Зміст

ВСТАНОВЛЕННЯ ПРАЛЬНОЇ МАШИНИ

13

- 13 Деталі пральної машини
- 14 Дотримання вимог зі встановлення
 - 14 Під'єднання до електромережі і заземлення
 - 14 Водопостачання
 - 15 Дренажна система
 - 15 Підлога
 - 15 Температура навколишнього середовища
 - 15 Встановлення у ніші чи шафці
- 15 Встановлення пральної машини

ПРАННЯ БІЛИЗНИ

21

- 21 Перше прання
- 21 Основні вказівки
- 22 Використання панелі керування
 - 25 Замок від дітей
 - 25 Вимкнення звуку
 - 26 Відкладення запуску
 - 26 Мої налаштування
 - 27 Eco Bubble
 - 28 Прання білизни із використанням перемикача режимів
 - 29 Прання одягу вручну
- 29 Рекомендації щодо прання білизни
- 30 Інформація про засоби для прання та додатки
 - 30 Який засіб для прання використовувати
 - 31 Відділення для засобів для прання
 - 31 Рідкі засоби для прання (окремі моделі)

ЧИЩЕННЯ І ДОГЛЯД ЗА ПРАЛЬНОЮ МАШИНОЮ

32

- 32 Режим чищення барабана Eco
- 33 Злив води у випадку аварійної ситуації
- 34 Чищення фільтра для сміття
- 34 Чищення зовнішньої поверхні машини
- 35 Чищення відділення для засобів для прання і ніші
- 35 Чищення сітчастого фільтра шланга подачі води
- 36 Ремонт замерзлої пральної машини
- 36 Зберігання пральної машини

УСУНЕННЯ НЕСПРАВНОСТЕЙ ТА ІНФОРМАЦІЙНІ КОДИ

37

- 37 Несправності і способи їх усунення
- 38 Інформаційні коди

ТАБЛИЦЯ РЕЖИМІВ

39

- 39 Таблиця циклів (ЗВИЧАЙНІ моделі: серія WF08**W** / WF08**Y**)
- 40 Таблиця циклів (моделі VRT: серія WF08**X** / WF08**Z**)

ДОДАТОК

41

- 41 Таблиця символів догляду за тканинами
- 41 Захист навколишнього середовища
- 41 Заява про відповідність стандартам
- 42 Технічні характеристики

Встановлення пральної машини

Спеціаліст зі встановлення обов'язково повинен ретельно дотримуватися цих вказівок, щоб забезпечити належне функціонування пральної машини і запобігти ризику травмування під час експлуатації виробу.

ДЕТАЛІ ПРАЛЬНОЇ МАШИНИ

Обережно розпакуйте пральну машину і перевірте наявність усіх деталей, вказаних нижче. Якщо під час транспортування пральну машину було пошкоджено або бракує якихось деталей, зверніться у центр обслуговування Samsung або до місцевого торгового представника Samsung.

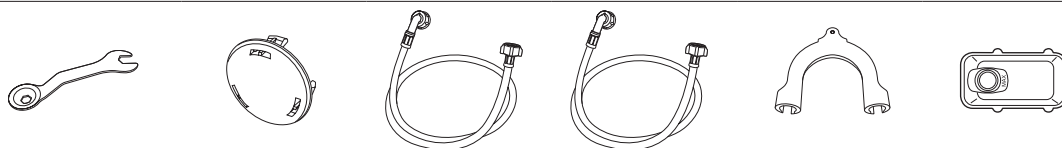
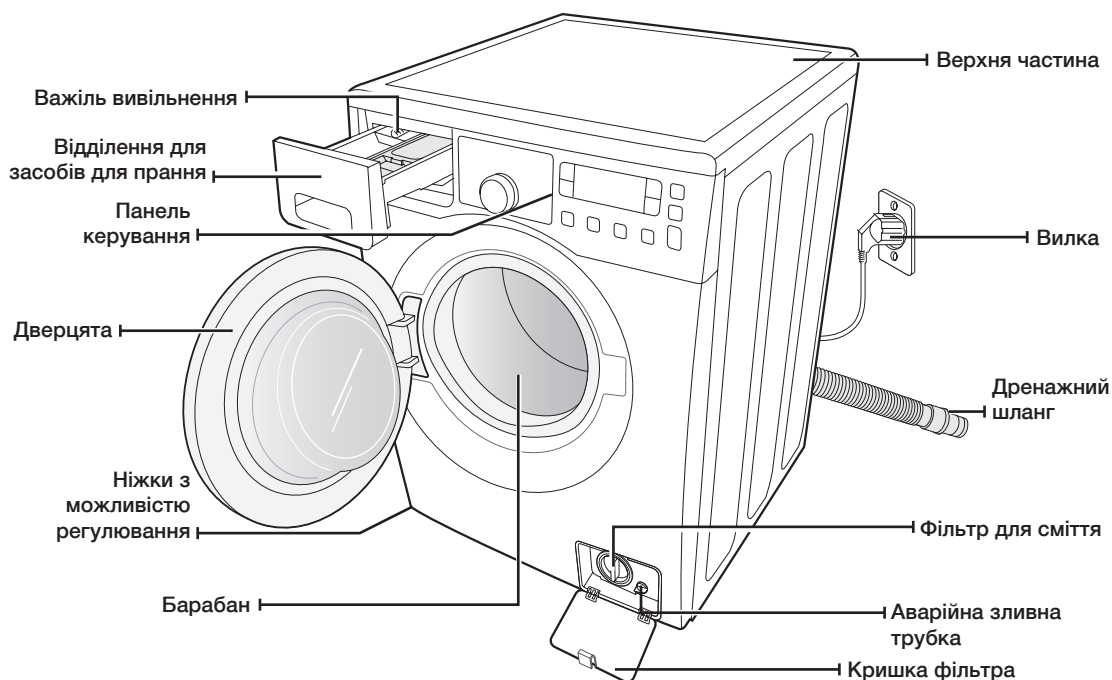

Гайковий ключ

* Заглушки отворів для болтів

Для холодної води

Для гарячої води (окремі моделі)

Фіксатор шланга

Ємність для рідкого засобу для прання (окремі моделі)

Шланг подачі води



* **Заклушки отворів для болтів** : Кількість заклішок отворів для болтів залежить від моделі (3-5 заклішок).

Встановлення пральної машини

ДОТРИМАННЯ ВИМОГ ЗІ ВСТАНОВЛЕННЯ

Під'єднання до електромережі і заземлення

 Не використовуйте подовжувач.
ПОПЕРЕДЖЕННЯ Використовуйте лише той кабель живлення, який постачається з виробом.

Готуючись до встановлення, перевірте живлення; воно має відповідати таким вимогам:

- 220-240 В, 50 Гц із запобіжником автоматичним вимикачем
- окремий ланцюг живлення лише для пральної машини

Пральну машину слід належним чином заземлити. Якщо пральна машина не працює належним чином чи ламається, заземлення знижує ризик ураження електричним струмом, забезпечуючи шлях найменшого опору для електричного струму. Пральна машина постачається з кабелем живлення, який має триконтактну вилку для використання у належно встановленій та заземленій розетці.

 Не під'єднуйте провід заземлення до пластмасових водопровідних труб, газопроводів чи труб подачі гарячої води.

Неправильне під'єднання провідника заземлення може призвести до ураження електричним струмом.

Якщо ви не впевнені, що машину заземлено належним чином, зверніться по допомогу до кваліфікованого електрика чи спеціаліста з обслуговування. Не змінюйте вилку, яка постачається із пральною машиною. Якщо вона не підходить до розетки, кваліфікований електрик повинен встановити відповідну розетку.

Водопостачання

Вода наповнюватиме машину належним чином, якщо тиск води становитиме 50 кПа - 800 кПа. Тиск води менше 50 кПа може призвести до несправності водопровідного крана, перешкоджаючи його повному вимкненню. Або ж для наповнення машини водою може знадобитися більше часу, ніж це дозволено системою контролю, що призведе до вимкнення пристрою. (Обмеження щодо часу наповнення, призначені для запобігання перетіканню води у разі послаблення внутрішнього шланга, вбудовані у систему керування пристроєм).

Водопровідні крани мають бути розташовані на відстані 120 см від задньої панелі машини, щоб забезпечити доступ до неї шлангу подачі води.

 Більшість магазинів, де продаються системи водопостачання, пропонують шланги подачі води різної довжини до 305 см.

Ризик витоку води і пошкодження можна зменшити, якщо:

- забезпечити легкий доступ до водопровідних кранів;
- закривати крани, коли машина не використовується;
- час від часу перевіряти шланг подачі води на наявність витоку.

 Перед тим як використовувати пральну машину вперше, перевірте, чи не протікають ПОПЕРЕДЖЕННЯ з'єднання водопровідних кранів і клапанів.

Дренажна система

Компанія Samsung рекомендує використовувати зливну трубу висотою 65 см. Дренажний шланг слід прокласти через фіксатор для дренажного шланга до зливної труби. Розмір зливної труби має відповідати зовнішньому діаметру дренажного шланга. Дренажний шланг під'єднується на заводі.

Підлога

Для забезпечення якомога кращої роботи пральну машину слід встановити на міцній підлозі. Дерев'яну підлогу може знадобитися укріпити, щоб зменшити вібрування та/або незбалансоване навантаження. Килими та м'який настил сприяють вібруванню, і тому пральна машина може дещо зміщуватися під час циклу відтискання.

Не встановлюйте пральну машину на платформі чи ненадійно закріпленій конструкції.

Температура навколишнього середовища

Не встановлюйте пральну машину в приміщенні, де може замерзнути вода, оскільки у водопровідному клапані, насосі та шлангах завжди залишається незначна кількість води. Замерзла вода може призвести до пошкодження пасів, насосу та інших компонентів.

Встановлення у ніші чи шафці

Для гарантії безпеки та належної роботи пральну машину слід встановлювати на відстані:

з боків – 25 мм

ззаду – 50 мм

згори – 25 мм

спереду – 465 мм

Якщо поруч із пральною машиною встановлено сушарку, перед нішею чи шафкою має бути принаймні 465 мм незаблокованого простору. Сама по собі пральна машина не потребує спеціальної відкритого простору.

ВСТАНОВЛЕННЯ ПРАЛЬНОЇ МАШИНИ

КРОК 1

Вибір місця розташування



Перш ніж встановлювати пральну машину, перевірте, чи розташування:

- має тверду рівну поверхню без килимового покриття чи покриття, яке може завадити вентиляції;
- захищене від дії прямих сонячних променів;
- має належну вентиляцію;
- має температуру навколишнього середовища не нижче 0 °C;
- знаходиться на відстані від джерел тепла, наприклад масляних нагрівачів чи газових плит;
- має достатньо місця, щоб не ставити пральну машину на кабель живлення.

Встановлення пральної машини

КРОК 2

Видалення транспортувальних болтів

Перед встановленням машини необхідно відкрутити всі транспортувальні болти із задньої панелі.

1. Викрутіть усі болти за допомогою гайкового ключа, який додається.

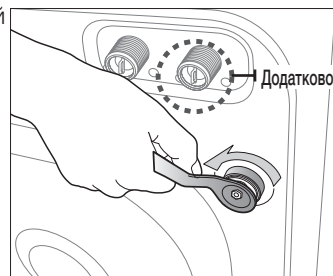

2. Тримайте болт за допомогою гайкового ключа і потягніть через широку частину отвору. Повторіть ці дії для кожного болта.

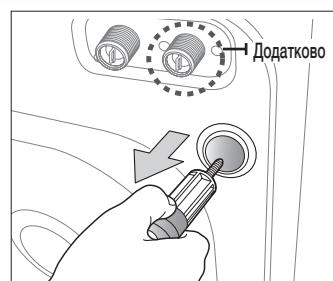

3. Закрийте отвори пластмасовими заглушками, які додаються.

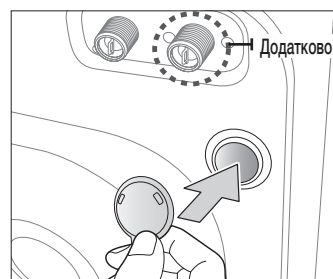

4. Зберігайте болти у безпечному місці; вони можуть знадобитися, якщо ви перенесите машину у майбутньому.



ПОПЕРЕДЖЕННЯ Пакувальний матеріал може становити небезпеку для дітей; зберігайте весь пакувальний матеріал (пластикові пакети, полістирол тощо) у місцях, недоступних для дітей.

КРОК 3**Регулювання ніжок**

 Встановлюйте пральну машину так, щоб вилка кабелю живлення, система водопостачання і дренажна система були легкодоступні.

1. Встановіть машину у потрібне положення.

2. Вирівняйте пральну машину, повертаючи ніжки рукою, доки не буде відрегульовано потрібну висоту.

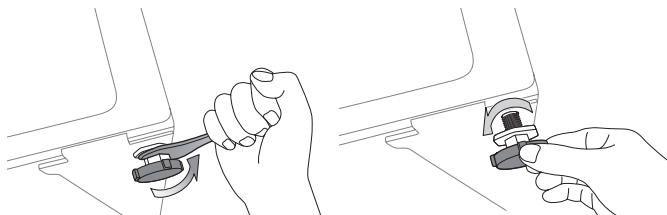

3. Коли машину буде вирівняно, затягніть гайки за допомогою гайкового ключа, який додається до виробу.

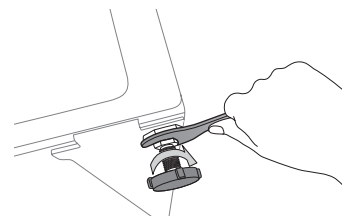
**КРОК 4****Під'єднання системи водопостачання і дренажної системи****Під'єднання шланга подачі води**

1. Візьміть насадку у вигляді літери "L" шланга подачі холодної води і під'єднайте її до вхідного отвору системи подачі холодної води на задній панелі виробу. Затягніть вручну.

 Шланг подачі води має бути під'єднаний до пральної машини з одного кінця і до водопровідного крана з іншого. Не натягуйте шланг подачі води. Якщо шланг надто короткий, замініть його на довший шланг високого тиску.

2. Під'єднайте інший кінець шланга подачі холодної води до водопровідного крана із холодною водою і затягніть рукою. Якщо потрібно, можна змінити положення шланга подачі води з боку пральної машини; для цього потрібно послабити з'єднання, повернути шланг і повторно затягнути з'єднання.

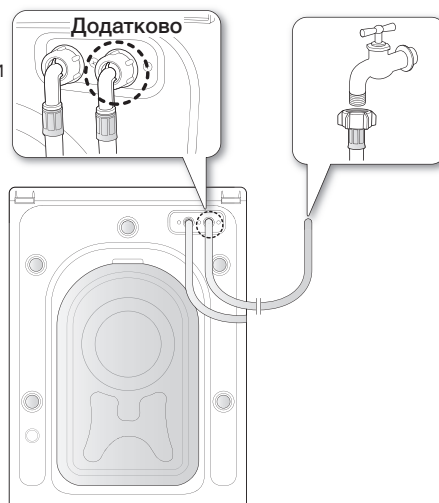
**Для певних моделей із додатковою системою подачі гарячої води:**

1. Візьміть насадку у вигляді літери "L" для шланга подачі гарячої води і під'єднайте її до вхідного отвору системи гарячої води на задній панелі виробу. Затягніть вручну.
2. Під'єднайте інший кінець шланга подачі гарячої води до водопровідного крана із гарячою водою і затягніть вручну.
3. Якщо ви плануєте використовувати тільки шланг для холодної води, скористайтеся Y-подібним розгалужувачем.

Встановлення пральної машини

Під'єднання шланга подачі води

1. Зніміть адаптер зі шланга подачі води.

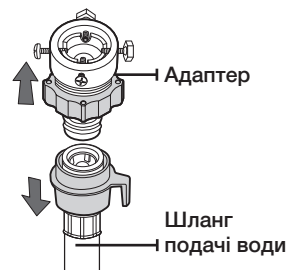

2. Спочатку за допомогою хрестоподібної викрутки типу "+" відкрутіть чотири гвинти на адаптері. Потім візьміть адаптер і повертайте частину (2) за напрямком стрілки, доки не утвориться отвір шириною у 5 мм.

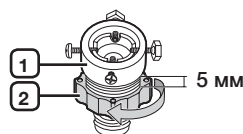

3. Під'єднайте адаптер до водопровідного крана, надійно затягнувши гвинти і водночас піднімаючи адаптер вгору. Поверніть частину (2) в напрямку стрілки та з'єднайте частини (1) і (2).

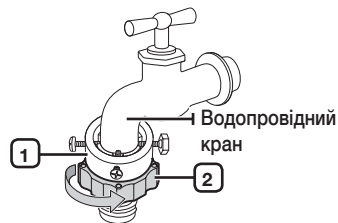

4. Під'єднайте шланг подачі води до адаптера. Якщо зняти частину (3), шланг автоматично під'єднається до адаптера, і чується звук клацання.

Після під'єднання шланга подачі води до адаптера перевірте, чи правильно він під'єднаний, потягнувши шланг подачі води вниз.

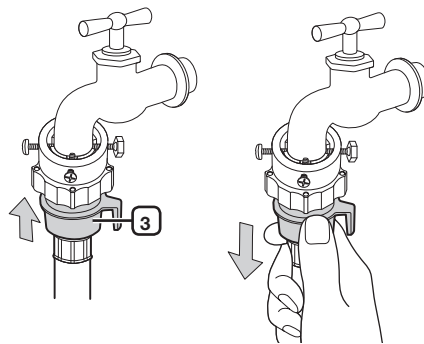

5. Під'єднайте інший кінець шланга подачі води до водопровідного клапана на задній панелі пральної машини. Вкрутіть кінець шланга за годинниковою стрілкою до упору.

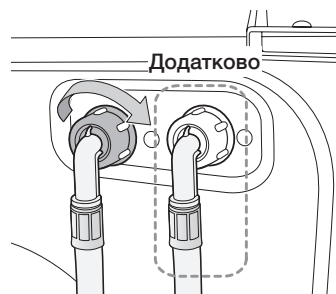

6. Увімкніть подачу води і перевірте, чи з водопровідного клапана, крана чи адаптера не протікає вода. Якщо є витік води, повторіть викладені вище дії.



Не використовуйте пральну машину, якщо є витік води. Це може спричинити ураження електричним струмом або травмування.

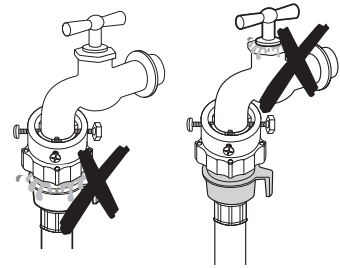

- Якщо водопровідний кран має різьбу, під'єднайте шланг подачі води до крана, як показано на малюнку.

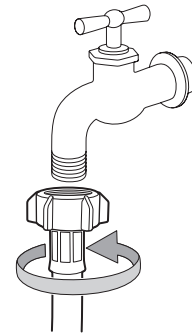

Для водопостачання використовуйте стандартний тип крана. Якщо кран квадратний або надто великий, зніміть розпірне кільце, перш ніж вставляти кран в адаптер.

Під'єднання шланга із системою Aqua (окремі моделі)

Шланг із системою Aqua призначено для захисту від витікання води.

Він під'єднується до шланга подачі води та автоматично припиняє подачу води в разі пошкодження шланга. Його також обладнано індикатором нагрівання.

- Під'єднайте шланг подачі води до крана, як зображено на малюнку.

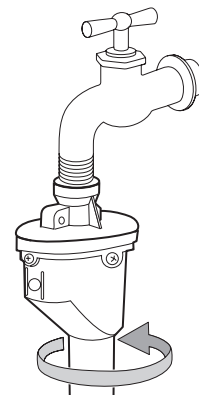

Встановлення пральної машини

Під'єднання дренажного шланга

Кінець дренажного шланга можна розташувати трьома способами.

1. **Над краєм умивальника:** Дренажний шланг слід розташувати на висоті 60-90 см. Щоб дренажний шланг залишався зігнутим, використовуйте пластмасовий фіксатор шланга, який додається. Прикріпіть фіксатор до стіни за допомогою гачка чи до крана за допомогою шнурка, щоб запобігти зміщенню дренажного шланга.

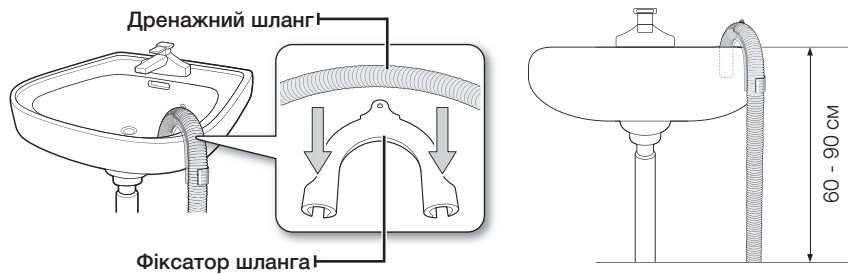

2. **У дренажному патрубку умивальника:** Дренажний патрубок має бути розташований над сифоном умивальника так, щоб кінець шланга знаходився принаймні 60 см вище підлоги.
3. **У дренажній трубі:** Радимо використовувати вертикальну трубу висотою 65 см; вона має бути не коротшою за 60 см і не довшою за 90 см.

-  Зливна труба повинна:
- бути діаметром щонайменше 5 см;
 - зливати щонайменше 60 л води за хвилину.

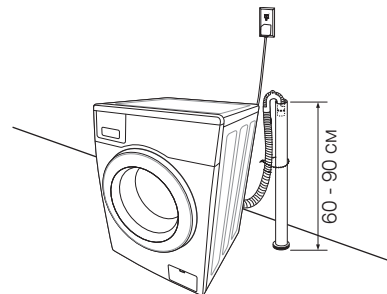

КРОК 5

Підключення пральної машини до електромережі

Увімкніть вилку кабелю живлення у придатну для використання розетку на 220-240 В, 50 Гц, захищену запобіжником чи відповідним автоматичним вимикачем. (Детальну інформацію про вимоги щодо живлення і заземлення див. на стор. 14).

Прання білизни

Із новою пральною машиною Samsung єдине зусилля, яке вам необхідно буде докласти для прання, - це вирішити, що необхідно прати в першу чергу.

ПЕРШЕ ПРАННЯ

 Перед першим пранням слід запустити повний цикл прання без завантаження білизни.

1. Натисніть кнопку **Вкл. (Увімк.)**.
2. Додайте трохи засобу для прання у відповідну ємність **Ⓜ** у відсіку для засобів для прання.
3. Увімкніть подачу води до пральної машини.
4. Натисніть кнопку **Старт/Пауза (Пуск/Пауза)**.

 Воду, яка залишилась у машині після пробного запуску, що виконувався виробником, буде злито.

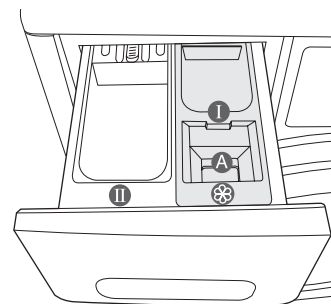

Відсік Ⓜ: засіб для попереднього прання або крохмаль.

Відсік Ⓜ: засіб для основного прання, пом'якшувач води, засіб для попереднього замочування, відбілювач і засіб для видалення плям.

 Рідкі засоби для прання наливайте в ємність для рідких засобів для прання (див. стор. 31 посібника користувача відповідної моделі). Не додавайте в ємність для рідких засобів для прання пральні порошки.

Відсік Ⓢ: додаткові засоби, наприклад пом'якшувач тканин чи будь-що із вищезгаданого (не заповнювати вище нижньої позначки (MAX) відсіку "A")

ОСНОВНІ ВКАЗІВКИ

1. Завантажте білизну у пральну машину.

 **Не перевантажуйте пральну машину.** Щоб визначити припустиме навантаження для кожного типу білизни, див. таблицю на сторінці 30.

- 
 - Перевірте, чи білизну не притисло дверцятами, оскільки це може призвести до витoku води.
 - Після циклу прання на гумовій секції спереду може залишитися засіб для прання. Усуньте залишки засобу, оскільки його наявність може призвести до витoku води.
 - Не торкайтеся скла дверцят під час роботи пральної машини, оскільки воно може бути гарячим.
 - Не відкривайте відсік для засобів для прання або фільтр для сміття під час роботи пральної машини, інакше можна обпектися гарячою падою чи паром.
 - Не періть водонепроникні вироби за допомогою звичайного режиму прання, окрім режиму прання верхнього одягу.
2. Закрийте дверцята, щоб почулося клацання.
3. Увімкніть живлення.
4. Додайте засіб для прання та інші додаткові засоби у відділення з дозатором.
5. Виберіть відповідний цикл і параметри прання білизни.
Засвітиться індикатор прання, і на дисплеї з'явиться приблизний час циклу прання.
6. Натисніть кнопку **Старт/Пауза (Пуск/Пауза)**.

Прання білизни

ВИКОРИСТАННЯ ПАНЕЛІ КЕРУВАННЯ

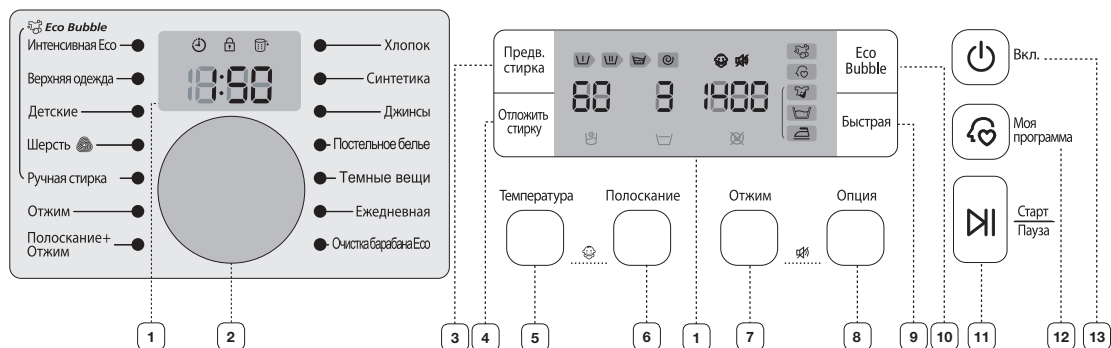

1 ЦИФРОВИЙ ГРАФІЧНИЙ ДИСПЛЕЙ

Відображає залишковий час циклу прання, усю інформацію про цикл прання і повідомлення про помилки.

Дозволяє вибрати тип прання і швидкість обертів для відтискання.

 Детальнішу інформацію див. у розділі “Прання білизни із використанням перемикача режимів” (стор. 28).

Хлопок (Бавовна) - для прання середньо- або слабозабруднених бавовняних речей, постільної, столової, спідньої білизни, рушників, сорочок тощо.

Синтетика (Синтетика) - для прання середньо- або слабозабруднених речей (блузок, сорочок тощо) із поліестеру (діолен, тревіра), поліаміду (перлон, нейлон) чи інших подібних тканин.

Джинси (Джинси) - вищий рівень води для основного циклу прання і додаткове полоскання гарантують, що на одязі не залишиться жодної плями від порошку.

Постельное белье (Постільна білизна) - для прання покривал, простирадл, підковдр тощо.

 Для отримання найкращого результату перить 2 кг та лише 1 вид постільної білизни.

Темные вещи (Темні речі) - додаткове полоскання і менша швидкість віджимання гарантують обережне прання та ретельне споліскування вашого улюбленого темного одягу.

Ежедневная (Щоденний одяг) - для прання одягу, який змінюється щоденно, наприклад спідньої білизни та сорочок.

Очистка барабана Есо (Чищення барабана Есо) - чищення барабана. Цей режим

очищає барабан від бруду та вбиває бактерії. Рекомендується регулярно чистити барабан (після кожного 40 циклу прання).

Додавати засоби для чищення або відбілювач не потрібно.

Интенсивная Есо (Інтенсивне прання Есо) - технологія прання Есо Bubble за низьких температур гарантує бездоганне прання, заощаджуючи електроенергію.

Верхняя одежда (Верхній одяг) - для прання верхнього одягу, наприклад одягу для походів у гори, лижного і спортивного одягу. Сюди входять оброблені тканини та волокна, наприклад спандекс, стрейч або мікрофібра.

Детские (Дитячі речі) - прання за високої температури та додаткове полоскання гарантують, що на одязі не залишиться жодної плями від порошку.

2 ПЕРЕМИКАЧ РЕЖИМІВ

Шерсть (Вовна) - лише для вовняних виробів, які можна прати у пральній машині. Вага виробів має бути менше 2 кг.

- Режим прання вовняних виробів передбачає легке погойдування барабана. Легке погойдування і замочування захищають вовняні вироби від збігання і пошкодження, забезпечуючи надзвичайно обережне прання. Припинити цю операцію нескладно.
- Для кращого результату прання і кращого догляду за вовняними виробами для режиму прання вовняних виробів рекомендується використовувати нейтральні засоби для прання.







Режим прання вовняних виробів цієї пральної машини схвалено компанією Woolmark; його можна використовувати для виробів із позначкою Woolmark, які можна прати у пральній машині, однак прати їх потрібно відповідно до вказівок на етикетці та вказівок виробника цієї пральної машини, M1001 (номер сертифіката, виданого компанією I.W.S. Nominee Co., Ltd.)

Ручная стирка (Ручне прання) - дуже обережний режим прання, як і прання вручну.

Отжим (Відтискання) - додатковий цикл для відтискання ще більшої кількості води.

Полоскание + Отжим (Полоскання + Відтискання) - використовується для виробів, які потрібно лише сполоскати, або щоб додати пом'якшувач для тканин для полоскання.

3	КНОПКА ВИБОРУ РЕЖИМУ ПОПЕРЕДНЬОГО ПРАННЯ	Натисніть цю кнопку, щоб вибрати цикл попереднього прання. Цикл доступний лише для таких програм: Хлопок (Бавовна), Синтетика (Синтетика), Джинсы (Джинси), Постельное белье (Постільна білизна), Темные вещи (Темні речі), Ежедневная (Щоденний одяг), Детские (Дитячі речі).
4	КНОПКА ВІДКЛАДЕННЯ ЗАПУСКУ	Натискайте цю кнопку кілька разів поспіль, щоб вибрати з-поміж параметрів режиму відкладення запуску (від 3 до 19 годин із кроком збільшення 1 година). Година, яка відображається, вказує на час завершення циклу прання.
5	КНОПКА ВИБОРУ ТЕМПЕРАТУРИ	Натискайте кнопку кілька разів поспіль, щоб вибрати з-поміж доступних значень температури води: (холодна вода  , 30 °C, 40 °C, 60 °C та 95 °C).
6	КНОПКА ВИБОРУ РЕЖИМУ ПОЛОСКАННЯ	Використовується для додавання додаткових циклів полоскання. Максимальна кількість циклів полоскання - п'ять.
7	КНОПКА ВИБОРУ РЕЖИМУ ВІДТИСКАННЯ	Натискайте кнопку кілька разів поспіль, щоб вибрати з-поміж доступних значень швидкості відтискання.
		WF0806  , 400, 800, 1200, 1400, 1600 об./хв.
		WF0804  , 400, 800, 1200, 1400 об./хв.
		WF0802  , 400, 800, 1000, 1200 об./хв.
		"Без відтискання  " - вироби залишаються у барабані і після останнього зливу води режим віджимання не вмикається.

Прання білизни

8 КНОПКА ВИБОРУ ПАРАМЕТРІВ	<p>Натискайте цю кнопку кілька разів поспіль, щоб вибрати потрібний параметр: Легке прасування → Замочування → Інтенсивне прання → Легке прасування + Замочування → Легке прасування + Інтенсивне прання → Замочування + Інтенсивне прання → Легке прасування + Інтенсивне прання + Замочування → вимк.</p> <p>“Легке прасування”: підготовка виробів до прасування без зайвих зусиль.</p> <p>“Замочування”: ефективне виведення плям із виробів завдяки попередньому замочуванню.</p> <ul style="list-style-type: none">• Замочування триває 13 хвилин за цикл.• Функція замочування триває 30 хвилин для шести циклів, де 1 цикл - це цикл замочування, що виконується 1 хвилину і 4 хвилини перебуває у режимі бездіяльності.• Режим замочування доступний лише для таких програм прання: Хлопок (Бавовна), Синтетика (Синтетика), Джинси (Джинси), Постельное белье (Постільна білизна), Ежедневная (Щоденний одяг), Детские (Дитячі речі). <p>“Інтенсивне прання”: натисніть цю кнопку, якщо білизна сильно забруднена і потребує інтенсивного прання. Тривалість кожного циклу прання збільшується.</p>
9 КНОПКА ВИБОРУ РЕЖИМУ ШВИДКОГО ПРАННЯ	<p>Використовується для слабозабруднених виробів вагою менше 2 кг, які потрібно попрати швидко. Прання триває щонайменше 15 хвилин, однак тривалість циклу може відрізнятись залежно від тиску, жорсткості, температури води, температури в кімнаті, типу, кількості та ступеня забруднення речення, а також розподілу засобу для прання, коливань струму тощо.</p> <ul style="list-style-type: none">• Натискайте цю кнопку кілька разів поспіль, щоб вибрати тривалість циклу: 15 хв → 20 хв → 30 хв → 40 хв → 50 хв → 60 хв → Вимк. <p> ПОПЕРЕДЖЕННЯ Вага порошку або рідкого засобу для прання має бути менше, ніж 20 г (на 2 кг речей), інакше від них на виробках можуть залишитися плями.</p>
10 КНОПКА ВИБОРУ ФУНКЦІЇ ЕСО BUBBLE	<p>Функцію Eco Bubble увімкнено за замовчуванням. Натисніть кнопку вибору функції Eco Bubble один раз, щоб вимкнути її та припинити утворення бульбашок за допомогою системи Bubble Generator (на панелі з'явиться OFF), та натисніть ще раз, щоб увімкнути її.</p> <ul style="list-style-type: none">• Для деяких режимів прання функція Eco Bubble має бути увімкненою (на панелі з'явиться ON, а утворення бульбашок розпочнеться автоматично).• Для інших режимів прання ця функція не потрібна, і утворення бульбашок припиняється автоматично.• Для багатьох режимів прання цю функцію можна налаштувати вручну, що суттєво вплине на тривалість прання (детальніше див. стор. 27).
11 КНОПКА ПУСКУ/ПАУЗИ	<p>Використовується, щоб призупинити або перезапустити цикл.</p>
12 КНОПКА ВИБОРУ ВЛАСНИХ НАЛАШТУВАНЬ	<p>Вибирайте улюблений режим прання, включаючи температуру, відтискання, ступінь забруднення та інші параметри.</p>
13 КНОПКА ЖИВЛЕННЯ	<p>Натисніть один раз, щоб увімкнути машину, натисніть ще раз, щоб вимкнути.</p> <p>Якщо впродовж 10 хвилин не натискати жодної кнопки, живлення автоматично вимкнеться.</p>

Замок від дітей

Функція "замок від дітей" дозволяє заблокувати усі кнопки, щоб не можна було змінити вибраний вами режим прання.

Увімкнення/Вимкнення

Щоб увімкнути або вимкнути функцію "замок від дітей", одночасно натисніть кнопки **Температура і Отжим (Віджимання)** і утримуйте їх упродовж 3 секунд. "Замок від дітей" засвітиться, коли цю функцію буде увімкнено.

Коли функція "замок від дітей" увімкнеться, працюватиме лише кнопка **Вкл. (Увімк.)**. Функція "замок від дітей" залишається увімкненою навіть після увімкнення і вимкнення живлення у разі від'єднання і під'єднання кабелю живлення.



Вимкнення звуку

Функцію вимкнення звуку можна вибрати під час роботи усіх програм. У разі вибору цієї функції звук буде вимкнено для усіх програм. Навіть якщо живлення вмикається і вимикається кілька разів поспіль, це налаштування буде збережено.

Увімкнення/Вимкнення

Щоб увімкнути або вимкнути функцію вимкнення звуку, одночасно натисніть кнопки **Отжим (Відтискання)** та **Опция (Параметр)** та утримуйте їх натисненими 3 секунди. Індикатор "Вимкнення звуку" засвітиться, коли цю функцію буде увімкнено.

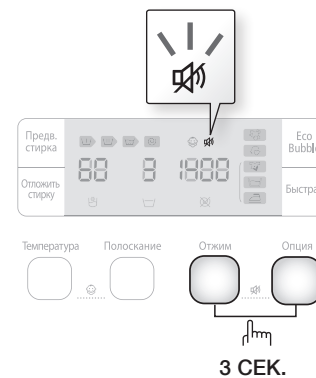

Прання білизни

Відкладення запуску

Пральну машину можна налаштувати на автоматичне завершення прання у пізніший час, вибравши відкладення від 3 до 19 годин (із кроком збільшення 1 година). Година, яка відображається, вказує на час завершення циклу прання.

1. Вручну або автоматично налаштуйте пральну машину відповідно до типу білизни, яку потрібно випрати.
2. Натискайте кнопку **Отложить старт (Відкласти запуск)** кілька разів поспіль, доки не буде встановлено час відкладення.
3. Натисніть кнопку **Старт/Пауза (Пуск/Пауза)**. Індикатор “Отложить старт (Відкласти запуск) ☺” засвітиться, і почнеться зворотній відлік до встановленого часу.
4. Щоб скасувати відкладення запуску, натисніть кнопку **Вкл. (Увімк.)** і знову увімкніть пральну машину.

Мої налаштування

За допомогою однієї кнопки можна налаштувати власний режим прання (температуру, віджимання, ступіть забруднення тощо).

Натиснувши кнопку **Моя программа (Мої налаштування)**, можна вибрати власні збережені налаштування. Засвітиться індикатор “Моя программа (Мої налаштування)”, повідомляючи про натиснення цієї кнопки. Крім того, блиматимуть індикатори вибраного режиму та функцій.

Встановити параметри в режимі власних налаштувань можна, виконавши подані нижче кроки.

1. Увімкніть подачу води.
2. Натисніть кнопку **Вкл. (Увімк.)**.
3. За допомогою **перемикача режимів** виберіть потрібний режим.
4. Вибравши режим, встановіть всі потрібні параметри.

 Інформацію щодо доступних параметрів для кожного режиму дивіться у “Таблиці режимів” на сторінці 39.

5. Зберегти вибраний режим і параметри можна, натиснувши та утримуючи кнопку **Моя программа (Мої налаштування)** більше 3 секунд у режимі вибору власних налаштувань. Вибраний режим і параметри будуть відображатися під час наступного натиснення кнопки вибору власних налаштувань.

 Змінити параметри в режимі власних налаштувань можна, виконавши подані вище кроки.
Параметри, які використовувалися останніми, будуть відображатися під час наступного натиснення кнопки вибору власних налаштувань.

 Якщо натиснути кнопку **Моя программа (Мої налаштування)** і відпустити її у межах 3 секунд, з'явиться попередній збережений режим та параметри. Якщо натиснути та утримувати кнопку **Моя программа (Мої налаштування)** 3 секунди або довше, буде збережено встановлений режим і параметри, а світлодіодний індикатор блиматиме 3 секунди.

Eco Bubble

У цьому режимі засіб для прання розподіляється швидко і рівномірно, глибоко проникаючи у тканину.

- Функція утворення бульбашок доступна у всіх режимах, окрім режиму чищення барабана Eco, що подано в таблиці нижче.

Режим	Функція утворення бульбашок	Вимкнення функції утворення бульбашок
Хлопок (Бавовна), Синтетика (Синтетика), Джинси (Джинси), Постельное белье (Постільна білизна), Темные вещи (Темні речі), Ежедневная (Щоденний одяг)	Доступна	Доступна
Интенсивная Eco (Інтенсивне прання Eco), Верхняя одежда (Верхній одяг), Детские (Дитячі речі), Шерсть (Вовна), Ручная стирка (Ручне прання)		Недоступна
Очистка барабана Eco (Чищення барабана Eco)	Недоступна	-

- Доступні різні функції утворення бульбашок залежно від режиму.

- Функцію Eco Bubble увімкнено за замовчуванням. Натисніть кнопку увімкнення функції Eco Bubble один раз, щоб вимкнути її, та натисніть ще раз, щоб увімкнути її.

- Відкрийте дверцята, завантажте речі у пральну машину, після чого закрийте дверцята.
- Натисніть кнопку **Вкл. (Увімк.)**.
- Виберіть потрібну функцію.
- Додайте у відповідні відсіки засіб для прання і пом'якшувач для тканин залежно від кількості речей, після чого закрийте дверцята.

- Додайте відповідну кількість засобу для прання у відсік для засобів для прання ①, після чого додайте пом'якшувач для тканин у відсік для пом'якшувача ② до позначки (MAX) відсіку "A")
- Якщо вибрано режим попереднього прання, також додайте засіб для прання у відсік для засобу для попереднього прання ①.
- Щоб додати рідкий засіб для прання, у відсіку має бути ємність для рідкого засобу для прання (див. розділ "Рідкий засіб для прання" на стор. 31).

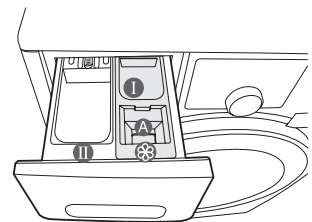

- Не додавайте в ємність для рідких засобів для прання пральні порошки.

- Натисніть кнопку пуску/паузи.
 - Натисніть кнопку **Старт/Пауза (Старт/Пауза)**, щоб розпочати прання.
 - Вага виробів встановлюється автоматично і пральна машина пере.
 - Після того як машина почне працювати, додати або вибрати функцію утворення бульбашок неможливо.

- Достатньо бульбашок утворюється тоді, коли додати певну кількість засобу для прання.
- Часто чистьте фільтр для сміття. Регулярне чищення сприяє утворенню достатньої кількості бульбашок.
- Залежно від засобу для прання і виробів, бульбашки можуть поглинатися, і здаватиметься, що їх мало.
- Незважаючи на те, що бульбашки починають утворюватися відразу після початку прання, їх може бути видно вже через кілька хвилин.

Прання білизни

Прання білизни із використанням перемикача режимів

Завдяки новій пральній машині Samsung і автоматичній системі контролю “Fuzzy Control” прати одяг неймовірно легко. Коли ви вибираєте програму прання, машина встановлює правильну температуру, час і швидкість прання.

1. Відкрийте кран подачі води умивальника.
2. Натисніть кнопку **Вкл. (Увімк.)**.
3. Відкрийте дверцята.
4. Завантажте білизну у барабан, не перевантажуючи його.
5. Закрийте дверцята.
6. Додайте засіб для прання, пом'якшувач і засіб для попереднього прання (якщо потрібно) у відповідні відсіки.

 Режим попереднього прання доступний лише для таких програм, як Хлопок (Бавовна), Синтетика (Синтетика), Джинсы (Джинси), Постельное белье (Постільна білизна), Темные вещи (Темні речі), Ежедневная (Щоденний одяг), Детские (Дитячі речі). Цей режим необхідний лише коли одяг сильно забруднений.

7. Використовуйте **перемикач режимів**, щоб вибрати потрібний режим відповідно до типу тканини: Хлопок (Бавовна), Синтетика (Синтетика), Джинсы (Джинси), Постельное белье (Постільна білизна), Темные вещи (Темні речі), Ежедневная (Щоденний одяг), Детские (Дитячі речі), Интенсивная Есо (Інтенсивне прання Есо), Верхняя одежда (Верхній одяг), Детские (Дитячі речі), Шерсть (Вовна), Ручная стирка (Ручне прання). На панелі керування засвітяться відповідні індикатори.
8. На цьому етапі можна контролювати температуру прання, кількість полоскань, швидкість відтискання і час відкладення запуску натисненням відповідної кнопки вибору можливостей.
9. Натисніть кнопку **Старт/Пауза (Пуск/Пауза)** і розпочнеться прання. Засвітяться індикатор роботи і на дисплеї з'явиться інформація про час циклу, який залишився.

Пауза

Впродовж 5 хвилин від початку прання можна додати/вийняти білизну.

1. Натисніть кнопку **Старт/Пауза (Пуск/Пауза)**, щоб розблокувати дверцята.

 Якщо вода надто ГАРЯЧА чи рівень води надто ВИСОКИЙ, дверцята не вдасться відкрити.

2. Закривши дверцята, натисніть кнопку **Старт/Пауза (Пуск/Пауза)**, щоб перезапустити прання.

Після завершення циклу

Коли весь цикл буде завершено, живлення вимкнеться автоматично.

1. Відкрийте дверцята.
2. Вийміть білизну.

Прання одягу вручну

Одяг можна прати вручну, не використовуючи перемикач режимів.

1. Увімкніть подачу води.
2. Натисніть кнопку **Вкл. (Увімк.)** на пральній машині.
3. Відкрийте дверцята.
4. Завантажте білизну у барабан по одній речі, не перевантажуючи його.
5. Закрийте дверцята.
6. Додайте засіб для прання і, якщо потрібно, пом'якшувач чи засіб для попереднього прання, у відповідні відсіки.
7. Натисніть кнопку **Температура**, щоб вибрати значення температури. (Холодная (Холодна вода), 30 °C, 40 °C, 60 °C і 95 °C)
8. Натисніть кнопку **Полоскание (Полоскання)**, щоб вибрати відповідну кількість циклів полоскання.
Максимальна кількість циклів полоскання - п'ять.
Відповідним чином збільшується тривалість прання.
9. Натисніть кнопку **Отжим (Відтискання)**, щоб вибрати швидкість відтискання (☒ : без відтискання).
10. Натискайте кнопку **Отложить старт (Відкласти запуск)** кілька разів поспіль, щоб вибрати з-поміж параметрів режиму відкладення запуску (від 3 до 19 годин із кроком збільшення 1 година). Година, яка відображається, вказує на час завершення циклу прання.
11. Натисніть кнопку **Старт/Пауза (Пуск/Пауза)** і розпочнеться прання.

РЕКОМЕНДАЦІЇ ЩОДО ПРАННЯ БІЛИЗНИ

Дотримуйтесь цих вказівок для отримання оптимальних результатів прання.

 Завжди перед пранням перевіряйте етикетку із символами догляду на виробі.

Сортуйте білизну для прання відповідно до таких критеріїв:

- символи догляду за виробом на етикетці: сортуйте білизну відповідно до типу тканини: бавовна, змішана тканина, синтетика, шовк, шерсть і віскоза.
- колір - відділіть білі і кольорові речі. Періть нові кольорові речі окремо.
- розмір - завантаження різних за розміром речей в один цикл забезпечить більш ефективно прання.
- чутливість - періть делікатні речі окремо, використовуючи режим делікатного прання для нових вовняних виробів, занавісок і шовкових виробів. Перевіряйте символи догляду на етикетках виробів, які потрібно випрати, або див. таблицю символів догляду за тканинами у додатку.

Спорожнення кишень

Перед пранням завжди спорожнюйте кишені білизни, яку пратимете. Маленькі тверді предмети неправильної форми, наприклад монети, ножі, шпильки і скріпки, можуть пошкодити машину. Не періть одяг із великими пряжками, ґудзиками чи іншими важкими металевими предметами.

Метал на одязі може пошкодити як одяг, так і барабан. Перед тим, як прати, виверніть речі з ґудзиками і вишивкою. Якщо під час прання блискавки на штанах чи куртках розстібнуті, вони можуть пошкодити резервуар під час відтискання. Перед пранням блискавки слід застібати.

Речі з довгими шнурками можуть заплутатися з іншими речами і пошкодити їх. Перед пранням шнурки слід зв'язати.

Попереднє прання речей з бавовни

Ця нова пральна машина у поєднанні зі сучасними засобами для прання забезпечить відмінний результат прання, заощаджуючи при цьому електроенергію, час, воду і сам засіб для прання. Однак, якщо бавовняні речі дуже брудні, періть їх за допомогою режиму попереднього прання із додаванням засобу для прання на протеїновій основі.

Прання білизни

Визначення об'єму завантаження

Не перевантажуйте пральну машину, в іншому разі одяг не вдасться випрати належним чином. Щоб визначити припустимий об'єм завантаження відповідно до типу білизни, яку потрібно випрати, скористайтесь таблицею нижче.

Тип тканини	Об'єм завантаження
Модель	WF0806 / WF0804 / WF0802
Бавовна - середньо-/легкозабруднені - сильно забруднена	8 кг
Синтетика	3 кг
Джинс	3 кг
Постільна білизна	2 кг
Верхній одяг	2 кг
Вовна	2 кг

- Якщо білизну завантажено незбалансовано (на дисплеї засвічується індикація "UE"), перерозподіліть завантаження.
Якщо білизну нерівномірно розподілено, ефективність відтискання може погіршитись.
- Час прання постільної білизни або покривал може бути довшим, а ефективність відтискання може знизитись.
- Для постільної білизни або покривал рекомендована вага завантаження становить 2 кг або менше.

Обов'язково кладіть бюстгальтери (які можна прати у воді) у спеціальну сітку для прання (яка продається окремо).

- Металеві деталі бюстгальтерів можуть пошкодити білизну. Тому кладіть їх у густу сітку для прання.
- Маленькі легенькі речі, наприклад шкарпетки, рукавиці, панчохи і хусточки, можуть застрягати навколо дверцят. Кладіть їх у густу сітку для прання.

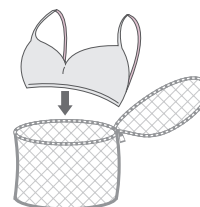

Не періть порожню сітку для білизни. Це може призвести до сильного вібрування і пересування пральної машини, що в свою чергу може спричинити травмування користувача.

ІНФОРМАЦІЯ ПРО ЗАСОБИ ДЛЯ ПРАННЯ ТА ДОДАТКИ

Який засіб для прання використовувати

Тип використовуваного засобу для прання має відповідати типу тканини (бавовна, синтетика, делікатні речі, вовна), кольору, температурі прання і ступеню забруднення. Завжди використовуйте засіб для прання із низьким рівнем піноутворення, розроблений для автоматичного прання.

Дотримуйтесь вказівок виробника засобу для прання, зважаючи на вагу білизни, ступінь забруднення і рівень жорсткості води у вашому регіоні. Якщо рівень жорсткості води невідомий, зверніться у місцеву організацію з водопостачання.

- Не використовуйте засіб для прання, який затвердів, оскільки він може залишитись під час циклу полоскання. Внаслідок цього машина може не прополоскати належним чином білизну, а також може заблокуватися злив.

Відділення для засобів для прання

Машина має окремі відсіки для дозування засобів для прання і пом'якшувачів тканини. Перш ніж запустити пральну машину, додайте потрібні засоби для прання у відповідні відсіки.

 Не відкривайте відсік для засобів для прання під час роботи пральної машини, інакше можна обпектися гарячою водою чи паром.

1. Витягніть відділення для засобів для прання ліворуч від панелі керування.
2. Перед тим як вмикати пральну машину, додайте рекомендовану кількість засобу для прання безпосередньо у відповідний відсік ①.

 Рідкі засоби для прання наливайте в ємність для рідких засобів для прання (див. розділ "Рідкі засоби для прання" посібника користувача відповідної моделі).

- Не додавайте пральні порошки в ємність для рідких засобів для прання.
3. За необхідності додайте рекомендовану кількість пом'якшувача для тканин у відсік для пом'якшувача⊗. НЕ перевищуйте позначки MAX(Ⓜ).

 **УВАГА** НЕ додавайте у відсік для пом'якшувача порошок/рідкого **засобу для прання** (⊗)

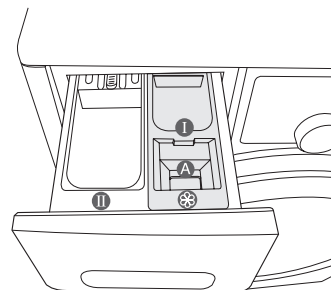
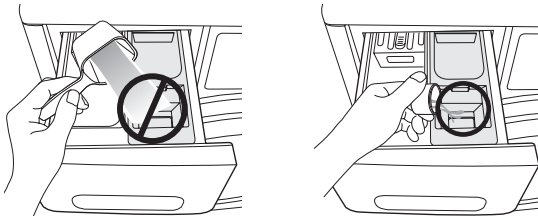

4. У разі використання режиму попереднього прання додайте рекомендовану кількість засобу для прання у відсік для засобу для попереднього прання ①.

 Для прання великих речей НЕ використовуйте такі типи миючих засобів:

- засоби у вигляді таблеток та капсул;
- засоби, для яких у якості дозаторів використовуються спеціальні м'ячики чи сітки.

 Концентрований або густий пом'якшувач чи кондиціонер для тканини слід розвести невеликою кількістю води перед наливанням у відсік (це запобігає блокуванню зливу).

 Додавши пом'якшувач для тканин у відповідний відсік та закрити відділення для засобів для прання, перевіряйте, чи пом'якшувач не витікає.

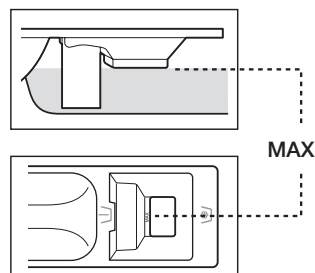

Рідкі засоби для прання (окремі моделі)

Для використання рідкого засобу поставте ємність для рідкого засобу в головний відсік відділення для засобів для прання та налейте у неї рідкий засіб.

-  • НЕ наливайте вище позначки MAX.
- У разі використання порошку вийміть ємність для рідкого засобу із відділення для засобів для прання. Порошок не подаватиметься через ємність для рідкого засобу для прання.
- Після прання у відділенні для засобів для прання може залишитися трохи рідини.



Чищення і догляд за пральною машиною

Підтримання чистоти машини покращує ефективність її роботи, дозволяє запобігти зайвому виникненню потреби ремонту і продовжує термін служби виробу.

РЕЖИМ ЧИЩЕННЯ БАРАБАНА ECO

Цей режим автоматичного чищення від плісняви, яка може утворитися у пральній машині.

1. Натисніть кнопку **Вкл. (Увімк.)**.
2. Встановіть **перемикач режимів** у положення Очистка барабана ECO (Чищення барабана Eco).
 - Можна використовувати лише функцію відкладення запуску.
 - Температура води в режимі чищення барабана ECO становить 70 °C.

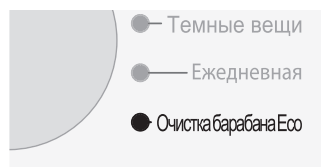

Змінити температуру неможливо.

3. Додайте у відсік для засобів для чищення відповідну кількість засобу і закрийте відділення (у разі чищення барабана засобами для чищення).
 - Чистьте барабан рекомендованим засобом для чищення.
 - Доступні порошкоподібні та рідкі засоби для чищення барабана. Використання рідкого засобу для чищення можливе за наявності ємності для рідкого засобу (додатково).

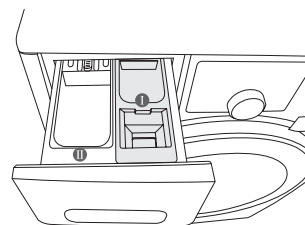

4. Натисніть кнопку **Старт/Пауза (Пуск/Пауза)**.
 - Якщо натиснути кнопку **Старт/Пауза (Старт/Пауза)**, вмикається режим чищення барабана ECO.



УВАГА

- Для режиму чищення барабана ECO не обов'язково використовувати засоби для чищення.
- Не вмикайте режим чищення барабана ECO за наявності у пральній машині виробів. Це може пошкодити вироби або спричинити проблеми із пристроєм.
- **Для режиму чищення барабана ECO не використовуйте звичайних засобів для чищення.**
- **Беріть лише 1/10 від кількості засобу для чищення барабана, рекомендованого виробником засобів для чищення.**
- Оскільки хлоровані відбілювачі можуть спричинити знебарвлення пристрою, використовуйте лише кисневі відбілювачі.
- Порошкоподібні засоби для чищення: використовуйте [порошкоподібний відбілювач] або [засіб для чищення, призначений виключно для чищення барабана].
- Рідкі засоби для чищення: використовуйте [рідкий кисневий відбілювач] або [засіб для чищення, призначений виключно для чищення барабана].

Режим чищення барабана ECO з автоматичним сигналом

- Якщо індикатор “Чищення барабана ECO” на дисплеї та лампочка на перемикачі режимів світяться після прання, це повідомляє про те, що потрібно почистити барабан. У такому разі вийміть із пральної машини речі, увімкніть її і почистіть барабан за допомогою режиму чищення барабана ECO.
 - Якщо не почистити барабан, індикатор “Чищення барабана ECO” на дисплеї і лампочка на перемикачі режимів згаснуть. Однак, індикатор “Чищення барабана ECO” на дисплеї і лампочка на перемикачі режимів засвітяться знову після двох циклів прання. Проте, це не впливає на роботу пральної машини.
 - Зазвичай автоматичний сигнал про необхідність чищення барабана ECO з'являється приблизно щомісяця залежно від частоти використання пральної машини.
-  • **У разі надходження сигналу почистіть також фільтр для сміття (див. розділ “Чищення фільтра для сміття” на стор. 34). Інакше це може знизити ефективність функції утворення бульбашок.**

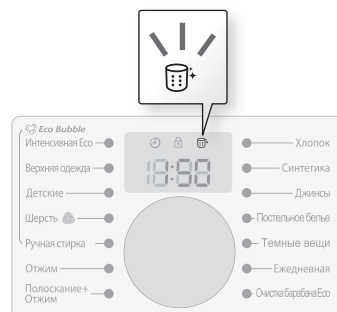

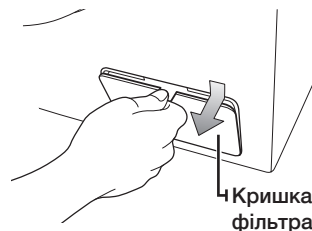

ЗЛИВ ВОДИ У ВИПАДКУ АВАРІЙНОЇ СИТУАЦІЇ

1. Від'єднайте пральну машину від мережі.
2. Відкрийте кришку фільтра, натиснувши та потягнувши за ручку.

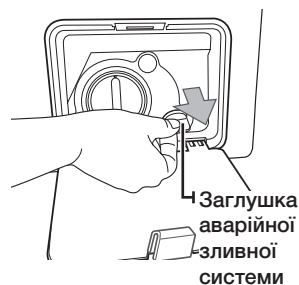

3. Відкрийте заглушку зливної трубки, потягнувши її.



4. Утримуйте заглушку на кінці трубки аварійного зливу і повільно витягніть її на 15 см.
 5. Нехай вода стече у посудину.
-  Води може бути більше, ніж ви думали. Візьміть велику посудину.
6. Знову вставте заглушку зливної трубки та зливу трубку.
 7. Встановіть кришку фільтра.



Чищення і догляд за пральною машиною

ЧИЩЕННЯ ФІЛЬТРА ДЛЯ СМІТТЯ

Радимо чистити фільтр для сміття 5 або 6 разів на рік або коли з'являється повідомлення про помилку "5E". (Див. підрозділ "Злив води у випадку аварійної ситуації" у попередньому розділі). Якщо у фільтрі для сміття буде багато сміття, це може знизити ефективність функції утворення бульбашок.



Перед тим як чистити фільтр для сміття, від'єднайте кабель живлення від електромережі.

1. Спочатку злийте воду, що залишилася (див. розділ "Злив води у випадку аварійної ситуації" на стор. 33).



Якщо від'єднати фільтр, не зливши води, що залишилася, вона може витікати.

2. Відкрийте кришку фільтра за допомогою ключа або монети.
3. Викрутіть заглушку аварійної системи зливу, повертаючи її ліворуч, і злийте воду.
4. Викрутіть заглушку фільтра для сміття.



5. Вимийте бруд та усуньте сторонні предмети із фільтра для сміття. Перевірте, чи не заблоковано вентилятор дренажного насоса позаду фільтра для сміття.
6. Встановіть заглушку фільтра для сміття на місце.
7. Встановіть кришку фільтра.

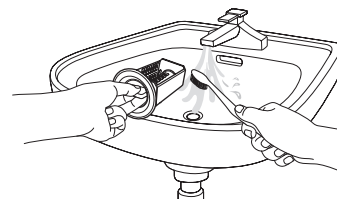

Не знімайте заглушку фільтра для сміття, коли пральна машина працює або гаряча, щоб не витікла вода.



- Не забудьте знову встановити заглушку після чищення фільтра. За відсутності фільтра пральна машина може погано працювати або ж може витікати вода.
- Після чищення фільтр слід повністю зібрати.

ЧИЩЕННЯ ЗОВНІШНЬОЇ ПОВЕРХНІ МАШИНИ

1. Витирайте машину зверху, а також панель керування м'якою ганчіркою з використанням неабразивного миючого засобу для побутових виробів.
2. Витирайте пристрій зверху насухо м'якою ганчіркою.
3. Не лейте воду на пральну машину.

ЧИЩЕННЯ ВІДДІЛЕННЯ ДЛЯ ЗАСОБІВ ДЛЯ ПРАННЯ І НІШІ

1. Натисніть на важіль вивільнення всередині відділення для засобів для прання і вийміть шухлядку.
2. Вийміть розділювач для пом'якшувача і ємність для рідкого засобу для прання (елемент додаткової комплектації) з шухлядки.

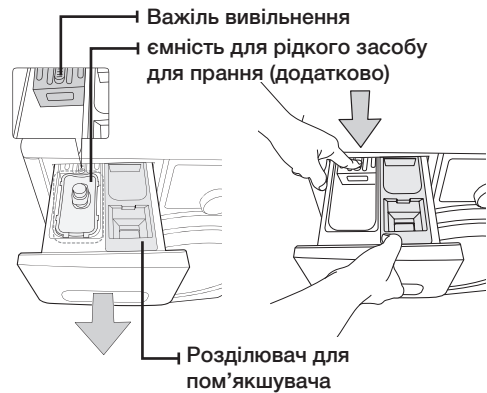

3. Помийте усі відсіки під проточною водою.

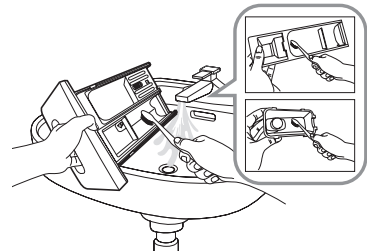

4. Чистьте нішу для шухлядки за допомогою старою зубної щітки.
5. Вставте розділювач для пом'якшувача і ємність для рідкого засобу (елемент додаткової комплектації), потиснувши їх до кінця у шухлядку.
6. Вставте шухлядку на місце.
7. Щоб усунути залишки засобу для прання, запустіть цикл полоскання без виробів у барабані.

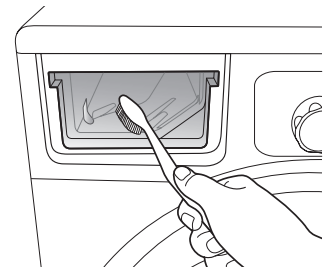

ЧИЩЕННЯ СІТЧАСТОГО ФІЛЬТРА ШЛАНГА ПОДАЧІ ВОДИ

Сітчастий фільтр шланга подачі води слід чистити принаймні один раз на рік або коли з'являється повідомлення про помилку "4E":

1. Вимкніть подачу води до пральної машини.
2. Викрутіть шланг із задньої панелі пральної машини. Щоб запобігти витoku води через тиск повітря у шлангу, накрийте шланг ганчіркою.
3. Обережно вийміть сітчастий фільтр з кінця шланга за допомогою щипців і промийте його під стічною водою. Також прочистьте різьбу всередині і зовні.
4. Вставте фільтр на місце.
5. Закрутіть шланг на пральній машині.
6. Перевірте герметичність під'єднання і увімкніть кран.

Чищення і догляд за пральною машиною

РЕМОНТ ЗАМЕРЗЛОЇ ПРАЛЬНОЇ МАШИНИ

Якщо температура впаде нижче нуля і машина замерзне:

1. Від'єднайте машину від мережі.
2. Вилийте трохи теплої води на кран, щоб шланг подачі води можна було від'єднати.
3. Від'єднайте шланг подачі води і покладіть його у теплу воду.
4. Влийте теплу воду у барабан пральної машини і залиште на 10 хвилин.
5. Під'єднайте шланг подачі води до водопровідного крана і перевірте, чи система подачі води і дренажна система працюють належним чином.

ЗБЕРІГАННЯ ПРАЛЬНОЇ МАШИНИ

Якщо ви не плануєте користуватися пральною машиною тривалий час, радимо злити воду і від'єднати її від мережі. Пральна машина може зазнати пошкоджень, якщо під час невикористання у її шлангах та внутрішніх компонентах залишатиметься вода.

1. Виберіть режим **Хлопок (Бавовна)** і додайте відбілювач у відповідний відсік. Потім натисніть кнопку **Быстрая (Швидке прання)** і запустіть цикл прання без завантаження речей.
2. Вимкніть водопровідні крани і від'єднайте шланги подачі води.
3. Від'єднайте пральну машину від мережі і залиште дверцята відкритими, щоб провітрити пристрій зсередини.

 Якщо пральна машина зберігалася за температури нижче нуля, перш ніж її використовувати, почекайте трохи, щоб у ній розтанули залишки замерзлої води.

Усунення несправностей та інформаційні коди

НЕСПРАВНОСТІ І СПОСОБИ ЇХ УСУНЕННЯ

ПРОБЛЕМА	ВИРІШЕННЯ
Пральна машина не запускається	<ul style="list-style-type: none">• Перевірте, чи пральна машина під'єднана до електромережі.• Перевірте, чи дверцята щільно закриті.• Перевірте, чи відкрито водопровідний(і) кран(и).• Перевірте, чи натиснуто кнопку "Старт/Пауза" (Пуск/Пауза).
Машина не наповнюється або недостатньо наповнюється водою	<ul style="list-style-type: none">• Повністю відкрийте кран подачі води.• Перевірте, чи замерз шланг подачі води.• Розпрямте шланги подачі води.• Почистьте фільтр на шлангу подачі води.
Засіб для прання залишається у відповідному відділенні після завершення циклу	<ul style="list-style-type: none">• Перевірте, чи достатній тиск води.• Перевірте, чи засіб для прання додано у центральний відсік.
Машина вібує або працює надто шумно	<ul style="list-style-type: none">• Перевірте, чи машину встановлено на рівну поверхню. Якщо поверхня нерівна, відрегулюйте ніжки пральної машини, щоб вирівняти пристрій.• Перевірте, чи вийнято болти, які використовувались для транспортування.• Перевірте, чи машина не торкається інших предметів.• Перевірте, чи білизну завантажено рівномірно.
Пральна машина не зливає воду та/або не виконує відтискання	<ul style="list-style-type: none">• Розпрямте дренажний шланг. Усуньте згини чи звивини на шлангу.• Перевірте, чи фільтр для сміття не заблоковано.
Дверцята не відкриваються	<ul style="list-style-type: none">• Дверцята неможливо відкрити упродовж 3 хвилин після завершення роботи чи вимкнення живлення.

Якщо проблему не вдається усунути, зверніться до місцевого сервісного центру Samsung.

Усунення несправностей та інформаційні коди

ІНФОРМАЦІЙНІ КОДИ

У разі збою в роботі пральної машини на дисплеї з'являється інформаційний код. У такому разі перш ніж телефонувати в сервісний центр, див. таблицю нижче, щоб скористатися запропонованими вирішеннями.

КОД ПОМИЛКИ	ВИРІШЕННЯ
dE	<ul style="list-style-type: none">• Закрийте дверцята.• Перевірте, чи дверцята щільно закриті.
4E	<ul style="list-style-type: none">• Перевірте, чи відкрито кран подачі води.• Перевірте тиск води.• Почистьте сітчасті фільтри шланга подачі води.
5E	<ul style="list-style-type: none">• Почистьте фільтр для сміття.• Перевірте, чи правильно встановлено дренажний шланг.• Почистьте сітчастий фільтр шланга подачі води.
UE	<ul style="list-style-type: none">• Близну завантажено нерівномірно. Перерозподіліть завантаження. Якщо потрібно випрати лише одну річ (наприклад, халат чи джинси), відтискання може бути незадовільним, і на дисплеї з'явиться повідомлення про помилку "UE".
cE/3E/Us	<ul style="list-style-type: none">• Зателефонуйте у службу технічного обслуговування.

Якщо код не вказано вище або запропоноване вирішення не допомагає, зверніться до центру обслуговування Samsung чи місцевого торгового представника.

Таблиця режимів

ТАБЛИЦЯ ЦИКЛІВ (ЗВИЧАЙНІ МОДЕЛІ: СЕРІЯ WF08**W** / WF08**Y**)

(● вибір користувача)

ПРОГРАМА	Макс. завантаження (кг)	ЗАСІБ ДЛЯ ПРАННЯ			Макс. температура (°C)	Швидкість відтискання (МАКС.) об./хв.	
		Попереднє прання	Прання	Пом'якшувач		WF0804	WF0802
Хлопок	8.0	●	так	●	95	1400	1200
Синтетика	3.0	●	так	●	60	1200	1200
Джинси	3.0	●	так	●	60	800	800
Постельное белье	2.0	●	так	●	40	800	800
Темные вещи	4.0	●	так	●	40	1200	1200
Ежедневная	3.0	●	так	●	60	1400	1200
Очистка барабана Eco	-	-	-	-	70	400	400
Интенсивная Eco	4.0	-	так	●	40	1200	1200
Верхняя одежда	2.0	-	так	●	40	1200	1200
Детские	4.0	●	так	●	95	1400	1200
Шерсть	2.0	-	так	●	40	800	800
Ручная стирка	2.0	-	так	●	40	400	400

ПРОГРАМА	Eco Bubble	Інтенсивний режим	Замочування	Легке прасування	Відкладення запуску	Швидке прання	Тривалість режиму (хв.)
Хлопок	●	●	●	●	●	●	110
Синтетика	●	●	●	●	●	-	80
Джинси	●	●	●	●	●	-	68
Постельное белье	●	●	●	●	●	-	87
Темные вещи	●	●	-	●	●	-	73
Ежедневная	●	-	●	●	●	-	54
Очистка барабана Eco	-	-	-	-	●	-	86
Интенсивная Eco	●	●	-	●	●	-	92
Верхняя одежда	●	-	-	-	●	-	77
Детские	●	●	●	●	●	-	133
Шерсть	●	-	-	-	●	-	55
Ручная стирка	●	-	-	-	●	-	31

1. Цикл із попереднім пранням триває приблизно на 15 хвилин довше.
2. Дані про тривалість роботи програми було визначено за умов, вказаних у стандарті IEC 60456 / EN 60456.
3. Хлопок (Бавовна) 60 °C + інтенсивне прання + Eco bubble є програмами, які відповідають стандарту EN60456.
4. Ежедневная (Щоденний одяг): Коротка програма, визнана дослідними установами.
5. Тривалість програм у різних конкретних випадках може відрізнятися від значень, поданих у таблиці, відповідно до різниці тиску і температури води, завантаження і типу білизни.
6. Якщо вибрано функцію інтенсивного прання, тривалість кожного циклу програми збільшується.

Таблиця режимів

ТАБЛИЦЯ ЦИКЛІВ (МОДЕЛІ VRT: СЕРІЯ WF08**X** / WF08**Z**)

(● вибір користувача)

ПРОГРАМА	Макс. завантаження (кг)	ЗАСІБ ДЛЯ ПРАННЯ			Макс. температура (°C)	Швидкість відтискання (МАКС.) об./хв.		
		Попереднє прання	Прання	Пом'якшувач		WF0806	WF0804	WF0802
Хлопок	8.0	●	так	●	95	1600	1400	1200
Синтетика	3.0	●	так	●	60	1200	1200	1200
Джинси	3.0	●	так	●	60	800	800	800
Постельное белье	2.0	●	так	●	40	800	800	800
Темные вещи	4.0	●	так	●	40	1200	1200	1200
Ежедневная	3.0	●	так	●	60	1400	1400	1200
Очистка барабана Eco	-	-	-	-	70	400	400	400
Интенсивная Eco	4.0	-	так	●	40	1200	1200	1200
Верхняя одежда	2.0	-	так	●	40	1200	1200	1200
Детские	4.0	●	так	●	95	1400	1400	1200
Шерсть	2.0	-	так	●	40	800	800	800
Ручная стирка	2.0	-	так	●	40	400	400	400

ПРОГРАМА	Eco Bubble	Інтенсивний режим	Замочування	Легке прасування	Відкладення запуску	Швидке прання	Тривалість режиму (хв.)
Хлопок	●	●	●	●	●	●	109
Синтетика	●	●	●	●	●	-	82
Джинси	●	●	●	●	●	-	69
Постельное белье	●	●	●	●	●	-	88
Темные вещи	●	●	-	●	●	-	75
Ежедневная	●	-	●	●	●	-	53
Очистка барабана Eco	-	-	-	-	●	-	86
Интенсивная Eco	●	●	-	●	●	-	93
Верхняя одежда	●	-	-	-	●	-	79
Детские	●	●	●	●	●	-	132
Шерсть	●	-	-	-	●	-	60
Ручная стирка	●	-	-	-	●	-	31

1. Цикл із попереднім пранням триває приблизно на 15 хвилин довше.
2. Дані про тривалість роботи програми було визначено за умов, вказаних у стандарті IEC 60456 / EN 60456.
3. Хлопок (Бавовна) 60 °C + інтенсивне прання + Eco bubble є програмами, які відповідають стандарту EN60456.
4. Ежедневная (Щоденний одяг): Коротка програма, визнана дослідними установами.
5. Тривалість програм у різних конкретних випадках може відрізнитися від значень, поданих у таблиці, відповідно до різниці тиску і температури води, завантаження і типу білизни.
6. Якщо вибрано функцію інтенсивного прання, тривалість кожного циклу програми збільшується.

Додаток

ТАБЛИЦЯ СИМВОЛІВ ДОГЛЯДУ ЗА ТКАНИНАМИ

Подані у таблиці символи служать вказівками щодо догляду за одягом. На етикетках зазвичай подаються чотири символи у такій послідовності: прання, відбілювання, сушіння і прасування, а також суха (хімічна Очистка) за потреби. Використання цих символів забезпечує узгодженість між виробниками одягу, як вітчизняними, так і іноземними. Дотримуйтесь вказівок на етикетці, щоб збільшити строк служби одягу та уникнути проблем із пранням.

	Міцна тканина		Можна прасувати за макс. температури 100 °C
	Делікатна тканина		Не можна прасувати
	Можна прати за температури води 95 °C		Можна виконати суху чистку із використанням будь-якого розчинника
	Можна прати за температури води 60 °C		Суха Очистка можлива лише із використанням перхлориду, очищеного бензину, чистого спирту чи R113
	Можна прати за температури води 40 °C		Суха Очистка можлива лише із використанням авіаційного палива, чистого спирту чи R113
	Можна прати за температури води 30 °C		Не можна використовувати суху чистку
	Можна прати вручну		Сушити на горизонтальній поверхні
	Лише суха Очистка		Можна повісити для сушіння
	Можна відбілювати в холодній воді		Сушити на вішаку для одягу
	Не відбілювати		Можна сушити в сушарці за нормальної температури
	Можна прасувати за макс. температури 200 °C		Можна сушити в сушарці за зниженої температури
	Можна прасувати за макс. температури 150 °C		Не можна сушити в сушарці

ЗАХИСТ НАВКОЛИШНЬОГО СЕРЕДОВИЩА

- Цей виріб виготовлено з матеріалів, які підлягають повторній переробці. Щоб утилізувати виріб, дотримуйтесь місцевих норм з утилізації. Відріжте кабель живлення, щоб пристрій неможливо було під'єднати до мережі. Зніміть дверцята, щоб діти і тварини не могли залізти та застрягнути всередині пристрою.
- Не перевищуйте кількість засобу для прання, вказану виробником засобу.
- Використовуйте засоби для усунення плям і відбілювачі перед пранням лише тоді, коли це справді необхідно.
- Заощаджуйте воду і енергію, перучи із повним завантаженням машини (об'єм залежить від вибраної програми).

ЗАЯВА ПРО ВІДПОВІДНІСТЬ СТАНДАРТАМ

Цей пристрій відповідає європейським стандартам з безпеки, Директиві ЄС 93/68 і стандарту EN 60335.

Додаток

ТЕХНІЧНІ ХАРАКТЕРИСТИКИ

ТИП		ПРАЛЬНА МАШИНА З ПЕРЕДНІМ ЗАВАНТАЖЕННЯМ		
РОЗМІРИ	WF0802W8/WF0804W8 WF0802Y8/WF0804Y8			
	Ш 598 мм X Г 600 мм X В 844 мм			
ТИСК ВОДИ	50 кПа - 800 кПа			
ОБ'ЄМ ВОДИ	52 л			
ВАГА НЕТТО	WF0802W8/WF0804W8 WF0802Y8/WF0804Y8			
	68 кг			
ОБ'ЄМ ЗАВАНТАЖЕННЯ ДЛЯ ПРАННЯ І ВІДТИСКАННЯ		8 кг		
СПОЖИВАННЯ ЕНЕРГІЇ	МОДЕЛЬ		WF0802W8/WF0804W8 WF0802Y8/WF0804Y8	
	ПРАННЯ	220 В	150 Вт	
		240 В	150 Вт	
	ПРАННЯ І НАГРІВАННЯ	220 В	2000 Вт	
		240 В	2400 Вт	
	ВІДТИСКАННЯ	МОДЕЛЬ		WF0802W8/WF0804W8 WF0802Y8/WF0804Y8
		230 В		350 Вт
ЗЛИВ		34 Вт		
ВАГА ПАКУВАННЯ	МОДЕЛЬ		WF0802W8/WF0804W8 WF0802Y8/WF0804Y8	
	ПАПІР		1,9 кг	
	ПЛАСТИК		1,2 кг	
ШВИДКІСТЬ ОБЕРТІВ ВІДТИСКАННЯ	МОДЕЛЬ		WF0804W8/ WF0804Y8	
	об./хв.		1400	
		WF0802W8/ WF0802Y8		
		1200		

Вигляд та технічні характеристики виробу можуть бути змінені без попередження із метою вдосконалення пристрою.

ТЕХНІЧНІ ХАРАКТЕРИСТИКИ

ТИП		ПРАЛЬНА МАШИНА З ПЕРЕДНІМ ЗАВАНТАЖЕННЯМ		
РОЗМІРИ		WF0802X8/WF0804X8/WF0806X8 WF0802Z8/WF0804Z8/WF0806Z8		
		Ш 598 мм X Г 600 мм X В 844 мм		
ТИСК ВОДИ		50 кПа - 800 кПа		
ОБ'ЄМ ВОДИ		52 л		
ВАГА НЕТТО		WF0806X8/ WF0806Z8	WF0804X8/WF0802X8 WF0804Z8/WF0802Z8	
		72 кг	71 кг	
ОБ'ЄМ ЗАВАНТАЖЕННЯ ДЛЯ ПРАННЯ І ВІДТИСКАННЯ		8 кг		
СПОЖИВАННЯ ЕНЕРГІЇ	МОДЕЛЬ	WF0802X8/WF0804X8/WF0806X8 WF0802Z8/WF0804Z8/WF0806Z8		
	ПРАННЯ	220 В	150 Вт	
		240 В	150 Вт	
	ПРАННЯ І НАГРІВАННЯ	220 В	2000 Вт	
		240 В	2400 Вт	
	ВІДТИСКАННЯ	МОДЕЛЬ	WF0802X8/WF0804X8/WF0806X8 WF0802Z8/WF0804Z8/WF0806Z8	
230 В		350 Вт		
ЗЛИВ		34 Вт		
ВАГА ПАКУВАННЯ	МОДЕЛЬ	WF0802X8/WF0804X8/WF0806X8 WF0802Z8/WF0804Z8/WF0806Z8		
	ПАПІР	1,9 кг		
	ПЛАСТИК	1,2 кг		
ШВИДКІСТЬ ОБЕРТІВ ВІДТИСКАННЯ	МОДЕЛЬ	WF0806X8/ WF0806Z8	WF0804X8/ WF0804Z8	WF0802X8/ WF0802Z8
	об./хв.	1600	1400	1200

Вигляд та технічні характеристики виробу можуть бути змінені без попередження із метою вдосконалення пристрою.

Використовувати за призначенням в нормальних умовах
 Рекомендований період: 7 років
 Виробник залишає за собою право змінювати дизайн та специфікації без попереднього повідомлення

Для записей

Для записей

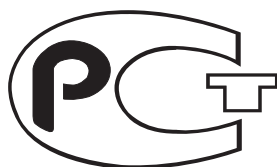

- Сертификат: РОСС КР. АВ57. В04385
- Срок действия: с 13.07.2010 г. по 12.07.2013 г.

ИЗГОТОВЛЕНО В КИТАЕ

ИЗГОТОВИТЕЛЬ: САМСУНГ

ТОВАР СЕРТИФИЦИРОВАН ФИРМОЙ АЛТТЕСТ - МОСКВА

МАЄТЕ ЗАПИТАННЯ АБО ЗАУВАЖЕННЯ?

Country	ТЕЛЕФОН	ВЕБ-САЙТ
RUSSIA	8-800-555-55-55	www.samsung.com
GEORGIA	8-800-555-555	
ARMENIA	0-800-05-555	
AZERBAI	088-55-55-555	
KAZAKHSTAN	8-10-800-500-55-500(GSM: 7799)	www.samsung.com
UZBEKISTAN	8-10-800-500-55-500	www.samsung.com
KYRGYZSTAN	00-800-500-55-500	www.samsung.com
TADJIKISTAN	8-10-800-500-55-500	www.samsung.com
UKRAINE	0-800-502-000	www.samsung.ua www.samsung.com/ua_ru
BELARUS	810-800-500-55-500	
MOLDOVA	00-800-500-55-500	

Код № DC68-02842Z_UK

WF0802W8(E/N/S/V/W) WF0802X8(E/N/S/V/W)
WF0804W8(E/N/S/V/W) WF0804X8(E/N/S/V/W)
WF0802Y8(E/N/S/V/W) WF0806X8(E/N/S/V/W)
WF0804Y8(E/N/S/V/W) WF0802Z8(E/N/S/V/W)
WF0804Z8(E/N/S/V/W)
WF0806Z8(E/N/S/V/W)

Кір жуғыш машина пайдаланушы нұсқаулығы

мүмкіндіктерді елестет

Samsung бұйымын сатып алғаныңызға
рахмет.
Толыққанды қызмет алу үшін құрылғыңызды
мына жерге тіркеңіз:

www.samsung.com/register

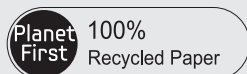

Жаңа samsung кір жуғыш машинасының функциялары

Жаңа кір жуғыш машинаңыз кір жууға басқаша көзқараспен қарауға көмектеседі. Жаңа Samsung кір жуғыш машинаңыз, "Eco Bubble" функциясы мен қуатты үнемдеу мүмкіндігін былай қойғанда, кір жууды барынша жеңілдету және ұнамды әрекетке айналдыруға көмектесетін мүмкіндіктердің барлығын қамтыған.

- **Қуатты үнемдеу**

Бұл үлгі арнайы Көпіршік шығару жүйесі мен инверторлы Шуылсыз қозғалтқышы бар стандартты машинамен салыстырғанда қуатты барынша үнемдейді.

- **Эко көпіршік жүйесі**

Samsung ұсынатын Эко көпіршік бағдарламасы матаға ерен күтім көрсете отырып, тамаша тазалайды. Эко көпіршік жүйесі жуғыш заттарды біркелкі таратып, матаға біркелкі және терең сіңуіне көмектеседі.

- **VRT PLUS™ (Шуылды азайту технологиясы, таңдаулы үлгілерде)**

Samsung кір жуғыш машинасы шуыл мен дірілді, 3D вибрация сенсорларының және дірілді барынша төмен деңгейге түсіретін "ақылды" басқару технологиясының арқасында өте азайта отырып жұмыс істейді. Нәтижесінде барабан теңгерімі тамаша сақталады.

- **Жылдам жуу бағдарламасы**

Уақытты босқа өткізбеңіз! Жылдам жуу бағдарламасы қауырт тіршілікке арналған - енді жақсы көретін киімдеріңізді (2кг дейін) тек 15 минут ішінде жууыңызға болады!

- **Шуылсыз айналатын қозғалтқыш**

Samsung компаниясының Шуылсыз айналатын бірегей қозғалтқышы таспа мен редуктордың көмегімен жұмыс істейді және дірілді азайтып, барынша шуылсыз жұмыс істеуге көмектеседі.

- **Эко барабан тазалау бағдарламасы**

Эко барабан тазалау бағдарламасы кір жуғыш машинаны ешбір химиялық жуғыш зат немесе ағартқышты қолданбай таза ұстауға көмектеседі. Арнайы тазалау бағдарламасының көмегімен кір жуғыш машина барабанын таза, әрі иіссіз етіп ұстаңыз.

- **Baby Care бағдарламасы**

Samsung кір жуғыш машинаңызда, терісі сезімтал жас балалардың киімдерін, қосымша күтім көрсетіп жуатын жуу бағдарламалары қарастырылған. Бұл бағдарламалар жуғыш заттың қалдығын азайту арқылы, бала терісінің тітіркенуін азайтады. Сонымен қатар, бұл бағдарламалар кірді бірнеше санатқа бөліп, параметрлеріне сай жуатындықтан, балалардың киімі, киер кезде әрқашан жаңа іспетті таза тұрады.

- **Wool Certified бағдарламасы**

Бұл машина Woolmark Company компаниясының машинада жуылатын жүн маталарға қойылатын талаптарға сай сыналған және сынақтан өткен. Бұл қолданыстағы Woolmark талаптарын артығымен қанағаттандырып ғана қоймай, жуу үрдісін жүзеге асырумен қатар, жүн маталарға күтім көрсетеді дегенді білдіретін сертификаттау таңбасы. Маталарды Woolmark және Samsung компаниялары арнайы көрсеткендей, затбелгісіндегі нұсқауларға сай жуу керек.

- **Қолмен жуу бағдарламасы**

Температураны тиісінше таңдау, баппен жуу бағдарламасын таңдау және судың мөлшерін қажетінше анықтау арқылы матаға арнайы күтім көрсетуге болады.

- **Кешіктіріп аяқтау**

Циклді бір сағаттық қадам бойынша 19 сағатқа дейін кешіктіріп, кір жуғыш машинаңызды әсіресе далаға кеткен кезде ұтымды қолдануыңызға болады.

- **Бала қауіпсіздігінің құралы**

Бала қауіпсіздігінің құралы кір жуғыш машинаңызды кішкене балалардың қолынан сақтайды. Бұл қауіпсіздік функциясы кір жуғыш машинаңыздың басқару құралдарымен ойнауға жол бермейді және қосып қойған кезде ескерту сигналын іске қосады.

- **Сандық сызбалы бейнебет**

Сандық сызбалы бейнебетте орналасқан басқару панелі, еш қиындықсыз пайдалану үшін оңтайлы етіп жасалған. Еш қиындықсыз қолданылатын Сандық сызбалы бейнебетте орналасқан басқару панелі сізге параметрлерді тиісінше өзгертіп, тамаша жуу нәтижесіне қол жеткізуге мүмкіндік береді.

- **Кең есік**

Ерекше кеңейтілген есік қарауға ыңғайлы! Кірді оңай салуға және алуға, соның ішінде төсек жабдықтары, сүлгі тәрізді үлкен заттарды оңай алып-салуға мүмкіндік береді.

Бұл пайдаланушы нұсқаулығында жаңа Samsung кір жуғыш машинаңызды орнату, іске қолдану, оған күтім көрсетуге қатысты маңызды ақпараттар қамтылған. Басқару панелінің сипаттамасын, кір жуғыш машинаны қолдану туралы нұсқаулар мен оның соңғы замандық технологияға сай мүмкіндіктері мен функцияларын толыққанды қолдануға қатысты ақпаратты осы нұсқаулықтан алыңыз. 37-ші беттегі **“Ақаулықты түзету және ақпарат кодтары”** тарауында, жаңа кір жуғыш машинада ақау пайда болса, қандай шара қолдануға болатындығы айтылған.

қауіпсіздік туралы ақпарат

Жаңа Samsung кір жуғыш машинасын сатып алғаныңызбен құттықтаймыз. Бұл пайдаланушы нұсқаулығында құрылғыны орнату, іске қолдану, оған күтім көрсетуге қатысты маңызды ақпараттар қамтылған. Кір жуғыш машинаңыздың көп мүмкіндіктері мен функцияларын толық қолдану үшін, осы пайдаланушы нұсқаулығын уақыт бөліп оқып шығыңыз.

ҚАНДАЙ ҚАУІПСІЗДІК НҰСҚАУЛАРЫН БІЛУҢІЗ КЕРЕК











Жаңа құрылғыңыздың мүмкіндіктері мен функцияларын қауіпсіз әрі тиімді қолдану жолдарын білу үшін осы нұсқаулықты мұқият оқып шығыңыз да, келешекте қолданып жүру үшін құрылғыдан алыс емес жерге сақтап қойыңыз. Бұл құрылғыны тек осы нұсқаулықта көрсетілген мақсатта ғана қолданыңыз.

Осы нұсқаулықта көрсетілген ескертулер мен қауіпсіздік нұсқаулары, орын алуы мүмкін жағдайлардың барлығын қамтымаған. Кір жуғыш машинаны орнату, оған күтім көрсету және іске қосу барысында сақ болу, қарапайым сақтық шараларын сақтау сіздің міндетіңіз.

Себебі бұл пайдаланушы нұсқаулығында әр түрлі үлгілер қамтылған, сондықтан да сіздің кір жуғыш машинаңыздың техникалық параметрлері осы нұсқаулықта сипатталған үлгілердің параметрлерінен сәл өзгеше болуы және ескерту белгілерінің барлығы сізге бірдей қатысты болмауы мүмкін. Егер сұрағыңыз немесе өзіңізді толғандырып жүрген мәселе болса, жақын жердегі қызмет көрсету орталығына хабарласыңыз немесе желідегі ақпаратты www.samsung.com торабынан алыңыз.

МАҢЫЗДЫ ҚАУІПСІЗДІК БЕЛГІЛЕРІ ЖӘНЕ САҚТЫҚ ШАРАЛАРЫ

Осы нұсқаулықтағы таңбалар мен белгілер нені білдіреді:

 ЕСКЕРТУ	Адам қатты жарақат алатын, өлім жағдайына және/не мүлікке зиян келтіретін қатерлі жағдайлар не қауіпті әрекеттер.
 АБАЙ БОЛЫҢЫЗ	Адам қатты жарақат алатын, және/не мүлікке зиян келтіретін қатерлі жағдайлар не қауіпті әрекеттер.
 АБАЙ БОЛЫҢЫЗ	Кір жуғыш машинаны қолданған кезде өрт, жарылыс, электр қатерін азайту үшін немесе адам жарақат алуға жол бермеу үшін мына негізгі сақтық шараларын орындаңыз:
	Өрекет ЕТПЕҢІЗ.
	БӨЛШЕКТЕМЕҢІЗ.
	Қол ТИГІЗБЕҢІЗ.
	Нұсқауларды нақты орындаңыз.
	Ашаны розеткадан суырыңыз.
	Электр қатері орын алмас үшін құрылғының жерге қосуды екеніне көз жеткізіңіз.
	Қызмет көрсету орталығын көмекке шақырыңыз.
	Ескерім

Бұл жердегі ескерту белгілері өзіңіз және басқа адамдар жарақат алмас үшін берілген.

Оларды мұқият орындаңыз.

Осы бөлімді оқып болғаннан кейін, келешекте қарап жүру үшін сенімді жерге сақтап қойыңыз.

 Құрылғыны қолданар алдында барлық нұсқауларды оқып шығыңыз.

Электр қуатын қолданатын және айналатын бөлшектері бар кез келген құрылғы тәрізді, бұл құрылғы да қатерлі жағдайлар туғызуы мүмкін. Құрылғыны қауіпсіз іске қосу үшін, оны іске қолдану және күтім көрсету жолдарын білуіңіз керек.

Балаларға (не үй жануарларына) кір жуғыш машинаның үстіне шығып не ішіне кіріп ойнауға рұқсат бермеңіз. Кір жуғыш машинаның есігі ішкі жағынан оңай ашылмайды, сондықтан да балалар қатты жарақат алуы немесе қамалып қалуы мүмкін.



Бұл құрылғы кембағал, сезім мүкістігі бар немесе ақыл-есі кем, құрылғыны қолдану тәжірибесі жоқ не қолдана білмейтін адамдар (балаларды қоса алғанда) қолдануға арналмаған. Олар осы құрылғыны өз қауіпсіздігін қамтамасыз ететін адамның нұсқауы немесе қадағалауы бойынша пайдалануға тиіс.

Балаларды құрылғымен ойнамас үшін қадағалап отыру керек.

Егер аша (қорек сымының) бүлініп қалса, қатерлі жағдай орын алмас үшін оны өндіруші немесе өндірушінің уәкілетті агенті немесе білікті адам ауыстыруға тиіс.

Бұл құрылғыны розеткаға, су құятын шүмектер мен су төгетін құбырларға жақын жерге орнату керек.

Желдеткіш саңылаулары табанында орналасқан кір жуғыш машиналардың желдеткіш саңылауларын кілем не басқа зат бітеп тастамағанына көз жеткізіңіз.

Жаңа түтіктер жинағын қолдану керек, ескі түтіктерді қайта қолдануға болмайды.

қауіпсіздік туралы ақпарат



ОРНАТУҒА ҚАТЫСТЫ ҚАТАҢ ЕСКЕРТУЛЕР



- Бұл құрылғыны білікті техник немесе қызмет көрсету орталығы орнатуға тиіс.
- Бұл нұсқау орындалмаған жағдайда, электр, өрт, жарылыс қатері орын алуы, өнімге нұқсан келуі не адам жарақат алуы мүмкін.

Бұл ауыр құрылғы, көтерген кезде абайлаңыз

Қорек сымын 220-240VB/50Гц не бұдан қуатты розеткаға жалғаңыз және розетканы тек осы құрылғы үшін қолданыңыз. Сонымен қатар, ұзартқыш сымды қолдануға болмайды.

- Розеткаға ұзартқышты немесе көп-салалы қосқышты пайдаланып басқа құрылғыларды қоссаңыз, электр қатері не өрт шығуы мүмкін.
- Желі кернеуі, жиілік пен тоқ мөндерінің, құрылғының техникалық параметрлеріне сай келетінін тексеріңіз. Бұлай істемеген жағдайда, электр қатері орын алуы немесе өрт шығуы мүмкін. Ашаны розеткаға мықтап сұғыңыз.

Құрылғының ашасы қосылатын ағытпалар мен контакттарын, шаң немесе су тәрізді басқа заттардан құрғақ шүберекті қолданып мезгіл-мезгіл тазалап отырыңыз.

- Ашаны розеткадан суырып, құрғақ шүберекпен тазалаңыз.
- Бұлай істемеген жағдайда, электр қатері орын алуы немесе өрт шығуы мүмкін.

Ашаны розеткаға қорек сымы еденді бойлай жататын етіп дұрыс бағытта сұғыңыз.

- Егер ашаны розеткаға кері бағытта сұқсаңыз, қорек кабелінің ішіндегі сымдар бүлініп, нәтижесінде электр қатері орын алуы немесе өрт шығуы мүмкін.

Орам материалдарының барлығын баланың қолы жетпейтін жерде ұстаңыз, себебі орам материалдары балалар үшін қауіпті болуы мүмкін.

- Бала қалтаны басына киіп алса, тұншығып қалуы мүмкін.

Құрылғы немесе қорек сымы бүлінген жағдайда, жақындағы қызмет көрсету орталығына хабарласыңыз.



Бұл құрылғыны жерге дұрыс қосу керек.

Құрылғыны газ құбыры, пластик су құбыры немесе телефон желісі арқылы жерге қоспаңыз.

- Электр қатері орын алуы, өрт, жарылыс шығуы немесе құрылғыға зақым келуі мүмкін
- Құрылғының ашасын жерге дұрыс қосылмаған розеткаға ешқашан жалғамаңыз, оны жергілікті және мемлекеттік стандарттарға сай жерге қосыңыз.



Бұл құрылғыны қыздырғыштың немесе тұтанғыш заттың қасына қойып іске қоспаңыз.

Бұл құрылғыны ылғалды, майлы немесе шаңды жерге немесе күн сәулесі тура түсетін, су ағатын (жаңбыр тамшысы) жерге қоймаңыз.

Бұл құрылғыны температурасы төмен жерге қоймаңыз

- Аяз түтіктерді жарып жіберуі мүмкін

Бұл құрылғыны газ жылыстап шығуы мүмкін жерге орнатпаңыз.

- Электр қатері орын алуы немесе өрт шығуы мүмкін.

Электрлі трансформаторды қолданбаңыз.

- Электр қатері орын алуы немесе өрт шығуы мүмкін.

Бүлінген ашаны, бүлінген қорек сымын немесе босап қалған розетканы қолданбаңыз.

- Электр қатері орын алуы немесе өрт шығуы мүмкін.

Қорек сымын тартпаңыз, не қатты майыстырмаңыз.

Қорек сымын иіп немесе шиеленістірмеңіз.

Қорек сымын металл заттарға ілмектеп байламаңыз, ауыр затты қорек сымының үстіне қоймаңыз, қорек сымын заттардың арасына қыстырмаңыз немесе қорек сымын құрылғының артына тықпаңыз.

- Электр қатері орын алуы немесе өрт шығуы мүмкін.

Ашаны розеткадан қорек сымынан тартып суырмаңыз.

- Ашаны розеткадан, ашаның өзінен ұстап суырыңыз.
- Бұлай істемеген жағдайда, электр қатері орын алуы немесе өрт шығуы мүмкін.

Қорек сымы мен түтіктерді, адам құлап басып кетуі мүмкін жерге төсеменіз.



АВАЙ БОЛҒЫҢЫЗ

ОРНАТУҒА ҚАТЫСТЫ ЕСКЕРТУ БЕЛГІЛЕРІ



Бұл құрылғыны, оның ашасына қол жететін етіп орнату керек.

- Бұлай істемеген жағдайда, электр тоғы таралып, электр қатері орын алуы не өрт шығуы мүмкін.

Құрылғыны оның салмағын көтере алатын тегіс және қатты еденнің үстіне орнатыңыз.

- Бұлай істемеген жағдайда, құрылғы дірілдеуі, жылжуы, одан шуыл шығуы және басқа да ақаулықтар орын алуы мүмкін.



ЕСКЕРТУ

ІСКЕ ҚОЛДАНУҒА ҚАТЫСТЫ ҚАТАҢ ЕСКЕРТУ БЕЛГІЛЕРІ



Егер құрылғы судың астында қалса, дереу электр және сумен жабдықтау желілерінен ағытыңыз да, жақындағы қызмет көрсету орталығына хабарласыңыз.

- Ашаны дымқыл қолмен ұстамаңыз.
- Бұл нұсқау орындалмаса, электр қатеріне ұрынуыңыз мүмкін

Егер құрылғыдан тосын шуыл, көңірсіген немесе түтін иісі шықса, ашаны дереу розеткадан суырыңыз да, жақын қызмет көрсету орталығына хабарласыңыз.

- Бұлай істемеген жағдайда, электр қатері орын алуы немесе өрт шығуы мүмкін.

Газ шығып кеткен кезде (мысалы, пропан, сұйылтылған газ т.с.с.) құрылғы ашасына қол тигізбей, бөлмені дереу желдетіңіз. Құрылғыға немесе оның қорек сымына қол тигізбеңіз.

- Желдеткішті қолданбаңыз.
- Жарқыл шығып, жарылыс немесе өртке ұласуы мүмкін.

Балаларға кір жуғышқа шығып не ішіне кіріп ойнауға рұқсат бермеңіз. Сонымен қатар, құрылғыны тастаған кезде, есігінің теңгерім құралын алыңыз.

- Бала құрылғының ішіне кіріп қамалып қалса, тұншығып өлуі мүмкін.

Кір жуғыш машинаны қолданар алдында, табанындағы орам материалдарын (жөке, көбікті текше) алыңыз.

қауіпсіздік туралы ақпарат

 Бензин, керосин, бензол, бояу сұйылтқыш, спирт не басқа да тұтанғыш немесе жарылғыш зат сіңген заттарды жумаңыз.

- Электр қатері орын алуы, өрт не жарылыс шығуы мүмкін.

Жұмыс істеп тұрған (жоғары температурада жуу/кептіру/айналдыру) кір жуғыш машинаның есігін күшпен ашпаңыз.

- Кір жуғыш машинадан аққан суға күйіп қалуыңыз немесе еден тайғанақ болып кетуі мүмкін.

Нәтижесінде жарақат алуыңыз мүмкін.

- Есікті күшпен ашқанда құрылғы бұзылуы немесе адам жарақат алуы мүмкін.

Кір жуғыш машинаның астына қолыңызды жүгіртпеңіз.

- Нәтижесінде жарақат алуыңыз мүмкін.

Ашаны дымқыл қолмен ұстамаңыз.

- Электр қатеріне ұшырауыңыз мүмкін.

Жұмыс істеп тұрған құрылғыны ашасынан тартып сөндіруге болмайды.

- Ашаны қайта розеткаға сұққан кезде жарқыл пайда болып, электр қатері немесе өрт шығуы мүмкін.

Балалар мен дәрменсіз адамдарға, құрылғыны басқа адамның қарауынсыз қолдануға рұқсат бермеңіз. Балаларға құрылғыға өрмелеп шығуға рұқсат бермеңіз

- Бұлай істемегенде, электр қатері орын алуы, адам күйіп не жарақат алуы мүмкін.

Қолыңызды немесе металл затты жұмыс істеп тұрған машинаның астына сұқпаңыз.

- Нәтижесінде жарақат алуыңыз мүмкін.

Құрылғыны қорек сымынан тартып ағытпаңыз, әрқашан ашасынан мықтап ұстап, розеткадан тура суырыңыз.

- Қорек сымына зақым келсе, қысқа тұйықталу, өрт және/не электр қатері орын алуы мүмкін

 Құрылғыны өзіңіз жөндеуге, бөлшектеуге немесе өзгертуге әрекеттенбеңіз.

- Стандартты сақтандырғыштан басқа сақтандырғышты (мысалы, мыс, темір орамасы бар т.с.с.) қолданбаңыз.
- Құрылғыны жөндеу немесе қайта орнату қажет болса, жақын қызмет көрсету орталығына хабарласыңыз.
- Бұлай істемегенде, электр қатері орын алуы, өрт шығуы, өнімге нұқсан келуі немесе адам жарақат алуы мүмкін.

 Егер су құятын шүмекке жалғанған су түтігі босап қалып, құрылғы судың астында қалса, ашаны розеткадан суырыңыз.

- Бұлай істемеген жағдайда, электр қатері орын алуы немесе өрт шығуы мүмкін.

Құрылғы ұзақ уақыт қолданыста болмаса немесе найзағай жарқылдап, күн күркіреген кезде құрылғының ашасын розеткадан суырыңыз.

- Бұлай істемеген жағдайда, электр қатері орын алуы немесе өрт шығуы мүмкін.



ІСКЕ ҚОЛДАНУҒА ҚАТЫСТЫ ЕСКЕРТУ БЕЛГІЛЕРІ

- ★ Құрылғыны жуғыш зат, шаң, тағам қалдықтары т.с.с. зат ластаса, ашаны розеткадан суырыңыз да, кір жуғыш машинаны дымқыл, жұмсақ шүберекпен тазалаңыз.
- Бұлай істемегенде, құрылғының өңі кетіп, деформациялануы не бүлінуі не тоттануы мүмкін.

Қатты соққы тисе алдыңғы шынысы сынып қалуы мүмкін. Кір жуғыш машинаны қолданған кезде абай болыңыз.

- Шыны сынып қалса, адамды жарақаттауы мүмкін.

Су құйылмай қалса немесе су құятын түтікті қайта жалғаған кезде, судың шүмегін баяу ашыңыз.

Судың шүмегін құрылғыны ұзақ уақыт қолданбай барып іске қосқанда байқап ашыңыз.

- Су құятын түтіктегі немесе су құбырындағы ауаның қысымы, құрылғының бөлшегіне зақым келтіруі немесе су ағып кетуге себеп болуы мүмкін.

Жұмыс істеп тұрған кезде су төгілсе, су төгуге қатысты ақаулықтың бар-жоғын тексеріңіз.

- Су төгіліп, құрылғы суда қалған кезде оны іске қоссаңыз, электр тоғы таралып, электр қатері орын алуы немесе өрт шығуы мүмкін.

Кірді салған кезде есікке қысылып қалмайтын етіп, барабанға әбден салу керек.

- Егер кір есікке қыстырылып қалса, киімге немесе кір жуғыш машинаға нұқсан келуі немесе су ағуы мүмкін.

Кір жуғыш машинаны қолданбаған кезде, су шүмегінің жабық тұрғанына көз жеткізіңіз.

- Су құятын түтіктің жалғастырғышының бұрандасының тиісінше қатайтылғанын тексеріңіз.
- Бұлай істемеген жағдайда, мүлікке зиян келуі не адам жарақаттануы мүмкін.

Резеңке тығыздағышты басқа зат (қалдық, жіп т.с.с.) лаптап тастамағанын тексеріңіз.

- Егер есік дұрыс жабылмаса, су ағып кетуі мүмкін.

Судың шүмегін ашыңыз да, су құятын түтіктің жалғастырғышының әбден қатайтылғанын және құрылғыны қайта қолданар алдында еш су ақпай тұрғанына көз жеткізіңіз.

- Егер бұрандалар немесе су құятын түтіктің жалғастырғышы босап тұрса, су ағып кетуі мүмкін.

қауіпсіздік туралы ақпарат

Құрылғының үстіне шықпаңыз немесе оның үстіне зат (мысалы, кір, жанып тұрған шамшырақ, тұтатылған темекі, ыдыс-аяқ, химиялық заттар, металл заттар т.с.с.) қоймаңыз.

- Бұның нәтижесінде электр, өрт қатері орын алып, құрылғыға нұқсан келуі не адам жарақаттануы мүмкін.

Құрт-құмырысқаларды құртуға арналған бүріккіш тәрізді тұтанғыш заттарды құрылғыға шашпаңыз.

- Бұндай заттар адам үшін ғана қауіпті емес, электр қатерін тудыруы, өрт шығаруы, құрылғыға нұқсан келтіруі мүмкін.

Кір жуғыш машинаға электрмагнитті өріс шығаратын заттарды жақын қоймаңыз.

- Дұрыс жұмыс істемей, адам жарақат алуы мүмкін.

Жоғары температуралы жуу не кептіру кезінде төгілген су ыстық болатындықтан, суға қол тигізбеңіз.

- Күйіп қалуыңыз немесе жарақат алуыңыз мүмкін.

Су өткізбейтін көрпеше, төсем немесе киімдерді (*), құрылғыңызда бұндай заттарды жууға арналған арнайы бағдарлама болмаса жумаңыз.

- Қалың, қатты матрацтарды, затбелгісінде "машинамен жууға болады" деп көрсетілсе де жумаңыз.
- Қалыптан тыс дірілдеудің әсерінен кір жуғыш машинаға, қабырғаға не еденге немесе киімге нұқсан келуі мүмкін.

* Жүн матадан жасалған төсек жабдықтары, жаңбыр жамылғысы, балықшы күртешесі, шаңғы тебуге арналған шалбар, жол төсек, жаялық, терлеуге, велосипед, мотоцикл, машинаны т.с.с. жабуға арналған жамылғылар.

Кір жуғыш машинаны жуғыш зат салынатын қорапшасы алынып тұрса іске қоспаңыз.

- Аққан судың әсерінен электр қатері орын алуы не адам жарақаттануы мүмкін.

Кептіріп жатқанда немесе кептіріп бола сала барабанның ішіне қолыңызды тигізбеңіз.

- Күйіп қалуыңыз мүмкін.

Жуғыш зат қорапшасын ашқаннан кейін, оған қолыңызды салмаңыз.

- Жуғыш затты қосатын құралға қолыңыз қыстырылып қалып, жарақат алуыңыз мүмкін. Кір жуғыш машинаға жуылатын кірден басқа затты (мысалы, аяқ киім, тағамның қалдығы, жануарлар) салмаңыз.
- Себебі кір жуғыш машинаға зақым келуі, егер жануарларды салсаңыз, олар қалыптан тыс айналдыру себебінен жарақат алуы не өліп қалуы мүмкін.

Түймешіктерді түйреуіш, пышақ, тырнақ т.с.с. өткір затпен баспаңыз.

- Электр қатері орын алуы не адам жарақаттануы мүмкін.

Иіс май дүкендерінде сатылатын не массаж салондарында қолданылатын май, крем немесе лосьон тәрізді заттар ластаған кірлерді жумаңыз.

- Себебі резеңке тығыздағыш деформацияланып, су ағып кетуге әкелуі мүмкін.

Түйреуіш немесе шаш түйреуіші тәрізді темір заттарды не ағартқышты ұзақ уақыт барабан ішінде қалдырмаңыз.

- Барабанды тот басуы мүмкін.
- Егер барабанның бетінде тот пайда болса, оған шайғыш заттан (бейтарап) жағып, жөкемен тазалаңыз. Ешқашан темір шөткені қолданбаңыз.

Құрғақ жуғыш затты ешқашан тура қолданбаңыз және құрғақ жуғыш зат тұрып қалған киімдерді жумаңыз, шаймаңыз не айналдырмаңыз.

- Себебі майдың оксидтенуіне байланысты кенет жарылыс шығуы немесе тұтануы мүмкін.

Су салқындататын/қыздыратын құрылғылардың ыстық суын қолданбаңыз.

- Кір жуғыш машинада ақау пайда болуы мүмкін.
- Кір жуғыш машинада табиғи қол сабынды қолданбаңыз.
- Егер батталып, кір жуғыш машина ішінде жиналып қалса, құрылғыда ақау пайда болуы, не оның өңі кетуі, тот басуы не жағымсыз иіс шығуы мүмкін.

Төсек жайманы торға салып жумаңыз.

- Нәски, төс тартқыш тәрізді заттарды торға салып, басқа киімдерге қосып жуыңыз.
- Бұлай істемеген жағдайда, қалыптан тыс дірілдеу, адамның жарақаттануына себеп болуы мүмкін.

Қатып қалған жуғыш затты қолданбаңыз.

- Егер кір жуғыш машина ішіне тұрып қалса, су ағып кетуі мүмкін.

Желдеткіш саңылаулары табанында орналасқан кір жуғыш машиналардың, табанындағы желдеткіш саңылауларын, кілем не басқа заттар бөгеп тастамағанын тексеріңіз.

Жуылатын киімдердің барлығының қалталарының бос екеніне көз жеткізіңіз.

- Тиын, түйреуіш, тырнақ, бұранда немесе тас тәрізді қатты, өткір заттар құрылғыға аса қатты зиян келтіруі мүмкін.

Үлкен қапсырмасы, түймесі бар немесе ауыр темір зат тағылған киімдерді жумаңыз.



ЕСКЕРТУ

ТАЗАЛАУҒА ҚАТЫСТЫ ҚАТАҢ ЕСКЕРТУЛЕР



Құрылғыға тура су шашып тазалауға болмайды.

Құрылғыны бензол, сұйылтқыш немесе спиртпен тазаламаңыз.

- Себебі, құрылғының түсі кетіп, деформацияланып, бүлініп немесе электр қатері орын алуы, өрт шығуы мүмкін.

Тазалау немесе жөндеу жұмыстарын орындар алдында, құрылғыны розеткадан ажыратыңыз.

- Бұлай істемеген жағдайда, электр қатері орын алуы немесе өрт шығуы мүмкін.

МАЗМҰНЫ

КІР ЖУҒЫШ МАШИНА ПАРАМЕТРЛЕРІН ОРНАТУ

13

- 13 Жинақтың толықтығын тексеру
- 14 Орнатуға қойылатын талаптарды орындау
- 14 Электр қосылымы және жерге қосу
- 14 Сумен жабдықтау
- 15 Суды төгу
- 15 Еденге орналастыру
- 15 Бөлме температурасы
- 15 Ұя ішіне не шкафқа орнату
- 15 Кір жуғыш машинаны орнату

КІР ЖУУ

21

- 21 Ең алғаш рет кір жуу
- 21 Негізгі нұсқаулар
- 22 Басқару панелін қолдану
- 25 Бала қауіпсіздігінің құралы
- 25 Үнділікті ажырату
- 26 Кешіктіріп аяқтау
- 26 Таңдаулы цикл
- 27 Eco Bubble функциясы
- 28 Киімдерді цикл таңдау тетігін қолданып жуу
- 29 Кірді қолмен жуу
- 29 Кір жуу туралы кеңес
- 30 Жуғыш зат және қосымша заттар туралы ақпарат
- 30 Қолдануға болатын жуғыш заттар
- 31 Жуғыш зат үлестіргіш
- 31 Сұйық жуғыш зат (кей үлгілерде)

КІР ЖУҒЫШ МАШИНАНЫ ТАЗАЛАУ ЖӘНЕ ОҒАН КҮТІМ КӨРСЕТУ

32

- 32 Eco Drum Clean бағдарламасы
- 33 Кір жуғыш машина суын тосын жағдайда төгу
- 34 Қоқыс сүзгісін тазалау
- 34 Кір жуғыш машинаның сыртын тазалау
- 35 Жуғыш зат үлестіргіш пен үлестіргіш ұясын тазалау
- 35 Су түтігінің торкөз сүзгісін тазалау
- 36 Мұздап қалған кір жуғыш машинаны жөндеу
- 36 Кір жуғыш машинаны сақтау
- 37 Келесі жағдайларда мыналарды тексеріңіз...
- 38 Ақпарат кодтары

АҚАУЛЫҚТЫ ТҮЗЕТУ ЖӘНЕ АҚПАРАТ КОДТАРЫ

37

ЦИКЛ КЕСТЕСІ

39

- 39 Цикл кестесі (ҚАЛЫПТЫ үлгілер : WF08**W** / WF08**Y** сериялары)
- 40 Цикл кестесі (VRT үлгілері: WF08**X** / WF08**Z** сериялары)

ҚОСЫМША

41

- 41 Матаға күтім көрсету кестесі
- 41 Қоршаған ортаны қорғау
- 41 Сәйкестік декларациясы
- 42 Техникалық сипаттама

кір жуғыш машина параметрлерін орнату

Құрылғыны орнатушының, кір жуғыш машина мінсіз жұмыс істеп, кір жуатын кезде адамға еш қатер төнбес үшін төмендегі нұсқауларды орындауын қадағалаңыз.

ЖИНАҚТЫҢ ТОЛЫҚТЫҒЫН ТЕКСЕРУ

Кір жуғыш машинаны абайлап орамынан шығарыңыз және жинақта келесі көрсетілген бөлшектердің барлығының болуын тексеріңіз. Кір жуғыш машинаға тасымалдау барысында нұқсан келсе, немесе бөлшектері толық жеткізілмесе, Samsung тұтынушыға қызмет көрсету орталығына немесе Samsung дилеріне хабарласыңыз.

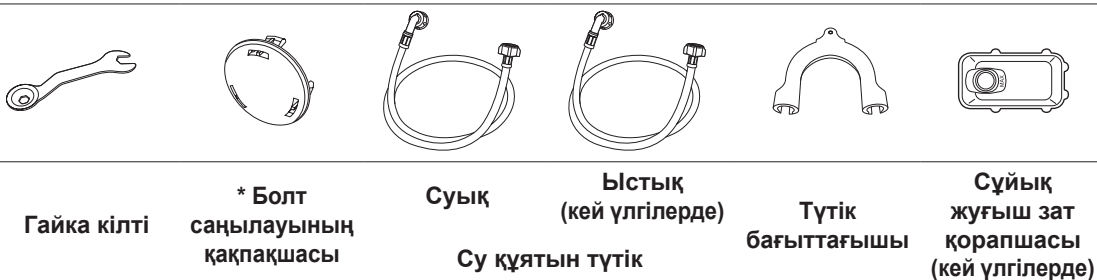
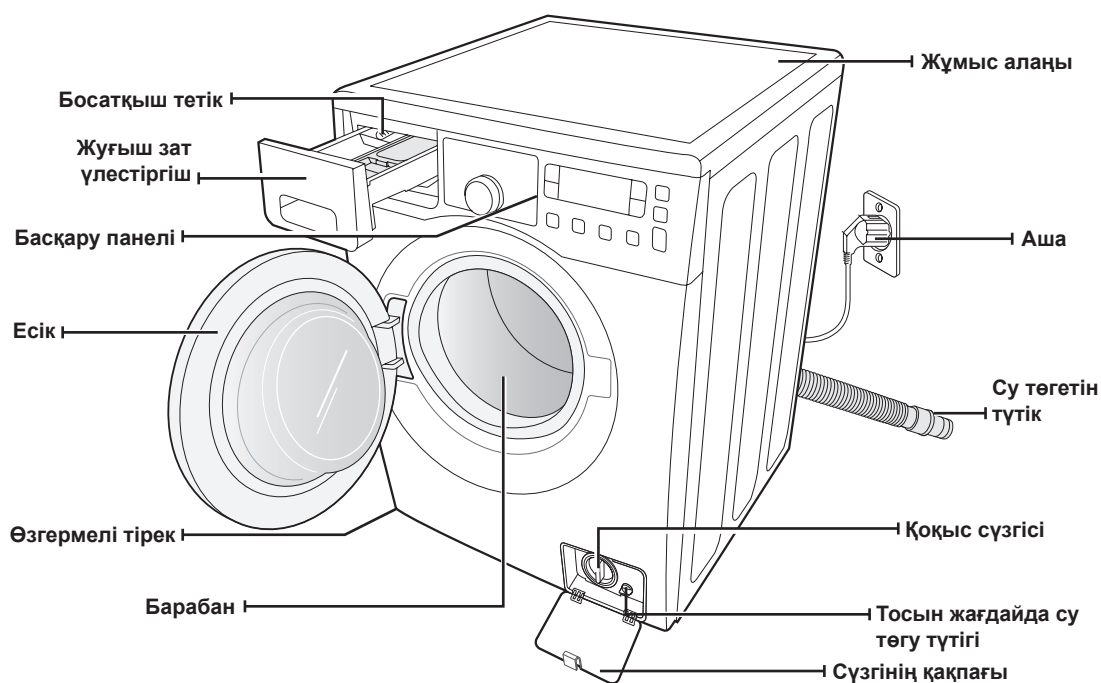

* Болт саңылауының қақпақшасы : Болт саңылауының қақпақшаларының саны, үлгіге байланысты (3~5 қақпақша).

кір жуғыш машина параметрлерін орнату

ОРНАТУҒА ҚОЙЫЛАТЫН ТАЛАПТАРДЫ ОРЫНДАУ

Электр қосылымы және жерге қосу



Ешқашан ұзартқыш сымды қолданбаңыз.

Тек кір жуғыш машинамен бірге жеткізілетін қуат сымын ғана қолданыңыз.

Орнатуға дайындалу барысында, қуатпен жабдықтау параметрлерін тексеріңіз:

- 220-240VB/50Гц сақтандырғыш немесе айырып-қосқыш
- Тек кір жуғыш машинаның өзіне арналған жеке желі құралын қолданыңыз

Кір жуғыш машинаңызды желіге қосу керек. Егер машинаңыз сынып немесе жұмыс істемей қалса, жер қосылымы, электр тоғының ағымына ең төмен деңгейде қарсы тұруға көмектесіп, электр қатерінен сақтандырады.

Кір жуғыш машинаңыз, жерге дұрыс қосылған розеткаға сұғуға арналған, үш істікшелі жерге қосылатын ашамен жабдықталған.



Жерге қосылатын сымды ешқашан пластик құбыр жүйесіне, газ жүйесіне не ыстық су құбырына жалғамаңыз.

Құрылғыны жерге қосатын өткізгіш дұрыс жалғанбағанда электр қатері орын алады. Кір жуғыш машинаның жерге дұрыс қосылғанына көзіңіз жетпесе, білікті электрші немесе қызмет көрсету маманына хабарласыңыз. Кір жуғыш машинамен бірге жеткізілген ашаны өзгертпеңіз. Егер ол розеткаға сай келмесе, электр маманын шақыртып, сай келетін розетка орнаттырып алыңыз.

Сумен жабдықтау

Судың қысымы 50 кПа ~ 800 кПа болған кезде кір жуғыш машинаға су дұрыс толады. Судың қысымы 50 кПа мәнінен аз болса, судың тығырығы жұмыс істемей, толық жабылмай қалуы мүмкін. Немесе, кір жуғыш машинаға басқару құралдарының су өткізгіштік қарқынына қарамай, су баяу құйылуы, нәтижесінде кір жуғыш машина сөніп қалуы мүмкін. (Су құю аяқталатын уақыт, басқару құралдарына кіріктірілген ішкі түтікше босап кетсе, су тасып/ағып кетпес үшін қажет.)

Су шүмектеріне машинамен бірге жеткізілген су құятын түтіктер жететіндей болуы үшін, олар кір жуғыш машинаның арт жағынан 120см-ден қашық емес жерде орналасуға тиіс.



Құбыр жүйесіне арналған тауарлар сатылатын дүкендердің көпшілігінде, ұзындығы 305 см дейінгі, су құятын әр түрлі түтіктер сатылады.

Су жылыстап ағу немесе төгіліп қалудың алдын алу үшін мына шараларды орындауыңызға болады:

- Су шүмектерін қол оңай жететін жерге орналастыру.
- Кір жуғыш машинаны іске қоспаған кезде шүмектерді жауып қою.
- Су құятын түтіктің тетіктерінен су ағып тұрған-тұрмағанын уақытылы тексеріп отыру.



Кір жуғыш машинаңызды ең алғаш іске қосардың алдында, су тығырығы мен шүмектеріндегі тетіктердің барлығын тексеріп, су ағып тұрмағанына көз жеткізіңіз.

Суды төгу

Samsung биіктігі 65см тік құбырды қолдануды ұсынады. Су төгетін түтікті, су төгетін түтіктің қапсырмасын қолдана отырып, тік құбыр арқылы өткізу керек. Тік құбыр су төгетін түтіктің сыртқы диаметрі сиятындай кең болуға тиіс. Су төгетін түтік зауытта құрылғыға орнатылады.

Еденге орналастыру

Кір жуғыш машинаны барынша тиімді жұмыс жасауы үшін қатты еденге қою керек. Ағаш еденге қойған кезде, діріл мен/не кірдің теңгерімі дұрыс сақталуы, оны қосымша бекіту керек. Кір жуғыш машинаны кілем немесе жұмсақ тақта төселген еденге қойған кезде, машина дірілдеуі немесе айналдыру барысында ақырын жылуы мүмкін.

Кір жуғыш машинаны ешқашан тағанның үстіне немесе бос тұрған төсемге қоймаңыз.

Бөлме температурасы

Кір жуғыш машинаны су қатып қалуы мүмкін жерге қоймаңыз, себебі кір жуғыш машинаның су тығырығында, сорғысы мен түтіктерінің маңында сәл су қалып отырады. Мұздап қалған су таспалар мен, сорғыға, және басқа да құралас бөлшектерге зиян келтіреді.

Ұя ішіне не шкафқа орнату

Қауіпсіз әрі тиісті түрде жұмыс істеуі үшін, жаңа жуғыш машинаңызды мына қашықтықтарды сақтап орнатуыңыз керек:

Жан-жағынан – 25 мм

Арт жағынан – 50 мм

Үстінен – 25 мм

Алдынан – 465 мм

Егер кір жуғыш машина мен кептіргішті қатар орнатсаңыз, ұяның немесе шкафтың алдыңғы жағында кем дегенде 465 мм ауа кіретін бос орын болуға тиіс. Кір жуғыш машинаның бір өзін жеке орнатсаңыз, ауа кіруге арналған бос орын қажет жоқ.

КІР ЖУҒЫШ МАШИНАНЫ ОРНАТУ

ҚАДАМ 1

Орналастыратын жерді таңдау



Кір жуғыш машинаны орнатардың алдында, қойылатын жерді тексеріңіз:

- Қатты, тегіс, желдетуге кедергі келтіретін кілем немесе еден орнатылмаған болуы керек
- Күн сәулесі тура түсетін жерден алыс болуға тиіс
- Жеткілікті түрде желдетілетін болуы керек
- Температурасы төмен түспейтін (0 °C төмен емес) болуы керек
- Мұнай не газ тәрізді жанғыш заттардан алыс болуы керек
- Кір жуғыш машинаны қуат сымын басып қалмайтын етіп орнату үшін жеткілікті түрде кең болуы керек

кір жуғыш машина параметрлерін орнату

ҚАДАМ 2

Тасымалдау құралдарын алу

Кір жуғыш машинаны орнатар алдында, арт жағындағы тасымалдау үшін қолданылған шегелердің барлығын алу керек.

1. Жинақпен бірге келген кілтпен шегелердің барлығын босатыңыз.

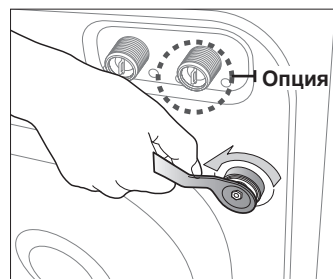

2. Шегені гайка кілтімен ұстап тұрыңыз да, саңылаудың кеңірек бөлігінен өткізіп, тартып шығарыңыз. Шегенің әрбірін осы қадамды қайталап алыңыз.

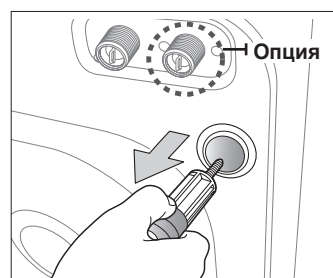

3. Саңылауларды жинақпен бірге жеткізілген пластик қақпақтармен жабыңыз.

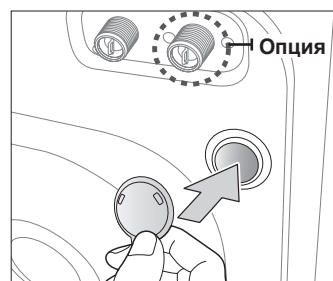

4. Тасымалдау шегелерін кір жуғыш машинаны кейін көшіру қажет болған жағдайда қолдану үшін сақтап қойыңыз.



Орам материалдары балалар үшін қауіпті болуы мүмкін; орам материалдарының барлығын (пластик қалта, полистирол т.с.с.) балалардың қолы жетпейтін жерге сақтап қойыңыз.

ҚАДАМ 3 Өзгермелі тіректі реттеу

 Кір жуғыш машинаны орнатқан кезде ашаға, су құятын және төгетін түтіктерге қол оңай жететініне көз жеткізіңіз.

1. Кір жуғыш машинаны орнына сырғытып апарыңыз.

2. Кір жуғыш машинаның деңгейін, өзгермелі тіректі қажетінше ішке не сыртқа бұрау арқылы реттеңіз.

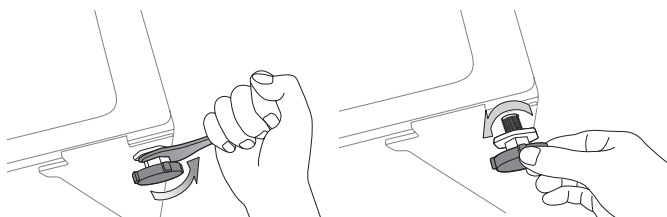

3. Кір жуғыш машинаның деңгейін реттегеннен кейін, жинақпен бірге жеткізілген кілтті қолданып гайкаларды қатайтыңыз.

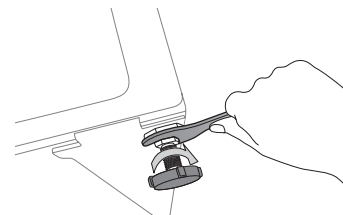

ҚАДАМ 4 Су құятын және төгетін түтіктерді жалғау

Су құятын түтікті жалғау

1. Суық су түтігіне арналған L-пішімді тетікті алып, оны машинаның артындағы суық су құйылатын жерге жалғаңыз. Қолыңызбен қатайтыңыз.

 Су құятын түтіктің бір ұшын машинаға жалғап, екінші ұшын судың шүмегіне жалғау керек. Су құятын түтікті созбаңыз. Егер түтік тым қысқа болса, орнына ұзынырақ, жоғары қысымға арналған түтікті салыңыз.

2. Суық су құятын түтіктің екінші ұшын раковинадағы суық судың шүмегіне жалғаңыз да, қолыңызбен қатайтыңыз. Егер қажет болса, кір жуғыш машинадағы су құятын түтіктің ұшындағы тетікті босатып, түтікті айналдыра отырып, қайта орналастырып, тетігін қайта қатайтуыңызға болады.

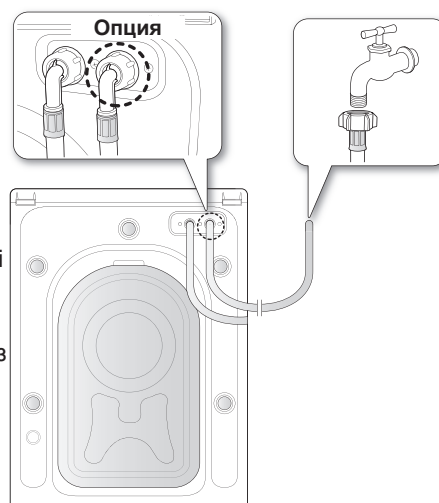

Кей үлгілерде ыстық суға арналған қосымша мүмкіндік бар:

1. Ыстық су түтігіне арналған қызыл L-пішімді тетікті алып, оны машинаның артындағы ыстық су құйылатын жерге жалғаңыз. Қолыңызбен қатайтыңыз.
2. Ыстық су құятын түтіктің екінші ұшын раковинадағы ыстық судың шүмегіне жалғаңыз да, қолыңызбен қатайтыңыз.
3. Егер тек суық суды пайдаланғыңыз келсе Y-тетігін қолданыңыз.

кір жуғыш машина параметрлерін орнату

Су құятын түтікті жалғау

1. Су құятын түтіктегі адаптерді алыңыз.

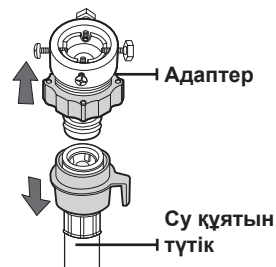

2. Әуелі, '+' тәрізді ұштығы бар бұрағышты қолданып, адаптердің бұрандаларын босатыңыз. Содан кейін адаптерді алып, көрсеткі бағытымен (2) тетігін, 5 мм орын пайда болғанша бұраңыз.

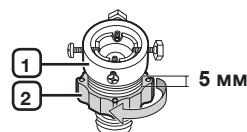

3. Адаптерді жоғары қаратып ұстаған қалпы, су шүмегіне бұрандаларды қатты қатайтып бекітіңіз. (2) тетігін, көрсеткі бағытымен бұрап, (1) және (2) тетіктерін жалғаңыз.

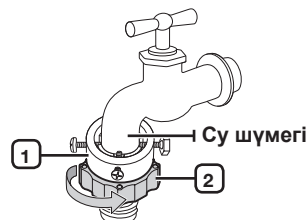

4. Су құятын түтікті адаптерге жалғаңыз. (3) тетігін босатқан кезде, түтік адаптерге автоматты түрде 'сырт' етіп жалғанады. Су құятын түтікті адаптерге жалғап болғаннан кейін, оның дұрыс жалғанғанын су құятын түтікті төмен тартып тексеріңіз.

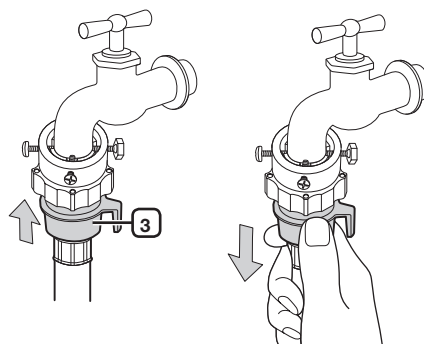

5. Су құятын түтіктің екінші ұшын, кір жуғыш машинаның артында орналасқан су құятын тығырыққа жалғаңыз. Түтікті сағат бағыты бойынша шегіне дейін бұраңыз.

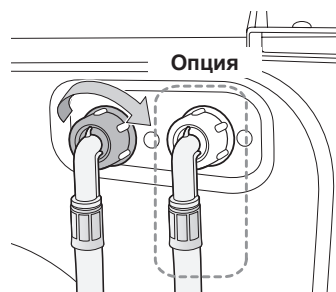

- 6. Суды қосып, су тығырығынан, шүмектен немесе адаптерден су ақпай тұрғанын тексеріңіз. Су ағып кетсе, алдыңғы қадамдарды қайталаңыз.



Су ағып тұрса, кір жуғыш машинаны қолданбаңыз. Себебі электр қатері орын алуы не адам жарақаттануы мүмкін.

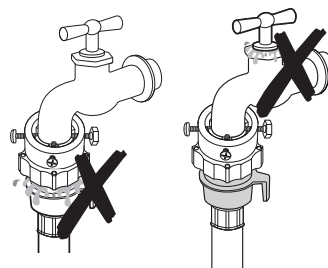

- Егер судың шүмегі бұрама шүмек болса, су құятын түтікті шүмекке көрсетілгендей жалғаңыз.

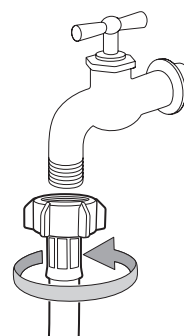

- ☑ Су құю үшін стандартты шүмекті қолданыңыз. Егер шүмек төртбұрыш пішінді немесе тым үлкен болса, тығыздағыш шығырықты шүмекті адаптерге кіргізбей тұрып алыңыз.

Аква түтігін жалғау (кей үлгілерде)

Аква түтігі су ағудан сақтандыру үшін шығарылған тамаша құрал.

Ол су құятын түтікке жалғастырылған және түтікке зақым келген жағдайда, суды автоматты түрде тоқтатады. Сонымен қатар ескерту индикаторын көрсетеді.

- Су құятын түтікті шүмекке суретте көрсетілгендей жалғаңыз.

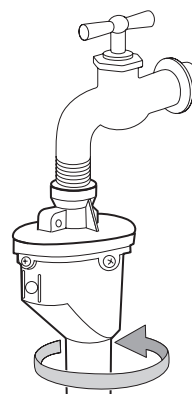

кір жуғыш машина параметрлерін орнату

Су төгетін түтікті жалғау

Су төгетін түтіктің ұшын үш түрлі тәсілмен жалғауға болады:

1. **Ванның жиегінен асыра іліп қою:** Су төгетін түтікті 60 және 90 см аралығындағы биіктікте орнату керек. Су төгетін түтіктің ұшы иіліп тұру үшін, жинақпен бірге жеткізілген пластик түтік бағыттағышты қолданыңыз. Су төгетін түтік жылжып кетпес үшін, бағыттағышты қабырғаға ілмек арқылы бекітіңіз немесе шүмекке сыммен байлаңыз.

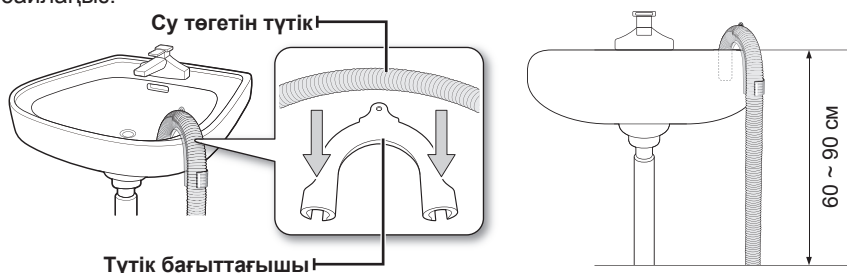

2. **Раковинаның су төгетін түтігінің тармағына бекіту** Су төгетін түтіктің ұшы жерден кем дегенде 60см жоғары тұру үшін, су төгетін түтіктің тармағын раковина сифонынан биік орналастыру керек.
3. **Су төгетін құбыр ішінде:** 65 см биік, тік құбырды қолдануды ұсынамыз; ол 60 см-ден қысқа және 90см-ден ұзын болмауға тиіс.

-  Тік су құбырының;
- минимум диаметрі 5 см болуға тиіс.
 - ең аз өткізгіштігі минутына 60 литр болуға тиіс.

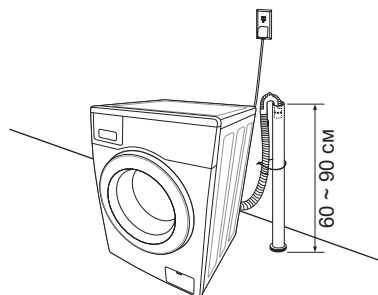

ҚАДАМ 5

Кір жуғыш машинаны электроға қосу

Қорек сымның ашасын 220-240В / 50Гц, сақтандырғыш немесе айырып-қосқышы бар қабырғадағы розеткаға жалғаңыз. (Электр және жер қосылымы туралы қосымша ақпаратты 14-ші беттен қараңыз.)

кір жуу

Жаңа Samsung кір жуғыш машинасын қолданғанда, тек кірдің қайсысын қайсысынан кейін жуу керек деген мәселеден басқа ешбір мәселе қалмайды.

ЕҢ АЛҒАШ РЕТ КІР ЖУУ

 Ең алғаш рет кір жууды бастар алдында, бос циклді (ешбір кір салмай) орындау қажет.

1. **Power (Қуат)** түймешігін басыңыз.
2. Жуғыш зат тартпасындағы бөлікке ①аздаған жуғыш заттан салыңыз.
3. Кір жуғыш машинаға су құйыңыз.
4. **Start/Pause (Бастау/Үзіліс)** түймешігін басыңыз.

 Бұл зауытта өткізілген сынақ кезінде машинада қалып қоюы мүмкін суды кетіреді.

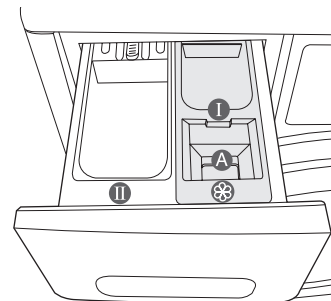

Бөлік ①: Алдын ала жуғыш зат, немесе крахмалға арналған.

Бөлік ②: Негізгі жуу цикліне арналған жуғыш затқа, суды жұмсартқышқа, алдын ала жұмсартқыш затқа, крахмал және дақ кетіргішке арналған.

 Сұйық жуғыш затты қолдану үшін сұйық жуғыш затқа арналған қорапшаны (тиісті үлгілерді нұсқаулықтың 31-ші бетінен қараңыз) қолданыңыз. Сұйық жуғыш затқа арналған қорапшаға ұнтақ жуғыштарды салмаңыз.

Бөлік ③: Қосымшаларға, мысалы мата жұмсартқыш немесе қалыптастырғышқа арналған (астыңғы жиегінен асырмаңыз, “А”-нің (MAX))

НЕГІЗГІ НҰСҚАУЛАР

1. Кірді кір жуғыш машинаға салыңыз.

 **ЕСКЕРТУ** Кір жуғыш машинаны шамадан тыс толтырмаңыз. Әр кірдің салынатын мөлшерін 30-шы беттегі кестеден қараңыз.

-  • Кір машина есігіне қыстырылып қалмасын, себебі су ағып кетеді.
 - Жуу циклі аяқталғаннан кейін, жуғыш зат алдыңғы жақтағы резеңке бөлікке тұрып қалуы мүмкін. Жуғыш заттың қалдығын тазалаңыз, себебі су ағуы мүмкін.
 - Кір жуғыш машина жұмыс істеп тұрғанда немесе қызып тұрғанда есіктің шынысына қол тигізбеңіз.
 - Кір жуғыш машина жұмыс істеп тұрғанда жуғыш зат үлестіргішті немесе қоқыс сүзгісін ашпаңыз, ыстық су немесе бу шалып кетуі мүмкін.
 - Су өткізбейтін заттарды, сыртқы киімдерге күтім көрсетуге арналған бағдарламадан басқа қалыпты цикл бойынша жумаңыз.
2. Есікті әбден жабыңыз.
 3. Қуатты қосыңыз.
 4. Жуғыш зат пен қосымшаларды үлестіргіш қорапшаға салыңыз.
 5. Кірге лайық цикл мен параметрлерді таңдаңыз.
Жуу индикаторының шамы жанады да, бейнебетте циклдің уақыты есептеліп көрсетіледі.
 6. **Start/Pause (Бастау/Үзіліс)** түймешігін басыңыз.

кір жуу

БАСҚАРУ ПАНЕЛІН ҚОЛДАНУ

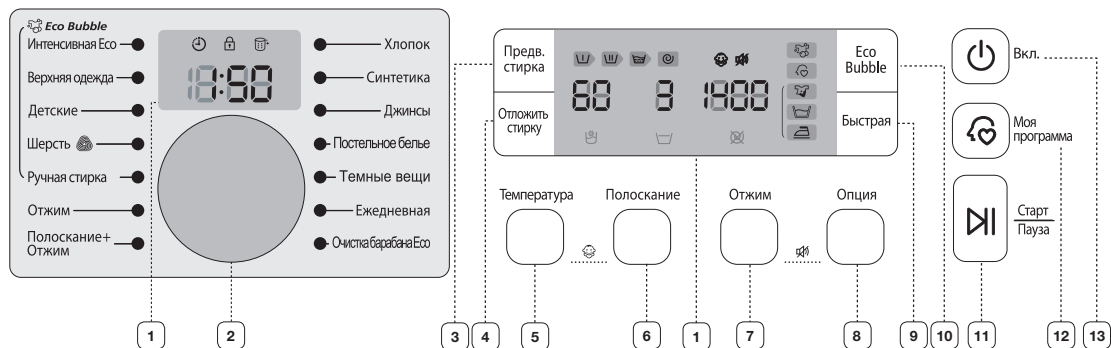

1 САНДЫҚ СЫЗБАЛЫ БЕЙНЕБЕТ

Жуу циклінің соңына дейін қалған уақытты, циклге қатысты барлық ақпаратты және ақаулық кодтарын көрсетеді.

Циклдің кептіру режимі мен айналдыру жылдамдығын таңдаңыз.

Қосымша ақпаратты “Киімдерді цикл таңдау тетігін қолданып жуу” тарауынан қараңыз. (28-ші бетті қараңыз)

Мақта мата - Орташа немесе жеңіл кірлеген мақта мата, төсек жаймасы, үстел жапқыш, іш киім, сүлгі, жейде т.с.с. арналған.

Синтетика - Орташа немесе шамалы кірлеген блуза, жейде т.с.с. полиэфир (диолен, тревира), полиамид (перлон, нейлон) не басқа талшықтардан жасалған заттарға арналған.

Джинс - Негізгі жуу және қосымша шаю циклдерінде киімге дақ қалдыратын жуғыш зат қалып қоймас үшін, судың деңгейі жоғарырақ болады.

Төсек жабдығы - Көрпе қап, ақжайма, көрпе жапқыш т.с.с.

Жуу нәтижесі жақсы болу үшін 1 тектес төсек жабдықтарын 2кг-ға жеткізбей жуу керек.

Баран киімдер - Баран түсті киімдерді баппен жуып, мұқият шаю үшін қосымша шаю циклдері мен азайтылған айналдыру циклі орындалады.

Күнделікті жуу - Күнделікті киілетін іш киім және жейде тәрізді заттарды жуу үшін қолданыңыз.

Эко Таза Барабан - Барабанды тазалау үшін қолданыңыз.

Бұл барабанның кірі мен бактериясын тазалайды. Уақытылы қолдануды (40 рет кір жуғаннан кейін) ұсынамыз. Жуғыш зат не ағартқыш қолдану қажет емес.

Супер Эко жуу - Төмен температурадағы Eco Bubble функциясы, қуатты тиімді түрде үнемдей отырып, тамаша нәтижеге қол жеткізуге көмектеседі.

Сырт киімге күтім көрсету - Тауға шығуға, шаңғы тебуге және спортқа арналған сыртқы киімдерді жуу үшін қолданыңыз. Функциональдық технология негізінде жасалған спандекс, стреч, микро-талшық тәрізді маталар жатады.

Балаға арналған - Жоғары температурада жуу мен қосымша шаю циклдері, жұқа киімдерде ешбір дақ қалмас үшін жуғыш заттарды әбден шаяды.

2 ЦИКЛДІ ТАҢДАУ ТЕТІГІ

Жүн мата - Тек машинада жууға болатын жүн матаға арналған. Кірдің салмағы 2.0 кг-нан аз болуға тиіс.

- Жүн мата циклі кірді баппен шайқап жуу тәсілін қолданады. Жуу барысында жүн мата отырып / пішімін жоғалтып алмас үшін және әбден жуылу үшін, баппен шайқау және жібіту әрекеттері орындалады. Әрекетті ешбір қиындықсыз тоқтатуға болады.
- Жуу нәтижесін жақсарту және жүн мата талшықтарына баппен күтім көрсету үшін жүн мата циклі үшін бейтарап жуғыш заттар қолданылады.













Бұл машинаның жүн мата жуу циклі, Woolmark машинада жууға болатын жүн тоқыма заттарын, егер аталмыш заттар, бұйымның затбелгісіндегі нұсқауларға және осы пайдаланушы нұсқауларына сай жуылса, осы машинада жууға болады деп Woolmark тарапынан рұқсат алған. M1001 (I.W.S. Nominee Co., Ltd тарапынан берілген сертификат нөмірі.)

Қолмен жуу - Киімді қолмен жуған тәрізді баппен жуатын, өте жеңіл цикл.

Айналдыру - Суды барынша сығу үшін қосыша айналдыру циклдерін орындайды.

Шаю + Айналдыру - Тек шаюды қажет ететін кір үшін не мата жұмсартқышты шаю циклі кезінде қосу үшін қолданыңыз.

3	АЛДЫН АЛА ЖУУ ЦИКЛІН ТАҢДАУ ТҮЙМЕШІГІ	Алдын ала жуу циклін таңдау үшін осы түймешікті басыңыз. Алдын ала жуу циклі тек мына бағдарламаларда ғана бар: Мақта мата, Синтетика, Джинс, Төсек жабдығы, Баран киімдер, Күнделікті жуу, Балаға арналған.		
4	КЕШІКТІРІП АЯҚТАУ ТҮЙМЕШІГІ	Бұл түймешікті циклді Кешіктіріп аяқтау параметрлерін (3 сағаттан бастап 19 дейін, бір сағаттық қадаммен қойылады) қою үшін қайта-қайта басыңыз. Көрсетілген уақыт жуу циклінің аяқталу уақытын білдіреді.		
5	ТЕМПЕРАТУРА ТАҢДАУ ТҮЙМЕШІГІ	Судың бар температураларын таңдау арқылы жуу үшін осы түймешікті қайта-қайта басыңыз: (Суық су  , 30 °C, 40 °C, 60 °C және 95 °C).		
6	ШАЮ ЦИКЛІН ТАҢДАУ ТҮЙМЕШІГІ	Қосымша шаю циклдерін қосу үшін осы түймешікті басыңыз. Ең көбі бес шаю циклін қосуға болады.		
7	АЙНАЛДЫРУ ЦИКЛІН ТАҢДАУ ТҮЙМЕШІГІ	Айналдыру циклінің жылдамдығына сай айналдыру үшін осы түймешікті қайта-қайта басыңыз.		
		<table border="1"> <tr> <td data-bbox="541 1488 793 1535">WF0806</td> <td data-bbox="793 1488 1310 1535">, 400, 800, 1200, 1400, 1600 мин/айн</td> </tr> </table>	WF0806	 , 400, 800, 1200, 1400, 1600 мин/айн
		WF0806	 , 400, 800, 1200, 1400, 1600 мин/айн	
		<table border="1"> <tr> <td data-bbox="541 1535 793 1582">WF0804</td> <td data-bbox="793 1535 1310 1582">, 400, 800, 1200, 1400 мин/айн</td> </tr> </table>	WF0804	 , 400, 800, 1200, 1400 мин/айн
WF0804	 , 400, 800, 1200, 1400 мин/айн			
<table border="1"> <tr> <td data-bbox="541 1582 793 1629">WF0802</td> <td data-bbox="793 1582 1310 1629">, 400, 800, 1000, 1200 мин/айн</td> </tr> </table>	WF0802	 , 400, 800, 1000, 1200 мин/айн		
WF0802	 , 400, 800, 1000, 1200 мин/айн			
		“ Айналдырмау  ” - Кір барабан ішінде қалады және шаю циклінен кейін айналдыру циклі орындалмайды.		

кір жуу

<p>8 ПАРАМЕТР ТАҢДАУ ТҮЙМЕШІГІ</p>	<p>Параметрлердің бірін таңдау үшін осы түймешікті қайта-қайта басыңыз: Жеңіл үтіктеу → Жібіту → Қарқынды → Жеңіл үтіктеу + Жібіту → Жеңіл үтіктеу + Қарқынды → Жібіту + Қарқынды → Жеңіл үтіктеу + Қарқынды + Жібіту → сөндіру “Жеңіл үтіктеу”: Бұл функцияны кірді оңай үтіктелетін етіп дайындау үшін қолданыңыз. “Жібіту”: Бұл функцияны кірдің дағын, кірді жібіту арқылы оңтайлы кетіру үшін қолданыңыз.</p> <ul style="list-style-type: none">• Жібіту функциясы жуу циклінде 13 минут орындалады.• Жібіту циклі 30 минут бойы алты цикл арқылы орындалады: жібіту циклі 1 минут бойы кірді айналдырады да, 4 минут қозғалыссыз тұрады.• Жібіту функциясы тек келесі жуу бағдарламаларында ғана жұмыс істейді: Мақта мата, Синтетика, Джинс, Төсек жабдығы, Күнделікті жуу, Балаға арналған. <p>“Қарқынды”: Қатты кірлеген кірді қарқынды айналдырып жуу үшін осы түймешікті басыңыз. Әр циклде циклдің уақыты көбейе түседі.</p>
<p>9 ЖЫЛДАМ ЖУУ ФУНКЦИЯСЫН ТАҢДАУ ТҮЙМЕШІГІ</p>	<p>Шамалы кірлеген, 2кг-нан аз кірді тез жуу үшін қолдануға болады. Шамамен 15 минут орындалады, бірақ циклдің ұзақтығы судың қысымы, судың кермектігі, құйылатын судың температурасы, бөлме температурасы, кірдің түрі мен салмағы, кірдің деңгейі, қолданылған жуғыш заттар, теңгерімсіз салмақ, электр тоғының ауытқуы және қосымша таңдалған параметрлерге байланысты әр түрлі болуы мүмкін.</p> <ul style="list-style-type: none">• Цикл уақытын таңдау үшін осы түймешікті қайта-қайта басыңыз: 15мин → 20мин → 30мин → 40мин → 50мин → 60мин → Сөндірулі <p> Ұнтақ/Сұйық жуғыш заттың мөлшері 20г-нан (2кг кір үшін) аз болуы керек, әйтпесе жуғыш зат киімге жұғып қалады.</p>
<p>10 ЕСО BUBBLE ФУНКЦИЯСЫН ТАҢДАУ ТҮЙМЕШІГІ</p>	<p>Әдетте Eco Bubble параметрі сөніп тұрады. Eco Bubble функциясын ажырату үшін түймешікті бір рет басыңыз, сонда Көпіршік генераторы сөнеді (бейнебетте көрсетіледі), функцияны қайта қосу үшін түймешікті қайта басыңыз.</p> <ul style="list-style-type: none">• Кейбір жуу циклдерінде Eco Bubble функциясы ON қалпында (бейнебетте көрсетіледі, және генератор автоматты түрде іске қосылады) тұруға тиіс.• Басқа жуу циклдері үшін бұл функция қажет емес, және генератор автоматты түрде OFF қалпына қойылады.• Көпшілік циклдерде бұл параметрді қолдан қояға болады, бұл жуу нәтижесіне қол жекізу үшін, бейнебетте көрсетіліп тұрған жуу цикліне әсер етеді (қосымша ақпарат 27-ші бетте).
<p>11 БАСТАУ/ҮЗІЛІС ТҮЙМЕШІГІ</p>	<p>Циклді үзіліске қою және қайта бастау үшін басыңыз.</p>
<p>12 ТАҢДАУЛЫ ЦИКЛДІ ТАҢДАУ ТҮЙМЕШІГІ</p>	<p>Таңдаулы циклді, сонымен қатар температура, айналдыру, кірдің деңгейі, параметр т.с.с таңдауға арналған.</p>
<p>13 ҚУАТ ТҮЙМЕШІГІ</p>	<p>Кір жуғыш машинаны іске қосу үшін бір рет басыңыз, сөндіру үшін қайта басыңыз. Кір жуғыш машинаның ешбір түймешігі 10 минуттан артық басылмай тұрса, қуат автоматты түрде сөнеді.</p>

Бала қауіпсіздігінің құралы

Бала қауіпсіздігінің құралы, таңдаған жуу цикліңіз өзгеріп кетпес үшін түймешіктерді құлыптап қоюға мүмкіндік береді.

Қосу/Ажырату

Бала қауіпсіздігінің құралын қосуды немесе ажыратуды қаласаңыз, **Temp. (Темп.)** және **Rinse (Шаю)** түймешіктерін 3 секунд қатар басыңыз. “Бұл функция қосылған кезде, **Child Lock**  жазуы жанады.

 Бала қауіпсіздігінің құралы функциясы қосылған кезде тек **Power (Қуат)** түймешігі жұмыс істейді. Бала қауіпсіздігінің құралы функциясы тіптен электр тоғы өшіп қалып, қуат қайта қосылса немесе ажыраса, немесе қуат сымын ажыратып, қайта қосқаннан кейін де белсенді қалыпта тұра береді.



Үнділікті ажырату

Үнділікті ажырату функциясын барлық цикл кезінде таңдауға болады. Бұл функцияны таңдаған кезде, үнділік барлық цикл кезінде өшіп тұрады. Тіптен қуат үздіксіз қосылып, сөніп тұрса да, параметр өз орнында қалады.

Қосу/Ажырату

Үнділік функциясын қосуды немесе ажыратуды қаласаңыз, **Spin** және **Option** түймешіктерін 3 секунд қатар басыңыз. Бұл функция қосылған кезде, “**Sound Off** ” жазуы жанады.

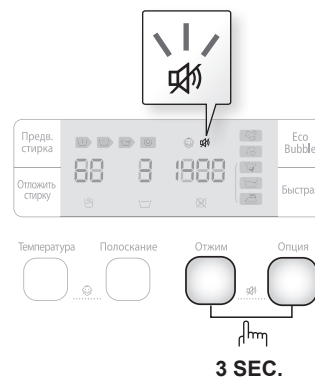

кір жуу

Кешіктіріп аяқтау

Кір жуғыш машинаны, кір жууды кейін автоматты түрде аяқтау үшін, кешіктіріп аяқтау уақытын 3-тен бастап 19 сағат (1 сағаттық қадаммен) аралығында таңдауыңызға болады. Көрсетілген сағат мәні, жуу циклінің аяқталу уақытын білдіреді.

1. Кір жуғыш машина параметрін жуылатын кірдің түріне қарай қолдан немесе автоматты түрде орнатыңыз.
2. Кешіктіру уақыты орнатылғанша **Delay End (Кешіктіріп аяқтау)** түймешігін қайта-қайта басыңыз.
3. **Start/Pause (Бастау/Үзіліс)** түймешігін басыңыз. “**Delay End** ☺” индикаторы жанады да, сағат орнатылған уақытқа жету үшін кері санақты бастайды.
4. Кешіктіру параметрін біржола тоқтату үшін, **Power (Қуат)** түймешігін қайта басыңыз да, содан кейін кір жуғыш машинаны қайта қосыңыз.

Таңдаулы цикл

Кірді қалаған параметрді (температура, айналдыру, кірдің деңгейі т.с.с.) бір түймешікті басып таңдау арқылы орнатуға арналған.

My Cycle түймешігін басу арқылы, Таңдаулы цикл түймешігін басып кірді салыңыз және сақталған Таңдаулы цикл параметрлерін қолданыңыз. Функция қосылғанда “**My Cycle**” жанады. Сонымен қатар, таңдалған цикл және параметр шамы жыпылықтайды. Таңдаулы цикл режимінде, барлық параметрлерді келесі жолмен орнатуға болады.

1. Суды қосыңыз.
2. **Power (Қуат)** түймешігін басыңыз.
3. Циклді **Cycle Selector (Цикл таңдау)** тетігі арқылы таңдаңыз.
4. Циклді таңдап болғаннан кейін әр параметрді орнатыңыз.

 39-шы беттегі “Цикл кестесінен”, әр циклге сай келетін параметрлерді қараңыз.

5. Содан кейін таңдалған цикл мен параметрлерді **My Cycle** түймешігін, Таңдаулы цикл режимінде 3 секундтан артық басып тұру арқылы сақтауыңызға болады. Сіз таңдаған цикл мен параметрлер келесі жолы Таңдаулы цикл функциясын таңдаған кезде көрсетіледі.

 Таңдаулы цикл параметрлерін жоғарыда көрсетілген әрекеттерді қайталау арқылы өзгертуіңізге болады. Ең соңғы пайдаланылған параметр, келесі жолы Таңдаулы цикл функциясын қолданған кезде көрсетіледі.

 Егер Таңдаулы цикл түймешігін басып, 3 секунд ішінде жіберсеңіз, алдыңғы сақталған цикл мен параметрлер көрсетіледі. Егер Таңдаулы цикл түймешігін басып 3 секунд немесе одан көп бассаңыз, ағымдық орнатылған цикл мен параметрлер сақталады да, LED шамы 3 секунд жыпылықтайды.

Еco Bubble функциясы

Эко көпіршік жүйесі жуғыш заттарды біркелкі таратып, матаға біркелкі және терең сіңуіне көмектеседі.

- Көпіршік функциясы Eco Drum Clean циклінен басқа циклдердің барлығында бар, оны төменнен қарауға болады.

Цикл	Көпіршік функциясы	Көпіршік функциясын біржола тоқтату
Мақта мата, Синтетика, Джинс, Төсек жабдығы, Баран киімдер, Күнделікті жуу	Бар	Бар
Супер Эко жуу, Сырт киім, Балаға арналған, Жүн мата, Қолмен жуу		Жоқ
Еco Drum Clean бағдарламасы	Жоқ	-

- Цикл түріне қарай әр түрлі көпіршік функциясын қолдануға болады.

- Еco Bubble функциясы әдетте таңдалып тұрады. Көпіршік функциясын таңдамау үшін бір рет басыңыз, таңдау үшін қайта басыңыз.

- Есікті ашыңыз да, кірді барабанға салып, есікті жабыңыз.
- Power (Қуат)** түймешігін басыңыз.
- Функцияны таңдаңыз.

- Жуғыш зат пен мата жұмсартқышты тиісті үлестіргіштерге, кірдің түріне қарай отырып қажетті мөлшерде салыңыз да, жуғыш зат үлестіргішті жабыңыз.

- Жуғыш зат үлестіргішке ① жуғыш заттан қажетті мөлшерде салыңыз да, мата жұмсартқышқа арналған бөлікке ②, таңбаламаға (MAX) - "А" сәл жеткізбей мата жұмсартқыштан салыңыз.
- Алдын ала жуу циклі таңдалған кезде, алдын ала жуу ① үлестіргішіне де жуғыш заттан салыңыз.
- Сұйық жуғыш затты қолдану үшін, сұйық жуғыш затқа арналған қорапша суырмада ("Сұйық жуғыш зат" - 31-ші бетте) тұрсын.

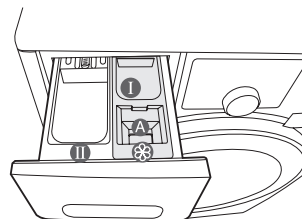

- Сұйық жуғыш затқа арналған қорапшаға ұнтақ жуғыштарды салмаңыз.

- Start/Pause (Бастау/Үзіліс) түймешігін басыңыз.

- Жууды бастау үшін **Start/Pause (Бастау/Үзіліс)** түймешігін басыңыз.
- Жуылатын кірдің мөлшері автоматты түрде анықталады да, кір жуылады.
- Кір жуғыш машина жұмыс істей бастағаннан кейін, көпіршік функциясын таңдау және қосу мүмкін емес.

- Жуғыш зат көрсетілген мөлшерде қолданылғанда, көпіршік тиісті көлемде пайда болады.
- Қоқыс сүзгісін уақытылы тазалаңыз. Уақытылы тазалағанда көпіршік жеткілікті мөлшерде пайда болады.
- Жуғыш зат пен кірдің түріне қарай, көпіршіктер сіңіп кетіп, аз тәрізді көрінуі мүмкін.
- Сондай-ақ, жуу басталғаннан кейін де көпіршіктер пайда болады және оларды көру үшін бірнеше минут қажет болуы мүмкін.

кір жуу

Киімдерді цикл таңдау тетігін қолданып жуу

Жаңа кір жуғыш машинаңыз кір жууды Samsung “Fuzzy Control” автоматты басқару жүйесін қолдану арқылы жеңілдетеді. Жуу бағдарламасын таңдаған кезде, машина дұрыс температураны, жуу уақытын және жуу жылдамдығын орнатады.

1. Раковинадағы су шүмегін ашыңыз.
2. **Power (Қуат)** түймешігін басыңыз.
3. Есікті ашыңыз.
4. Заттарды барабанға бір-бірден, қатты толтырмай салыңыз.
5. Есікті жабыңыз.
6. Жуғыш затты, жұмсартқышты және алдын ала жуғыш затты (егер қажет болса) тиісті үлестіргіштерге салыңыз.

 Алдын ала жуу циклі тек Мақта мата, Синтетика, Джинс, Төсек жабдығы, Баран киімдер, Күнделікті жуу, Балаға арналған циклдерде ғана жұмыс істейді. Бұл цикл кір қатты кірлеген кезде ғана қажет.

7. Тиісті циклді матаның түріне қарай таңдау үшін **Cycle Selector (Цикл таңдау)** тетігін қолданыңыз: Мақта мата, Синтетика, Джинс, Төсек жабдығы, Баран киімдер, Күнделікті жуу, Супер Эко жуу, Сырт киім, Балаға арналған, Жүн мата, Қолмен жуу. Басқару панелінде тиісті индикаторлар жанады.
8. Осы кезде жуу температурасын, шаю мөлшерін, айналдыру жылдамдығын және кешіктіріп бастау параметрлерін, тиісті параметр түймешігін басып реттеуге болады.
9. **Start/Pause (Бастау/Үзіліс)** түймешігін басыңыз, кір жуыла бастайды. Үрдіс индикаторы жанады да, бейнебетте циклдің соңына дейін қалған уақыт пайда болады.

Үзіліс параметрі

Жуу басталғаннан кейін 5 минут ішінде, кірді қосып салуға/алуға болады.

1. Есіктің бекітпесін ашу үшін **Start/Pause (Бастау/Үзіліс)** түймешігін басыңыз.

 Су өте ЫСТЫҚ болған кезде немесе судың деңгейі өте ЖОҒАРЫ болған кезде есікті ашу мүмкін емес.

2. Есікті жапқаннан кейін, кір жууды бастау үшін **Start/Pause (Бастау/Үзіліс)** түймешігін басыңыз.

Цикл аяқталған кезде:

Цикл толығымен аяқталған кезде, қуат автоматты түрде сөнеді.

1. Есікті ашыңыз.
2. Кірді алыңыз.

Кірді қолмен жуу

Кірді Цикл таңдау тетігін қолданбай қолдан жууға болады.

1. Суды қосыңыз.
2. Кір жуғыш машинадағы **Power (Қуат)** түймешігін басыңыз.
3. Есікті ашыңыз.
4. Заттарды барабанға бір-бірден, қатты толтырмай салыңыз.
5. Есікті жабыңыз.
6. Жуғыш затты, қажет болса жұмсартқыш немесе алдын ала жуғыш затты тиісті үлестіргішке салыңыз.
7. Температураны таңдау үшін **Temp. (Темп.)** түймешігін басыңыз. (Суық су, 30 °C, 40 °C, 60 °C, 95 °C)
8. Шаю циклінің санын **Rinse (Шаю)** түймешігін басып таңдаңыз. Ең көбі бес шаю циклін қосуға болады. Жуу циклінің ұзақтығы сәйкесінше ұзарады.
9. Айналысу жылдамдығын таңдау үшін **Spin (Айналысу)** түймешігін басыңыз. (☒ : Айналысу)
10. **Delay End (Кешіктіріп аяқтау)** түймешігін, Кешіктіру параметрлерін (3 сағаттан бастап 19 дейін, бір сағаттық қадаммен қойылады) қою үшін қайта-қайта басыңыз. Көрсетілген сағат мәні, жуу циклінің аяқталу уақытын білдіреді.
11. **Start/Pause (Бастау/Үзіліс)** түймешігін басыңыз, цикл басталады.

КІР ЖУУ ТУРАЛЫ КЕҢЕС

Кірді барынша таза жуу, әрі кір жуу үрдісі барынша оңтайлы болуы үшін мына қарапайым нұсқауларды орындаңыз.

 Киімді жуар алдында әрқашан затбелгісін тексеріңіз.

Кірді төмендегі бойынша сұрыптап жуыңыз.

- Затбелгі: Кірді мақта мата, аралас мата, синтетика, жібек мата, жүн мата және жасанды талшық бойынша сұрыптаңыз.
- Түсі: Ақ және түрлі-түсті етіп бөліңіз. Жаңа, түрлі-түсті заттарды жеке жуыңыз.
- Көлемі: Үлкендіктері әр түрлі заттарды бірге жуғанда, жуу үрдісі жақсара түседі.
- Нәзіктік: Нәзік матадан жасалған заттарды, таза, жаңа жүн заттарға арналған, перде және жібек матаға арналған Баппен жуу циклін қолданып жеке жуыңыз. Жуылатын заттардың затбелгісін тексеріңіз немесе қосымшада берілген матаға күтім көрсету кестесін қараңыз.

Қалталарды босату

Жуу циклін бастамай тұрып, киімдердің барлық қалталарын босату керек. Кішкене, пішімі бірегей емес, тиын, пышақ, түйреуіш және қағаз қыстырғыш тәрізді заттар кір жуғыш машинаға нұқсан келтіруі мүмкін. Үлкен қапсырмасы, түймелері бар немесе ауыр темір зат тағылған киімдерді жумаңыз.

Киімге тағылған темір зат киімді, сондай-ақ барабанды бүлдіруі мүмкін. Түймелері бар және жиектері көмкерілген киімдердің астарын, жумай тұрып сыртына аударыңыз. Егер шалбарлардың немесе күртешелердің тартпалары жуған кезде ашық тұрса, барабан бүлінуі мүмкін. Тартпаларды жумай тұрып салып, баумен бекіту керек.

Ұзын бауы бар киімдер басқа киімдерге байланып қалып, оларды бүлдіруі мүмкін. Киімнің бауларын жумай тұрып байлаңыз.

Мақта матаны алдын ала жуу

Жаңа кір жуғыш машинаңыз, соңғы заманғы жуғыш заттарды қолданғанда қуатты, уақытты, су мен жуғыш затты үнемдей отырып, тамаша жуу нәтижесіне жетуге көмектеседі. Дегенмен, мақта мата қатты кірлеген жағдайда, протеин негізінде жасалған жуғыш затпен алдын ала жуыңыз.

кір жуу

Кірдің мөлшерін анықтау

Кір жуғыш машинаға өте көп кір салмаңыз, кір дұрыс жуылмай қалуы мүмкін. Қай кірді қанша мөлшерде салуға болатындығын төмендегі кестеге қарап анықтаңыз.

Матаның түрі	Кірдің салынатын мөлшері
Үлгі	WF0806 / WF0804 / WF0802
Мақта мата - орташа/шамалы кірлеген - қатты кірлеген	8.0 кг
Синтетика	3.0 кг
Джинс	3.0 кг
Төсек жабдығы	2.0 кг
Сырт киім	2.0 кг
Жүн мата	2.0 кг

- Кірдің теңгерімі дұрыс болмаса (бейнебетте “UE” жанады) қайта таратып салыңыз.
Егер кірдің теңгерімі дұрыс болмаса, айналдыру тиімділігі төмендеуі мүмкін.
- Төсек жабдығын немесе көрпе жапқышты жуған кезде, жуу уақыты ұзаруы немесе айналдыру тиімділігі төмендеуі мүмкін.
- Төсек жабдығын немесе көрпе жапқышты жуғанда, 2.0 кг не одан аз етіп салуды ұсынамыз.

Төс тартқышты (сумен жуылатын) кір жууға арналған торға (жеке сатылады) салыңыз.

- Төс тартқыштың темір бөліктері матаны тесіп, оны бүлдіруі мүмкін. Сондықтан да, оларды киім жууға арналған торға салуды ұмытпаңыз.
- Нәски, қолғап, беторамал тәрізді кішкене, жеңіл заттар есіктің арасына қыстырылып қалуы мүмкін. Оларды кір жууға арналған торға салыңыз.

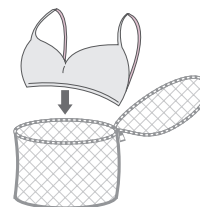

АБАЙ БОЛЫҢЫЗ

Кір жууға арналған торды кір салмай жумаңыз. Себебі машина қалыптан тыс дірілдеп, орнынан жылжып, оқыс жағдай орын алуы немесе адам жарақаттануы мүмкін.

ЖУҒЫШ ЗАТ ЖӘНЕ ҚОСЫМША ЗАТТАР ТУРАЛЫ АҚПАРАТ

Қолдануға болатын жуғыш заттар

Қолдануға болатын жуғыш затты матаның түріне (мақта мата, синтетика, нәзік мата, жүн мата), түсіне, жуу температурасына, кірдің деңгейіне қарап анықтау керек. Өрқашан автомат кір жуғыштарға арналған “аз көпіршитін” жуғыш заттарды қолданыңыз. Жуғыш затты өндіруші нұсқауларын кірдің салмағын, кірдің деңгейін, аймағыңыздағы судың кермектігін ескере отырып орындаңыз. Егер қолданылатын судың қаншалықты кермек екенін білмесеңіз, жергілікті су мекемесіне хабарласыңыз.

- Қатып қалған жуғыш затты қолданбаңыз, шаю циклі кезінде қалып қоюы мүмкін. Кір жуғыш машинаның шаю цикліне кедергі келтіруі немесе түтіктерді бітеуі мүмкін.



Жуғыш зат үлестіргіш



Кір жуғыш машинаңыздың жуғыш зат пен мата жұмсартқышқа арналған жеке-жеке үлестіргіштері бар. Кірге арналған қоспаларды, кір жуғыш машинаны іске қоспай тұрып тиісті үлестіргіштерге салыңыз.



 Кір жуғыш машина жұмыс істеп тұрғанда жуғыш зат үлестіргішті ашпаңыз, ыстық су немесе бу шалып кетуі мүмкін.

1. Басқару панелінің сол жағында орналасқан жуғыш зат үлестіргішін тартып шығарыңыз.
2. Жуғыш затты жуғыш зат үлестіргішке  кір жуғыш машинаны іске қоспай тұрып, ұсынылған мөлшерде салыңыз.

 Сұйық жуғыш затты қолдану үшін сұйық жуғыш затқа арналған қорапшаны (тиісті үлгінің "Сұйық жуғыш зат" тарауын қараңыз) қолданыңыз.

- Сұйық жуғыш затқа арналған қорапшаға ұнтақ жуғыштарды салмаңыз.

3. Мата жұмсартқышқа арналған үлестіргішке  мата жұмсартқышты ұсынылған мөлшерде құйыңыз. MAX FILL  сызығынан АСЫРМАҢЫЗ.

 Мата жұмсартқышқа арналған үлестіргішке ешқандай ұнтақ/сұйық жуғыш зат құймаңыз  АБАЙ БОЛЫҢЫЗ

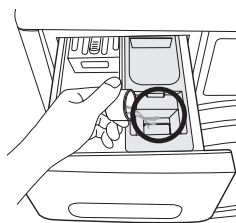
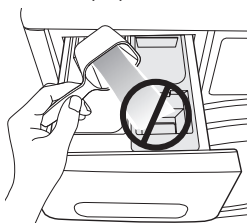
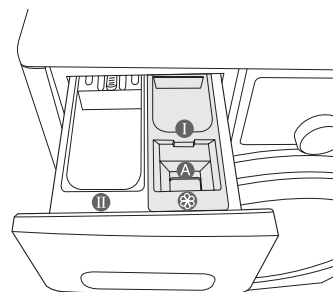

4. Алдын ала жуу параметрін қолданған кезде жуғыш затты алдын ала жуу қорапшасына  ұсынылған мөлшерде салыңыз.

 Үлкен заттарды жуғанда келесі жуғыш заттарды ҚОЛДАНБАҢЫЗ.

- Таблетка және капсул ішіндегі жуғыш заттар
- Шарик немесе торға салынатын жуғыш заттар

 Концентрацияланған немесе қою мата жұмсартқыштарды және кондиционерді қолданар алдында, үлестіргішке құймай тұрып аздаған су қосып сұйылтып алыңыз (түтікше бітеліп қалмас үшін).

 Абай болыңыз, мата жұмсартқыш, үлестіргішті жауып, мата жұмсартқышты шаю цикліне арналған қорапшаға салғанда ақпайды.

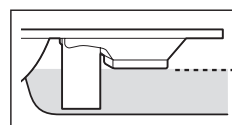

МАКС.

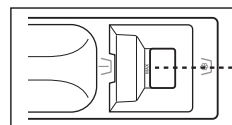

Сұйық жуғыш зат (кей үлгілерде)

Сұйық жуғыш затты қолдану үшін, сұйық жуғыш затқа арналған қорапшаны жуғыш зат үлестіргіштің негізгі циклге арналған бөлігіне қойыңыз да, сұйық жуғыш затты сұйық жуғыш затқа арналған қорапшаға құйыңыз.

- MAX сызығынан АСЫРМАҢЫЗ.
- Ұнтақ жуғыш затты қолданғанда, сұйық жуғыш затқа арналған қорапшаны жуғыш зат үлестіргіштен алыңыз. Ұнтақ жуғыш зат сұйық жуғыш затқа арналған қорапшада ерімейді.
- Жуып болғаннан кейін жуғыш зат қорапшасында аздаған сұйық жуғыш зат қалуы мүмкін.

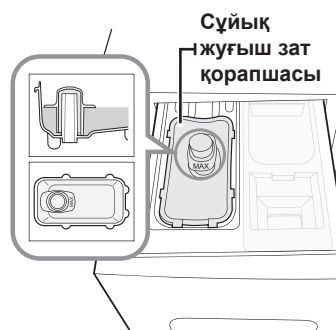

Сұйық жуғыш зат қорапшасы



кір жуғыш машинаны тазалау және оған күтім көрсету

Кір жуғыш машинаны таза ұстаған кезде жақсы жұмыс жасайды, жөндеу жұмыстарының алдын алады, құрылғының қолданыс мерзімі ұзарады.

ECO DRUM CLEAN БАҒДАРЛАМАСЫ

Бұл өздігінен тазалауға арналған, кір жуғыш машина ішінде қалып қоюы мүмкін зеңді тазалайтын цикл.

1. **Power (Қуат)** түймешігін басыңыз.
2. **Cycle Selector (Цикл таңдау)** тетігін ECO Drum Clean режиміне қойыңыз.
 - Тек Кешіктіріп аяқтау функциясын қолдануыңызға болады.
 - ECO Drum Clean циклі кезінде судың температурасы 70 °C қалпына қойылады.

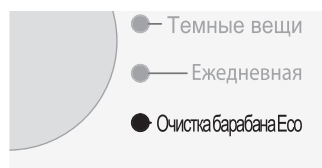

Температураны өзгерте алмайсыз.

3. Шайғыш затты қажетті мөлшерде жуғыш зат үлестіргішке салыңыз да, жуғыш зат үлестіргішті (барабанды шайғыш затты қолданып тазалағанда) жабыңыз.
 - Барабанды шаю үшін ұсынылған шайғыш затты ғана қолдануды ұмытпаңыз.
 - Барабанды шаюға арналған ұнтақ заттар мен сұйық шайғыштар болады. Сұйық шайғыш затты тек сұйық жуғыш затқа арналған қорапша бар болса ғана қолдануға болады (опция).

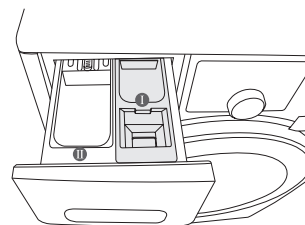

4. **Start/Pause (Бастай/Үзіліс)** түймешігін басыңыз.
 - Егер **Start/Pause (Бастай/Үзіліс)** түймешігін бассаңыз, ECO Drum Clean циклі басталады.



- ECO Drum Clean циклін қолданып, барабанды шайғыш затсыз тазалауға болады. Кір жуғыш машинада кір тұрған кезде ECO Drum Clean циклін ешқашан қолданбаңыз. Киімді немесе кір жуғыш машинаны бүлдіруі мүмкін.
- **ECO Drum Clean циклі үшін ешқашан әдеттегі жуғыш затты қолданбаңыз.**
- **Шайғыш затты өндірушінің нұсқауына сай тек 1/10 барабан шайғыш затты қолданыңыз.**
- Хлорлы ағартқыш заттарды қолданғанда құрылғының өңі кетіп қалуы мүмкін болғандықтан, тек оттегілі ағартқыш заттарды ғана қолданыңыз.
- Ұнтақ шайғыш зат: [Барабанды тазалау үшін тек ұнтақ ағартқышты] немесе [шайғыш затты қолданыңыз].
- Сұйық шайғыш зат: [Барабанды тазалау үшін тек оттегілі, сұйық ағартқышты] немесе [шайғыш затты қолданыңыз].

ECO Drum Clean Автоматты ескерту функциясы

- Жуып болғаннан кейін бейнебетте “ECO Drum Clean” индикаторы көрсетіліп, Цикл таңдау тетігінің шамы жанып тұрса, бұл барабанды тазалау қажет дегенді ескертеді. Бұндай кезде, кір жуғыш машинадағы кірді алыңыз да, қуатты қосып, барабанды ECO Drum Clean циклі арқылы тазалаңыз.
- Егер ECO Drum Clean циклін орындамасаңыз, бейнебеттегі “ECO Drum Clean” индикаторы мен Цикл таңдау тетігінің шамы сөнеді. Дегенмен, бейнебеттегі “ECO Drum Clean” индикаторы мен Цикл таңдау тетігінің шамы, екі рет кір жуғаннан кейін қайта қосылады. Дегенмен, бұл кір жуғыш машинаға қатысты ешбір мәселе тудырмайды.
- Сонымен қатар, ECO Drum Clean Автоматты ескерту сигналы айына бір рет көрсетіліп тұрады, бұның көрсетілуі кір жуғыш машинаның қанша рет қолданылғанына байланысты.
- Егер ескерту сигналы көрсетілсе, қоқыс сүзгісін де қоса тазалаңыз (34-ші беттегі “Қоқыс сүзгісін тазалау” тарауын қараңыз). Әйтпесе, көпіршік функциясының жұмыс қарқыны төмендеуі мүмкін.



КІР ЖУҒЫШ МАШИНА СУЫН ТОСЫН ЖАҒДАЙДА ТӨГУ

1. Кір жуғыш машинаны тоқтан ажыратыңыз.
2. Сүзгінің қақпағын тұтқасын басып тұрып тарту арқылы алыңыз.

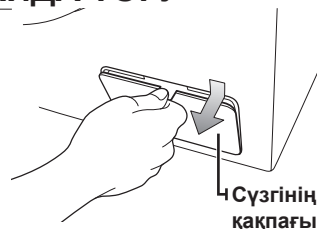

3. Суды тосын жағдайда төгу түтігінің қақпағын тартып алыңыз.



4. Суды тосын жағдайда төгу түтігінің қақпағын ұстап тұрып, ақырындап тартып 15см-ге дейін шығарыңыз.
5. Барлық суды шараға құйыңыз.

- Қалған судың көлемі сіз күткендегіден көп болуы мүмкін. Үлкенірек тегеш дайындаңыз.
6. Тосын жағдайда су төгуге арналған түтік пен қақпақты орындарына қойыңыз.
 7. Сүзгінің қақпағын қайта салыңыз.



кір жуғыш машинаны тазалау және оған күтім көрсету

ҚОҚЫС СҮЗГІСІН ТАЗАЛАУ

Қоқыс сүзгісін жылына 5 не 6 рет немесе “5E” жазуы көрсетілген кезде тазалауды ұсынамыз. (Алдыңғы бөлімдегі “Кір жуғыш машина суын тосын жағдайда төгу” тармағын қараңыз.) Егер қоқыс сүзгісіне бөгде заттар жиналып қалса, көпіршік функциясының жұмыс жасау қарқыны төмендеуі мүмкін.

 Қоқыс сүзгісін тазалар алдында қорек сымын ағытуды ұмытпаңыз.

АБАЙ БОЛЫҢЫЗ

1. Алдымен қалған суды төгіңіз (33-ші беттегі “Кір жуғыш машина суын тосын жағдайда төгу” тармағын қараңыз.)
2. Егер қалған суды төкпей тұрып сүзгіні алсаңыз, қалған су төгіліп қалуы мүмкін.
3. Сүзгінің қақпағын кілтті немесе тиынды қолданып ашыңыз.
4. Тосын жағдайда су төгуге арналған түтіктің қақпағын солға бұрап ашыңыз да судың барлығын төгіңіз.
5. Қоқыс сүзгісіндегі қоқыс немесе басқа затты жуып кетіріңіз. Қоқыс сүзгісінің артындағы су төгетін сорғы қозғалтқышының бітеліп қалмағанына көз жеткізіңіз.
6. Қоқыс сүзгісінің қақпағын орнына салыңыз.
7. Сүзгінің қақпағын орнына салыңыз.

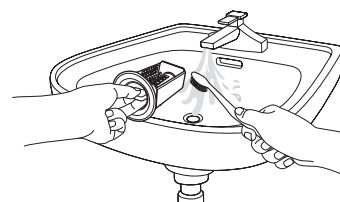
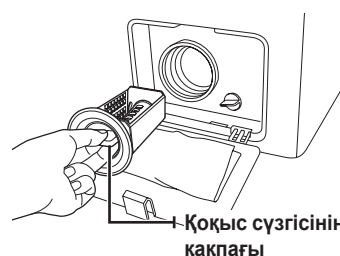

 Кір жуғыш машина жұмыс істеп тұрғанда немесе ыстық тұрғанда қоқыс сүзгісінің қақпағын ашпаңыз. су ағып кетуі мүмкін.

АБАЙ БОЛЫҢЫЗ

-  Сүзгіні тазалап болғаннан кейін сүзгінің қақпағын орнына қоюды ұмытпаңыз. Егер сүзгі машинада болмаса, кір жуғыш машина дұрыс жұмыс істемеуі немесе су ағуы мүмкін.
- Сүзгіні тазалап болғаннан кейін, сүзгіні қайта толықтай құрастыру керек.

КІР ЖУҒЫШ МАШИНАНЫҢ СЫРТЫН ТАЗАЛАУ

1. Кір жуғыш машинаның бетін, басқару панелін тұрмыста қолданылатын, жеміргіш емес жуғыш зат пен жұмсақ шүберекті қолданып сүртіңіз.
2. Корпустың сыртын құрғақ шүберекпен құрғатыңыз.
3. Кір жуғыш машинаның ішіне су құймаңыз.

ЖУҒЫШ ЗАТ ҮЛЕСТІРГІШ ПЕН ҮЛЕСТІРГІШ ҰЯСЫН ТАЗАЛАУ

1. Жуғыш зат үлестіргіштің ішіндегі тетікті басып, жуғыш зат үлестіргішті тартып шығарыңыз.
2. Жуғыш зат үлестіргіштегі мата жұмсартқыш затты бөлгіш пен сұйық жуғыш (опция) зат қорапшасын алыңыз.

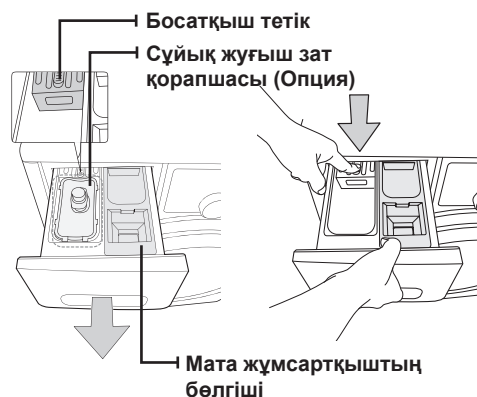

3. Барлық бөліктерін ағып тұрған сумен жуыңыз.

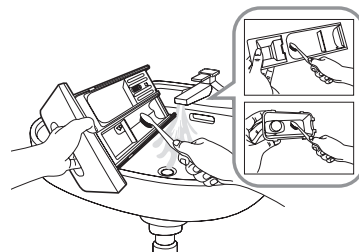

4. Жуғыш зат үлестіргіштің ұясын ескі тіс шөткесімен тазалаңыз.
5. Мата жұмсартқыш затты бөлгіш пен сұйық жуғыш (опция) зат қорапшасын, үлестіргішке мықтап итере отырып салыңыз.
6. Үлестіргішті орнына қойыңыз.
7. Қалған жуғыш затты тазалау үшін, барабанға ешбір кір салмай шаю циклін орындаңыз.

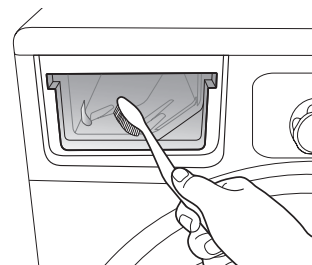

СУ ТҮТІГІНІҢ ТОРКӨЗ СҮЗГІСІН ТАЗАЛАУ

Су түтігінің торкөз сүзгісін кем дегенде жылына бір рет тазалап отыру керек немесе бейнебетте “4E” жазуы көрсетілген кезде тазалау керек:

1. Кір жуғыш машинаға су құюды тоқтатыңыз.
2. Машинаның арт жағындағы түтікті бұрап ағытып алыңыз. Түтіктегі қысымға байланысты су атқылап кетпес үшін, түтікті шүберекпен жабыңыз.
3. Түтіктің ұшындағы торкөз сүзгіні, қысқышты пайдаланып еппен тартып шығарыңыз да, сумен тазарғанша шайыңыз. Сонымен қатар, бұрама жалғастырғыштың іші мен сыртын тазалаңыз.
4. Сүзгіні орнына қойыңыз.
5. Сүзгіні жуғыш машинаға бұрап салыңыз.
6. Қосылымнан су ақпайтынына көз жеткізіңіз де, судың шүмегін ашыңыз.

кір жуғыш машинаны тазалау және оған күтім көрсету

МҰЗДАП ҚАЛҒАН КІР ЖУҒЫШ МАШИНАНЫ ЖӨНДЕУ

Егер температура нөлден төмендеп кетіп, кір жуғыш машинаңыз қатып қалса:

1. Кір жуғыш машинаны тоқтан ажыратыңыз.
2. Су құятын түтікті жібіту үшін, шүмектің үстінен жылы су құйыңыз.
3. Су құятын түтікті алыңыз да, жылы суға салып жібітіп қойыңыз.
4. Кір жуғыш машина барабанына жылы су құйып, 10 минут қоя тұрыңыз.
5. Су құятын түтікті судың шүмегіне қайта жалғап, су құю мен су төгу жүйелерінің дұрыс жұмыс жасап тұрғанына көз жеткізіңіз.

КІР ЖУҒЫШ МАШИНАНЫ САҚТАУ

Кір жуғыш машинаны ұзақ уақыт бойы сақтап қойғыңыз келсе, суын төгіп, ағытып қойған дұрыс. Кір жуғыш машинаны сақтар алдында, түтіктердегі және ішкі құралас бөліктеріндегі суды төкпесе, машинаға нұқсан келуі мүмкін.

1. **Мақта мата** циклін таңдаңыз да, ағартқышқа арналған қорапқа ағартқыштан салыңыз. Содан кейін **Quick Wash (Жылдам жуу)** түймешігін басыңыз да, циклді кір жуғыш машинаға ешбір зат салмай орындаңыз.
2. Су шүмектерін жабыңыз да, су құятын түтіктерді ағытыңыз.
3. Кір жуғыш машинаны электр тоғынан ағытып, барабан ішінде ауа айналып тұруы үшін есігін ашық қалдырыңыз.

 Егер кір жуғыш машина температурасы нөлден төмен жерде сақталса, қайта іске қосар алдында машинада қалып қоюы мүмкін су ерігенше біраз күтіңіз.

ақаулықты түзету және ақпарат кодтары

КЕЛЕСІ ЖАҒДАЙЛАРДА МЫНАЛАРДЫ ТЕКСЕРІҢІЗ...

АҚАУЛЫҚ	ШЕШІМІ
Машина жұмыс істей бастамайды	<ul style="list-style-type: none">• Кір жуғыш машинаның тоққа қосылып тұрғанына көз жеткізіңіз.• Есіктің әбден жабылып тұрғанына көз жеткізіңіз.• Судың шүмегі (тері) ашық тұрғанына көз жеткізіңіз.• Бастау/Үзіліс түймешігін басуды ұмытпаңыз.
Су жоқ немесе су жеткіліксіз	<ul style="list-style-type: none">• Судың шүмегін шегіне дейін ашыңыз.• Су құятын түтіктің мұздап қалмағанын тексеріңіз.• Су құятын түтіктерді түзетіңіз.• Су құятын түтіктің сүзгісін тазалаңыз.
Цикл аяқталғаннан кейін жуғыш зат үлестіргіште жуғыш зат қалып қойған	<ul style="list-style-type: none">• Кір жуғыш машинаға құйылатын су қысымының жеткілікті екеніне көз жеткізіңіз.• Жуғыш заттың жуғыш зат үлестіргіштің ортасына салынғанына көз жеткізіңіз.
Машина дірілдейді не қатты шуыл шығарады	<ul style="list-style-type: none">• Кір жуғыш машинаның тегіс жерге қойылғанына көз жеткізіңіз. Егер жердің беті тегіс болмаса, өзгермелі тіректің көмегімен құрылғының биіктігін реттеңіз.• Тасымалдау шегелерінің алынғанын тексеріңіз.• Кір жуғыш машинаның басқа заттарға тиіп тұрмағанына көз жеткізіңіз.• Кірдің теңгерімі дұрыс екеніне көз жеткізіңіз.
Кір жуғыш машина жумайды және/не айналдырмайды	<ul style="list-style-type: none">• Су төгетін түтікті түзетіңіз. Бұралып қалса түзетіңіз.• Қоқыс сүзгісінің бітеліп қалмағанына көз жеткізіңіз.
Есік жабық немесе ашылмайды.	<ul style="list-style-type: none">• Есік машина тоқтағаннан кейін немесе қуат сөндірілгеннен кейін 3 минут өткенше ашылмайды.

Егер ақаулық жалғаса берсе, жергілікті Samsung қызмет көрсету орталығына хабарласыңыз.

ақаулықты түзету және ақпарат кодтары

АҚПАРАТ КОДТАРЫ

Егер кір жуғыш машинада ақау пайда болса, бейнебетте ақаулық коды көрсетілуі мүмкін. Бұндай жағдай орын алса, қызмет көрсету орталығына хабарласпай тұрып, келесі кестеге қарап, ақаулықты ұсынылған кеңестер бойынша өзіңіз дұрыстап көріңіз.

КОД ТАҢБАСЫ	ШЕШІМІ
dE	<ul style="list-style-type: none">• Есікті жабыңыз.• Есіктің әбден жабылып тұрғанына көз жеткізіңіз.
4E	<ul style="list-style-type: none">• Су құятын шүмектің ашық екенін тексеріңіз.• Судың қысымын тексеріңіз.• Су түтігіндегі торкөз сүзгіні тазалаңыз.
5E	<ul style="list-style-type: none">• Қоқыс сүзгісін тазалаңыз.• Су төгетін түтіктің дұрыс орнатылғанына көз жеткізіңіз.• Су түтігінің торкөз сүзгісін тазалаңыз.
UE	<ul style="list-style-type: none">• Кірдің теңгерімі дұрыс емес. Кірді қайта таратып салыңыз. Егер тек бір ғана кірді, мысалы монша халатын немесе екі джинс шалбарды жуу қажет болса, соңғы айналдыру нәтижесі қанағаттанғысыз болуы мүмкін және бейнебетте ақаулықты көрсететін “UE” жазуы пайда болады.
cE/3E/Us	<ul style="list-style-type: none">• Қызмет көрсету орталығына хабарласыңыз.

Жоғарыда көрсетілмеген код көрініс берсе, немесе ұсынылған шешім ақаулықты түзетуге көмектеспесе Samsung қызмет көрсету орталығына немесе жергілікті Samsung дилеріне хабарласыңыз.

ЦИКЛ КЕСТЕСІ

ЦИКЛ КЕСТЕСІ (ҚАЛЫПТЫ ҮЛГІЛЕР : WF08**W** / WF08**Y** СЕРИЯЛАРЫ)

(● пайдаланушы таңдауы б/ша)

БАҒДАРЛАМА	Макс. кір (кг)	ЖУҒЫШ ЗАТ			Макс. темп. (°C)	Айналдыру жылдамдығы(МАХ) мин/ айн	
		Алдын ала жуу	жуу	Жұмсартқыш		WF0804	WF0802
Мақта мата	8.0	●	иә	●	95	1400	1200
Синтетика	3.0	●	иә	●	60	1200	1200
Джинс	3.0	●	иә	●	60	800	800
Төсек жабдығы	2.0	●	иә	●	40	800	800
Баран киім	4.0	●	иә	●	40	1200	1200
Күнделікті жуу	3.0	●	иә	●	60	1400	1200
Eco Drum Clean бағдарламасы	-	-	-	-	70	400	400
Super Eco Wash бағдарламасы	4.0	-	иә	●	40	1200	1200
Сырт киім	2.0	-	иә	●	40	1200	1200
Балаға арналған	4.0	●	иә	●	95	1400	1200
Жүн мата	2.0	-	иә	●	40	800	800
Қолмен жуу бағдарламасы	2.0	-	иә	●	40	400	400

БАҒДАРЛАМА	Eco Bubble функциясы	Қарқынды	Жібіту	Жеңіл үтіктеу	Кешіктіріп аяқтау	Жылдам жуу бағдарламасы	Цикл уақыты (мин)
Мақта мата	●	●	●	●	●	●	110
Синтетика	●	●	●	●	●	-	80
Джинс	●	●	●	●	●	-	68
Төсек жабдығы	●	●	●	●	●	-	87
Баран киім	●	●	-	●	●	-	73
Күнделікті жуу	●	-	●	●	●	-	54
Eco Drum Clean бағдарламасы	-	-	-	-	●	-	86
Super Eco Wash бағдарламасы	●	●	-	●	●	-	92
Сырт киім	●	-	-	-	●	-	77
Балаға арналған	●	●	●	●	●	-	133
Жүн мата	●	-	-	-	●	-	55
Қолмен жуу бағдарламасы	●	-	-	-	●	-	31

1. Алдын ала жуу бағдарламасы бар цикл шамамен 15 мин ұзақ орындалады.
2. Циклдің ұзақтығы IEC 60456 / EN 60456 стандартында көрсетілген талаптарға сай өлшенген.
3. Мақта мата 60°C + қарқынды + Eco bubble бағдарламалары EN60456 стандартына сай келеді.
4. Күнделікті жуу: Сынақ мекемелеріне арналған қысқа бағдарлама.
5. Кестеде көрсетілген цикл ұзақтығы құйылатын судың қысымы мен температурасына, кірдің салмағына және түріне қарай әр үйде әр түрлі болуы мүмкін.
6. Қарқынды жуу функциясы таңдалған кезде, әр циклдің ұзақтығы арта түседі.

ЦИКЛ КЕСТЕСІ

ЦИКЛ КЕСТЕСІ (VRT ҮЛГІЛЕРІ: WF08**X** / WF08**Z** СЕРИЯЛАРЫ)

(● пайдаланушы таңдауы б/ша)

БАҒДАРЛАМА	Макс. кір (кг)	ЖУҒЫШ ЗАТ			Макс. темп. (°C)	Айналдыру жылдамдығы(MAX) мин/айн		
		Алдын ала жуу	жуу	Жұмсартқыш		WF0806	WF0804	WF0802
Мақта мата	8.0	●	иә	●	95	1600	1400	1200
Синтетика	3.0	●	иә	●	60	1200	1200	1200
Джинс	3.0	●	иә	●	60	800	800	800
Төсек жабдығы	2.0	●	иә	●	40	800	800	800
Баран киім	4.0	●	иә	●	40	1200	1200	1200
Күндәлікті жуу	3.0	●	иә	●	60	1400	1400	1200
Eco Drum Clean бағдарламасы	-	-	-	-	70	400	400	400
Super Eco Wash бағдарламасы	4.0	-	иә	●	40	1200	1200	1200
Сырт киім	2.0	-	иә	●	40	1200	1200	1200
Балаға арналған	4.0	●	иә	●	95	1400	1400	1200
Жүн мата	2.0	-	иә	●	40	800	800	800
Қолмен жуу бағдарламасы	2.0	-	иә	●	40	400	400	400





















БАҒДАРЛАМА	Eco Bubble функциясы	Қарқынды	Жібіту	Жеңіл үтіктеу	Кешіктіріп аяқтау	Жылдам жуу бағдарламасы	Цикл уақыты (мин)
Мақта мата	●	●	●	●	●	●	109
Синтетика	●	●	●	●	●	-	82
Джинс	●	●	●	●	●	-	69
Төсек жабдығы	●	●	●	●	●	-	88
Баран киім	●	●	-	●	●	-	75
Күндәлікті жуу	●	-	●	●	●	-	53
Eco Drum Clean бағдарламасы	-	-	-	-	●	-	86
Super Eco Wash бағдарламасы	●	●	-	●	●	-	93
Сырт киім	●	-	-	-	●	-	79
Балаға арналған	●	●	●	●	●	-	132
Жүн мата	●	-	-	-	●	-	60
Қолмен жуу бағдарламасы	●	-	-	-	●	-	31

1. Алдын ала жуу бағдарламасы бар цикл шамамен 15 мин ұзақ орындалады.
2. Циклдің ұзақтығы IEC 60456 / EN 60456 стандартында көрсетілген талаптарға сай өлшенген.
3. Мақта мата 60°C + қарқынды + Eco bubble бағдарламалары EN60456 стандартына сай келеді.
4. Күндәлікті жуу: Сынақ мекемелеріне арналған қысқа бағдарлама.
5. Кестеде көрсетілген цикл ұзақтығы құйылатын судың қысымы мен температурасына, кірдің салмағына және түріне қарай әр үйде әр түрлі болуы мүмкін.
6. Қарқынды жуу функциясы таңдалған кезде, әр циклдің ұзақтығы арта түседі.

ҚОСЫМША

МАТАҒА КҮТІМ КӨРСЕТУ КЕСТЕСІ

Келесі таңбалар матаға күтім көрсетуге қатысты жалпылама нұсқау ретінде берілген. Күтім көрсету затбелгісінде келесі таңбалар мынадай ретпен берілген: жуу, ағарту, кептіру және үтіктеу (және қажет болса құрғақтай тазалау). Бұл таңбалар отандық және шетелдік киім өндірушілердің затбелгілерінде бірдей қолданылады. Киім тез тозбай, жуған кезде ешбір мәселе туындамас үшін, оның затбелгісіндегі нұсқауларды орындаңыз.

	Тезімді материал		Макс. 100 °C үтіктеуге болады
	Нәзік мата		Үтіктемеңіз
	95 °C градуста жууға болады		Кез келген еріткішті қолданып құрғақтай тазалауға болады
	60 °C градуста жууға болады		Перхлорид, жеңіл жанармай, таза спиртті немесе тек R113 қолданып тазалау керек
	40 °C градуста жууға болады		Ұшақ жанармайы, таза спиртті немесе тек R113 қолданып тазалау керек
	30 °C градуста жууға болады		Құрғақтай тазаламаңыз
	Қолмен жуу керек		Жатқызып қойып кептіру керек
	Тек құрғақтай тазалау керек		Іліп кептіру керек
	Суық суға салып ағартуға болады		Киім ілгішке іліп кептіру керек
	Ағартпаңыз		Кептіргіш машинамен, қалыпты қызумен кептіріледі
	Макс. 200 °C үтіктеуге болады		Кептіргіш машинамен, төмендетілген қызумен кептіріледі
	Макс. 150 °C үтіктеуге болады		Кептіргіш машинамен кептірмеңіз

ҚОРШАҒАН ОРТАНЫ ҚОРҒАУ

- Бұл құрылғы қайта өңдеуден өткізуге болатын материалдардан жасалған. Егер бұл құрылғыны тастағыңыз келсе, жергілікті қоқыс тастау ережелерін орындаңыз. Құрылғыны тоққа қосуға жол бермес үшін қорек сымын кесіп алыңыз. Жануарлар мен балалар қамалып қалмас үшін, есігін алыңыз.
- Жуғыш затты өндіруші нұсқаулығында көрсетілген мөлшерден артық мөлшерде пайдаланбаңыз.
- Дақ кетіретін және ағартқыш заттарды, тек өте қажетті жағдайларда ғана, жуу циклі басталмай тұрып қолданыңыз.
- Су мен электр қуатын, кірді толтыра салып жуу арқылы үнемдеңіз (кірдің нақты мөлшері қолданылатын бағдарламаға байланысты анықталады).

СӘЙКЕСТІК ДЕКЛАРАЦИЯСЫ

Бұл құрылғы Еуропалық одақтың қауіпсіздік стандартына, EC 93/68 ережесіне және EN стандартына 60335 сай келеді.

ҚОСЫМША

ТЕХНИКАЛЫҚ СИПАТТАМА

ТҮРІ		КІР АЛДЫНАН САЛЫНАТЫН КІР ЖУҒЫШ МАШИНА	
ӨЛШЕМДЕРІ	WF0802W8/WF0804W8 WF0802Y8/WF0804Y8		
	W598мм X D600мм X H844мм		
СУДЫҢ ҚЫСЫМЫ	50 кПа ~ 800 кПа		
СУДЫҢ СЫЙЫМДЫЛЫҒЫ	52 л		
ТАЗА САЛМАҒЫ	WF0802W8/WF0804W8 WF0802Y8/WF0804Y8		
	68 кг		
ЖУУ ЖӘНЕ АЙНАЛДЫРУ МҮМКІНДІГІ		8.0 кг	
ТҰТЫНЫЛАТЫН ҚУАТ МӨЛШЕРІ	ҮЛГІ		WF0802W8/WF0804W8 WF0802Y8/WF0804Y8
	ЖУУ	220 В	150 Вт
		240 В	150 Вт
	ЖУУ ЖӘНЕ ҚЫЗДЫРУ	220 В	2000 Вт
		240 В	2400 Вт
	АЙНАЛДЫРУ	ҮЛГІ	WF0802W8/WF0804W8 WF0802Y8/WF0804Y8
230В		350 Вт	
СОРҒЫ		34 Вт	
ОРАМ САЛМАҒЫ	ҮЛГІ		WF0802W8/WF0804W8 WF0802Y8/WF0804Y8
	ҚАҒАЗ		1.9 кг
	ПЛАСТИК		1.2 кг
АЙНАЛДЫРУ АЙНАЛЫМЫ	ҮЛГІ		WF0804W8/ WF0804Y8 WF0802W8/ WF0802Y8
	мин/айн		1400 1200

Құрылғының сыртқы көрінісі мен техникалық параметрлері, құрылғыны жетілдіре түсу үшін алдын ала ескертусіз өзгертіледі.

ТЕХНИКАЛЫҚ СИПАТТАМА

ТҮРІ		КІР АЛДЫНАН САЛЫНАТЫН КІР ЖУҒЫШ МАШИНА		
ӨЛШЕМДЕРІ		WF0802X8/WF0804X8/WF0806X8 WF0802Z8/WF0804Z8/WF0806Z8		
		W598мм X D600мм X H844мм		
СУДЫҢ ҚЫСЫМЫ		50 кПа ~ 800 кПа		
СУДЫҢ СЫЙЫМДЫЛЫҒЫ		52 л		
ТАЗА САЛМАҒЫ		WF0806X8/ WF0806Z8	WF0804X8/WF0802X8 WF0804Z8/WF0802Z8	
		72 кг	71 кг	
ЖУУ ЖӘНЕ АЙНАЛДЫРУ МҮМКІНДІГІ		8.0 кг		
ТҰТЫНЫЛАТЫН ҚУАТ МӨЛШЕРІ	ҮЛГІ		WF0802X8/WF0804X8/WF0806X8 WF0802Z8/WF0804Z8/WF0806Z8	
	ЖУУ	220 В	150 Вт	
		240 В	150 Вт	
	ЖУУ ЖӘНЕ ҚЫЗДЫРУ	220 В	2000 Вт	
		240 В	2400 Вт	
	АЙНАЛДЫРУ	ҮЛГІ	WF0802X8/WF0804X8/WF0806X8 WF0802Z8/WF0804Z8/WF0806Z8	
230В		350 Вт		
СОРҒЫ		34 Вт		
ОРАМ САЛМАҒЫ	ҮЛГІ		WF0802X8/WF0804X8/WF0806X8 WF0802Z8/WF0804Z8/WF0806Z8	
	ҚАҒАЗ		1.9 кг	
	ПЛАСТИК		1.2 кг	
АЙНАЛДЫРУ АЙНАЛЫМЫ	ҮЛГІ	WF0806X8/ WF0806Z8	WF0804X8/ WF0804Z8	WF0802X8/ WF0802Z8
	мин/айн	1600	1400	1200

Құрылғының сыртқы көрінісі мен техникалық параметрлері, құрылғыны жетілдіре түсу үшін алдын ала ескертусіз өзгертіледі.

Көрсетілген мақсатта, қалыпты жағдайда қолдану керек
 Ұсынылатын қолдану мерзімі: 7 жыл
 Өндіруші құрылғының дизайны мен техникалық параметрлерін алдын ала ескертусіз өзгерту құқығына ие

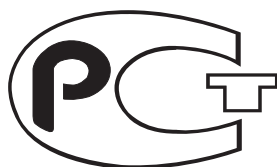

- Сертификат : РОСС КR. АВ57. В04385
- Жарамдылық мерзімі : 13.07.2010 бастап 12.07.2013 дейін.

ҚЫТАЙДА ӨНДІРІЛГЕН
ӨНДІРУШІ: САМСУНГ
ТАУАРДЫ АЛЫТТЕСТ ФИРМАСЫ СЕРТИФИКАТТАҒАН -
МӘСКЕУ

СҰРАҒЫҢЫЗ НЕМЕСЕ ҰСЫНЫСЫҢЫЗ БАР МА?

Ел	ҚОҢЫРАУ ШАЛЫҢЫЗ	НЕМЕСЕ МЫНА МЕКЕНЖАЙ БОЙЫНША ХАБАРЛАСЫҢЫЗ:
RUSSIA	8-800-555-55-55	www.samsung.com
GEORGIA	8-800-555-555	
ARMENIA	0-800-05-555	
AZERBAI	088-55-55-555	
KAZAKHSTAN	8-10-800-500-55-500(GSM: 7799)	www.samsung.com
UZBEKISTAN	8-10-800-500-55-500	www.samsung.com
KYRGYZSTAN	00-800-500-55-500	www.samsung.com
TADJIKISTAN	8-10-800-500-55-500	www.samsung.com
UKRAINE	0-800-502-000	www.samsung.ua www.samsung.com/ua_ru
BELARUS	810-800-500-55-500	
MOLDOVA	00-800-500-55-500	

Код №. DC68-02842Z_KZ