

# VESTEL

## РУКОВОДСТВО ПО ЭКСПЛУАТАЦИИ

**СТИРАЛЬНАЯ МАШИНА  
С ЭЛЕКТРОННЫМ  
УПРАВЛЕНИЕМ**

**WMS 4010 TS  
WMS 4710 TS**



# СОДЕРЖАНИЕ

Перед использованием машины	● Меры предосторожности _____	2
	● Рекомендации _____	2
Установка	● Удаление транспортировочных винтов _____	3
	● Регулировка уровня ножек _____	4
	● Подключение к электросети _____	4
	● Подключение к системе водоснабжения _____	4
	● Подключение к системе водоотвода _____	5
Технические спецификации	● Технические спецификации _____	6
Панель управления	● Кнопка старт/пауза _____	7
	● Функциональные индикаторы _____	7
	● Функциональные кнопки _____	8
	● Выбор скорости вращения _____	9
	● Ручка выбора программ _____	9
Стирка белья	● Перед стиркой _____	10
	● Запуск машины и ее функции _____	11
Обслуживание и чистка	● Фильтры подачи воды _____	16
	● Фильтр насоса _____	16
	● Отсек для порошка _____	17
	● Закупорка сифона _____	17
	● Корпус _____	17
	● Барабан _____	18
	● Удаление накипи из машины _____	18
Практическая информация	● Практическая информация _____	18
Устранение незначительных неполадок	● Устранение незначительных неполадок _____	20
Автоматическая система обнаружения неполадок	● Автоматическая система обнаружения неполадок _____	22
Международные обозначения	● Международные обозначения _____	25

# ПЕРЕД ИСПОЛЬЗОВАНИЕМ МАШИНЫ

## Меры предосторожности

- Не используйте тройник или удлинитель.
- Не вставляйте в розетку вилку с поврежденным шнуром.
- Если поврежден шнур, он должен быть заменен изготовителем или представителем сервисной службы.
- Нельзя дергать за шнур, чтобы вытащить вилку из розетки. Это можно сделать, потянув за вилку.
- Не прикасайтесь к источникам питания влажными руками.
- Не прикасайтесь к машине влажными руками или ногами.
- Не открывайте отсек для порошка во время работы машины.
- Не открывайте дверцу во время работы машины.
- Так как во время работы машина может нагреть воду до значительной температуры, не притрагивайтесь к дренажному шлангу или сливающейся воде во время отжима.
- В случае любых неполадок отключите машину от сети и закройте кран подачи воды. Не пытайтесь починить машину самостоятельно. Обращайтесь в ближайший сервисный центр.
- Помните, что упаковочный материал может быть опасен для детей.
- Не позволяйте детям играть со стиральной машиной.
- Не позволяйте животным приближаться к машине.
- Машиной могут пользоваться только взрослые согласно данной инструкции.
- Машина предназначена для использования в домашних условиях. В случае использования ее в промышленных целях, гарантия будет недействительной.

## Рекомендации

- При стирке рекомендуется использовать специальные мешки для белья.
- Если стиральный порошок или кондиционер долгое время находятся в отсеке для стирального порошка, то при контакте с воздухом они могут засохнуть или прилипнуть к внутренней поверхности. Поэтому засыпайте моющие средства непосредственно перед использованием.
- Рекомендуется использовать программу предварительной стирки только для сильно загрязненного белья.
- Пожалуйста, не превышайте максимальный вес загрузки.
- Если Вы не планируете использовать машину в течение длительного времени, отключите ее от сети электропитания и закройте кран подачи воды.
- После стирки оставляйте дверцу стиральной машины приоткрытой не более одного часа. Этого времени достаточно, чтобы дать внутренней части стиральной машины высохнуть и предотвратить образование неприятных запахов. Если дверца стиральной машины будет оставаться открытой на более длительное время, крепление дверцы ослабнет, что может привести к нарушению четкой фиксации замка.
- Вследствие тестовой проверки Вашей машины, в ней может оставаться незначительное количество воды. Это не опасно для машины.



# УСТАНОВКА

*Перед использованием машины внимательно прочитайте инструкцию!*

## Удаление транспортировочных винтов

- Перед пуском машины надо извлечь транспортировочные винты, которые закреплены на задней стенке машины.
- Ослабьте винты, поворачивая их против часовой стрелки подходящим гаечным ключом или отверткой (рис. 1).
- Извлеките винты, потянув на себя (рис. 2).
- Пластиковые части винтов, которые находятся внутри, упадут на пол.
- Немного приподнимите машину и извлеките пластиковые части винтов.
- Если выпадут на пол не все пластиковые детали, которые крепились на задней стенке, откройте дверцу машины и руками вращайте барабан до тех пор, пока не выпадут оставшиеся пластиковые детали. Соберите с пола все упавшие детали винтов.
- В отверстия, оставшиеся после извлечения винтов, вставьте пластиковые заглушки, которые находятся в пакете с документами (рис. 3).
- Не выбрасывайте транспортировочные винты, так как они могут пригодиться в случае возможной транспортировки машины.



Рис. 1



Рис. 2



Рис. 3

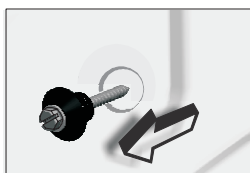

## Регулировка уровня ножек

- Не устанавливайте машину на ковры или аналогичную поверхность.
- Чтобы машина работала бесшумно и без вибрации, ее следует установить на нескользящую жесткую поверхность.
- Можно настроить баланс машины с помощью ножек.
- Сначала ослабьте пластиковую установочную гайку (рис. 4).
- Установите необходимый уровень путем вращения ножки вверх/вниз (рис. 5).
- После того, как баланс будет установлен, затяните регулировочную пластиковую гайку снова, поворачивая ее по часовой стрелке.
- Никогда не подкладывайте под ножки картон, деревянные дощечки или подобные материалы с целью выравнивания поверхности.

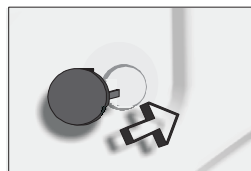
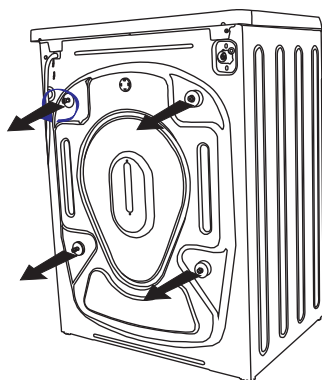

Рис. 4



Рис. 5

## Подключение к электросети

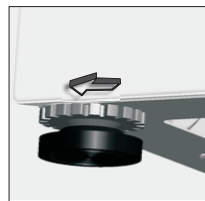
- Стиральная машина работает при напряжении 220-240В и 50Гц.
- Специальная заземленная вилка присоединяется к сетевому шнуру машины. Эта вилка должна вставляться в заземленную розетку на 16А. При этом предохранитель подающей электрической цепи должен быть также рассчитан на 16А. Если в Вашем доме нет таких розеток, вызовите специалиста-электрика для их установки.
- ***Наша компания не несет никакой ответственности за любой ущерб, который может быть нанесен в случае использования цепи питания без заземления.***

## Подключение к системе водоснабжения

- Прежде чем подключать машину к системе водоснабжения, проверьте водяные шланги на предмет износа. Не используйте старые/изношенные шланги подачи воды.
- В зависимости от модели Вашей машины, у нее может быть одно отверстие для забора воды (холодной) или два (горячей/холодной). Шланг с белой насадкой - для забора холодной воды, а шланг с красной насадкой - для забора горячей воды (он подходит только для машин с двумя отверстиями).
- Чтобы избежать протекания воды в узлах соединения, в комплект поставки включены 1 (для шланга холодной воды) или 2 (для машин с двумя шлангами) прокладки. Установите их на тот конец шланга, который подсоединяется к системе водоснабжения (крану).
- Присоедините тот конец водозаборного шланга, на котором расположена белая насадка к белому фильтру водозабора, а шланг, на котором расположена красная насадка к красному фильтру водозабора. В случае если Вы не уверены в своих действиях, вызовите для выполнения работ квалифицированного водопроводчика.
- Наиболее эффективным напором воды для успешной работы Вашей машины является напор в 1-10 бар (0,1-1,0 МПа). Давление в 1 бар означает, что за одну минуту через полностью открытый кран проходит 8 литров воды. Максимально допустимое давление воды на выходе 1,0 МПа.
- После того, как будут выполнены все подключения, проверьте систему водозабора на предмет отсутствия утечек путем полного открытия крана.

- Убедитесь в том, что шланги не запутаны, отсутствуют разрывы и повреждения.
- Откройте кран забора воды на  $\frac{3}{4}$ .



### Подсоединение к системе водоотвода

- Убедитесь в том, что дренажный шланг не смят, не поврежден, не перекручен или не растянут.
- Дренажный шланг должен крепиться на высоте от 60 до 100 см от уровня пола.
- Дренажный шланг может быть подсоединен непосредственно к отверстию для слива грязной воды или к специальному переходнику, встроенному в сливную трубу раковины.
- Никогда не пытайтесь удлинить шланг путем присоединения к нему каких-либо частей.

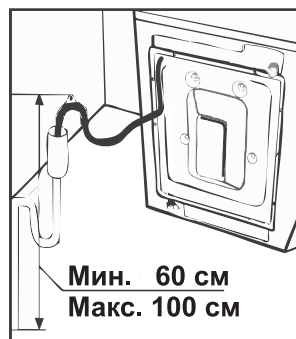

# ТЕХНИЧЕСКИЕ СПЕЦИФИКАЦИИ

Таблица 1.

	WMS 4010 TS	WMS 4710 TS
	40л	47л
Максимальная загрузка сухого белья (кг)	5	6
Рекомендованная загрузка (кг)	4,5	5,5
Высота (см)	84,5	84,5
Ширина (см)	59,7	59,7
Глубина (см)	42,1	54,3
Максимальная скорость отжима (об/мин)	1000	1000

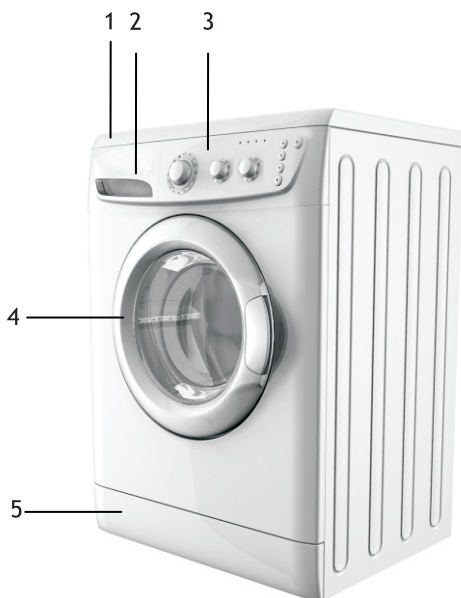

- 1 - Верхняя крышка
- 2 - Отсек для порошка
- 3 - Панель управления
- 4 - Дверца
- 5 - Нижняя крышка

*Эти технические данные действительны для моделей с одним входом (для холодной воды).*

# ПАНЕЛЬ УПРАВЛЕНИЯ

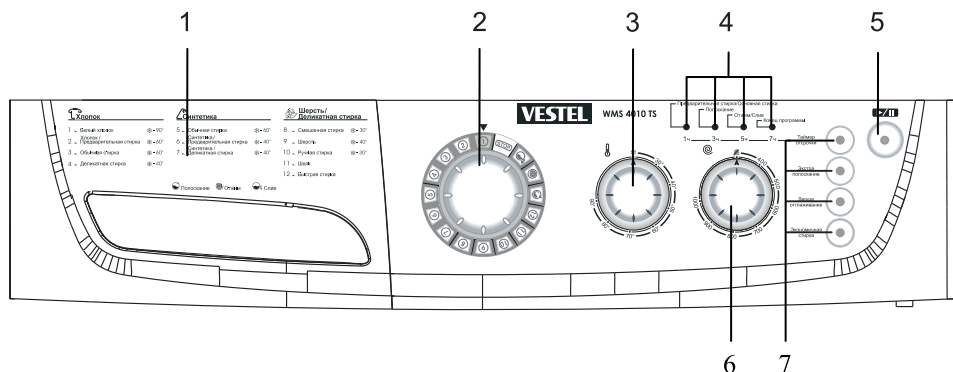

- 1 - Отсек для стирального порошка
- 2 - Ручка выбора программ
- 3 - Ручка настройки температуры
- 4 - Световые индикаторы
- 5 - Кнопка старт/пауза
- 6 - Ручка регулировки скорости отжима
- 7 - Функциональные кнопки

## ▶/|| Кнопка старт/пауза

Эта кнопка используется для включения выбранной программы или паузы во время стирки.

*Примечание:* Ручка выбора программ должна быть установлена в положение STOP перед выбором программы или изменением текущей программы.

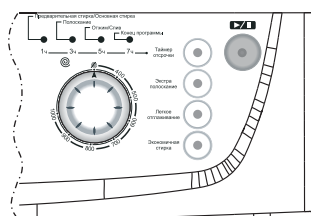

## Функциональные индикаторы

При нажатии кнопки старт/пауза или функциональной кнопки, загораются световые индикаторы над кнопками на панели управления, которые показывают стадию программы стирки. Если загорается один из этих индикаторов, то это значит, что работает определенная программа. Индикатор выключается, если повторно нажата кнопка старт/пауза или выбранная операция закончена.

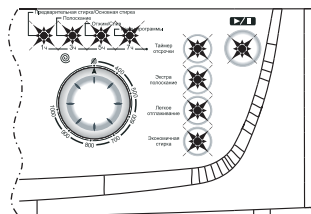

*Индикаторы используются также в случае неисправности, как оговорено в разделе «Автоматическая система обнаружения неполадок».*

## Функциональные кнопки

### *Таймер отсрочки*

Функция таймера дает возможность запустить машину с задержкой времени. В зависимости от продолжительности задержки нажимается определенная функциональная кнопка программы до тех пор, пока лампочка таймера продолжительности задержки (1ч/3ч/5ч/7ч) на панели управления не загорится. Запустите программу нажатием кнопки старт/пауза.

### *Экстра полоскание*

Этой кнопкой можно добавить еще один цикл полоскания в любую программу стирки.

### *Легкое отглаживание*

При нажатии этой кнопки вещи меньше мнутся при стирке.

### *Экономичная стирка*

Ваша машина имеет также автоматическую систему определения загрузки белья. Если Вы загружаете Вашу машину наполовину или менее половины, машина может определить это и изменить процесс выполнения программы. Если это происходит, светодиод функции “быстрая стирка” загорится, чтобы показать Вам, что обнаружена меньшая загрузка. Эта функция служит для того, чтобы экономить энергию посредством уменьшения температуры, количества воды и времени стирки выбранной программы. Если Вы не хотите, чтобы процесс выполнения программы был изменен, то Вы можете нажать кнопку дополнительной функции “быстрая стирка” и отменить активацию дополнительной функции. В этом случае машина будет работать в обычном режиме, и возможности активировать функцию “быстрая стирка” для этого цикла снова не будет.

### **Внимание!**

*Если Вы забыли про дополнительные функции и уже запустили машину, нажмите кнопку дополнительной функции, которую Вы выбрали. Если индикаторная лампочка вверху продолжает гореть, то значит дополнительная функция работает. Если индикаторная лампочка помигала и погасла, значит дополнительная функция не работала.*

*Примечание:* Наши изделия оборудованы платой электронного управления и кнопками легкого прикосновения. Нажав на кнопки легким движением, Вы включите нужную Вам функцию.

## Ручка выбора программ

С помощью ручки выбора программ Вы можете выбрать программу стирки для Вашей одежды, которую пожелаете. Программу можно выбрать путём поворота ручки выбора программ в обоих направлениях. Удостоверьтесь, что значок, обозначающий выбранную программу, точно указывает положение, в которое нужно установить ручку выбора программ. Когда Вы повернёте ручку выбора программ в положение STOP (выкл.) во время выполнения программы, Ваша машина выполнит слив воды для того, чтобы закончить стирку. После того, как слив будет выполнен, машина вернется в режим ожидания. Теперь Вы можете выбрать другую программу стирки, которую пожелаете.

STOP - Выкл.

ХЛОПОК

- 1 - Белый хлопок ❄ - 90°
- 2 - Хлопок/Предварительная стирка ❄ - 60°
- 3 - Обычная стирка ❄ - 60°
- 4 - Деликатная стирка ❄ - 40°

СИНТЕТИКА

- 5 - Обычная стирка ❄ - 60°
- 6 - Синтетика/Предварительная стирка ❄ - 40°
- 7 - Синтетика/Деликатная стирка ❄ - 40°

ШЕРСТЬ/ДЕЛИКАТНАЯ СТИРКА

- 8 - Смешанная стирка ❄ - 30°
- 9 - Шерсть ❄ - 40°
- 10 - Ручная стирка ❄ - 30°
- 11 - Шелк ❄ - 30°
- 12 - Быстрая стирка ❄ - 30°



Полоскание



Отжим



Слив

## Ручка настройки температуры

С помощью ручки настройки температуры Вы можете настроить температуру воды для стирки вашего белья от 0°С (холодная стирка) до 90°С. При выборе температуры воды, обращайте внимание на предупредительные этикетки на Вашей одежде.

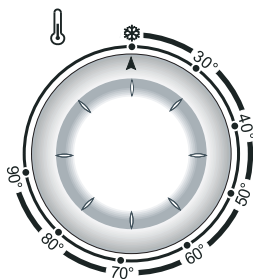

## Ручка регулировки скорости отжима

Вы можете регулировать скорость вращения барабана при отжиге с помощью ручки регулировки скорости отжима.

*Примечание:* Выбирайте меньшую скорость отжима для вещей, требующих деликатной стирки.

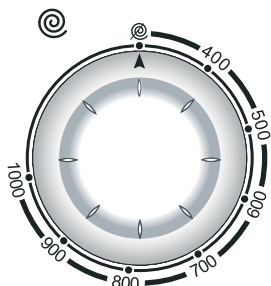

# СТИРКА БЕЛЬЯ

- Подключите машину к электросети.
- Откройте кран подачи воды.

**Первый цикл стирки.** После фабричной проверки машины на работоспособность, внутри машины может остаться вода. Для того чтобы удалить ее из машины, рекомендуется провести первый цикл стирки без белья, положив во второе отделение отсека для стирального порошка половину обычного количества и выбрав программу стирки хлопка при температуре 90°С.

## Перед стиркой

### *Сортировка белья*

- Рассортируйте грязное белье по его типу (шелк, синтетика, хлопок, деликатные ткани и т.п.), температуре стирки, и уровню загрязненности.
- Никогда не стирайте белые и цветные вещи вместе.
- Так как новые цветные вещи могут немного линять при первой стирке, стирайте их отдельно.
- Внимательно следите за тем, чтобы перед стиркой из карманов одежды были удалены все металлические предметы.
- Застегивайте все молнии и пуговицы. Снимайте со штор металлические крючки и вынимайте шнурки из обуви, либо поместите их внутрь мешка для стирки и плотно завяжите его.
- Перед стиркой выворачивайте брюки, вязаные вещи, футболки, джемперы наизнанку.
- Мелкие вещи, такие как носки и носовые платки, стирайте в мешке для стирки.



Стирка до 90°С



Стирка до 60°С



Стирка до 30°С



Не стирать

## Загрузка белья в машину

- Откройте дверцу машины.
- Положите белье в барабан, равномерно распределив его внутри.
- Кладите каждую вещь по очереди.
- При закрытии двери машины, следите за тем, чтобы края белья не оказались зажаты между резиновым уплотнителем и дверью.
- Плотно прикройте дверцу, так как иначе машина не будет работать.

## Загрузка стирального порошка

Количество стирального порошка, которое необходимо загрузить перед стиркой, зависит от следующих факторов:

- Потребление порошка зависит от степени загрязнения одежды. Для незначительно загрязненного белья, не используйте цикл предварительной стирки и кладите порошок в отделение 2 отсека для стирального порошка.
- Для сильно загрязненной одежды используйте программу предварительной стирки и ¼ стирального порошка положите в отделение 1, а оставшуюся часть в отделение 2.



- Для стирки в стиральной машине используйте только порошок, предназначенный для автоматических стиральных машин. Дозировка, необходимая для стирки, указывается на упаковке.
- В случае повышения жесткости воды необходимо увеличить количество используемого порошка.
- Кондиционер необходимо заливать в отделение для кондиционера, не превышая уровень с отметкой MAX. В противном случае кондиционер будет протекать в воду через отверстие сифона.
- Густые кондиционеры необходимо перед использованием разбавлять водой, так как они могут забивать отверстие сифона и не попадать вследствие этого в воду.
- Жидкие моющие средства можно применять при всех программах стирки без предварительной стирки. Для этого вставьте пластину с указанием уровней во второе отделение отсека для стирального порошка, и налейте средство, руководствуясь делениями на пластине.

## Запуск машины и ее функции

### Выбор программы и ее функции

Выберите программы и функции, необходимые для стирки Вашей одежды, руководствуясь таблицей 3.

### Кнопка старт/пауза

Нажатием на эту кнопку Вы можете начать выбранную программу или прекратить действующую программу. Если включается программа, которую Вы выбрали, над кнопкой старт/пауза загорается лампочка.

Если Вы хотите прервать выбранную программу, нажмите на кнопку старт/пауза еще раз. Чтобы продолжить программу с того момента, когда она была прервана, снова нажмите кнопку старт/пауза.

## Запуск программы

- Установите ручку программатора на выбранную Вами программу.
- Если программа, которую Вы выбрали, относится к процессу стирки, загорается световой индикатор.

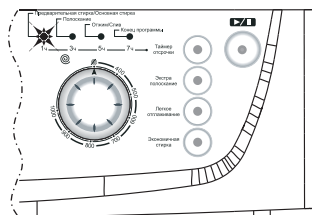

- Если программа, которую Вы выбрали, относится к полосканию/отжиму или сливу, загорается световой индикатор выбранной функции.

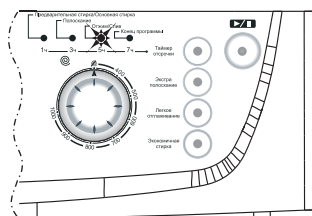
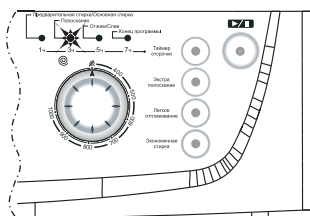

- Запускайте программу нажатием кнопки старт/пауза.
- При включении программы нажатием на кнопку старт/пауза, световые индикаторы загораются, показывая, что начался процесс стирки.

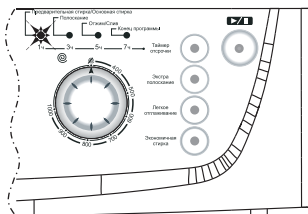

### Чтобы выбрать дополнительную функцию:

- Нажмите на кнопку дополнительной функции, которая Вам нужна.

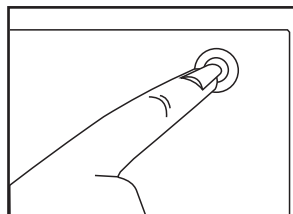

- Если индикатор горит, значит работает выбранная Вами функция.
- Если индикатор мигает, значит Вы не можете использовать дополнительную функцию в выбранной Вами программе.

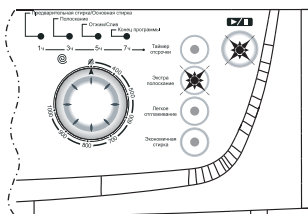

- Запускайте выбранную программу нажатием кнопки старт/пауза.
- Если Вы включили программу нажатием кнопки старт/пауза, индикатор загорается, это значит, что кнопка сработала и процесс стирки идет.

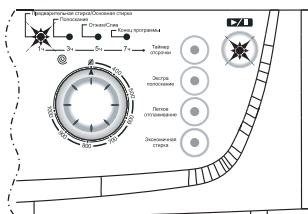

### Отмена программы

Если Вы хотите закончить программу преждевременно:

- Нажмите и удерживайте кнопку старт/пауза в течение 4 секунд.

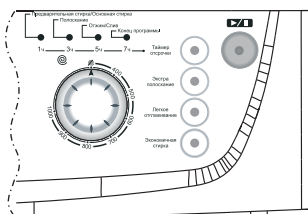

- Ваша машина выполнит слив, необходимый для окончания программы, и после этого программа будет завершена.
- Индикатор окончания программы будет продолжать гореть.
- Теперь Вы можете выбрать любую другую программу.

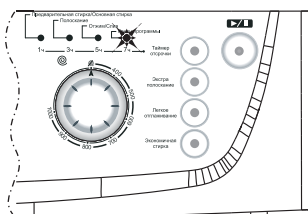

### Завершение программы

- Машина сама выключится по окончании работы выбранной Вами программы.
- Загорается световой индикатор завершения программы.
- Установите ручку выбора программ в положение STOP (выкл.).
- Дверной замок автоматически разблокируется примерно через 2 минуты после завершения работы программы. Откройте дверцу, потянув ручку на себя, и извлеките выстиранное белье.
- После извлечения белья оставьте дверцу машины приоткрытой, чтобы ее внутренняя часть могла просохнуть.
- Отключите машину от сети.
- Закройте кран подачи воды.

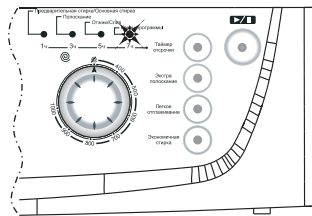

### **Внимание!**

*В случае кратковременного отключения электроэнергии и прекращения работы машины, и затем повторного включения напряжения, программа продолжит выполняться с того места, на котором она была прервана. Подобная ситуация не причинит вреда Вашей машине. В случае отключения электропитания во время процесса стирки, дверной замок разблокируется через 2 минуты. Если в машине осталась вода, не открывайте дверцу, иначе вода потечет на пол. Если Вам надо извлечь белье, Вы можете слить воду внутри, следуя инструкциям в разделе «Чистка фильтра насоса».*

### Замок от детей

- Ваша машина оснащена функцией «Замок от детей», целью которой является предотвращение изменения программы нажатием какой-либо кнопки во время работы машины. Для того чтобы активировать функцию «Замок от детей» необходимо нажать более чем на три секунды первую и вторую кнопку дополнительных функций.
- Вы сможете убедиться в активации этой функции по световым индикаторам стирки, полоскания и отжим, которые будут мигать в течение двух секунд. Для отключения этой функции снова нажмите более чем на три секунды те же самые кнопки. Если Вы нажмете любую кнопку после активации функции «Замок от детей» кнопки не сработают, а индикаторы стирки, полоскания и отжим будут мигать в течение двух секунд, чтобы показать, что функция «Замок от детей» включена. Вы сможете убедиться в отключении функции «Замок от детей» по индикатору завершения программы, который будет мигать в течение двух секунд. После окончания программы стирки функция «Замок от детей» отключится автоматически.

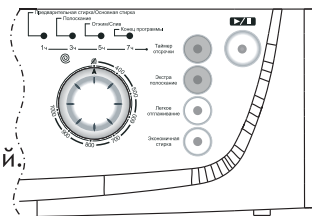

## Таблица 2.

Программа	Отдел для порошка	Максимальная загрузка сухого белья (кг)			Тип белья
		32л	40л	47л	
1 - Белый хлопок 90°	2	3,5	5	6	Грязное хлопковое и льняное белье, кипячение
2 - Хлопок 60° (предварит. стирка)	1+2	3,5	5	6	Очень грязное хлопковое и льняное белье
3 - Обычная стирка 60°	2	3,5	5	6	Грязное белое, цветное хлопковое и льняное белье
4 - Деликатная стирка 40°	2	3,5	5	6	Не очень грязное белое и цветное белье из хлопка, льна и детская одежда
5 - Обычная стирка 60° (синтетика)	2	2	3	3	Грязные синтетические или смешанные ткани
6 - Синтетика 40° (предварит. стирка)	1+2	2	3	3	Очень грязные синтетические или смешанные ткани и очень грязная детская одежда
7 - Синтетика 40° (деликатная стирка)	2	2	3	3	Грязное синтетическое или смешанное белье
8 - Смешанная стирка 30°	2	2	3	3	Не очень грязное хлопковое цветное и льняное белье
9 - Шерсть 40°	2	1	2	2	Грязное шерстяное белье
10- Ручная стирка 30°	2	1	2	2	Чуть загрязненное шерстяное белье, шерстяное белье, требующее деликатной стирки при низкой температуре
11 - Шёлк	2	1	2	2	Шелковое или смешанное белье
12- Быстрая стирка	2	2	2,5	3	Не очень грязное хлопковое цветное и льняное белье
Полоскание	Если нужно дополнительное полоскание для Вашего белья после стирки, можно воспользоваться этой программой для всех типов белья				
Отжим	Если Вам нужен дополнительный отжим после процесса стирки, можно воспользоваться этой программой.				
Слив	Если Вы хотите, чтобы производился слив воды перед окончанием программы, можете использовать эту программу.				

### Таблица 3.

Программа	Время программы (час.)			Темпера тура (°С)	Обороты (об./мин.)	Действующие функциональные кнопки
	32л	40л	47л			
1 - Белый хлопок	02:17	02:17	02:21	90	1000	Таймер отсрочки, Экономичная стирка, Экстра полоскание, Легкое отглаживание.
2 - Хлопок (предварит. стирка)	02:28	02:28	02:32	60	1000	Таймер отсрочки, Экономичная стирка, Экстра полоскание, Легкое отглаживание.
3 - Обычная стирка	02:29	02:29	02:32	60	1000	Таймер отсрочки, Экономичная стирка, Экстра полоскание, Легкое отглаживание.
4 - Деликатная стирка	01:35	01:35	01:35	40	1000	Таймер отсрочки, Экономичная стирка, Экстра полоскание, Легкое отглаживание.
5 - Обычная стирка (синтетика)	01:21	01:21	01:21	60	800	Таймер отсрочки, Экономичная стирка, Экстра полоскание, Легкое отглаживание.
6 - Синтетика (предварит. стирка)	02:23	02:23	02:23	40	600	Таймер отсрочки, Экономичная стирка, Экстра полоскание, Легкое отглаживание.
7 - Синтетика /Деликатная стирка	01:20	01:20	01:20	40	800	Таймер отсрочки, Экономичная стирка, Экстра полоскание, Легкое отглаживание.
8 - Смешанная стирка	01:14	01:14	01:14	30	800	Таймер отсрочки, Экономичная стирка, Экстра полоскание, Легкое отглаживание.
9 - Шерсть	01:10	01:10	01:10	40	600	Таймер отсрочки, Экстра полоскание.
10 - Ручная стирка	01:05	01:05	01:05	30	600	Таймер отсрочки, Экстра полоскание.
11 - Шёлк	0:55	0:55	0:55	30	-	Таймер отсрочки, Экстра полоскание.
12 - Быстрая стирка	0:30	0:30	0:30	30	1000	Таймер отсрочки, Легкое отглаживание.
Полоскание	0:33	0:33	0:33	-	1000	Таймер отсрочки, Экстра полоскание.
Отжим	0:10	0:10	0:10	-	1000	Таймер отсрочки.
Слив	0:03	0:03	0:03	-	-	Таймер отсрочки.

Примечание: Продолжительность программы может измениться в зависимости от количества белья, объема воды, температуры окружающей среды и выбранных дополнительных функций.

# ОБСЛУЖИВАНИЕ И ЧИСТКА

- Отключите машину от сети.
- Закройте кран подачи воды.

## Фильтры подачи воды

В верхней части шланга для подачи воды и на концах входных клапанов находятся фильтры, не пропускающие грязь и инородные частицы из воды в машину. Если машина не может принимать нужное количество воды, хотя кран открыт полностью, значит надо прочистить фильтры.

- Отсоедините входной шланг подачи воды.
- Снимите фильтры, находящиеся на входных клапанах с помощью пинцета и тщательно промойте щеткой.
- Прочистите фильтры входных шлангов, находящихся со стороны крана, сняв вручную вместе с прокладкой.
- После прочистки фильтров, установите их на прежнее место таким же способом.

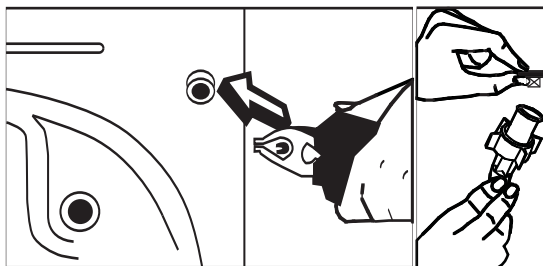

## Фильтр насоса

Фильтр насоса продлевает срок службы насоса, который откачивает из машины грязную воду. Он предотвращает попадание сора в насос. Рекомендуется прочищать фильтр раз в два-три месяца. Чтобы прочистить фильтр насоса:

- Снимите нижнюю крышку, нажав на нижнюю ее часть и одновременно потянув на себя верхнюю.
- Перед тем как вынимать фильтр, разместите перед ним какую-нибудь небольшую емкость, чтобы собрать воду, которая могла остаться внутри машины.
- Ослабьте крышку фильтра, повернув ее против часовой стрелки, и дайте стечь воде.
- Удалите из фильтра все посторонние частицы.
- Проверьте рукой, как вращается насос.
- После очистки насоса, закрутите крышку фильтра, поворачивая ее по часовой стрелке.
- Установите нижнюю крышку на место, нажав и подтолкнув ее вперед.
- Не забывайте о том, что если вы неплотно закрутите крышку фильтра, сквозь нее будет протекать вода.

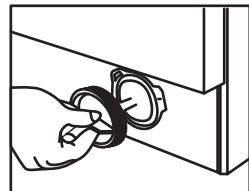
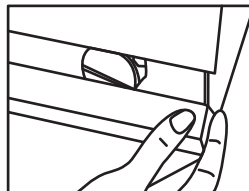

### **Внимание!**

**Опасность ожога.**

Так как вода, находящаяся внутри насоса, может быть горячей, дайте ей остыть.

## Отсек для порошка

Стиральные порошки со временем образуют налет в самом отсеке для стирального порошка, а также в нише, в которой он находится. Чтобы удалить этот налет, нужно время от времени извлекать отсек для порошка из ниши. Для этого:

- Выдвиньте отсек для порошка до упора (рис. 6).
- Нажмите на синий заслон, находящийся внутри отсека для порошка, и тяните, пока он не освободится (рис. 7).
- Промойте отсек старой зубной щеткой и большим количеством воды.
- Удалите из ниши остатки порошка, стараясь, чтобы они не попали в машину.
- После того, как отсек высохнет, вставьте его в машину тем же способом, каким и вынимали.



Рис. 6



Рис. 7

## Закупорка сифона

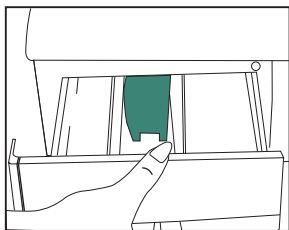
Извлеките из машины отсек для стирального порошка. Удалите заглушку из сифона и тщательно удалите с нее остатки кондиционера. Поставьте заглушку на место и проверьте правильность установки.

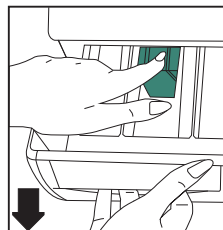
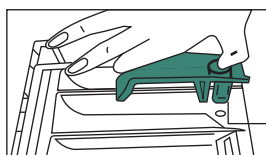

Заглушка сифона

## Корпус

Мыть внешнюю поверхность корпуса Вашей машины рекомендуется теплой водой с мягкими чистящими средствами, которые не будут разъедать поверхность корпуса. После того, как Вы смоете моющее средство, протрите поверхность машины мягкой сухой тканью.

### **Внимание!**

В случае если машина установлена в помещении, температура в котором может опускаться ниже 0°С, в тот период, когда машина не используется, необходимо сделать следующее:

- Отключите машину от сети.
- Закройте кран подачи воды и отсоедините шланг или шланги от крана.
- Направьте концы сливного шланга и входного шланга в емкость на полу.
- Подключите машину к сети.
- Установите ручку выбора программ положение «Слив».
- Загорается световой индикатор готовности.
- Запустите программу, путем нажатия кнопки старт/пауза.

· Отключите машину от сети по завершении программы (загорается световой индикатор окончания программы).

Когда выполните все указанные действия, вода, которая оставалась в машине, будет слита, таким образом Вы предотвратите образование льда в машине. Перед следующим включением машины убедитесь, что температура выше 0°С.

## Барабан

Не оставляйте внутри машины металлические предметы, такие как иголки или скрепки. Эти предметы могут вызвать возникновение пятен ржавчины. Для того чтобы удалить подобные пятна, используйте не содержащее хлор чистящее средство и следуйте инструкциям изготовителя. Никогда не используйте чистящее средство для посудомоечных машин или другие сильные моющие средства для удаления ржавчины.

## Удаление накипи из машины

Если Вы правильно дозируете порошок при стирке, необходимость в удалении накипи не возникнет. Тем не менее, если Вы хотите удалить накипь, используйте предназначенные для этого средства и следуйте инструкциям изготовителя.

### **Внимание!**

Средства для удаления накипи содержат кислоты, что может вызвать изменение цвета Вашей одежды и оказать неблагоприятное влияние на машину.

## ПРАКТИЧЕСКАЯ ИНФОРМАЦИЯ

Иногда даже при самой тщательной стирке некоторые пятна очень трудно вывести с поверхности ткани. Ниже приведены практические рекомендации, которые могут оказаться полезными Вам при удалении трудновыводимых загрязнений.

**Пятна от алкоголя:** Сначала пятно нужно промыть холодной водой, затем протереть смесью глицерина и воды и прополоскать в воде с добавлением уксуса.

**Пятна от крема для обуви:** Пятно надо аккуратно соскрести, стараясь не повредить ткань, протереть порошком и прополоскать. Если оно не удалится, его надо протереть смесью чистого спирта (96%) с водой в соотношении 1:2 и прополоскать.

**Пятна от чая и кофе:** Натяните ту часть ткани, на которой находится пятно, над какой-нибудь емкостью и лейте на пятно воду горячую настолько, насколько это позволяет тип ткани. Если ткань позволяет, пятно можно промыть в щелочном растворе.

**Пятна от шоколада и какао:** Сначала замочите в холодной воде с мылом или стиральным порошком. Затем промойте в настолько горячей воде, насколько это позволяет ткань. Если остается жирное пятно, его можно протереть 3%-ой перекисью водорода.

**Томатная паста:** Соскребите засохшие остатки пасты, стараясь не повредить ткань, затем замачивайте в холодной воде около 30 мин., застирайте со стиральным порошком.



**Пятна от бульона и яиц:** Удалите остатки пищи, протрите губкой и мягкой тканью, смоченной в холодной воде. Застирайте с порошком и прополощите в теплой воде.

**Пятна жира и масла:** Сначала удалите остатки жира, затем застирайте с порошком и прополощите в теплой воде.

**Горчица:** Нанесите на пятно глицерин. Постирайте с порошком и прополощите. Если пятно не исчезнет, протрите его раствором спирта (цветную или синтетическую одежду лучше протирать раствором спирта и воды в соотношении 1:2).

**Пятна крови:** Замочите одежду в холодной воде на 30 мин. Если пятно не исчезнет, замочите в растворе воды и нашатырного спирта (3 ст. ложки спирта на 4 литра воды) еще на 30 мин.

**Сметана, мороженое, молоко:** Замочите в холодной воде и застирайте со стиральным порошком. Если пятно не исчезнет, протрите его щелочью в соответствующей пропорции (не используйте щелочь на цветной ткани).

**Плесень:** Пятна плесени надо удалять как можно скорее. Пятно надо застирать с порошком, если не исчезнет - протереть 3%-ой перекисью водорода.

**Чернила:** Держите пятно под потоком холодной воды, пока не перестанет стекать окрашенная вода. Затем протрите смесью воды, лимонного сока и порошка, оставьте на 5 мин. и прополощите.

**Фрукты:** Натяните ту часть ткани, на которой находится пятно, над какой-либо емкостью и лейте на пятно холодную воду. Нельзя лить горячую воду. Протрите холодной водой с глицерином. Оставьте на 1-2 часа, затем протрите парой капель уксуса и прополощите.

**Пятна от травы:** Застирайте пятно с порошком. Застирайте пятно со щелочью, если позволяет тип ткани. Пятна на шерстяных вещах надо протирать спиртом. (Для цветных вещей используйте смесь спирта с водой в соотношении 1:2).

**Жженные пятна:** Если тип ткани позволяет использовать щелочь, можно добавить ее в воду для стирки. Пятно с шерстяных вещей удаляют следующим образом: кусочек ткани, смоченный в перекиси водорода, надо положить на пятно и погладить через сухую ткань. Тщательно прополоскать.

# УСТРАНЕНИЕ НЕЗНАЧИТЕЛЬНЫХ НЕПОЛАДОК

Все ремонтные работы должны проводиться специалистами сервисного центра. Если Вы не можете устранить неполадки с помощью приведенной ниже информации, то до вызова специалиста сделайте следующее:

- Отключите машину от сети.
- Закройте кран подачи воды.
- Обратитесь в ближайший сервисный центр.

Неполадка	Возможная причина возникновения	Способы устранения
Машина не работает	Машина не включена в розетку.	Вставьте вилку в розетку.
	Поврежден предохранитель.	Поменяйте предохранитель.
	Отключено электричество.	Проверьте наличие тока в сети.
	Не нажата кнопка старт/пауза.	Нажмите кнопку старт/пауза.
	Ручка регулировки программ установлена в положение STOP.	Установите ручку регулировки программ в нужное положение.
	Дверца закрыта неплотно.	Плотно закройте дверцу. Вы должны услышать щелчок.
В машину не поступает вода	Закрыт кран подачи воды.	Откройте кран подачи воды.
	Изогнут шланг подачи воды.	Распрямите шланг подачи воды.
	Шланг подачи воды забит.	Прочистите шланг подачи воды. (*)
	Фильтр входного клапана забит.	Прочистите фильтр входного клапана. (*)
	Дверца закрыта неплотно.	Плотно закройте дверцу, до щелчка.
Машина не сливает воду	Дренажный шланг забит или поврежден.	Проверьте дренажный шланг.
	Фильтр насоса забит.	Прочистите фильтр насоса. (*)
Машина вибрирует при работе.	Вещи в барабане распределены неравномерно	Слейте воду и распределите вещи в барабане равномерно.
	Ножки не выровнены по высоте.	Выровняйте ножки. (**)
	Не удалены транспортировочные винты.	Удалите транспортировочные винты. (**)
	В барабане слишком мало белья.	Это не мешает работе машины.
	В машине слишком много белья, либо оно распределено неравномерно.	Не превышайте рекомендованный уровень загрузки и равномерно распределяйте вещи в барабане.
	Машина касается стен.	Не допускайте, чтобы машина касалась стен.

(\*) См. Раздел по уходу и чистке машины.

(\*\*) См. Раздел по установке машины.

Неполадка	Возможная причина возникновения	Способы устранения
Избыточная пена в отсеке для порошка.	Используется слишком много порошка.	Нажмите кнопку старт/пауза. Чтобы удалить пену, растворите столовую ложку кондиционера в 0,5 л воды и вылейте в отсек для порошка. Подождите 5-20 мин. И продолжите стирку. При следующей стирке используйте нужное количество порошка.
	Используется неподходящий тип порошка.	Используйте только порошки для автоматических стиральных машин.
Неудовлетворительные результаты стирки	Белье слишком грязное для выбранной программы.	Выберите подходящую программу (см. таблицу 2)
	Используется недостаточное количество порошка.	Используйте большее количество порошка.
	В машине слишком много белья.	Кладите в машину предусмотренное количество белья.
	Вода слишком жесткая.	Следуйте инструкциям производителя по дозировке порошка.
	Белье в машине распределено неравномерно.	Равномерно распределите вещи в барабане.
Вода вытекает из машины, как только она наполняется.	Конец дренажного шланга расположен слишком низко относительно машины.	Расположите конец дренажного шланга на допустимой высоте.
Во время стирки в барабане не видно воды	Это не неполадка. Во время стирки вода находится в нижней части барабана.	-
На одежде заметны остатки порошка.	Частицы некоторых порошков, которые не растворяются в воде, могут прилипнуть к одежде в виде белых крошек.	Установите программу «Полоскание», проведите дополнительный цикл полоскания. После стирки почистите щеткой.
На одежде появляются серые пятна.	Эти пятна могут возникнуть от масла, сметаны или мазей.	При следующей стирке используйте максимальное количество порошка, указанное производителем.
Процесс отжима не сделан или начинается с задержкой.	Нет сбоя работы. Регулирование неравномерной загрузки может работать таким образом.	Система урегулирования неравномерной загрузки пытается распределить белье в однородном состоянии. После того, как белье перераспределено, переход к процессу отжима будет выполнен. В следующем процессе стирки, распределите белье равномерно.



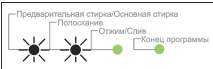

# СИСТЕМА АВТОМАТИЧЕСКОГО ОБНАРУЖЕНИЯ СБОЯ РАБОТЫ

Ваша машина снабжена системами, которые примут необходимые меры и предупредят Вас в случае любого сбоя работы, постоянно контролируя процессы стирки.



Код неполадки	Индикатор неполадки	Возможная неисправность	Меры по устранению
<p><b>ДЛЯ ВСЕХ НЕПОЛАДОК</b></p>	<p>Мигают несколько индикаторов</p>	<p>Любая неисправность</p>	<p><b>Порядок действий при любой неисправности</b>                      Поверните ручку регулировки программ в положение STOP (выкл.).                      1. Убедитесь, что программа выбрана правильно: проверьте в таблице 2 (стр.14) тип белья, для которого подходит данная программа и максимальную загрузку. Если выбранная программа или максимальная загрузка не соответствуют таблице 2, выберите нужную программу и следуйте дальнейшим инструкциям.                      2. Если выбранная программа и максимальная загрузка соответствуют таблице 2, подождите примерно 2 минуты и включите соответствующую программу.                      Если после этого проблема не устранится, сделайте сброс настроек электронной карты (см. стр. 12 «Отмена программы»), подождите пока процесс сброса завершится. Затем поверните ручку регулировки программ в положение STOP (выкл.), выберите программу соответствующую типу белья и включите ее.</p>
<p><b>E01</b></p> 	<p>Световые индикаторы 1 и 2 начинают мигать</p>	<p>Дверца плохо закрыта</p>	<p>Плотно прикройте дверь, до щелчка. Если проблема не устранится, следуйте инструкции «для всех неполадок». Если проблема снова повторится, выключите машину, отсоедините ее от сети, обратитесь в ближайший сервисный центр.</p>

(\*) См. Раздел обслуживания и чистки.

Код неполадки	Индикатор неполадки	Возможная неисправность	Меры по устранению
<p style="text-align: center;"><b>E02</b></p>	<p>Мигают индикаторы 1 и 3.</p>	<p>Уровень воды в машине не доходит до нагревательного элемента. Напор воды в системе водоснабжения слишком низкий или отсутствует.</p>	<p>Полностью откройте кран. Проверьте, возможно, отключили воду. Если проблема исчезнет, машина сама отключится через некоторое время. Проверьте, не засорился ли входной фильтр. Для этого перекройте воду, отсоедините шланг подачи воды от машины, посмотрите, не засорились ли фильтры в шланге и в машине (сеточка). При необходимости прочистите их. Если проблема не устранится, следуйте инструкции «для всех неполадок». Если проблема снова повторится, отключите машину от сети, закройте кран и обратитесь в ближайший сервисный центр.</p>
<p style="text-align: center;"><b>E03</b></p>	<p>Мигают индикаторы 1 и 4.</p>	<p>Насос сломался, засорился фильтр насоса или контакт насоса отсоединился.</p>	<p>Прочистите фильтр насоса. Если проблема не устранится, следуйте инструкции «для всех неполадок». Если проблема снова не разрешится, обратитесь в сервисный центр. (*)</p>
<p style="text-align: center;"><b>E04</b></p>	<p>Мигают индикаторы 2 и 3.</p>	<p>В машине излишки воды.</p>	<p>Машина автоматически сольет воду. После того, как вся вода сольется, если проблема не устранится, следуйте инструкции «для всех неполадок». Если проблема снова не разрешится, выключите машину и отсоедините от сети. Закройте кран подачи воды и обратитесь в сервисный центр.</p>
<p style="text-align: center;"><b>E05</b></p>	<p>Мигают световые индикаторы 2 и 4.</p>	<p>Нагревательный элемент или тепловой датчик вышли из строя.</p>	<p>Известковые отложения могут стать причиной данной неполадки. Почистите машину специальным средством от накипи, следуя рекомендациям на упаковке. Если проблема не устранится, следуйте инструкции «для всех неполадок». Если проблема снова не разрешится, выключите машину и отсоедините от сети. Закройте кран подачи воды и обратитесь в сервисный центр.</p>

Код неполадки	Индикатор неполадки	Возможная неисправность	Меры по устранению
<p><b>E06</b></p> 	<p>Мигают индикаторы 3 и 4.</p>	<p>Мотор машины вышел из строя.</p>	<p>Следуйте инструкции «для всех неполадок». Если проблема снова не разрешится, выключите машину и отсоедините ее от сети. Закройте кран подачи воды и обратитесь в сервисный центр.</p>
<p><b>E07</b></p> 	<p>Мигают индикаторы 1, 2 и 3</p>	<p>Электронный блок вышел из строя.</p>	<p>Следуйте инструкции «для всех неполадок». Если проблема снова не разрешится, выключите машину и отсоедините ее от сети. Закройте кран подачи воды и обратитесь в сервисный центр.</p>
<p><b>E08</b></p> 	<p>Мигают индикаторы 2, 3 и 4.</p>	<p>Мотор вышел из строя.</p>	<p>Следуйте инструкции «для всех неполадок». Если проблема снова не разрешится, выключите машину и отсоедините ее от сети. Закройте кран подачи воды и обратитесь в сервисный центр.</p>
<p><b>E09</b></p> 	<p>Индикаторы 1, 2 и 4 начинают мигать.</p>	<p>Напряжение в сети слишком низкое или слишком высокое.</p>	<p>Если напряжение в сети ниже 150 В или выше 260 В, машина автоматически остановится. Как только напряжение восстановится, машина продолжит работу.</p>
<p><b>E10</b></p> 	<p>Индикаторы 1, 3 и 4 начинают мигать.</p>	<p>Коммуникационная ошибка.</p>	<p>Следуйте инструкции «для всех неполадок». Если проблема снова не разрешится, отключите машину от сети, перекройте кран подачи воды и обратитесь в ближайший сервисный центр.</p>

# МЕЖДУНАРОДНЫЕ ОБОЗНАЧЕНИЯ

			
Температура стирки 30°	Не стирать	Теплый утюг	Горячий утюг

			
Очень горячий утюг	НЕ гладить	Не сушить в машине	Развесить для просушки

			
Сушить на веревке	Сушить на горизонтальной поверхности	Не отбеливать	Разрешено отбеливание

		
Чистка при помощи бензина	Сухая чистка	Сухая чистка с помощью растворителя







# VESTEL

Офис продаж:  
109518 г. Москва, 1-ый Грайвороновский пр.,  
д. 20, стр.16  
Тел.: (495) 9568230  
Факс: (495) 9568233

Завод:  
601655 г. Александров, Владимирская обл.,  
ул Гагарина д. 16  
Тел.: (495) 9805043  
Факс: (49244) 69168

«Сертификат соответствия № РОСС RU.МЕ68.В01435.  
ОС «Александровский испытательный центр».  
Срок действия: с 14.09.2009г. по 13.09.2012г.»



53000607



**Телефон бесплатной горячей линии: 8 800 1000 550**