

СОДЕРЖАНИЕ

НАЗВАНИЕ ЧАСТЕЙ	19
ТРАНСПОРТИРОВКА	20
ЗАЗЕМЛЕНИЕ	20
УСТАНОВКА	21
ОБЕСПЕЧЕНИЕ БЕЗОПАСНОСТИ	22-23
ЭКСПЛУАТАЦИЯ	24-25
КАК ЛУЧШЕ ВСЕГО ХРАНИТЬ ПРОДУКТЫ	26-27
ДЕМОНТИРОВАНИЕ ЧАСТЕЙ ХОЛОДИЛЬНИКА.....	28
ПРОЦЕДУРА ПЕРЕВЕШИВАНИЯ ДВЕРИ (НЕ ВО ВСЕХ МОДЕЛЯХ).....	29
ЧИСТКА ХОЛОДИЛЬНИКА	30
НЕИСПРАВНАЯ РАБОТА ХОЛОДИЛЬНИКА.....	31
ЯВЛЕНИЯ, ПРИНИМАЕМЫЕ ЗА НЕИСПРАВНУЮ РАБОТУ.....	32
УТИЛИЗАЦИЯ СТАРОГО ОБОРУДОВАНИЯ	33

Срок службы данного товара–7 лет со дня передачи товара потребителю.

НАЗВАНИЕ ЧАСТЕЙ

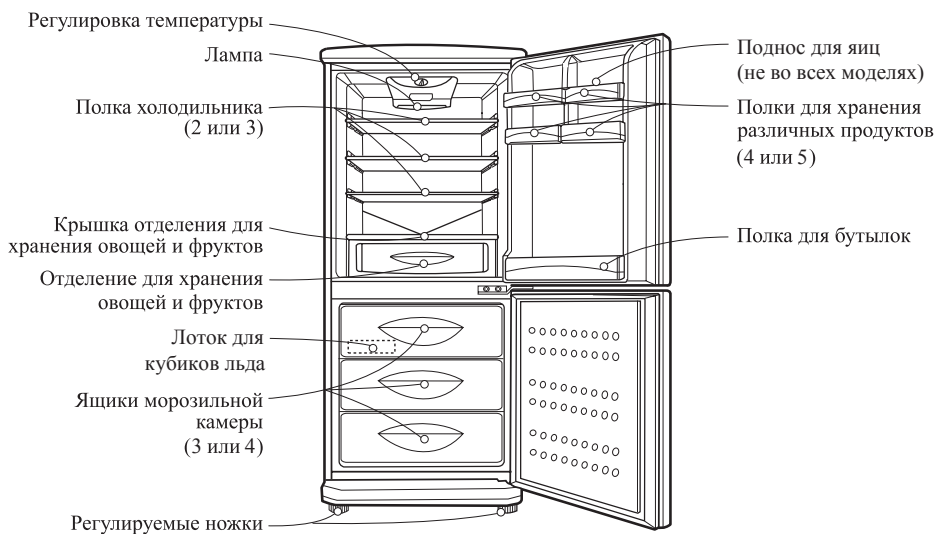

Примечание

Если некоторые названные детали отсутствуют, они, возможно, не входят в комплект поставки данной модели.

ТРАНСПОРТИРОВКА

● ПЕРЕД ТРАНСПОРТИРОВКОЙ

1. Извлеките все продукты из холодильника, закрепите съемные части при помощи скотча.
2. Заверните регулируемые ножки против часовой стрелки .

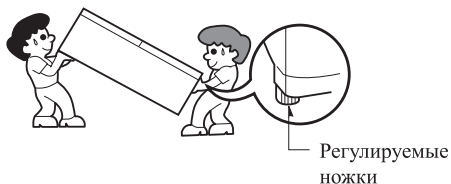

Примечание: Перед транспортировкой закрутите регулируемые ножки против часовой стрелки , иначе можно поцарапать пол или повредить ножки .

● ПЕРЕД ТРАНСПОРТИРОВКОЙ

1. Возьмите холодильник за регулируемые ножки и за верхнюю ручку на задней стенке .
2. При транспортировке не рекомендуется менять положение холодильника .
3. При перевозке на дальние расстояния рекомендуется установить холодильник вертикально. (В противном случае могут возникнуть повреждения.)

ЗАЗЕМЛЕНИЕ

Примечание:

1. Провод заземления соединен со штепселем холодильника; не рекомендуется заменять штепсель самостоятельно.
2. Подключите сетевой шнур холодильника к стандартной розетке 220в-240в; Убедитесь, что розетка заземлена должным образом.
3. Если вы получили электрический удар при касании любой части холодильника, следует немедленно прекратить эксплуатацию холодильника и связаться с отделом технического обслуживания или с магазином, где вы приобрели холодильник.

ДОСТУПНОЕ ПОЛОЖЕНИЕ РОЗЕТКИ

Холодильник должен быть установлен так, чтобы розетка находилась в легко доступном месте для быстрого отсоединения от сети питания в случае повреждения .

ЗАМЕНА СЕТЕВОГО ШНУРА

В случае повреждения, сетевой шнур должен быть заменен; для этого свяжитесь с производителем или сервисным агентом .

УСТАНОВКА

Установка на устойчивой и плоской поверхности

- Неустойчивое положение может вызвать вибрацию и шум.
- При установке на неустойчивой поверхности положение холодильника можно выровнять при помощи регулируемых ножек.
- При установке рекомендуется немного приподнять переднюю часть: дверца будет легко открываться.
- При установке на ковровом покрытии рекомендуется поставить холодильник на жесткую подставку, иначе цвет коврового покрытия под холодильником может измениться.



Установка в помещениях с пониженной влажностью

- Не рекомендуется устанавливать холодильник в помещении с повышенной влажностью или в таком месте, где на него может попасть вода.
- При установке в помещении с повышенной влажностью на холодильнике может появиться плесень, что может снизить изоляционную способность и привести к утечке тока.

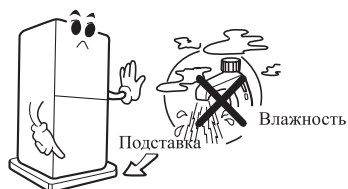

Установка около стены на определенном расстоянии

- Для обеспечения надлежащей циркуляции воздуха вокруг холодильной и морозильной камер необходимо оставить достаточное пространство с обеих сторон холодильника и сверху, а также минимум 2 дюйма (5 см) от задней стенки холодильника.
- Слишком малое расстояние может повлиять на работу холодильника и привести к увеличению потребляемой мощности.



Не рекомендуется устанавливать холодильник вблизи источников тепла или газовой плиты

- Высокая температура снижает охлаждение и увеличивает потребление энергии.
- Газ или дым могут изменить цвет поверхности холодильника.

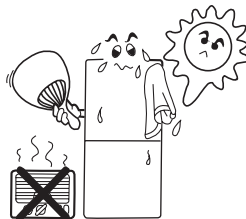

ОБЕСПЕЧЕНИЕ БЕЗОПАСНОСТИ

- Рекомендуется использовать отдельную розетку .

- Включение холодильника и других бытовых приборов в одну розетку может вызвать перегрузку и возгорание, что может привести к пожару.



- Задняя стенка холодильника не должна касаться розетки .

- Если для подключения штепселя сетевого шнура требуется усилие, розетка может быть повреждена, что может привести к возгоранию или повреждению электрическим током.

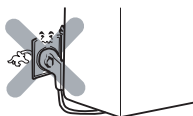

- При чистке холодильника вынимайте штепсель из розетки . Не касайтесь розетки мокрыми руками .

- Это может привести к поражению электрическим током .

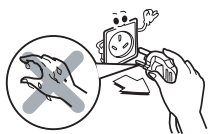

- Не храните в холодильнике воспламеняющиеся вещества, такие как эфир, бензин, спирт и сжиженный газ .

- Воспламеняющиеся вещества, такие как эфир, бензин, спирт и сжиженный газ могут вызвать возгорание .



- При замене лампочки отсоединяйте штепсель от розетки.

- Замена лампочки при работающем холодильнике может привести к поражению электрическим током.



- Не кладите на холодильник тяжелые вещи.

- При открывании дверцы тяжелая вещь может упасть и поранить вас .



- Не забирайтесь на дверцу .

- Холодильник может упасть и травмировать детей.



- Не храните лекарства в холодильнике .

- При хранении лекарств должен соблюдаться строгий температурный режим, иначе лекарства могут быть испорчены, а их употребление приведет к побочным результатам .



ОБЕСПЕЧЕНИЕ БЕЗОПАСНОСТИ

- Не устанавливайте холодильник рядом с источником огня .

- Это может привести к пожару .

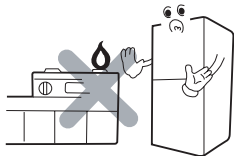

- Не ставьте емкости с жидкостью, например, вазы, стаканы, косметические средства или лекарства на холодильник .

Пролитая жидкость снижает изоляционную способность, что может привести к поражению электрическим током или возгоранию.



- Не устанавливайте холодильник в помещении с повышенной влажностью или в таком месте, где на него может попасть вода.

- Это снижает изоляционную способность, что может привести к поражению электрическим током .

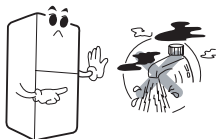

- При транспортировке возьмите холодильник за регулируемые ножки и за верхнюю ручку на задней стенке .

- Иначе холодильник может упасть.

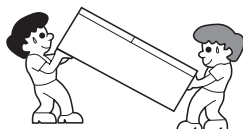

▲ ВНИМАНИЕ

Данный бытовой прибор не предназначен для использования людьми (включая детей) с ограниченными физическими, сенсорными или умственными способностями, или недостатком опыта и знаний, без надзора или руководства по использованию прибора со стороны лица, ответственного за их безопасность. Необходимо следить, чтобы дети не играли с устройством.

- В случае утечки газа не касайтесь холодильника розетки, откройте окна и двери для обеспечения вентиляции.

- Искра может вызвать взрыв и пожар.



- Не храните бутылки в морозильной камере .

- При хранении бутылок в морозильной камере жидкость в бутылках может замерзнуть, и бутылка расколется.



- Если вы не собираетесь пользоваться холодильником в течение долгого времени, отсоедините сетевой шнур холодильника от розетки.

- Снижение изоляционной способности может привести к поражению электрическим током или возгоранию.

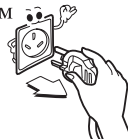

- При отключении холодильника от электросети повторное включение должно быть не менее чем через пять минут.

- В противном случае может быть перегружен компрессор.

через 5 минут

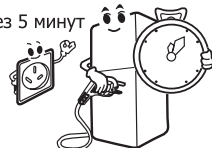

ЭКСПЛУАТАЦИЯ

Ввод в эксплуатацию

- Перед началом эксплуатации вымойте внутреннюю поверхность холодильника.
- Перед тем, как заполнить холодильник продуктами, необходимо дать ему поработать 3 часа

Регулировка температуры

- Термостат, используемый для регулировки температуры, расположен в верхней части холодильника.
- Цифры на термостате обозначают температурный режим. Чем меньше цифра, тем выше температура внутри холодильника.
- Регулировка температуры

Иоложение	Функция
0	Стоп
1-2	Тепло
3-4	Нормально
5-6	Холодно
7	Быстрая заморозка



*Нарушение электропитания

Если вы заранее знаете о нарушении электропитания

- Поверните ручку термостата в положение «7» за два часа до прекращения подачи питания.
- Положите лед в холодильную камеру.
- Не заполняйте холодильник продуктами .
- Не открывайте дверь чаще, чем необходимо .

Примечание:

- Нарушение электропитания приводит к повышению температуры в морозильной камере, что уменьшает срок хранения продуктов и ухудшает их качество .
- В случае отсутствия напряжения в течение длительного промежутка времени, удалите воду или лед с нижней части ящиков морозильной камеры во избежание замораживания льда на продуктах.

ЭКСПЛУАТАЦИЯ

Размораживание

Во время работы холодильника влага, испаряющаяся из продуктов или воздуха, замерзает на внутренней части холодильника или на поверхности испарительной установки. Необходимо регулярно размораживать холодильник, поскольку наледь может отрицательно повлиять на его работу. Если толщина наледи достигает 5 мм, необходимо разморозить холодильник.

• Холодильная камера

Размораживается автоматически, влага на внутренней части стекает в поддон для стока конденсата через сливную трубку. Тепло, вырабатываемое компрессором, автоматически конденсирует воду.

Сливная трубка

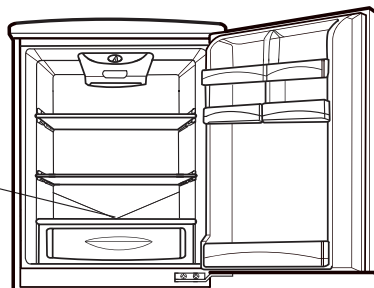

Примечание:

- Держите сливную трубку в прямом положении так, чтобы вода попадала в поддон для стока конденсата. При засорении извлеките сливную крышку, прочистите и поставьте ее на место.

Морозильная камера

Перед размораживанием - поверните ручку термостата в положение «0», выньте продукты и ящики из морозильной камеры, продукты можно временно поместить в холодильную камеру.

Размораживание - удалите лед с внутренней части морозильной камеры при помощи скребка, вытрите насухо.

После размораживания - поверните ручку термостата на прежнее положение.



Заморозка льда

- Наполните поддон для льда водой на 4/5 и поставьте его в морозильную камеру, поверните ручку термостата в положение «6».
- Поверните слегка поддон для того, чтобы извлечь лед.

Свет: Чтобы кубики легко вынимались, предварительно полейте емкость водой из-под крана.

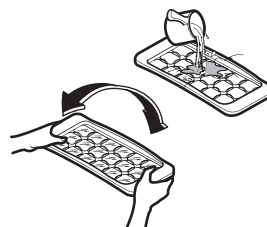

КАК ЛУЧШЕ ВСЕГО ХРАНИТЬ ПРОДУКТЫ

Холодильная камера

Холодильная камера предназначена для хранения продуктов, которые не требуют замораживания. Срок хранения - непродолжительный.

Ниже указаны режимы для хранения следующих продуктов.

- ①②: яйца, масло и т. п.
- ③④: сыр, соус и т. п.
- ⑤: напитки, разлитые в бутылки и т. п.
- ⑥: консервированное мясо и т. п.
- ⑦: хлеб, консервированное молоко и т. п.
- ⑧: кисломолочные продукты, колбасные изделия, мясо, рыба и т. п.
- ⑨: овощи, фрукты и т. п.

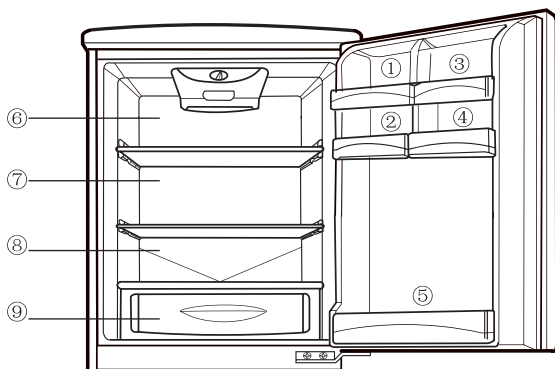

Морозильная камера

Морозильная камера предназначена для хранения замороженных продуктов в течение долгого времени.

КАК ЛУЧШЕ ВСЕГО ХРАНИТЬ ПРОДУКТЫ

Хранение продуктов

- **Продукты, которые легко замораживаются, лучше всего хранить на краю полки.**

- Если продукты, которые легко замораживаются или содержат много жидкости, хранить во внутренней части, они могут быть заморожены из-за низкой температуры

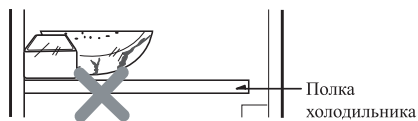

- **Прежде чем поместить в холодильник горячую пищу, дайте ей остыть.**

- Хранение в холодильнике горячей пищи может вызвать увеличение потребления электроэнергии, а также может испортить другие продукты.



- **Храните продукты в пленке или закрытом контейнере.**

- Упаковка предотвращает высыхание продуктов, а также помогает избежать появления неприятного запаха при хранении продуктов в течение долгого времени.

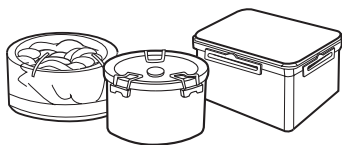

- **Перед хранением вымойте продукты и вытрите их насухо.**

- Овощи и фрукты необходимо мыть и вытирать насухо, упаковку продуктов, бутылки нужно протирать для того, чтобы не испортились другие продукты.



- **Не храните скоропортящиеся продукты при низком температурном режиме.**

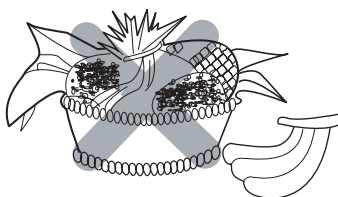

- **Не храните бутылки в морозильной камере.**

- При хранении бутылок в морозильной камере жидкость в бутылках может замерзнуть, и бутылка разобьется.

- Объем жидкости, например, сока или воды, не должен превышать 80% объема бутылки.



ДЕМОНТИРОВАНИЕ ЧАСТЕЙ ХОЛОДИЛЬНИКА

Полка холодильника

Слегка приподнимите переднюю часть полки и потяните наружу.

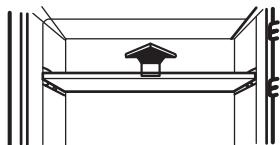

Полка на дверце холодильной камеры

Возьмите полку за обе стороны, приподнимите и потяните наружу.

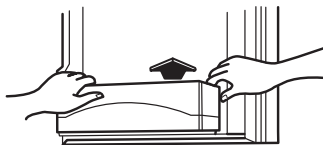

Ящик морозильной камеры

Потяните наружу. Слегка приподнимите и выньте ящик.

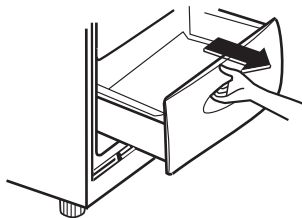

Нижняя крышка

Удалите крепежные винты, возьмите крышку за обе стороны и потяните наружу.

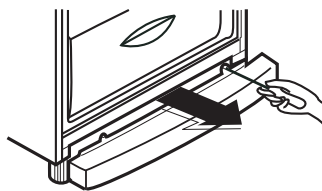

Лампа

- Тип лампы: 240 в/15вт

- Замена:

1. Выключите холодильник из розетки.
2. Надавите на заднюю часть защитной крышки лампы (стрелка ①) и потяните наружу.
3. Удалите неисправную лампу и замените ее на новую.
4. Поставьте крышку на место.

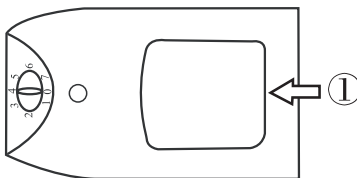

ПРОЦЕДУРА ПЕРЕВЕШИВАНИЯ ДВЕРИ (НЕ ВО ВСЕХ МОДЕЛЯХ)

Примечание: Во избежание падения дверцы и физической травмы рекомендуется менять положение дверцы при помощи двух человек.

Если вам по каким-либо причинам необходимо поменять положение дверцы, мы рекомендуем сделать следующее

1. Снимите среднюю петлю дверцы (1) (с помощником).
2. Снимите дверцы холодильной (2) и морозильной (3) камеры (с помощником);
3. Снимите верхнюю крышку (4);
4. Извлеките ось верхней правой петли и Установите ее в паз верхней петлю (5).
5. Снимите петлю крышки и установите ее в соответствующем положении на правой стороне (6), установите верхнюю крышку (7);
6. Возьмите запасной левый ограничитель из пакета с прилагаемой инструкцией, и установите его в соответствующее положение двери холодильника и морозильной камеры; Извлеките ось нижней правой петли и вставьте ее в нижнюю левую петлю (8);
7. Снимите крышку, расположенную слева средней петли и вставьте ее в соответствующее положение (9) с правой стороны;
8. Снимите правый ограничитель двери холодильника и морозильной камеры (10); установите ее в соответствующее положение с правой стороны;
9. Извлеките защитную пробку, левую и втулку на дверцах холодильной и морозильной камер соответственно и установите их в соответствующем месте на противоположной стороне (11);
10. Установите дверцы холодильной камеры (13) и морозильной камеры (14) (с помощником), затем закрепите среднюю петлю на левой стороне (15).

ПРИМЕЧАНИЕ

Перевешивание дверцы не защищается гарантией.

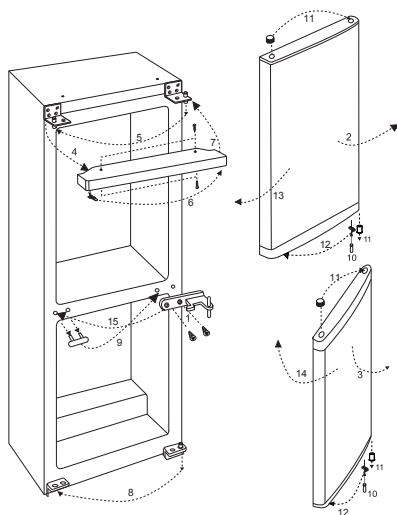

ЧИСТКА ХОЛОДИЛЬНИКА

Перед чисткой

- Для безопасности отсоедините сетевой шнур холодильника от розетки питания.



Чистка

Полки внутри холодильника и на дверце

- Полки внутри холодильника и на дверце очень быстро становятся грязными. Внутренняя часть холодильника должна содержаться в чистоте.



Магнитный уплотнитель дверцы

- При загрязнении эффективность магнитного уплотнителя дверцы снижается.
- Необходимо регулярно мыть холодильник



Не окатывайте холодильник водой

- Это может уменьшить изоляцию и привести к поражению электрическим током.



После того как вы вымыли холодильник, проверьте:

- Не поврежден ли провод.
- Не перегрелся ли штепсель.
- Правильно ли установлен штепсель.

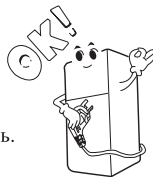

Поверхность холодильника

- Протрите поверхность мягкой тряпкой с жидким моющим средством, вытрите насухо.

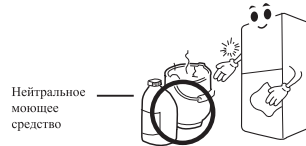

Отделение для хранения овощей и фруктов

- В отделении может накапливаться вода. Из-за большого количества воды продукты могут испортиться, поэтому необходимо регулярно удалять воду и мыть отделение.





При чистке холодильника не рекомендуется использовать следующее:

- Чистящий порошок, бензин, бензол, средства, содержащие хлороводород; горячую воду, щетки и т. д., поскольку можно повредить поверхность холодильника..



НЕИСПРАВНАЯ РАБОТА ХОЛОДИЛЬНИКА

Если после проверки причин, указанных ниже, холодильник не работает, отключите его от электросети и немедленно свяжитесь с отделом технического обслуживания или с магазином, где вы приобрели холодильник

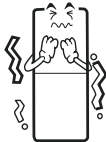
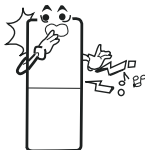
Ситуация	Проверьте
<p>Холодильник не работает</p> 	<ul style="list-style-type: none"> ➡ Есть ли нарушение электропитания? ➡ Вставлен ли штепсель в розетку? ➡ Есть ли напряжение 220в - 240в? ➡ Повернута ли ручка термостата в положение«0»?
<p>Недостаточное охлаждение</p> 	<ul style="list-style-type: none"> ➡ Установлен ли слишком низкий температурный режим? ➡ Стоит ли холодильник на солнце или вблизи источников тепла? ➡ Не находится ли горячая пища внутри холодильника? ➡ Не много ли продуктов помещено в холодильник? ➡ Часто ли вы открываете дверцу? ➡ Есть ли расстояние между холодильником и стеной?
<p>Замораживание продуктов в холодильной камере</p> 	<ul style="list-style-type: none"> ➡ Установлен ли слишком высокий температурный режим? ➡ Хранятся ли продукты вплотную к задней стенке?
<p>Шум, нетипичные звуки</p> 	<ul style="list-style-type: none"> ➡ Является ли пол достаточно ровным и твердым? ➡ Не находится ли задняя панель холодильника слишком близко от стенки? ➡ При запуске или выключении холодильника звук может быть громче. ➡ При установке холодильника на полу может возникнуть дополнительный шум

ЯВЛЕНИЯ, ПРИНИМАЕМЫЕ ЗА НЕИСПРАВНУЮ РАБОТУ

• Влага на поверхности холодильника

- При установке в помещении с повышенной влажностью или во время дождя на поверхности холодильника может появиться влага, т. к. влага, содержащаяся в воздухе, оседает на поверхности.
- Протрите холодильник чистой, сухой тряпкой.



• Слышен звук текущей воды

- Этот звук появляется при остановке компрессора.
- Это звук циркулирующего охлаждающего вещества в системе замораживания.
- Звук может появиться при уменьшении или увеличении частоты холодильника из-за перепада температуры внутри холодильника.



• Нагревание поверхности холодильника.

- Внутри холодильника установлена трубка, предотвращающая появление влаги, которая может нагреваться. В начале работы или летом поверхность нагревается. Не беспокойтесь, это явление считается нормальным.

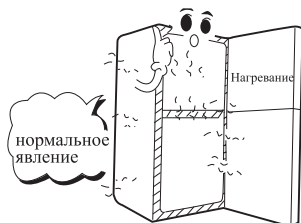

• Влага на внутренней поверхности холодильной камеры

- Холодильник установлен в помещении с повышенной влажностью, или дверца остается открытой в течение долгого времени.
- Продукты с высоким содержанием воды не упакованы должным образом.

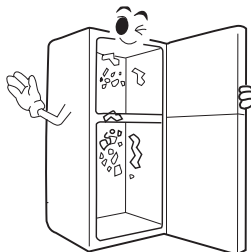

УТИЛИЗАЦИЯ СТАРОГО ОБОРУДОВАНИЯ

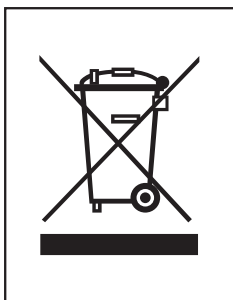

Утилизация старого оборудования

1. Символ на устройстве, изображающий перечеркнутое мусорное ведро на колесах, означает, что на изделие распространяется Директива 2002/96/ЕС.
2. Электрические и электронные устройства должны утилизироваться не вместе с бытовым мусором, а через специальные места, указанные правительственными или местными органами власти.
3. Правильная утилизация старого оборудования поможет предотвратить потенциально вредное воздействие на окружающую среду и здоровье человека.
4. Для получения более подробных сведений о старом оборудовании обратитесь в администрацию города, службу, занимающуюся утилизацией или в магазин, где был приобретен продукт.

- Информация о фтор-содержащих парниковых газах, используемых как хладагент данного холодильника.

Химическое название	Состав газов	Общее GWP (kg CO ₂ -eq)
R-134a	100% HFC-134a	1300