

Gebrauchsanweisung

Instructions for use

Mode d'emploi

Gebbruksaanwijzing

Istruzioni per l'uso



Brugsanvisning

Bruksanvisning

Käyttöohje

Manual de utilização

Instrucciones para el uso



Οδηγίες χρήσης

Instrukcje użytkowania

Használati utasítás

Инструкция за употреба



Návod k použití

Návod na použitie

Instrucțiuni de utilizare

Инструкции по эксплуатации



СОДЕРЖАНИЕ

ПРЕЖДЕ ЧЕМ ПОЛЬЗОВАТЬСЯ СТИРАЛЬНОЙ МАШИНОЙ

- Правила техники безопасности
- Рекомендации

УСТАНОВКА

- Снятие транспортировочных винтов
- Регулировка ножек
- Подключение к электросети
- Подключение к водопроводу
- Подключение сливного шланга

ОПИСАНИЕ СТИРАЛЬНОЙ МАШИНЫ

ПОДГОТОВКА К СТИРКЕ

- Первый цикл стирки
- Сортировка белья
- Размещение белья в машине
- Загрузка моющего средства

ОБСЛУЖИВАНИЕ И ЧИСТКА

- Фильтры в магистрали подачи воды
- Фильтр насоса
- Дозатор моющих средств
- Сифон
- Корпус машины
- Барабан
- Удаление накипи из машины

РУКОВОДСТВО ПО ПОИСКУ НЕИСПРАВНОСТЕЙ

- Система автоматического выявления неисправностей

СЕРВИСНЫЙ ЦЕНТР

ТРАНСПОРТИРОВКА/ПЕРЕМЕЩЕНИЕ

ПРЕЖДЕ ЧЕМ ПОЛЬЗОВАТЬСЯ СТИРАЛЬНОЙ МАШИНОЙ

ПРАВИЛА ТЕХНИКИ БЕЗОПАСНОСТИ

- Не пользуйтесь удлинителями или многогнездовыми розетками.
- Не вставляйте вилку в розетку, если на сетевом шнуре имеются повреждения.
- В случае повреждения сетевого шнура во избежание риска он подлежит замене только изготовителем или представителями авторизованного сервисного центра.
- Никогда не тяните за кабель, чтобы вынуть сетевой шнур из розетки. Всегда беритесь при этом за корпус вилки.
- Не вставляйте вилку сетевого шнура в розетку мокрыми руками.
- Никогда не касайтесь машины мокрыми руками или ногами.
- Никогда не открывайте дозатор моющих средств во время работы машины.
- Никогда не пытайтесь открывать дверцу машины во время ее работы.
- Так как при работе машина может сильно нагреваться, не касайтесь сливного шланга или сливаемой воды во время слива.
- В случае какой-либо неисправности прежде всего отключите машину от сети электропитания и закройте кран подачи воды. Не пытайтесь выполнить ремонт самостоятельно. Обращайтесь в ближайший авторизованный сервисный центр.
- Не забывайте, что материал, использовавшийся для упаковки машины, может представлять опасность для детей.
- Не позволяйте детям играть со стиральной машиной.
- Не подпускайте к машине домашних животных.
- Эксплуатация Вашей машины должна выполняться взрослыми в соответствии с указаниями, приведенными в настоящем руководстве.
- Ваша машина предназначена только для бытового применения. В случае использования машины в коммерческих целях гарантия аннулируется.
- Никогда не используйте и не храните вблизи машины огнеопасные материалы.
- Не используйте для чистки машины огнеопасные чистящие средства.

РЕКОМЕНДАЦИИ

- Моющее средство или умягчитель при долговременном контакте с воздухом могут высохнуть и прилипнуть к стенкам дозатора моющих средств. Во избежание этого загружайте моющее средство или умягчитель в дозатор моющих средств непосредственно перед стиркой.
- Рекомендуются использовать программу с предварительной стиркой только для сильно загрязненного белья.
- Не превышайте максимально допустимой величины загрузки.
- Если Вы не планируете использовать машину в течение длительного периода времени, отключите ее от сети электропитания, закройте кран подачи воды и оставьте ее дверцу открытой, чтобы дать машине высохнуть и предотвратить образование неприятных запахов.

- После операций по контролю качества машины в ней может оставаться некоторое количество воды. Это не представляет вреда для машины.

УСТАНОВКА

Перед тем, как приступить к эксплуатации машины, Вам следует уделить внимание следующим вопросам.

СНЯТИЕ ТРАНСПОРТИРОВОЧНЫХ ВИНТОВ

- Транспортировочные винты, расположенные с задней стороны машины, следует снять перед тем, как приступить к ее эксплуатации.
- Ослабьте винты, откручивая их против часовой стрелки с помощью соответствующего гаечного ключа. (РИС.1)
- Потянув за винты, снимите их. (РИС.2)
- При этом пластиковые вставки, расположенные с внутренней стороны машины, упадут внутрь нее.
- Слегка приподнимите машину, чтобы вытащить пластмассовые вставки.
- Если упали не все пластиковые вставки, откройте дверцу машины и подвигайте барабан до тех пор, пока не упадут все вставки. Соберите все детали, упавшие на пол.
- Вставьте в отверстия, в которые были установлены транспортировочные винты, пластиковые заглушки, которые Вы найдете в пакете с принадлежностями. (РИС.3)
- Транспортировочные винты, снятые с машины, следует хранить на случай транспортировки машины в будущем.



РИС.1



РИС.2



РИС.3



РЕГУЛИРОВКА НОЖЕК

- Не устанавливайте Вашу машину на коврах или подобных покрытиях.
- Для того, чтобы Ваша машина работала бесшумно и без вибраций, она должна быть установлена на плоской, нескользкой и твердой поверхности.
- Вы можете выровнять машину, отрегулировав положение ее ножек.
- Вначале ослабьте пластиковую регулировочную гайку.
- Отрегулируйте положение ножек, вращая их вверх или вниз.
- Добившись выравнивания машины, снова затяните пластиковую регулировочную гайку, вращая ее вверх.
- Никогда не подкладывайте под машину картон, куски дерева или тому подобные материалы для компенсации неровностей пола.

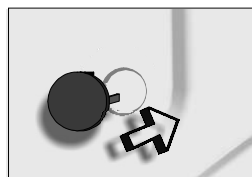
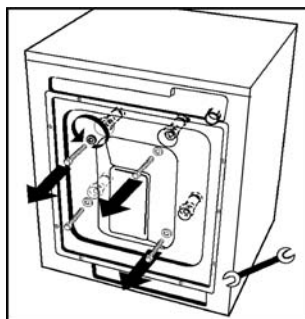
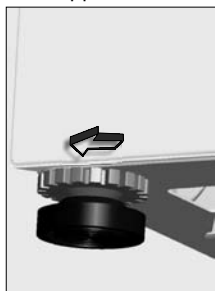

ПОДКЛЮЧЕНИЕ К ЭЛЕКТРОСЕТИ

- Ваша стиральная машина работает от сети напряжением 220-240 В и частотой 50 Гц.
- Сетевой шнур Вашей машины оснащен специальной вилкой с контактом заземления. Вилку следует вставлять в заземленную розетку, рассчитанную на номинальный ток 10 А. Проводка в Вашей квартире также должна быть рассчитана на номинальный ток 10 А. Если в Вашей квартире нет таких розеток и предохранителей, вилка должна быть заменена квалифицированным электриком.
- **Наша компания не несет никакой ответственности за любой ущерб, который может быть вызван эксплуатацией машины без заземления.**

ПОДКЛЮЧЕНИЕ К ВОДОПРОВОДУ

- В зависимости от типа Вашей машины она может иметь один вход для воды (холодной) или два входа (для холодной и горячей воды). Шланг с белой гайкой предназначен для подачи холодной воды, а шланг с красной гайкой - для подачи горячей воды (для машин с отдельными входами для холодной и горячей воды).
- Для предотвращения утечек из точек соединений в комплект упаковки шланга вложены 1 (для машин с подачей холодной воды) или 2 (для машин с подачей и холодной и горячей воды) уплотнения. Установите эти уплотнения на концы наливных шлангов со стороны крана.
- Подсоедините шланг с белой гайкой к входному клапану с белым фильтром, а шланг с красной гайкой - к входному клапану с красным фильтром (последний - для машин с отдельными входами для холодной и горячей воды). Вручную затяните все соединения. Для более надежного выполнения соединений обратитесь к квалифицированному сантехнику.

- При давлении в идущей из-под крана воды 1-10 бар Ваша машина будет работать более эффективно (давление 1 бар означает подачу более, чем 8 литров за минуту при полностью открытом кране).
- После завершения выполнения всех соединений проверьте их герметичность, полностью открыв кран подачи воды.
- Следите за тем, чтобы наливные шланги не были изогнуты, порваны или пережаты.
- Подсоединяйте наливные шланги к крану с резьбой 3/4".

Вход холодной воды (Клапан с белым фильтром)

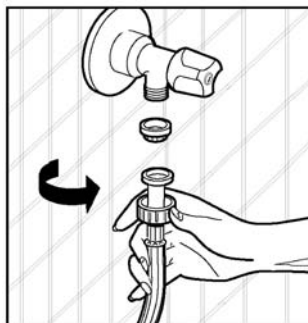
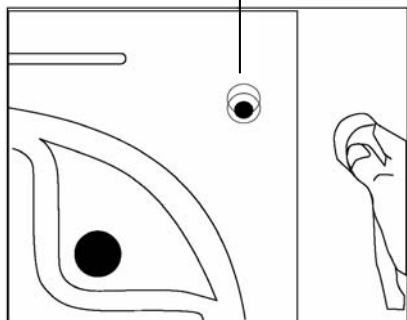

ПОДКЛЮЧЕНИЕ СЛИВНОГО ШЛАНГА

- Следите за тем, чтобы наливные шланги не были изогнуты, порваны или пережаты.
- Сливной шланг следует закрепить на высоте не менее 60 см и не более 100 см от пола.
- Конец сливного шланга должен быть непосредственно вставлен в сливное отверстие канализации либо в специальное приспособление, смонтированное на сливной трубе умывальника.
- Никогда не пытайтесь удлинить сливной шланг, наставляя его дополнительными элементами.

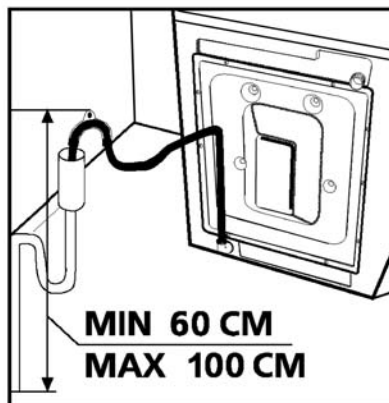

ОПИСАНИЕ СТИРАЛЬНОЙ МАШИНЫ

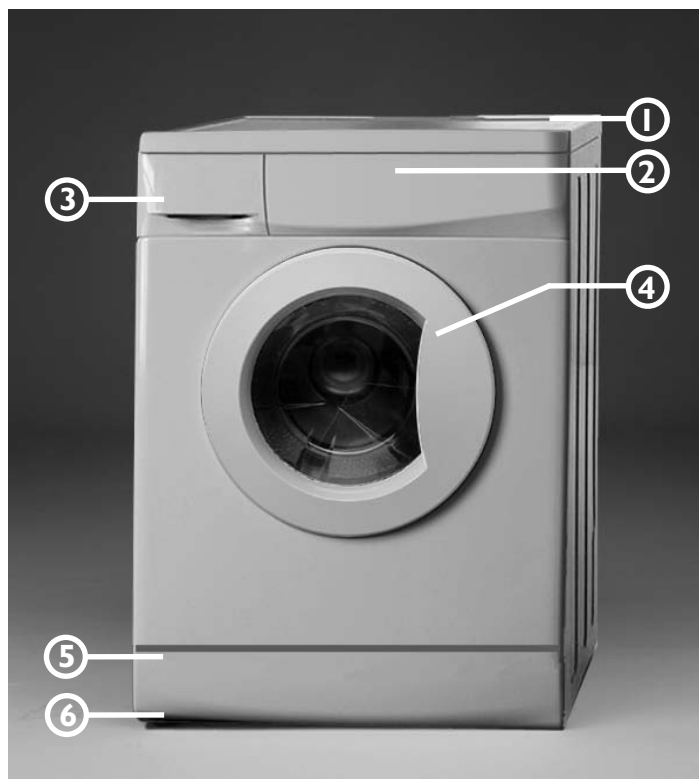

- 1 - Рабочий стол
- 2 - Панель управления
- 3 - Дозатор моющих средств
- 4 - Дверца
- 5 - Цоколь, закрывающий доступ к насосу
- 6 - Регулируемые ножки

ПОДГОТОВКА К СТИРКЕ

- Подключите машину к электрической сети.
- Откройте кран подачи воды.

ПЕРВЫЙ ЦИКЛ СТИРКИ

Внутри Вашей машины может быть вода, оставшаяся после проведения заводских испытаний. Рекомендуется выполнить первый цикл стирки без белья, чтобы слить эту воду; высыпьте половину мерки обычного универсального моющего средства в отделение 2 и выберите программу стирки хлопка при температуре 90°C.

СОРТИРОВКА БЕЛЬЯ

- Рассортируйте белье по типу (хлопок, синтетика, шерсть и т.д.), температуре стирки и степени загрязнения.
- Никогда не стирайте вместе белое и цветное белье.
- Т.к. новое цветное белье может полинять при первой стирке, стирайте его отдельно.
- Будьте внимательны, чтобы на Вашей одежде или в карманах не оставалось никаких металлических предметов, при необходимости удалите их.
- Застегните все пуговицы и молнии на одежде.
- Снимите пластиковые или металлические крючки с занавесей или поместите занавеси в мешок и завяжите его.
- Выверните наизнанку такие вещи, как брюки, футболки, трикотажные изделия и свитеры.
- Мелкие предметы, такие как носки и носовые платки, следует помещать в специальные мешки для стирки.



Температура
до 90°C



Температура
до 60°C



Температура
до 30°C



Не подлежит стирке
в стиральной машине

РАЗМЕЩЕНИЕ БЕЛЬЯ В МАШИНЕ

- Откройте дверцу машины.
- Равномерно загрузите белье в машину.
- Помещайте каждую вещь в машину по отдельности.
- Закрывая дверцу машины, следите за тем, чтобы какой-либо предмет одежды не оказался зажатым между крышкой и прокладкой.
- Плотнo закройте дверцу машины; в противном случае машина не начнет выполнение программы стирки.

ЗАГРУЗКА МОЮЩЕГО СРЕДСТВА

Количество моющего средства, которое Вам следует загружать в машину, зависит от следующих критериев:

- Расход моющего средства будет варьироваться в соответствии со степенью загрязнения Вашего белья. Для стирки слабозагрязненного белья не используйте предварительную стирку и поместите небольшое количество моющего средства в отделение 2 дозатора моющих средств.
- Для сильнозагрязненного белья выберите программу с предварительной стиркой и загрузите 1/4 общего количества моющего средства в отделение 1 дозатора моющих средств, а остальную часть - в отделение 2.
- Используйте для стирки в данной машине специальные моющие средства для автоматических стиральных машин. Дозировка моющего средства указана на его упаковке.
- По мере увеличения жесткости воды будет увеличиваться также и расход моющего средства.
- По мере увеличения количества белья будет увеличиваться также и расход моющего средства.
- Загрузите умягчитель в соответствующее отделение дозатора моющих средств. Не превышайте уровень, помеченный отметкой MAX. В противном случае умягчитель будет попадать в воду через сифон.
- Концентрированные умягчители следует растворять в воде перед тем, как заливать их в дозатор моющих средств. Это необходимо потому, что концентрированный умягчитель может засорить сифон и не допустить попадания умягчителя в воду.
- Вы можете использовать жидкие моющие средства во всех программах без предварительной стирки. Для этого установите разделитель во второе отделение дозатора моющих средств и отмерьте количество жидкого моющего средства в соответствии с указанными на нем уровнями.

ВНИМАНИЕ!

В случае отключения электроэнергии на каком-либо этапе программы стирки и его последующего восстановления Ваша машина продолжит выполнение программы с того момента, на котором она была прервана. Такая ситуация не причинит никакого вреда Вашей машине.

В случае отключения электроэнергии во время стирки механизм блокировки дверцы разблокирует ее через две минуты. Если в машине осталась вода, не открывайте дверцу, чтобы она не вылилась наружу. Если Вы хотите вынуть белье, Вы можете сделать это, слив воду из машины.

ОБСЛУЖИВАНИЕ И ЧИСТКА

- Отсоедините машину от сети электропитания.
- Закройте кран подачи воды.

ФИЛЬТРЫ МАГИСТРАЛИ ПОДАЧИ ВОДЫ

Со стороны крана в наливном шланге и по краям входных клапанов расположены фильтры, которые служат для того, чтобы предотвратить попадание в машину с водой грязи и посторонних предметов. Если машина не заливает воду в достаточном количестве при открытом кране подачи воды, следует выполнить чистку этих фильтров.

- Снимите наливной шланг.
- Снимите фильтры, установленные на входных клапанах, с помощью пинцета или плоскогубцев и тщательно промойте их, используя щетку.
- Снимите вручную вместе с уплотнением фильтры, установленные на наливном шланге со стороны крана.
- После очистки фильтров установите их на место, повторив вышеописанную процедуру в обратном порядке.

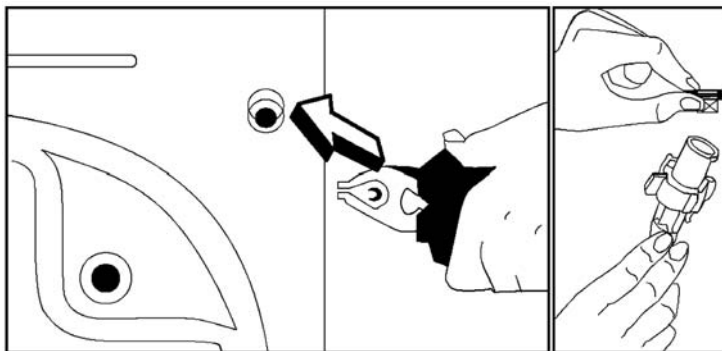

ФИЛЬТР НАСОСА

Фильтр насоса продлевает срок службы Вашего насоса, который используется для слива отработанной воды. Он предотвращает попадание волокон в насос. Рекомендуется чистить фильтр насоса через каждые 2-3 месяца. Для очистки фильтра насоса:

- Снимите цоколь, отжав его рукой вверх со стороны нижних выступов и затем потянув на себя.
- Перед тем, как открывать крышку фильтра, установите перед ней тазик для сбора воды, оставшейся в машине.
- Открутите крышку фильтра, вращая ее против часовой стрелки, и дайте воде стечь.
- Выньте из фильтра все посторонние предметы.
- Проверьте вручную, что насос свободно вращается.
- После завершения чистки фильтра насоса установите на место крышку, вращая ее по часовой стрелке.
- Установите цоколь на место, взявшись за выступы и нажав на него.
- Не забывайте, что если крышка фильтра будет установлена неверно, через нее будет течь вода.

ВНИМАНИЕ!

Опасность ожога!

Т.к. вода внутри насоса может быть горячей, дайте ей остыть.

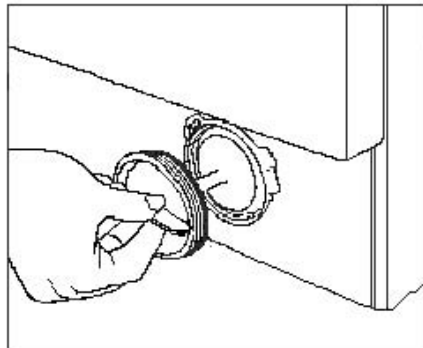
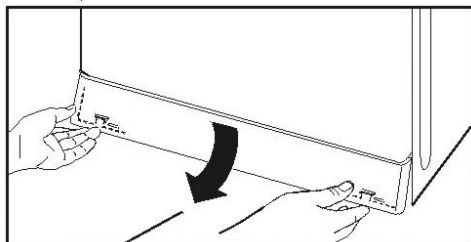

ДОЗАТОР (ЯЩИЧЕК) ДЛЯ МОЮЩИХ СРЕДСТВ

Остатки моющих средств могут со временем скапливаться в дозаторе и в отсеке, в который он вставляется. Периодически вынимайте дозатор моющих средств, чтобы удалять скопившиеся в нем остатки моющего средства. Для того, чтобы снять дозатор, действуйте следующим образом:

- Вытяните дозатор до отказа (РИС.1).
- Продолжайте тянуть дозатор, нажимая при этом на крышку сифона внутри полностью выдвинутого дозатора, и снимите дозатор (РИС.2).
- Промойте его водой и прочистите старой зубной щеткой.
- Удалите остатки, скопившиеся в отсеке, в который был вставлен дозатор, не давая им упасть внутрь машины.
- Тщательно протерев дозатор, установите его на место, повторив в обратном порядке вышеописанную процедуру.



РИС. 1



РИС. 2

СИФОН

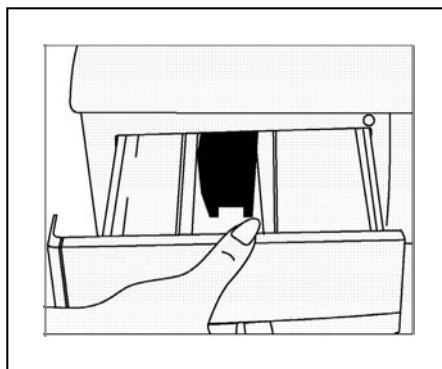
Вытяните дозатор моющих средств. Выньте сифон и тщательно удалите все остатки умягчителя. Установите сифон на свое место. Убедитесь, что он хорошо встал на место.

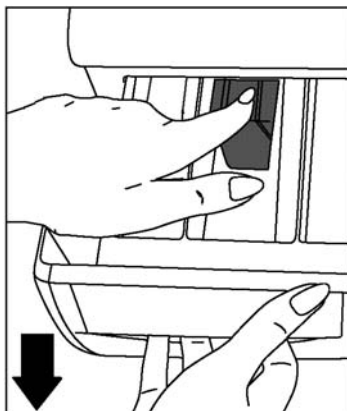
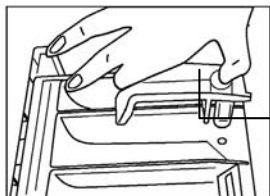

Сифон

КОРПУС МАШИНЫ

Для чистки машины снаружи используйте нейтральное моющее средство и влажную тряпку. Будьте осторожны и не используйте средства, которые могли бы повредить наружную поверхность Вашей машины.

⚠ ВНИМАНИЕ!

Если машина установлена в помещении, температура в котором может опускаться ниже 0°C, действуйте следующим образом, когда не используете машину:

- Подсоедините стиральную машину к электросети.
- Закройте кран подачи воды и открутите от него наливной шланг/и.
- Поставьте на пол тазик и поместите в него концы наливного и сливного шлангов.
- Установите селектор программ на программу "Слив".
- Индикатор готовности программы загорится.
- Запустите эту программу, нажав кнопку "Старт/Пауза".
- По окончании этой программы (при этом загорится индикатор окончания программы) отключите машину от сети электропитания.

По окончании этого процесса вода, оставшаяся в машине, будет слита и таким образом будет предотвращена возможность образования в ней льда. При следующем включении машины убедитесь, что температура окружающей среды выше 0°C.

БАРАБАН

Не оставляйте в машине металлические предметы, например, иголки, скрепки или монеты. Такие предметы могут привести к образованию пятен ржавчины внутри барабана. Для удаления этих пятен ржавчины используйте не содержащее хлор чистящее средство, следуя указаниям его изготовителя. Никогда не используйте для удаления пятен ржавчины средства для чистки посуды или подобные абразивные средства.

УДАЛЕНИЕ НАКИПИ ИЗ МАШИНЫ

Если Вы будете должным образом регулировать количество используемого моющего средства, необходимости в удалении накипи не возникнет. Тем не менее, если Вы желаете выполнить процедуру удаления накипи, используйте защитные средства, имеющиеся в продаже, уделяя внимание предупреждениям их изготовителей.

⚠ ВНИМАНИЕ!

Средства для удаления накипи содержат кислоты и это может привести к изменению цвета Вашего белья и оказать негативное воздействие на Вашу машину.

РУКОВОДСТВО ПО ПОИСКУ НЕИСПРАВНОСТЕЙ

Все ремонтные работы, которые следует выполнять на машине, должны производиться специалистами авторизованного сервисного центра. Если Вашей машине требуется ремонт или если Вы не смогли устранить неисправность с помощью нижеприведенных указаний:

- Отсоедините машину от электросети.
- Закройте кран подачи воды.
- Обратитесь в ближайший авторизованный сервисный центр.

НЕИСПРАВНОСТЬ	ВЕРОЯТНАЯ ПРИЧИНА	СПОСОБЫ УСТРАНЕНИЯ
Машина не работает.	Машина не включена в сеть.	Вставьте вилку сетевого шнура в розетку.
	Предохранитель перегорел.	Замените предохранитель.
	Сбой в подаче электропитания	Проверьте наличие напряжения в розетке.
	Не нажата кнопка "Старт/Пауза".	Нажмите кнопку "Старт/Пауза".
	Селектор программ установлен на "0" (Выкл.).	Поверните селектор на нужную программу.
	Неплотно закрыта дверца.	Плотно закройте дверцу. При этом Вы должны услышать щелчок.
Машина не заливает воду.	Закрыт кран подачи воды.	Откройте кран подачи воды.
	Наливной шланг может быть изогнут.	Проверьте наливной шланг.
	Засорился наливной шланг.	Прочистите фильтры наливного шланга. (*)
	Засорился фильтр входного клапана.	Прочистите фильтры входного клапана. (*)
	Неплотно закрыта дверца.	Плотно закройте дверцу. При этом Вы должны услышать щелчок.
Машина не сливает воду.	Сливной шланг засорился или сильно изогнут.	Проверьте сливной шланг.
	Засорился фильтр насоса.	Прочистите фильтр насоса. (*)
	Белье загружено в машину неравномерно.	Распределите белье, загруженное в машину, равномерным образом.
Ваша машина вибрирует.	Ножки Вашей машины не отрегулированы.	Отрегулируйте ножки. (**)
	Не сняты транспортировочные винты.	Снимите транспортировочные винты. (**)

(*) См. раздел, посвященный обслуживанию и чистке машины.

(**) См. раздел, посвященный установке машины.

НЕИСПРАВНОСТЬ	ВЕРОЯТНАЯ ПРИЧИНА	СПОСОБЫ УСТРАНЕНИЯ
Ваша машина вибрирует.	В машину загружено мало белья.	Это не препятствует работе машины.
	В машину загружено слишком много белья или же белье уложено очень неравномерно.	Не превышайте максимально допустимой величины загрузки и размещайте белье в машине равномерным образом.
	Ваша машина задевает какой-то жесткий предмет.	Не допускайте, чтобы машина упиралась в какой-либо жесткий предмет.
Чрезмерное пенообразование в дозаторе моющих средств.	Использовано слишком большое количество моющего средства.	Нажмите кнопку "Старт/Пауза". Чтобы остановить пенообразование, растворите столовую ложку умягчителя в 0,5 л воды и вылейте полученную смесь в дозатор моющих средств. Снова нажмите кнопку "Старт/Пауза" через 5-10 минут. При следующей стирке используйте правильное количество моющего средства.
	Использован неверный тип моющего средства.	Используйте только специальные моющие средства для автоматических стиральных машин.
Неудовлетворительные результаты стирки.	Степень загрязнения белья слишком велика для выбранной Вами программы.	Выберите подходящую программу (см. Таблицу-1).
	Количество примененного моющего средства является недостаточным.	Используйте большее количество моющего средства.

НЕИСПРАВНОСТЬ	ВЕРОЯТНАЯ ПРИЧИНА	СПОСОБЫ УСТРАНЕНИЯ
Неудовлетворительное качество стирки.	Загрузка машины превышает максимально допустимую.	Загрузите столько белья, чтобы загрузка машины не превышала максимально допустимую.
	Вода слишком жесткая.	Отрегулируйте количество используемого моющего средства в соответствии с указаниями его изготовителя.
	Белье в машине распределено неравномерно.	Распределите белье, загруженное в машину, равномерным образом.
Вода сливается из машины сразу же после заливки.	Конец сливного шланга расположен слишком низко.	Разместите сливной шланг на должной высоте (**).
Во время стирки в барабане не видно воды.	Неисправность отсутствует. Вода находится в нижней части барабана.	-
На белье остается моющее средство.	Нерастворившиеся остатки некоторых моющих средств могут оседать на Вашем белье в виде белых пятен.	Задав на своей машине программу "Полоскание", выполните дополнительное полоскание или удалите пятна после того, как белье высохнет, с помощью щетки.
На белье появляются серые пятна.	Причиной образования таких пятен может явиться масло, крем или мазь.	При следующей стирке используйте максимально допустимое количество моющего средства, рекомендованное его изготовителем.

(**) См. раздел, посвященный установке машины.

НЕИСПРАВНОСТЬ	ВЕРОЯТНАЯ ПРИЧИНА	СПОСОБЫ УСТРАНЕНИЯ
Отжим не выполняется или начинается с задержкой.	Неисправность отсутствует. Таким образом может работать система контроля балансировки.	Система контроля балансировки попытается равномерно распределить в машине Ваше белье. Отжим начинается после выполнения такого распределения. При следующей стирке равномерно распределите белье, загруженное в машину.

СИСТЕМА АВТОМАТИЧЕСКОГО ВЫЯВЛЕНИЯ НЕИСПРАВНОСТЕЙ

Ваша машина оснащена системами, которые ведут непрерывный мониторинг процесса стирки. Они примут необходимые меры предосторожности и известят Вас в случае возникновения какой-либо неисправности.

КОД НЕИСПРАВНОСТИ	ИНДИКАТОР НЕИСПРАВНОСТИ	ВЕРОЯТНАЯ НЕИСПРАВНОСТЬ	МЕРЫ ПО УСТРАНЕНИЮ НЕИСПРАВНОСТИ
<p style="text-align: center;">E01</p> 	Мигают индикаторы 1 и 2.	Неплотно закрыта дверца.	Плотно закройте дверцу так, чтобы был слышен щелчок. Если неисправность остается, выключите машину, отсоедините ее от сети и немедленно обратитесь в ближайший авторизованный сервисный центр.

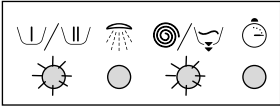
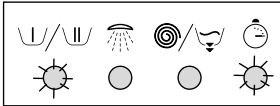
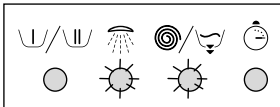
КОД НЕИСПРАВНОСТИ	ИНДИКАТОР НЕИСПРАВНОСТИ	ВЕРОЯТНАЯ НЕИСПРАВНОСТЬ	МЕРЫ ПО УСТРАНЕНИЮ НЕИСПРАВНОСТИ
<p style="text-align: center;">E02</p> 	<p>Мигают индикаторы 1 и 3.</p>	<p>Уровень воды в машине ниже нагревательного элемента. Давление воды в водопроводе может быть низким или нестабильным.</p>	<p>Выкрутите кран подачи воды до отказа. Возможно, прервана подача воды, проверьте работу водопровода. Если неисправность останется, через некоторое время машина автоматически остановится. Отключите машину от сети электропитания, закройте кран подачи воды и обратитесь в ближайший авторизованный сервисный центр.</p>
<p style="text-align: center;">E03</p> 	<p>Мигают индикаторы 1 и 4.</p>	<p>Отказал насос или засорился фильтр насоса.</p>	<p>Прочистите фильтр насоса. Если неисправность остается, обратитесь в авторизованный сервисный центр. (*)</p>
<p style="text-align: center;">E04</p> 	<p>Мигают индикаторы 2 и 3.</p>	<p>В машине слишком много воды.</p>	<p>Машина автоматически сольет воду. После того, как машина завершит процесс слива воды, выключите ее и отключите от сети электропитания. Закройте кран подачи воды и обратитесь в ближайший авторизованный сервисный центр.</p>

(*) См. раздел, посвященный обслуживанию и чистке машины.

КОД НЕИСПРАВНОСТИ	ИНДИКАТОР НЕИСПРАВНОСТИ	ВЕРОЯТНАЯ НЕИСПРАВНОСТЬ	МЕРЫ ПО УСТРАНЕНИЮ НЕИСПРАВНОСТИ
<p style="text-align: center;">E05</p> 	<p>Мигают индикаторы 2 и 4.</p>	<p>Отказ нагревательного элемента или датчика.</p>	<p>Выключите машину и отключите ее от сети электропитания. Закройте кран подачи воды и обратитесь в ближайший авторизованный сервисный центр.</p>
<p style="text-align: center;">E06</p> 	<p>Мигают индикаторы 3 и 4.</p>	<p>Отказ двигателя.</p>	<p>Убедитесь, что программа выбрана правильно: проверьте на таблице программ тип белья, для которого подходит данная программа, и максимальную загрузку. Поверните ручку регулировки программ в положение «0» (выкл.). Подождите примерно 15 минут и начните стирку заново. Если проблема повторится, выключите машинку и отсоедините от электросети, закройте кран подачи воды и обратитесь в ближайший сервисный центр.</p>
<p style="text-align: center;">E07</p> 	<p>Мигают индикаторы 1, 2 и 3.</p>	<p>Отказ электронной платы.</p>	<p>Выключите машину и отключите ее от сети электропитания. Закройте кран подачи воды и обратитесь в ближайший авторизованный сервисный центр.</p>
<p style="text-align: center;">E08</p> 	<p>Мигают индикаторы 2, 3 и 4.</p>	<p>Отказ двигателя.</p>	<p>Выключите машину и отключите ее от сети электропитания. Закройте кран подачи воды и обратитесь в ближайший авторизованный сервисный центр.</p>

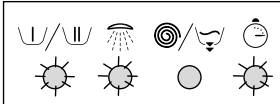
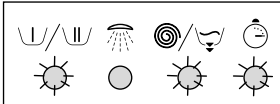
КОД НЕИСПРАВНОСТИ	ИНДИКАТОР НЕИСПРАВНОСТИ	ВЕРЯТНАЯ НЕИСПРАВНОСТЬ	МЕРЫ ПО УСТРАНЕНИЮ НЕИСПРАВНОСТИ
<p style="text-align: center;">E09</p> 	<p>Мигают индикаторы 1, 2 и 4.</p>	<p>Слишком высокое или слишком низкое напряжение сети.</p>	<p>Если напряжение сети ниже 150 В или выше 260 В, Ваша машина автоматически остановится. Когда напряжение вернется в норму, машина возобновит работу.</p>
<p style="text-align: center;">E10</p> 	<p>Мигают индикаторы 1, 3 и 4.</p>	<p>Ошибка связи.</p>	<p>Выключите машину и отключите ее от сети электропитания. Закройте кран подачи воды и обратитесь в ближайший авторизованный сервисный центр.</p>

СЕРВИСНЫЙ ЦЕНТР

Прежде чем обращаться в сервисный центр:

1. Попробуйте устранить неисправность самостоятельно (см. раздел "Поиск неисправностей").
2. Запустите программу еще раз, чтобы проверить, не устранилась ли неисправность автоматически.
3. Если неисправность не исчезла, обратитесь в сервисный центр.

Сообщите:

- Характер неисправности.
- Модель стиральной машины.
- Сервисный код (число после слова SERVICE).

SERVICE 0000 000 00000



Наклейка послереализационного обслуживания находится на внутренней стороне дверцы.

- Ваш полный адрес.
- Ваш номер телефона и код города.
- Номера телефонов и адреса мастерских послереализационного обслуживания приведены в гарантийном талоне. В противном случае обратитесь в магазин, где вы приобрели стиральную машину.

ПЕРЕВОЗКА И ПЕРЕМЕЩЕНИЕ

При перемещении машины никогда не подымайте ее за рабочую поверхность.

1. Выньте вилку из сети.
2. Закройте кран подачи воды.
3. Отсоедините наливной и сливной шланги.
4. Слейте всю воду из машины и шлангов (см. разделы "Снятие фильтра", "Слив оставшейся воды").
5. Установите транспортировочные винты (обязательная операция).

RUS AWG 217

- A. Селектор программ
- B. Селектор скорости отжима
- C. Кнопка "Старт/Пауза" и "Отмена"
- D. Кнопки дополнительных функций
- E. Индикаторы этапов стирки



ТАБЛИЦА ПРОГРАММ

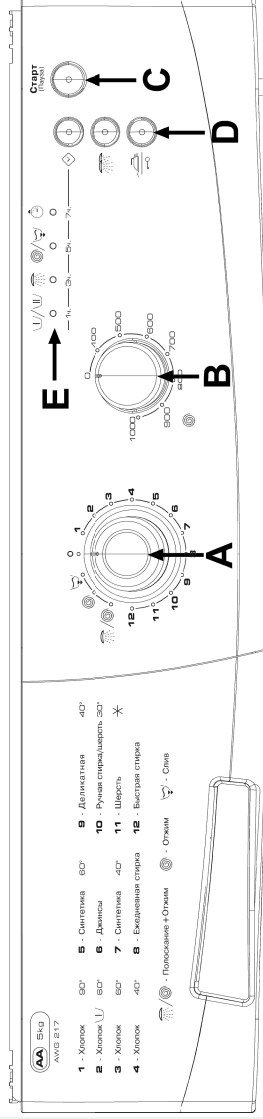

Программа	Тип белья/Применения					Макс. загрузка кг	Мощные средства и добавки	Основная стирка	Умягчитель	Дополнительные функции		Макс. скорость вращения барабана об/мин	Температура °C
	Предварительная стирка	Задержка пуска	Интенсивное полоскание	Простое глажение									
1 Хлопок 90 °C	-	ДА	*	*	Сильнозагрязненные прочные и стойкие к температуре хлопчатобумажные ткани и льняное полотно (постельное и нижнее белье, скатерти, салфетки, рубашки и т.д.).	5	2	*	*	*	1000	90	
2 Хлопок с предварительной стиркой 60 °C	ДА	ДА	*	*	Постельное и нижнее белье, скатерти, салфетки, полотенца, рубашки и проч. сильной степени загрязнения из хлопка и льна.	5	ДА	*	*	*	1000	60	
3 Хлопок 60 °C	-	ДА	*	*	Постельное и нижнее белье, скатерти, салфетки, полотенца, рубашки и проч. обычной степени загрязнения из хлопка и льна.	5	ДА	*	*	*	1000	60	
4 Хлопок 40 °C	-	ДА	*	*	Постельное и нижнее белье, скатерти, салфетки, полотенца, рубашки и проч. малой степени загрязнения из хлопка и льна.	5	ДА	*	*	*	1000	40	
5 Синтетика 60 °C	-	ДА	*	*	Блузки, рубашки, халаты и проч. обычной степени загрязнения из полиэстера (диолена, тревира), полиамида (перлона, нейлона) или смешанных с хлопком тканей.	3	ДА	*	*	*	800	60	
6 Джинсы	ДА	ДА	*	*	Джинсы и одежда, например, брошки и куртки, из джинсовой ткани обычной степени загрязнения.	3	ДА	*	*	*	600	40	
7 Синтетика 40 °C	-	ДА	*	*	Сильнозагрязненные блузки, рубашки, халаты и т.д. из полиэстера (диолена, тревира), полиамида (перлона, нейлона) или смешанных с хлопком тканей.	3	ДА	*	*	*	800	40	
8 Ежедневная стирка	-	ДА	*	*	Ткани из хлопка и/или синтетики легкой или обычной степени загрязнения.	3	ДА	*	*	*	800	30	
9 Деликатные ткани 40 °C	-	ДА	*	*	Занавески и вещи из деликатных тканей, платья, юбки, рубашки и блузки.	2	ДА	*	*	*	600	40	
10 Ручная стирка/Шерсть 30 °C	-	ДА	*	*	Ткани из льна, шелка, шерсти и вискозы с символом ручной стирки на этикетке.	2	ДА	*	*	*	600	30	
11 Шерсть * - Холодная стирка	-	ДА	*	*	Только несвалявшиеся шерстяные изделия, снабженные этикеткой, указывающей на наличие шерсти, и допускающие машинную стирку.	2	ДА	*	*	*	600	Холодная	
12 Быстрая стирка	-	ДА	*	*	Недолго ношенная верхняя одежда из хлопка, полиэстера, полиамида или смешанных тканей с хлопком.	2,5	ДА	*	*	*	800	25	
Полоскание + Отжим	-	-	*	*	Аналогично последнему полосканию и заключительному отжиму в программе "Синтетика".	5	-	*	*	*	800	Холодная	
Отжим	-	-	*	*	Аналогично циклу отжима в программе "Синтетика".	5	-	*	*	*	800	-	
Слив	-	-	*	*	Выполняется только слив воды без отжима.	-	-	*	*	*	-	-	

*: опция / Да : необходима дозировка



ДАнные по Потреблению

Программа	Температура (°C)	Загрузка (кг)	Вода (л)	Потребление энергии (кВт час)	Прибл. Длительность программы (часы : минуты) *
1 Хлопок	90	5	68	1.26	2:23
2 с предварительной стиркой	60	5	68	1.05	2:18
3 Хлопок **	60	5	43	0.95	2:30
4 Хлопок	40	5	57	0.68	2:06
5 Синтетика	60	3	36	0.78	1:27
6 Джинсы	40	3	59	0.91	2:11
7 Синтетика	40	3	32	0.48	1:20
8 Ежедневная стирка	30	3	32	0.32	1:10
9 Делikatные ткани	40	2	56	0.43	1:05
10 Ручная стирка/Шерсть	30	2	53	0.33	0:58
11 Шерсть	Холодная	2	55	0.04	0:58
12 Быстрая стирка	25	2,5	21	0.15	0:27

Расходные данные у Вас дома могут отличаться от значений в таблице в зависимости от давления и температуры подачи воды, количества загруженного белья и типа стирки.

* Показания индикатора оставшегося времени также могут отличаться от значений, приведенных в таблице, поскольку они зависят от текущих условий в вашей квартире.

** Программа для экономии энергии.

ДОБАВЬТЕ МОЮЩИЕ СРЕДСТВА, ЗАКРОЙТЕ ДВЕРЦУ И ВЫБЕРИТЕ НУЖНУЮ ПРОГРАММУ

Добавьте моющее средство в соответствии с указаниями, приведенными на передней странице и в Руководстве по эксплуатации. Закройте дверь и поверните **селектор программ** на нужную программу.

- Если выбранная Вами программа является программой стирки, загорится индикатор стирки.
- Если выбранная Вами программа является программой полоскания/отжима или слива, загорится индикатор соответствующей операции.

ВЫБЕРИТЕ НУЖНУЮ СКОРОСТЬ ОТЖИМА

- Скорость отжима может быть изменена с помощью **селектора скорости отжима**.
- В качестве заводской установки стиральная машина автоматическим образом задает максимальную скорость отжима, доступную для каждой из выбранных программ. Скорости отжима приведены в таблице на предыдущей странице.
- Для задания меньшей скорости поверните селектор скорости отжима. Если селектор отжима установлен на значение скорости, превышающее максимально доступное, машина будет использовать скорость отжима, приведенную в таблице на предыдущей странице.

- Выберите программу, нужные дополнительные функции и скорость отжима.
- Нажмите кнопку "Задержка пуска" для выбора времени задержки: 1, 3, 5 или 7 часов.
- Если еще раз нажать кнопку "Задержка пуска", данная опция отменяется и Вы возвращаетесь в режим выбора функций.
- Нажмите кнопку "**Старт/Пауза**". С началом программы загорится и затем погаснет индикаторная лампочка, расположенная рядом с кнопкой "**Старт/Пауза**".
- После нажатия кнопки "**Старт/Пауза**" начинается обратный отсчет времени задержки. При начале выполнения программы индикатор задержки пуска гаснет; вместо него активируются индикаторы последовательности выполнения программы.

ПУСК ПРОГРАММЫ

- Запустите эту программу, снова нажав кнопку "**Старт/Пауза**".
- С началом выполнения выбранной Вами программы индикатор, расположенный над кнопкой "**Старт/Пауза**", начнет мигать.
- Если Вы желаете установить выбранную программу в паузу, нажмите один раз кнопку "**Старт/Пауза**". Индикатор над ней начнет мигать. Для возобновления работы программы с той точки, в которой она была прервана, снова нажмите кнопку "**Старт/Пауза**".

ЗАВЕРШЕНИЕ ПРОГРАММЫ

- Ваша машина автоматически остановится по окончании выбранной Вами программы.
- При этом загорится индикатор завершения программы.
- Установите селектор программ в положение СТОП (Выкл.).
- Через две минуты после окончания программы автоматически произойдет разблокировка дверцы машины. Вы можете открыть дверцу, чтобы вынуть белье - для этого потяните ручку дверцы на себя.
- После того, как Вы вынете белье, оставьте дверцу открытой, чтобы машина могла просохнуть изнутри.
- Отсоедините машину от сети электропитания.
- Закройте кран подачи воды.

ОТМЕНА ТЕКУЩЕЙ ПРОГРАММЫ / ВЫБОР НОВОЙ ПРОГРАММЫ

- Если Вы хотите завершить какую-либо программу, не дожидаясь ее окончания:
 - Нажмите кнопку "**Старт/Пауза**" и держите ее нажатой не менее 4 секунд.
 - Индикаторы отжима/слива и завершения программы загорятся.
 - Ваша машина выполнит слив, необходимый для завершения программы, и затем завершит ее.
 - Индикатор завершения программы продолжит гореть.
 - Теперь Вы можете выбрать новую программу.

ЗАМОК ДЛЯ ДЕТЕЙ

- Ваша машина оснащена функцией "Замок для детей", целью которой является предотвращение изменения программы нажатием какой-либо кнопки во время работы машины. Для того, чтобы активировать функцию "Замок для детей", во время выполнения той или иной программы нажмите более, чем на три секунды третью сверху кнопку дополнительных функций.

- Вы сможете убедиться в активации этой функции по индикатору завершения программы, который будет мигать в течение двух секунд. Для отключения этой функции снова нажмите более, чем на три секунды ту же самую кнопку. Вы сможете убедиться в ее отключении по индикатору завершения программы, который будет мигать в течение двух секунд.

СИСТЕМА АВТОМАТИЧЕСКОГО ВЫЯВЛЕНИЯ НЕИСПРАВНОСТЕЙ

- Ваша машина оснащена системами, которые ведут непрерывный мониторинг процесса стирки. Они примут необходимые меры предосторожности и известят Вас в случае возникновения какой-либо неисправности.
- При обнаружении неисправности индикаторы дополнительный функций будут мигать в соответствии с таблицей кодов неисправностей.
- См. коды неисправностей в разделе "Поиск и устранение неисправностей" Руководства по эксплуатации. Обращайтесь в сервисный центр.

ВЫБЕРИТЕ ЛЮБУЮ НУЖНУЮ ФУНКЦИЮ

Для того, чтобы выбрать дополнительную функцию:

- Нажмите один раз на кнопку, соответствующую нужной Вам дополнительной функции.
- Если индикатор над кнопкой выбранной функции будет гореть постоянным светом, это означает, что Вы правильно выбрали нужную дополнительную функцию.
- Если индикатор над кнопкой выбранной функции будет мигать, это означает, что данную дополнительную функцию нельзя использовать с выбранной Вами программой стирки.

Кнопка "Интенсивное полоскание"

- Добавляется еще один цикл полоскания.
- Эта функция особенно удобна для мест с особо мягкой водой, а также при стирке детского белья и одежды людей, склонных к аллергии.

Кнопка "Легкое глажение"

- С помощью этой функции Вы можете получить после стирки белье с меньшим числом складок.

ЗАДЕРЖКА ПУСКА

Функция "Задержка пуска" позволяет использовать машину в удобное для вас время, например, ночью, когда тарифы на электроэнергию ниже.



01019



Для РФ:
ООО «Вирлпул Си-Ай-Эс» Зубарев переулок, 15/1, Москва, Россия, 129164. Телефон горячей линии в РФ: 8-800-100-57-31
(Завод-изготовитель: ООО «Вестел-СНГ», 601655, г. Александров Владимирской обл., ул. Гагарина, д. 16)

Сделано в России

Whirlpool is a registered trademark of Whirlpool, USA

© Copyright Whirlpool Europe s.r.l. 2006. All rights reserved.

5019 311 02000
52006629