

## Указания по безопасности

- Стиральная машина тяжелая - поднимайте ее осторожно.
- Внимание! Перемерзшие шланги могут растрескаться/лопнуть. Поэтому стиральную машину нельзя устанавливать в неотапливаемых помещениях и/или под открытым небом.
- Нельзя приподнимать стиральную машину за выступающие детали ее конструкции (например, за дверцу загрузочного люка). Иначе машину можно повредить.
- Возможно, что дополнительно к приведенным здесь указаниям будет необходимо принять во внимание специальные предписания предприятия, ответственного за водо- и энергоснабжение Вашего района.
- Если Вы не уверены в своих силах, то поручите подключение машины специалисту.
- Шланги и провода следует проложить таким образом, чтобы о них никто не спотыкался.

## Объем поставки:

в зависимости от модели

Влага осталась в барабане машины после конечных испытаний.

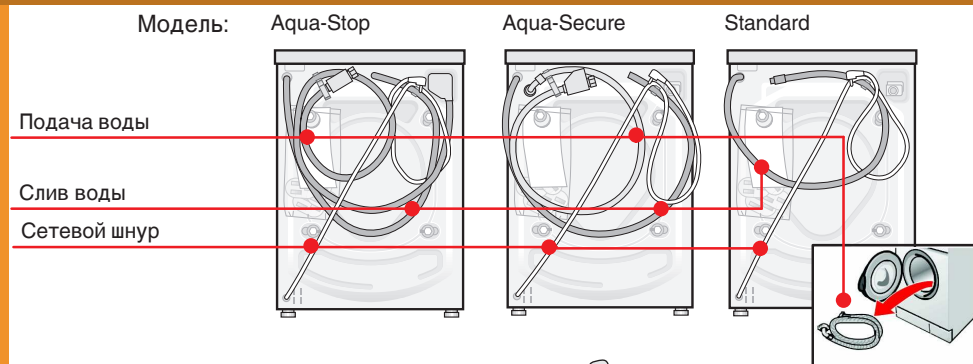

В зависимости от способа подключения дополнительно может понадобиться:

- 1 зажим для шланга  $\varnothing$  24–40 мм (можно приобрести в специализированном магазине) для крепления шланга к сифону → стр. 4; Подключение воды.

Необходимый инструмент:

- ватерпас для выравнивания машины.
- Гаечный ключ SW13

## Место установки

- Очень важна устойчивость машины, иначе она может «отправиться в путешествие»!
- Поверхность, на которую устанавливается машина, должна быть прочной и ровной.
- Машина не должна стоять на мягком полу/напольном покрытии.

При установке машины на основание

- Ножки стиральной машины следует **непрерывно** зафиксировать с помощью специальных крепежных накладок\*.

При установке машины на балочное перекрытие

- Поставьте машину по возможности в углу.
- Прикрутите к полу водостойкую деревянную плиту (мин. 30 мм толщиной).
- Ножки стиральной машины следует **непрерывно** зафиксировать с помощью специальных крепежных накладок\*.

\*N° для заказа: WMZ 2200, WX 9756

## Длины шлангов и проводов в зависимости от модели

Левостороннее подключение или правостороннее подключение

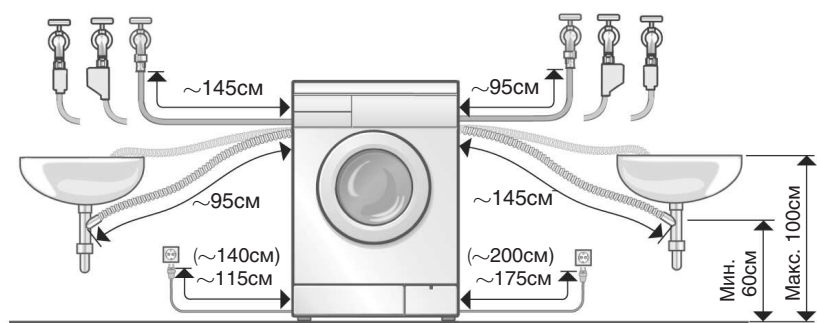

Можно приобрести в специализированном магазине/сервисном центре:

- удлинитель шланга системы защиты от протечек воды Aqua-Stop или шланга для подачи холодной воды\*\*, ок. 2,50 м.
- удлиненный подающий шланг, ок. 2,20 м, для модели Standard.

\*\*Номер для заказа WMZ 2380, WZ 10130

## Нижний монтаж/встройка машины

Нижний монтаж/встройка машины должны выполняться до электроподключения.

Встройка в нишу кухонного гарнитура (нижний монтаж/встройка)

- Ширина ниши должна быть не менее 60 см.
- Устанавливать стиральную машину можно только под сплошной столешницей, прочно соединенной с соседними шкафами кухонного гарнитура.

При утепленном монтаже

Опасность электрического удара!

- Ширина ниши должна быть не менее 60 см.
- Вместо крышки машины специалисту следует **непрерывно** поручить установить жестяное покрытие\*\*\*.

\*\*\*Номер для заказа: WMZ 2410, WZ 10170

## Снятие транспортных креплений

- Перед первым использованием машины непременно снимите с нее полностью все транспортные крепления и положите их на хранение в надежное место на случай последующей транспортировки.
- При следующей транспортировке транспортные крепления следует обязательно установить на место – это поможет избежать повреждения машины → стр. 6.
- Вверните винты во втулки и сохраните их вместе.

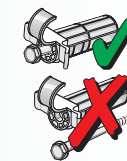

1. Извлеките шланги из держателей, в зависимости от модели.

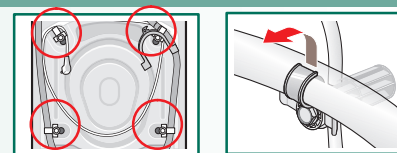

2. Открутите все винты ...

... пока они не будут свободно вращаться внутри втулок.

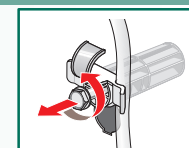

3. Удалите все 4 транспортных крепления и извлеките из держателей сетевой кабель.

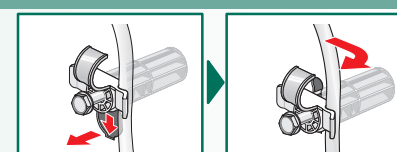

4. Закройте образовавшиеся отверстия крышками.

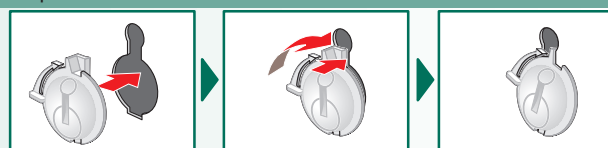

## Подключение воды в зависимости от модели

- Опасность электрического удара! Защитное устройство Aqua-Stop нельзя погружать в воду (в нем имеется электрический клапан).
- Во избежание утечки воды и нанесения ущерба имуществу непременно выполняйте указания, приведенные в этом разделе!
- **Внимание!** В стиральную машину можно подавать только холодную питьевую воду. Машину нельзя подключать к смесителю бойлера для горячей воды, работающему без создания давления.
- Используйте только шланг для подачи воды, входящий в комплект поставки или приобретенный в специализированном магазине!
- Если Вы не уверены в своих силах, то поручите подключение машины специалисту.

Подача воды

Подающий шланг:

Внимание: Не перегибать, не сдавливать, не изменять и не перерезать (иначе будет нарушена его прочность).

Оптимальное гидравлическое давление в водопроводной сети:

100–1000 кПа (1–10 бар)

- Из открытого водопроводного крана должно выливаться как мин. 8 л/в минуту.
- При более высоком гидравлическом давлении необходимо встроить редукционный клапан.

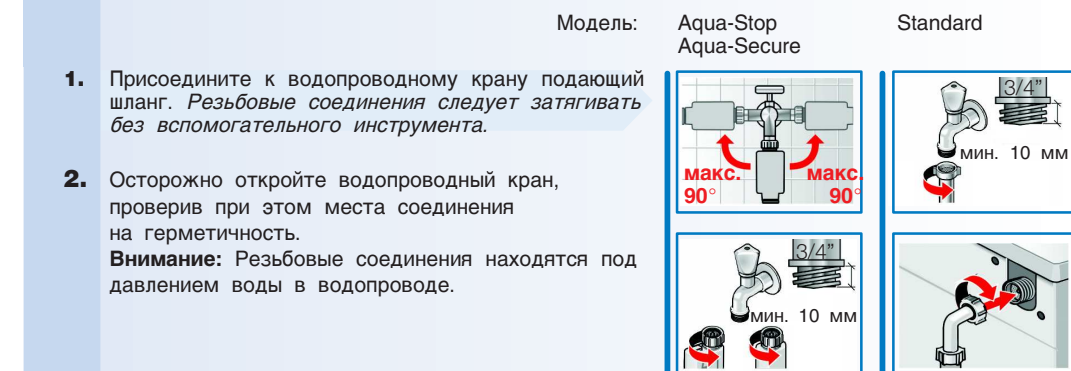

Слив воды

Сливной шланг:

Внимание: Не перегибать и не растягивать. Разница по высоте между поверхностью, на которой установлена машина, и сливом: мин. 60 см, макс. 100 см.

Слив в умывальник/ванну:

Внимание: Зафиксируйте конец сливного шланга так, чтобы он не выскользнул из умывальника.

Внимание: Следите за тем, чтобы сливное отверстие умывальника не было закрыто пробкой. При сливе следует контролировать, достаточно ли быстро стекает вода. Конец сливного шланга нельзя погружать в сливаемую воду! Не исключена опасность, что вода будет всасываться обратно в машину!

Слив воды в сифон:

Внимание: Зафиксируйте шланг в месте присоединения к сифону при помощи зажима  $\varnothing$  24–40 мм (можно приобрести в специализированном магазине).

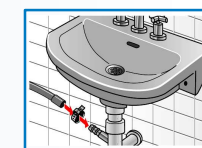
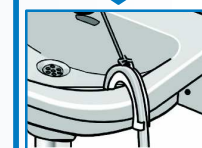
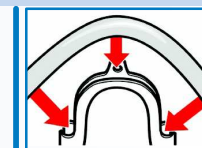

## Выравнивание

**!** Сильные шумы, вибрация и «хождение» машины могут быть следствием неправильного выравнивания!

**Выровняйте машину при помощи ватерпаса.**

**1.** С помощью гаечного ключа открутите контргайку по часовой стрелке.

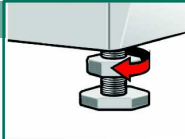

**2.** Отрегулируйте путем вращения высоту ножки машины. Все четыре ножки машины должны прочно стоять на полу. Стиральная машина не должна качаться! Проверьте горизонтальность установки машины с помощью ватерпаса, при необходимости проведите корректировку.

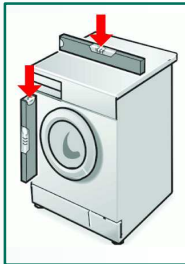

**3.** Затяните контргайку таким образом, чтобы она плотно прилегала к корпусу машины.  
- Ножка при этом должна быть зафиксирована и не переставляться по высоте.  
Контргайки всех четырех ножек машины должны быть затянуты таким образом, чтобы они плотно прилегали к корпусу машины!



## Электроподключение

● Машина должна подключаться только к электросети переменного тока через установленную с соблюдением соответствующих предписаний розетку с защитным контактом.

● Напряжение в сети и данные по напряжению, приведенные на стиральной машине, должны совпадать. -> стр. 6; Технические данные.

● Общая подключаемая мощность, а также параметры необходимого предохранителя -> стр. 6; Технические данные.

● Убедитесь, что:  
- штепсельная вилка подходит к сетевой розетке,  
- сетевой шнур имеет достаточное поперечное сечение,  
- инсталляция системы заземления выполнена согласно предписаниям.

● Если возникнет необходимость в замене сетевого шнура, то это должно быть выполнено только специалистом-электриком. Запасной сетевой шнур можно приобрести в уполномоченном сервисном центре.

● Нельзя пользоваться тройниками и удлинительными проводами.

● Если используется автоматический предохранительный выключатель, действующий при появлении тока утечки, то это должен быть только выключатель, имеющий следующее обозначение:

Так как только при использовании выключателя с таким обозначением гарантируется выполнение требований действующих в настоящее время соответствующих предписаний.

● Штепсельную вилку никогда нельзя:

- вставлять/извлекать из розетки мокрыми руками,
- извлекать из розетки за шнур (только за ее корпус!),
- извлекать из розетки во время работы машины.

Изготовитель (см. Инструкцию по эксплуатации)

1007/9000 117 566

5

## Транспортировка, например, при переезде

### 1. Перед транспортировкой машины:

1. Закройте водопроводный кран.
2. Сбросьте давление воды в подающем шланге.  
-> Инструкция по эксплуатации стр. 9; раздел «Фильтр в подающем шланге».
3. Слейте остатки раствора моющего средства.  
-> Инструкция по эксплуатации стр. 9; раздел «Насос для слива раствора моющего средства».
4. Отсоедините стиральную машину от сети.
5. Снимите шланги.

### 2. Подготовка и установка транспортных креплений:

1. Снимите крышки.
2. Установите 4 транспортных крепления и закрепите сетевой кабель в держателях. Затяните винты.

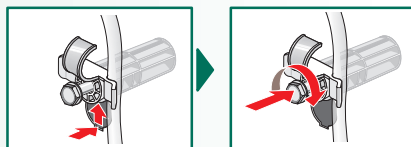
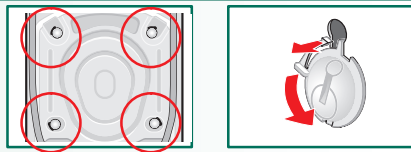

**!** После транспортировки **обязательно** удалите транспортные крепления! -> стр. 3.

**i** Чтобы при следующей стирке раствор моющего средства не выливался неиспользованным через сливное устройство: залейте 1 литр воды в ячейку II и включите программу **Слив**.

## Технические данные

**Габариты (ширина x глубина x высота)** 59,5 x 40 x 84,7 см

**Вес** 65 кг

**Подключение к сети** номинальное напряжение 220–240 В, 50 Гц  
номинальный ток 10 А  
Номинальная мощность 2300 Вт

**Давление воды** 100–1000 кПа (1–10 бар)

**Контрольные программы** согласно указаниям, приведенным в действующей европейской нормативной документации под номером 60456

6

## Служба сервиса

● Прежде чем вызвать специалистов сервисного центра, проверьте, пожалуйста, не сможете ли Вы устранить неполадки самостоятельно.  
-> Инструкция по эксплуатации; разделе Что делать, если ....

● В случае вызова специалистов только для консультации Вам придется оплачивать вызов даже во время гарантийного срока.

● Адрес ближайшего к Вам уполномоченного сервисного центра Вы сможете найти в прилагаемом перечне. Назовите, пожалуйста, сервисной службе номер изделия (E-Nr.) и заводской номер (FD) Вашей машины.

E-Nr. \_\_\_\_\_ FD \_\_\_\_\_

Эти данные Вы сможете найти на открытой крышке основания и на задней стенке машины.

Номер изделия                      Заводской номер

● Помогите, пожалуйста, специалистам сервисной службы избежать ненужных поездок, назвав правильно номер изделия и заводской номер Вашей машины. Тем самым Вам удастся сэкономить связанные с этим затраты.

## Гарантия на систему Aqua-Stop

Только для машин с системой Aqua-Stop

Дополнительно к праву покупателя на гарантийное обслуживание, вытекающему из договора о покупке, и дополнительно к нашей гарантии на машину фирма обязуется возместить ущерб на следующих условиях:

1. Если из-за неисправности в системе Aqua-Stop в результате затопления пользователю был причинен материальный ущерб, то мы обязуемся его возместить.
2. Данная гарантия действительна в течение всего срока службы машины.
3. Условием выполнения гарантийных обязательств является квалифицированная установка и подключение машины с системой Aqua-Stop с соблюдением приведенных в нашей инструкции указаний; сюда включается также квалифицированно установленный удлинитель Aqua-Stop (фирменная принадлежность).  
Наша гарантия не распространяется на дефектные трубопроводы и арматуру, расположенные до места подключения системы Aqua-Stop к водопроводному крану.
4. Машины с системой Aqua-Stop не нуждаются в присмотре во время работы, так же как нет необходимости в закрытии после стирки водопроводного крана. Только в случае Вашего длительного отсутствия, например, на время многодневного отпуска, водопроводный кран следует закрыть.

7

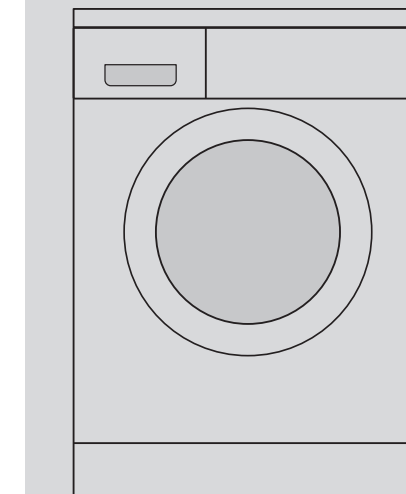

Инструкция по установке

ru

Стиральная машина

## Содержание

Страница

■ Указания по безопасности	1
■ Объем поставки	1
■ Место установки	1
■ Длины шлангов и проводов	2
■ Утопленный монтаж и встройка машины	2
■ Снятие транспортных креплений	3
■ Подключение воды	4
■ Выравнивание	5
■ Электроподключение	5
■ Транспортировка, например, при переезде	6
■ Технические данные	6
■ Служба сервиса	7
■ Гарантия на систему Aqua-Stop	7



Стиральную машину можно вводить в эксплуатацию только после прочтения данной инструкции! Прочтите также отдельную Инструкцию по эксплуатации. Сохраните всю документацию в надежном месте для последующего использования или для передачи ее следующему владельцу.

8



## Указания по безопасности

- Стиральная машина тяжелая - поднимайте ее осторожно.
- Внимание! Перемерзшие шланги могут растрескаться/лопнуть. Поэтому стиральную машину нельзя устанавливать в неотапливаемых помещениях и/или под открытым небом.
- Нельзя приподнимать стиральную машину за выступающие детали ее конструкции (например, за дверцу загрузочного люка). Иначе машину можно повредить.
- Возможно, что дополнительно к приведенным здесь указаниям будет необходимо принять во внимание специальные предписания предприятия, ответственного за водо- и энергоснабжение Вашего района.
- Если Вы не уверены в своих силах, то поручите подключение машины специалисту.
- Шланги и провода следует проложить таким образом, чтобы о них никто не спотыкался.

## Объем поставки:

в зависимости от модели

Влага осталась в барабане машины после конечных испытаний.

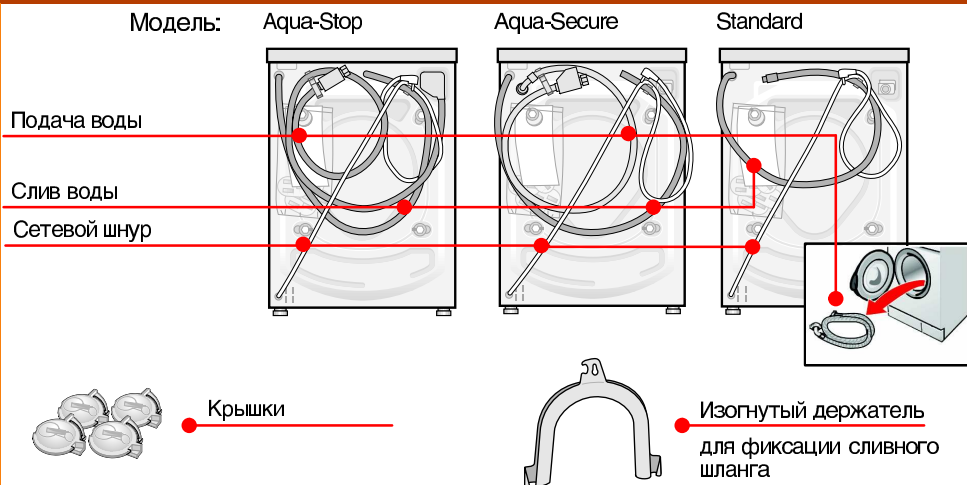

В зависимости от способа подключения дополнительно может понадобиться:

- 1 зажим для шланга Ø 24–40 мм (можно приобрести в специализированном магазине) для крепления шланга к сифону → стр. 4; Подключение воды.

**Необходимый инструмент:**

- ватерпас для выравнивания машины.
- Гаечный ключ SW13

## Место установки



- Очень важна устойчивость машины, иначе она может «отправиться в путешествие»!
- Поверхность, на которую устанавливается машина, должна быть прочной и ровной.
- Машина не должна стоять на мягком полу/напольном покрытии.



**При установке машины на основание**

- Ножки стиральной машины следует **непрерывно** зафиксировать с помощью специальных крепежных накладок\*.



**При установке машины на балочное перекрытие**

- Поставьте машину по возможности в углу.
- Прикрутите к полу водостойкую деревянную плиту (мин. 30 мм толщиной).
- Ножки стиральной машины следует **непрерывно** зафиксировать с помощью специальных крепежных накладок\*.

\*№ для заказа: WMZ 2200, WX 9756

## Длины шлангов и проводов в зависимости от модели



Левостороннее подключение

ИЛИ

Правостороннее подключение

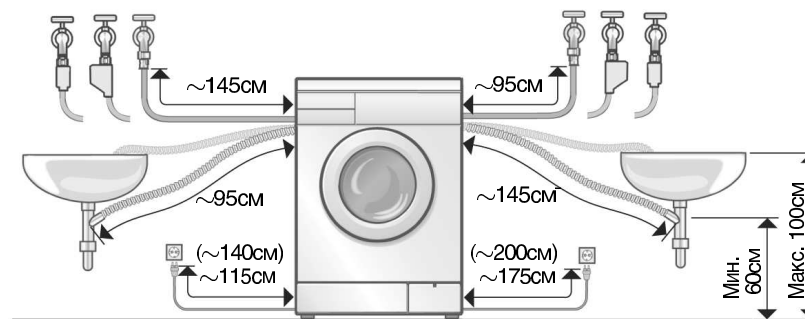

Можно приобрести в специализированном магазине/сервисном центре:

- удлинитель шланга системы защиты от протечек воды Aqua-Stop или шланга для подачи холодной воды\*\*, ок. 2,50 м.
- удлиненный подающий шланг, ок. 2,20 м, для модели Standard.

\*\*Номер для заказа WMZ 2380, WZ 10130

## Нижний монтаж/встройка машины



Нижний монтаж/встройка машины должны выполняться до электроподключения.



**Встройка в нишу кухонного гарнитура** (нижний монтаж/встройка)

- Ширина ниши должна быть не менее 60 см.
- Устанавливать стиральную машину можно только под сплошной столешницей, прочно соединенной с соседними шкафами кухонного гарнитура.



**При утопленном монтаже**

**Опасность электрического удара!**

- Ширина ниши должна быть не менее 60 см.
- Вместо крышки машины специалисту следует **непрерывно** поручить установить жестяное покрытие\*\*\*.

\*\*\*Номер для заказа: WMZ 2410, WZ 10170

# Снятие транспортных креплений



- Перед первым использованием машины непременно снимите с нее полностью все транспортные крепления и положите их на хранение в надежное место на случай последующей транспортировки.
- При следующей транспортировке транспортные крепления следует обязательно установить на место – это поможет избежать повреждения машины → стр. 6.
- Вверните винты во втулки и сохраните их вместе.

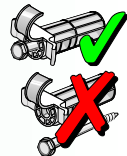

**1.** Извлеките шланги из держателей, в зависимости от модели.

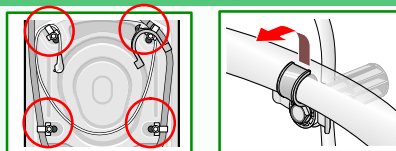

**2.** Открутите все винты ...

... пока они не будут свободно вращаться внутри втулок.

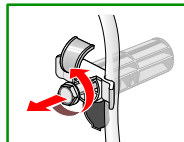

**3.** Удалите все 4 транспортных крепления и извлеките из держателей сетевую кабель.

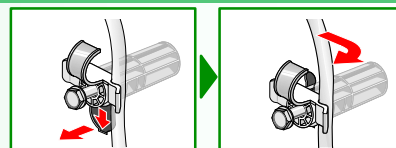

**4.** Закройте образовавшиеся отверстия крышками.

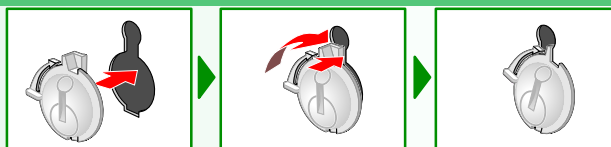

# Подключение воды

в зависимости от модели



- Опасность электрического удара! Защитное устройство Aqua-Stop нельзя погружать в воду (в нем имеется электрический клапан).
- Во избежание утечки воды и нанесения ущерба имуществу непременно выполняйте указания, приведенные в этом разделе!
- **Внимание!** В стиральную машину можно подавать только холодную питьевую воду. Машину нельзя подключать к смесителю бойлера для горячей воды, работающему без создания давления.
- Используйте только шланг для подачи воды, входящий в комплект поставки или приобретенный в специализированном магазине!
- Если Вы не уверены в своих силах, то поручите подключение машины специалисту.



## Подача воды

**Подающий шланг:**

**Внимание:** Не перегибать, не сдавливать, не изменять и не перерезать (иначе будет нарушена его прочность).

**Оптимальное гидравлическое давление в водопроводной сети: 100–1000 кПа (1–10 бар)**

- Из открытого водопроводного крана должно выливаться как мин. 8 л/в минуту.
- При более высоком гидравлическом давлении необходимо встроить редукционный клапан.

Модель: Aqua-Stop Aqua-Secure Standard

**1.** Присоедините к водопроводному крану подающий шланг. Резьбовые соединения следует затягивать без вспомогательного инструмента.

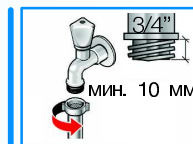
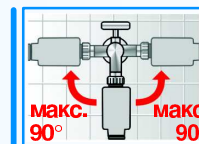

**2.** Осторожно откройте водопроводный кран, проверив при этом места соединения на герметичность.

**Внимание:** Резьбовые соединения находятся под давлением воды в водопроводе.

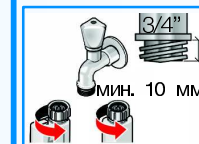

## Слив воды

**Сливной шланг:**

**Внимание:** Не перегибать и не растягивать.

**Разница по высоте между поверхностью, на которой установлена машина, и сливом:** мин. 60 см, макс. 100 см.

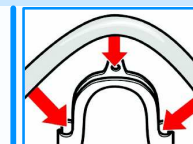

**Слив в умывальник/ванну:**

**Внимание:** Зафиксируйте конец сливного шланга так, чтобы он не выскользнул из умывальника.

**Внимание:** Следите за тем, чтобы сливное отверстие умывальника не было закрыто пробкой. При сливе следует контролировать, достаточно ли быстро стекает вода. Конец сливного шланга нельзя погружать в сливаемую воду! Не исключена опасность, что вода будет всасываться обратно в машину!

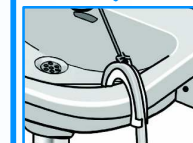

**Слив воды в сифон:**

**Внимание:** Зафиксируйте шланг в месте присоединения к сифону при помощи зажима Ø 24–40 мм (можно приобрести в специализированном магазине).

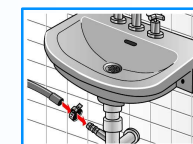

# Выравнивание

**!** Сильные шумы, вибрация и «хождение» машины могут быть следствием неправильного выравнивания!



## Выровняйте машину при помощи ватерпаса.

1. С помощью гаечного ключа открутите контргайку по часовой стрелке.

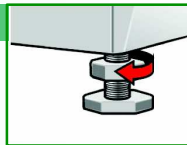

2. Отрегулируйте путем вращения высоту ножки машины. Все четыре ножки машины должны прочно стоять на полу. Стиральная машина не должна качаться!

Проверьте горизонтальность установки машины с помощью ватерпаса, при необходимости проведите корректировку.

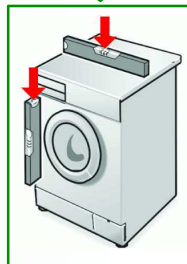

3. Затяните контргайку таким образом, чтобы она плотно прилегала к корпусу машины.

- Ножка при этом должна быть зафиксирована и не переставляться по высоте.  
Контргайки всех четырех ножек машины должны быть затянуты таким образом, чтобы они плотно прилегали к корпусу машины!

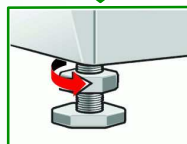

# ! Электроподключение

● Машина должна подключаться только к электросети переменного тока через установленную с соблюдением соответствующих предписаний розетку с защитным контактом.

● Напряжение в сети и данные по напряжению, приведенные на стиральной машине, должны совпадать. -> стр. 6; Технические данные.

● Общая подключаемая мощность, а также параметры необходимого предохранителя -> стр. 6; Технические данные.

● Убедитесь, что:

- штепсельная вилка подходит к сетевой розетке,
- сетевой шнур имеет достаточное поперечное сечение,
- установка системы заземления выполнена согласно предписаниям.

● Если возникнет необходимость в замене сетевого шнура, то это должно быть выполнено только специалистом-электриком. Запасной сетевой шнур можно приобрести в уполномоченном сервисном центре.

● Нельзя пользоваться тройниками и удлинительными проводами.

● Если используется автоматический предохранительный выключатель, действующий при появлении тока утечки, то это должен быть только выключатель, имеющий следующее обозначение:

Так как только при использовании выключателя с таким обозначением гарантируется выполнение требований действующих в настоящее время соответствующих предписаний.

● Штепсельную вилку никогда нельзя:

- вставлять/извлекать из розетки мокрыми руками,
- извлекать из розетки за шнур (только за ее корпус!),
- извлекать из розетки во время работы машины.

Изготовитель (см. Инструкцию по эксплуатации)

1007/9000 117 566

# Транспортировка, например, при переезде

## 1. Перед транспортировкой машины:

1. Закройте водопроводный кран. Сбросьте давление воды в подающем шланге. -> Инструкция по эксплуатации стр. 9, раздел «Фильтр в подающем шланге».
2. Слейте остатки раствора моющего средства. -> Инструкция по эксплуатации стр. 9, раздел «Насос для слива раствора моющего средства».
3. Отсоедините стиральную машину от сети.
4. Снимите шланги.

## 2. Подготовка и установка транспортных креплений:

1. Снимите крышки.
2. Установите 4 транспортных крепления и закрепите сетевой кабель в держателях. Затяните винты.

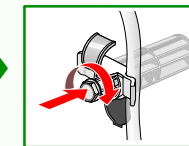
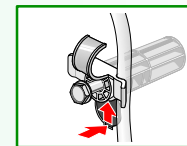
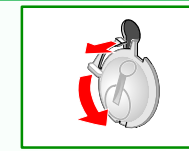
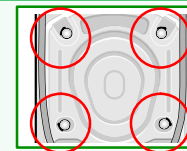

После транспортировки **обязательно** удалите транспортные крепления! -> стр. 3.



Чтобы при следующей стирке раствор моющего средства не выливался неиспользованным через сливное устройство: залейте 1 литр воды в ячейку II и включите программу **Слив**.

# Технические данные

Габариты (ширина x глубина x высота) 59,5 x 40 x 84,7 см

Вес 65 кг

Подключение к сети номинальное напряжение 220–240 В, 50 Гц  
номинальный ток 10 А  
Номинальная мощность 2300 Вт

Давление воды 100–1000 кПа (1–10 бар)

Контрольные программы согласно указаниям, приведенным в действующей европейской нормативной документации под номером 60456

Прежде чем вызвать специалистов сервисного центра, проверьте, пожалуйста, не сможете ли Вы устранить неполадки самостоятельно.  
-> *Инструкция по эксплуатации*; разделе Что делать, если ....

В случае вызова специалистов только для консультации Вам придется оплачивать вызов даже во время гарантийного срока.

Адрес ближайшего к Вам уполномоченного сервисного центра Вы сможете найти в прилагаемом перечне. Назовите, пожалуйста, сервисной службе номер изделия (E-Nr.) и заводской номер (FD) Вашей машины.

E-Nr. \_\_\_\_\_ FD \_\_\_\_\_

*Эти данные Вы сможете найти на открытой крышке основания и на задней стенке машины.*

Номер изделия                      Заводской номер

Помогите, пожалуйста, специалистам сервисной службы избежать ненужных поездок, назвав правильно номер изделия и заводской номер Вашей машины. Тем самым Вам удастся сэкономить связанные с этим затраты.

## Гарантия на систему Aqua-Stop

Только для машин с системой Aqua-Stop

*Дополнительно к праву покупателя на гарантийное обслуживание, вытекающему из договора о покупке, и дополнительно к нашей гарантии на машину фирма обязуется возместить ущерб на следующих условиях:*

1. Если из-за неисправности в системе Aqua-Stop в результате затопления пользователю был причинен материальный ущерб, то мы обязуемся его возместить.
2. Данная гарантия действительна в течение всего срока службы машины.
3. Условием выполнения гарантийных обязательств является квалифицированные установка и подключение машины с системой Aqua-Stop с соблюдением приведенных в нашей инструкции указаний; сюда включается также квалифицированно установленный удлинитель Aqua-Stop (фирменная принадлежность).  
Наша гарантия не распространяется на дефектные трубопроводы и арматуру, расположенные до места подключения системы Aqua-Stop к водопроводному крану.
4. Машины с системой Aqua-Stop не нуждаются в присмотре во время работы, так же как нет необходимости в закрывании после стирки водопроводного крана.  
Только в случае Вашего длительного отсутствия, например, на время многонедельного отпуска, водопроводный кран следует закрыть.



## Содержание

Страница

■ Указания по безопасности .....	1
■ Объем поставки .....	1
■ Место установки .....	1
■ Длины шлангов и проводов .....	2
■ Утопленный монтаж и встройка машины .....	2
■ Снятие транспортных креплений .....	3
■ Подключение воды .....	4
■ Выравнивание .....	5
■ Электроподключение .....	5
■ Транспортировка, например, при переезде .....	6
■ Технические данные .....	6
■ Служба сервиса .....	7
■ Гарантия на систему Aqua-Stop .....	7



Стиральную машину можно вводить в эксплуатацию только после прочтения данной инструкции!  
Прочтите также отдельную Инструкцию по эксплуатации.  
Сохраните всю документацию в надежном месте для последующего использования или для передачи ее следующему владельцу.



Программы	°C	Макс.	Вид белья
Хлопок	* 90 °C	5 кг*	Ноские текстильные изделия, не портящиеся от кипячения текстильные изделия из хлопка или льна
Интенсивная	* 60 °C	3 кг	Не требующие особого ухода текстильные изделия из хлоп-ка, льна, синтетике или меланжевой ткани
Хлопок Эко	* 60 °C	2,5 кг*	Не требующие особого ухода текстильные изделия из хлоп-ка, льна, синтетике или меланжевой ткани
Super 30°	* 40 °C	2 кг	Не требующие особого ухода текстильные изделия из хлопка, льна, синтетике или меланжевой ткани
Синтетика	* 60 °C		Тёмные изделия из хлопка и тканей, не требующих особого ухода
Рубашки / Бизнес	* 60 °C		Стирка шерстяных или полшерстяных изделий, пригодных для ручной или машинной стирки
Смешанное бельё	* 40 °C		Стирка современной спортивной одежды из микроволокон и верхней одежды с защитной мембраной
Синтетика Особая	* 40 °C		Для деликатного тонкого белья, например, из шёлка, са-тина, синтетике или меланжевой ткани (например, гардины)
Шерсть	* 30 °C	1 кг	Не требующие особого ухода текстильные изделия из хлоп-ка, льна, синтетике или меланжевой ткани
Outdoor	* 40 °C		Стирка шерстяных или полшерстяных изделий, пригодных для ручной или машинной стирки
Тонкое бельё/Шёлк	* 30 °C		Стирка современной спортивной одежды из микроволокон и верхней одежды с защитной мембраной
Super 15°	* 40 °C		Для деликатного тонкого белья, например, из шёлка, са-тина, синтетике или меланжевой ткани (например, гардины)

**Дополнительные программы**  
 1 Продолжительность программы оптимально подходит для стирки слабо загрязнённых текстильных изделий. При стирке белья в более высокой степени загрязнения выберите дополнительную функцию **Слив** (Выбор пятен).  
**\* При стирке с максимальной загрузкой всегда выбирайте дополнительную функцию **Слив** (Выбор пятен).**  
**В качестве короткой программы независимо от вида белья оптимально подходит **Синтетика 40 °C** с макс. скоростью отжима.**  
 При выборе программы без предварительной стирки мощное средство следует загружать в ячейку II, при выборе прорг. с предварительной стиркой - в ячейку I и II.

WS10X46A0E	WS12X46A0E	Siemens Electrolife GmbH Carl-Wery-Str. 34 81739 München / Deutschland
------------	------------	--



## ! Указания по технике безопасности

- Обязательно прочтите данную инструкцию по эксплуатации и подключению, а также все остальные инструкции, приложенные к стиральной машине, и действуйте в соответствии с приведенными в них указаниями.
- Сохраняйте всю документацию для дальнейшего использования.

**Опасность поражения электрическим током!**  
 - При извлечении вилки из розетки тяните только за вилку, а не за кабель.  
 - Не прикасайтесь к вилке влажными руками!

**Опасно для жизни!**  
 Для отслуживших приборов:  
 - Выньте вилку из розетки.  
 - Отрежьте сетевой кабель и удалите его вместе с вилкой.  
 - Сломайте замок дверцы загрузочного люка. Тем самым вы предотвратите ситуацию, когда два дечи могут оказаться запертыми внутри машины, подвергая свою жизнь опасности.

**Опасность удушья!**  
 - Держите упаковки, упаковочную пленку и другие части упаковки вдали от детей.

**Опасность отравления!**  
 - Храните моющие средства и средства по уходу в недоступном для детей месте.

**Опасность взрыва!**  
 - Наличие белья, предварительно обработанного чистящими средствами, содержащими растворители, например, плывновыводителями, промывочным бензином, после наполнения водой может привести к взрыву. Такое бельё следует до загрузки в машину тщательно прополоскать вручную.

**Опасность травмирования!**  
 - Дверца загрузочного люка может сильно нагреваться.  
 - Соблюдайте осторожность при сливе горячей мыльной воды.  
 - Нельзя залезать на стиральную машину.  
 - Не используйте открытую дверцу загрузочного люка в качестве опоры.  
 - Если барабан еще вращается, не пытайтесь просунуть руку внутрь него.  
 - Будьте осторожны при открывании кюветы для моющих средств во время стирки!

## Параметры расхода

Программа	Дополнительная функция	Загрузка	Электрический ток***	Вода***	Время выполнения программы***
Хлопок 40 °C*	☑ (Выбор пятен)	5 кг	0,55 кВт*ч	50 л	2:10 ч
Хлопок Эко 60 °C**	☑	5 кг	0,76 кВт*ч	44 л	2:15 ч
Хлопок 90 °C	☑	5 кг	1,40 кВт*ч	59 л	2:10 ч
Синтетика 40 °C**	☑	2,5 кг	0,45 кВт*ч	50 л	1:31 ч
Синтетика 40 °C** (также как Короткая программа)	-	2,5 кг	0,45 кВт*ч	40 л	0:55 ч
Смешанное бельё 30 °C	-	2 кг	0,24 кВт*ч	30 л	0:44 ч
Тонкое бельё/Шёлк 30 °C	-	2 кг	0,20 кВт*ч	36 л	0:30 ч
Шерсть 30 °C	-	2 кг	0,20 кВт*ч	30 л	0:40 ч

\* Настройка программы для проверки и маркировка об уровне потребления энергии согласно директиве 92/75/ЕЭС.  
 \*\* Настройка программы для проверки в соответствии с действующим стандартом EN60456.  
 Указания по проведению сравнительной проверки: для тестирования проверочных программ следует стирать указанный объём загрузки с максимальной скоростью отжима.  
 В качестве **короткой программы** для стирки цветного белья следует выбирать программу **Синтетика 40 °C** с максимальной скоростью отжима.  
 \*\*\* Параметры расхода отклоняются от указанных значений в зависимости от напора воды, её жесткости и исходной температуры, а также от температуры в помещении, вида и количества белья и степени его загрязнения, от свойств используемого моющего средства, от перепадов напряжения в сети и выбранных дополнительных функций.

## Уход

**! Опасность поражения электрическим током!**  
 Выньте вилку из розетки!  
**! Опасность взрыва! Не используйте растворители!**

**i Перед первой стиркой**  
 Не загружайте бельё! Откройте водопроводный кран, залейте прим. 1 литр воды и добавьте ½ мерного стакана моющего средства в ячейку II. Установите программатор на **Синтетика 60 °C** и нажмите на **С** (**Старт/Пауза**). По окончании программы установите программатор на **Выкл.**

**i Корпус машины, панель управления**  
 - Протрите мягкой и влажной тканью.  
 - Не используйте абразивные салфетки, губки и чистящие средства (средство для чистки стальных поверхностей).  
 - Тщательно удалите остатки моющего и чистящего средства.  
 - Чистка струей воды запрещается.

**Очистка кюветы для моющих средств ...**  
 ... при наличии в ней остатков моющего средства или кондиционера.

- Выдвиньте, прижмите вставку вниз, полностью извлеките кювету.
- Откиньте накладку вверх.
- Очистите с помощью воды и вытрите насухо.
- Закройте накладку и зафиксируйте ее (насадите цилиндр на направляющий штифт).
- Задвиньте кювету для моющих средств.

**i Барaban**  
 Оставьте открытой дверцу загрузочного люка для просушки барабана. При появлении пятен ржавчины используйте чистящее средство без хлора; не используйте для очистки металлическую губку.

**i Удаление накипи** *В машине не должно быть белья!*  
 Удаление накипи производится согласно указаниям изготовителя средств для удаления накипи, при правильной дозировке моющего средства не требуется.

## Указания на дисплее в зависимости от модели

**F: 16** Правильно закройте дверцу загрузочного люка; возможно, зацемилось бельё.  
**F: 17** Полностью откройте водопроводный кран, шланг для подачи воды согнут или пережат; очистите сетчатый фильтр → см. с. 10, давление воды слишком низкое.  
**F: 18** Засорен откачивающий насос; почистите откачивающий насос → см. с. 10. Засорился шланг для слива воды/канализационная труба; очистите шланг для слива воды через сифон → см. с. 10.  
**F: 21** Неисправность мотора. Обратитесь в Сервисную службу!  
**F: 23** Вода в поддоне, нарушена герметичность машины. Обратитесь в Сервисную службу!

## Техническое обслуживание

**! Опасность ошпаривания!**  
 Дождитесь остывания раствора моющего средства! Закройте водопроводный кран!

**Откачивающий насос**  
 Установите программатор на **Выкл.**, выньте вилку из розетки.

- Откройте и снимите крышку отсека для сервисного обслуживания.
- Осторожно отвинчивайте крышку насоса, пока не начнёт выливаться вода. Когда защитная крышка наполовину наолнится, заверните крышку насоса и вылейте воду из защитной крышки. Повторяйте этот процесс, пока не сольется вся мыльная вода.
- Осторожно отверните крышку насоса (остаточная вода!).
- Очистите внутреннее пространство, резьбу крышки насоса и сам корпус насоса (крыльчатка насоса должна свободно вращаться).
- Установите крышку насоса на место и заверните ее.
- Установите крышку отсека для сервисного обслуживания на место.

Чтобы избежать перерасхода моющего средства при следующей стирке: залейте 1 литр воды в ячейку II и запустите программу **Слив**.

**Шланг для слива воды через сифон**  
 Установите программатор на **Выкл.**, выньте вилку из розетки.

- Ослабьте хомут для шланга, осторожно выньте сливной шланг (там может остаться вода).
- Очистите сливной шланг и место его подсоединения к сифону.
- Снова установите сливной шланг и закрепите место подсоединения шланга к сифону хомутом.

**Сетчатый фильтр в подводе воды**  
**! Опасность поражения электрическим током!**  
 Не погружайте защитное устройство Aqua-Stop в воду (в это устройство встроено электромагнитный клапан).

Уменьшите давление воды в подводящем шланге:

- Закройте водопроводный кран!(!)
- Выберите любую программу (**кроме** **Отжим**/ **Слив**).
- Нажмите **С** (**Старт/Пауза**). Прогоните программу в течение прим. 40 секунд.
- Установите программатор на **Выкл.**, выньте вилку из розетки. Промойте сетчатый фильтр:
- отсоедините шланг от водопроводного крана. Очистите фильтр небольшой щеткой.
- и/или для стандартных моделей и моделей с системой Aqua-Secure:  
 отсоедините шланг от задней стенки машины, извлеките фильтр щипцами и очистите.
- Подсоедините шланг и проверьте герметичность соединения.

## Что делать, если ...

- Выливается вода. - Правильно закрепите или замените сливной шланг.  
 - Подтяните винтовое соединение шланга для подачи воды.
- Не поступает вода. - Не нажата **С** (**Старт/Пауза**)?  
 - Моющее средство не смывается.  
 - Открыт ли водопроводный кран?  
 - Возможно, засорился сетчатый фильтр? Почистите фильтр → см. с. 10.  
 - Согнут или пережат шланг для подачи воды?
- Дверца загрузочного люка не открывается. - Включена функция защиты. Подождите прим. 2 минуты.  
 - Выбрана программа **С** (без окончательного отжима)? → см. с. 3, 4.
- Программа не запускается. - Нажата клавиша **С** (**Старт/Пауза**) или установлено **С** (Время до окончания)?  
 - Закрыта ли дверца загрузочного люка?.
- Раствор моющего средства не сливается. - Выбрана программа **С** (без окончательного отжима)? → см. с. 3, 4.  
 - Очистите откачивающий насос → см. с. 10.  
 - Почистите канализационную трубу и/или сливной шланг.
- В барабане не видно воды. - Это не является неисправностью – уровень воды ниже, чем можно увидеть.
- Результат отжима неудовлетворительный. - Равномерно распределите в барабане мелкое и крупное бельё.  
 - Выбрана функция **С** (Защита от сминания)? → см. с. 5.  
 - Установлено слишком низкое число оборотов? → см. с. 5.
- Многочисленное начало отжима. - Это не является неисправностью – система контроля дисбаланса равномерно распределяет бельё.
- Остаточная вода в ячейке для средств по уходу. - Это не является неисправностью - эффективность действия средства по уходу не изменяется.  
 - При необходимости очистите вставку → см. с. 9.
- Неприятный запах в машине. - Запустите программу **Хлопок 90 °C** без белья. Используйте универсальное моющее средство.
- Из кюветы для моющих средств выступает пена. - Избыток моющего средства?  
 Если из кюветы для моющих средств выступает пена: смешайте 1 столовую ложку кондиционера с ½ литра воды и добавьте в ячейку II (Не подходит для стирки верхней одежды и пуховиков!).  
 - Во время следующей стирки используйте меньше моющего средства.
- Сильные шумы, вибрация и перемещение машины при отжиме. - Опоры машины зафиксированы?  
 Зафиксируйте опоры машины → см. Инструкцию по установке.  
 - Сняты ли транспортировочные фиксаторы?  
 Снимите транспортировочные фиксаторы → см. Инструкцию по установке.
- Дисплей/индикаторы не функционируют во время работы. - Сбой в подаче электропитания?  
 - Сработал предохранитель? Включите/замените предохранитель.  
 - В случае повторного возникновения неисправности вызовите специалиста Сервисной службы.
- Программа выполняется дольше, чем обычно. - Это не является неисправностью – многократно распределяя бельё внутри барабана, система контроля компенсирует дисбаланс.  
 - Это не является неисправностью - активна система контроля пенообразования - включается дополнительный цикл полоскания.
- Остатки моющего средства на бельё. - Некоторые моющие средства, не содержащие фосфатов, выделяют нерастворимый в воде осадок.  
 - Выберите режим **Полоскание** или после стирки вычистите бельё щёткой.

Если Вы не можете самостоятельно устранить неисправность или машина требует ремонта:  
 - Установите программатор на **Выкл.** и выньте вилку из розетки.  
 - Закройте водопроводный кран и вызовите специалиста сервисной службы → см. Инструкцию по установке.

## Стиральная машина

### Инструкция по эксплуатации

ru

**! Соблюдайте указания по технике безопасности на с. 8!**

Пользоваться стиральной машиной разрешается только после прочтения этой инструкции и специальной инструкции по установке!

**SIEMENS**



# Ваша новая стиральная машина

**Поздравляем** - Вы приобрели современную бытовую технику высшего качества марки Siemens. Наша стиральная машина отличается особо экономичным расходом воды и энергии. Каждая стиральная машина, которая выпускается на нашем предприятии, тщательно образом проверяется на правильность функционирования и безупречность состояния.

Дополнительная информация на сайте:  
<http://www.siemens-home.com>

## Экологичная утилизация



При утилизации упаковки соблюдайте правила экологической безопасности.

Данный прибор имеет отметку о соответствии европейским нормам 2002/96/EG для электрических и электронных приборов (waste electrical and electronic equipment - WEEE). Данные нормы определяют действующие на территории Евросоюза правила возврата и утилизации старой бытовой техники.

## Содержание

Страница

■ Использование по назначению .....	1
■ Программы.....	1
■ Выбор и настройка программы .....	3
■ Стирка .....	3/4
■ После стирки .....	4
■ Индивидуальные настройки .....	5
■ Важные указания .....	6
■ Обзор программ .....	7
■ Указания по технике безопасности .....	8
■ Параметры расхода .....	8
■ Уход .....	9
■ Указания на дисплее .....	9
■ Техническое обслуживание .....	10
■ Что делать, если ... ..	11



## Охрана окружающей среды/рекомендации по экономному пользованию

- Загружайте максимальное количество белья для соответствующей программы.
- Бельё средней степени загрязнения стирайте без предварительной стирки.
- Вместо программы **Хлопок 90 °C** выберите **Хлопок Эко 60 °C**. Результат стирки будет почти такой же, а расход энергии значительно меньше.
- Дозируйте моющее средство в соответствии с указаниями изготовителя и в зависимости от жёсткости воды.
- Если после стирки вы намерены сушить бельё в сушильной машине, скорость отжима при стирке следует устанавливать в соответствии с инструкцией изготовителя сушильной машины.

## Использование по назначению

- только для бытового использования,
- для стирки текстильных изделий, пригодных для машинной стирки, и изделий из шерсти, пригодных для ручной стирки в растворе моющего средства,
- для эксплуатации с использованием холодной водопроводной воды и имеющихся в продаже моющих средств и средств по уходу, пригодных для стиральных машин.



- Не оставляйте детей без присмотра около стиральной машины!
- К работе со стиральной машиной не допускаются дети и лица, не прошедшие соответствующий инструктаж.
- Не допускайте нахождения домашних животных вблизи стиральной машины!

## Подготовка



Устанавливайте прибор согласно указаниям, приведенным в отдельной инструкции по установке.



### Проверьте машину

- Категорически запрещается эксплуатация неисправной машины!
- Уведомите Сервисную службу!



### Подключите вилку к розетке

- Беритесь только за вилку и только сухими руками!



### Откройте водопроводный кран

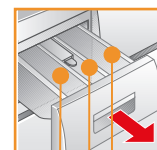

**Ячейка II:** моющее средство для основной стирки, смягчитель, отбеливатель, соль для выведения пятен

**Ячейка ⌘:** кондиционер, крахмал

**Ячейка I:** моющее средство для предварительной стирки

## Программы

Подробный обзор программ → см. с. 7.

Температуру и скорость отжима при стирке можно устанавливать индивидуально в зависимости от выбранной программы и этапа её выполнения.

	<b>Хлопок</b>	
	<b>Интенсивная</b>	ноские текстильные изделия
	<b>Хлопок Эко</b>	
	<b>Синтетика</b>	изделия, не требующие особого ухода
	<b>Смешанное бельё</b>	различные виды одежды
	<b>Тонкое бельё/Шёлк</b>	текстильные изделия, требующие деликатной стирки
	<b>Шерсть</b>	изделия из шерсти, пригодные для ручной и машинной стирки
	<b>Полоскание</b>	с последующим отжимом
	<b>Отжим</b>	отжим белья, выстиранного вручную
	<b>Слив</b>	слив воды для полоскания в режиме ⌘ (без отжима)
	<b>Супер 30'</b>	короткая программа
	<b>Супер 15'</b>	короткая программа
	<b>Outdoor</b>	современная спортивная одежда из микролокна и верхняя одежда с защитной мембраной → с. 6
	<b>Рубашки/Бизнес</b>	рубашки, не требующие глажения
	<b>Синтетика Особая</b>	тёмные текстильные изделия

### Программатор

### Дисплей / Клавиши выбора опций

### Дополн. ф.

**i** Программатор служит для включения и выключения машины, а также для выбора программы. Его можно поворачивать в обоих направлениях.

❄ - 90 °C	°C (Температура)
⌘ - 1200*	⌘ (об/мин)
1 - 24 ч	⌚ (Время до окончания)

Индикаторы состояния

-0-

**Перед первой стиркой**  
проведите один цикл стирки без белья → см. с. 9.

## Сортировка и загрузка белья

Соблюдайте указания по уходу от изготовителя!

Сортируйте бельё в соответствии с указаниями на этикетках, а также в соответствии с видом, цветом, степенью загрязнения и рекомендованной температурой стирки. Не превышайте максимальную загрузку → см. с. 7.

Соблюдайте важные указания → см. с. 6!

Загружайте крупное и мелкое бельё вперемешку!

Закройте дверцу загрузочного люка. Следите за тем, чтобы бельё не оказалось между дверцей загрузочного люка и резиновым уплотнителем.

## Обавление моющего средства и средства по уходу

Дозировка моющего средства зависит от количества белья, степени загрязнения, жёсткости воды (необходимую информацию можно получить, обратившись в предприятие водоснабжения вашего района) и указаний изготовителя.

Налейте жидкое моющее средство в специальный дозатор и поместите в барабан.

Во время стирки будьте осторожны при открывании кюветы для моющих средств!

**i** Разбавьте водой густой кондиционер или средство для предотвращения деформации белья. Это предотвращает закупоривание.

## Выбор и настройка программы

Дополнительные функции

Старт/Пауза

**i** Информацию о дополнительных функциях и клавишах выбора опций см. в индивидуальных настройках на с. 5.

## Выбор ◊ (Старт/Пауза)

**i** Все клавиши являются высокочувствительными, для их активизации достаточно легкого прикосновения! При продолжительном прикосновении к клавишам выбора опций срабатывает автоматический просмотр опций настройки!

Выбор температуры (\* = холодная)

Выбор скорости отжима (\* в зависимости от модели) или ☼ (без отжима = без окончательного отжима, бельё остаётся лежать в воде, в которой оно последний раз полоскалось)

Время до окончания...

Индикация при выполнении программы:

Стирка, полоскание, отжим, время выполнения программы или её окончание (-0-)

## Стирка

Кювета для моющих средств с ячейками I, II, ☼

Барабан

Панель управления

Дверца загрузочного люка



Крышка отсека для сервисного обслуживания

## Стирка



## Извлечение белья

Откройте дверцу загрузочного люка и извлеките бельё. Если выбрана функция ☼ (без окончательного отжима): установите программатор на ☼ **Слив** или выберите скорость отжима. Нажмите ◊ (Старт/Пауза).



- Удалите из белья посторонние предметы – опасность появления ржавчины.
- Оставьте открытой дверцу загрузочного люка и выдвиньте кювету для моющих средств, чтобы просушить машину кювету.



## Закрывание водопроводного крана

В моделях с системой Aqua-Stop не требуется → пояснения см. в инструкции по установке.



## Выключение

Установите программатор на **Выкл.**

## Окончание программы ...

... ◊ (Старт/Пауза) мигает и на дисплее появляется -0-.

## Прерывание программы

- Для программ стирки при высокой температуре:
- Для охлаждения белья выберите: ☼ **Полоскание**.
  - Нажмите ◊ (Старт/Пауза).
- Для программ стирки при низкой температуре:
- Выберите ☼ **Отжим** или ☼ **Слив**.
  - Нажмите ◊ (Старт/Пауза).

## Изменение программы

- Если вы по ошибке выбрали не ту программу:
- Выберите нужную программу.
  - Нажмите ◊ (Старт/Пауза).

# Индивидуальные настройки

## Клавиши выбора опций

Перед началом программы и во время её выполнения можно менять скорость отжима и температуру. Результат зависит от этапа выполнения программы.

### ⌂ (температура °C)

Отображаемую температуру стирки можно изменить. Для каждой программы существует ограничение по выбору максимальной температуры стирки.

### ⌚ (скорость отжима)

Отображаемую скорость отжима можно изменить. Максимальная скорость отжима зависит от модели машины и установленной программы.

### ⌚ (Время до окончания)

После выбора программы на дисплее отображается продолжительность её выполнения. Вы можете отложить начал запуска программы. Настройка времени отложенного окончания производится с шагом в один час, макс. до 24. Нажимайте клавишу ⌚ (Время до окончания) до тех пор, пока не появится нужное количество часов (h=час). Нажмите ⏏ (Старт/Пауза).

## Дополнительные функции → см. также в обзоре программ, с. 7

⏏ (Выбор пятен)	Увеличение продолжительности стирки для более интенсивной очистки сильно загрязненного белья или для стирки при максимальной загрузке → см. в обзоре программ, с. 7.
⏏ (Предварительная стирка)	Для сильно загрязненного ноского белья, например, из хлопка или льна. Предварительная стирка при 30 °C.
⏏ (Защита от сминания)	Специальная операция отжима с последующим разрыхлением белья. Щадящий окончательный отжим - остаточная влажность белья слегка повышена.
⏏ (Дополнительное полоскание)	Дополнительное полоскание. Для областей с очень мягкой водой или для улучшения качества полоскания.

### ⏏ (Старт/Пауза)

Для запуска и остановки программы.

## Сигнал

1. Запуск режима регулировки сигнала

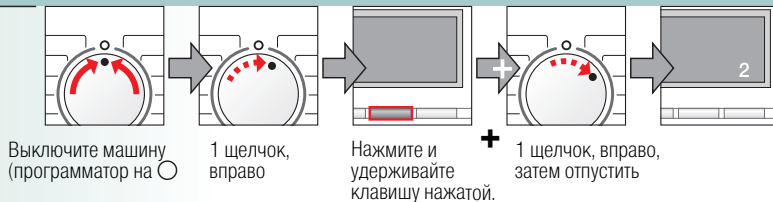

... клавиш функций

...сигналов предупреждения

2. Установите громкость ...

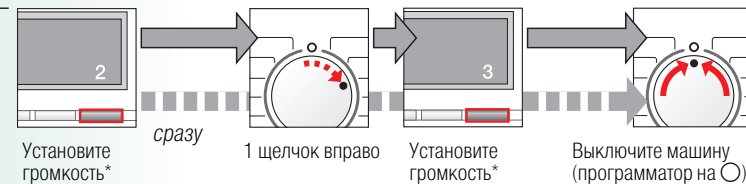

\* последовательно прикасаясь к указанной клавише



# Важные указания



## Берегите бельё и машину

- Проверяйте карманы.
- Удалите металлические предметы (канцелярские скрепки и т. п.).
- Деликатные ткани стирайте в сетке/мешке (чулки, тюль, бюстгальтеры на косточках).
- Застегните молнии, чехлы на кнопках.
- Вытряхните песок из карманов и отворотов.
- Снимите с занавесок кольца для крепления или поместите занавески в сетку/мешок.



## Бельё различной степени загрязнения

Новое бельё стирайте отдельно.	
Лёгкая степень загрязнения	Предварительная стирка не нужна.
Сильная степень загрязнения	По возможности удаляйте пятна перед стиркой в машине. Выберите дополнительную функцию ⏏ (Выбор пятен). Загрузите меньше белья; предварительная стирка. По возможности удаляйте пятна перед стиркой в машине. Выберите дополнительную функцию ⏏ (Выбор пятен).



## Замачивание

Загружайте бельё одного цвета.

Добавьте в ячейку II средство для замачивания/моющее средство согласно указаниям изготовителя. Установите программатор на ⌂ Хлопок 30 °C и нажмите ⏏ (Старт/Пауза). Примерно через 10 минут нажмите ⏏ (Старт/Пауза), чтобы остановить программу. По истечении необходимого времени замачивания снова нажмите клавишу ⏏ (Старт/Пауза), чтобы продолжить выполнение программы, или выберите другую программу.



## Подкрахмаливание

Кондиционер добавлять нельзя.

Подкрахмаливание с использованием жидкого крахмала возможно во всех программах стирки. Крахмал добавляется согласно указаниям изготовителя в ячейку для кондиционера ⌘ (при необходимости сначала очистить).



## Окрашивание/отбеливание

Машина не рассчитана на окрашивание в промышленных количествах. Соли разъедают поверхность из нержавеющей стали! Применяйте краситель, соблюдая указания изготовителя! В стиральной машине **нельзя** отбеливать бельё!



## Outdoor

Кондиционер добавлять нельзя.

Подходящее для машинной стирки специальное моющее средство можно приобрести в частности в спортивных магазинах. Дозировка согласно указаниям изготовителя. Добавьте специальное моющее средство для верхней одежды в ячейку II. Установите программатор на ⌘ Outdoor. Выберите температуру и нажмите ⏏ (Старт/Пауза).

## Программы °C Макс. Вид белья

Программы	°C	Макс.	Вид белья
<b>Хлопок</b>	* - 90 °C		
<b>Интенсивная</b>	* - 60 °C	5 кг*	Ноские текстильные изделия, не портящиеся от кипячения текстильные изделия из хлопка или льна
<b>Хлопок Эко</b>	* - 60 °C		
<b>Супер 30'</b>	* - 40 °C	3 кг	не требующие особого ухода текстильные изделия из хлопка, льна, синтетики или меланжевой ткани
<b>Синтетика</b>	* - 60 °C	2,5 кг*	не требующие особого ухода текстильные изделия из хлопка, льна, синтетики или меланжевой ткани
<b>Рубашки / Бизнес</b>	* - 60 °C		Не требующие глажения рубашки и сорочки из хлопка, льна, синтетики или меланжевой ткани
<b>Смешанное бельё</b>	* - 40 °C		Текстильные изделия из хлопка или изделия, не требующие особого ухода
<b>Синтетика Особая</b>	* - 40 °C		Тёмные изделия из хлопка и тканей, не требующих особого ухода
<b>Шерсть</b>	* - 40 °C	2 кг	Стирка шерстяных или полушерстяных изделий, пригодных для ручной или машинной стирки
<b>Outdoor</b>	* - 40 °C		Стирка современной спортивной одежды из микроволокна и верхней одежды с защитной мембраной
<b>Тонкое бельё/Шёлк</b>	* - 30 °C		Для деликатного тонкого белья, например, из шёлка, сатина, синтетики или меланжевой ткани (например, гардины)
<b>Супер 15'</b>	* - 40 °C	1 кг	Не требующие особого ухода текстильные изделия из хлопка, льна, синтетики или меланжевой ткани

### Дополнительные программы

**I** Продолжительность программы оптимально подходит для стирки слабо загрязнённых текстильных изделий. При стирке белья с более высокой степенью загрязнения выберите дополнительную функцию (Выбор пятен).

**\* При стирке с максимальной загрузкой всегда выбирайте дополнительную функцию (Выбор пятен).**

**В качестве короткой программы независимо от вида белья оптимально подходит Синтетика 40 °C с макс. скоростью отжима.**

При выборе программ без предварительной стирки моющее средство следует загружать в ячейку **II**, при выборе progr. с предварительной стиркой - в ячейки **I и II**.

1109 / 9000508106

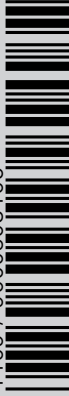

WS10X46AOE  
WS12X46AOE

Siemens Electrogeräte GmbH  
Carl-Wery-Str. 34  
81739 München / Deutschland



## Указания по технике безопасности

- Обязательно прочтите данную инструкцию по эксплуатации и подключению, а также все остальные инструкции, приложенные к стиральной машине, и действуйте в соответствии с приведенными в них указаниями.
- Сохраняйте всю документацию для дальнейшего использования.

### Опасность поражения электрическим током!

- При извлечении вилки из розетки тяните только за вилку, а не за кабель.
- Не прикасайтесь к вилке влажными руками!

### Опасно для жизни!

- Для отслуживших приборов:
- Выньте вилку из розетки.
  - Отрежьте сетевой кабель и удалите его вместе с вилкой.
  - Сломайте замок дверцы загрузочного люка. Тем самым вы предотвратите ситуацию, когда дети могут оказаться запертыми внутри машины, подвергая свою жизнь опасности.

### Опасность удушья!

- Держите упаковки, упаковочную пленку и другие части упаковки вдали от детей.

### Опасность отравления!

- Храните моющие средства и средства по уходу в недоступном для детей месте.

### Опасность взрыва!

- Наличие белья, предварительно обработанного чистящими средствами, содержащими растворители, например, пяновыводителями, промывочным бензином, после наполнения водой может привести к взрыву. Такое бельё следует до загрузки в машину тщательно прополоскать вручную.

### Опасность травмирования!

- Дверца загрузочного люка может сильно нагреваться.
- Соблюдайте осторожность при сливе горячей мыльной воды.
- Нельзя залезать на стиральную машину.
- Не используйте открытую дверцу загрузочного люка в качестве опоры.
- Если барабан еще вращается, не пытайтесь просунуть руку внутрь него.
- Будьте осторожны при открывании кюветы для моющих средств во время стирки!

## Параметры расхода

Программа	Дополнительная функция	Загрузка	Электрический ток***	Вода***	Время выполнения программы***
<b>Хлопок 40 °C*</b>	(Выбор пятен)	5 кг	0,55 кВт*ч	50 л	2:10 ч
<b>Хлопок Эко 60 °C**</b>		5 кг	0,76 кВт*ч	44 л	2:15 ч
<b>Хлопок 90 °C</b>		5 кг	1,40 кВт*ч	59 л	2:10 ч
<b>Синтетика 40 °C**</b>		2,5 кг	0,45 кВт*ч	50 л	1:31 ч
<b>Синтетика 40 °C**</b> (также как <b>Короткая программа</b> )	-	2,5 кг	0,45 кВт*ч	40 л	0:55 ч
<b>Смешанное бельё 30 °C</b>	-	2 кг	0,24 кВт*ч	30 л	0:44 ч
<b>Тонкое бельё/Шёлк 30 °C</b>	-	2 кг	0,20 кВт*ч	36 л	0:30 ч
<b>Шерсть  30 °C</b>	-	2 кг	0,20 кВт*ч	30 л	0:40 ч

\* Настройка программы для проверки и маркировка об уровне потребления энергии согласно директиве 92/75/ЕЭС.

\*\* Настройка программы для проверки в соответствии с действующим стандартом EN60456.

Указания по проведению сравнительной проверки: для тестирования проверочных программ следует стирать указанный объем загрузки с максимальной скоростью отжима. В качестве **короткой программы** для стирки цветного белья следует выбирать программу **Синтетика 40 °C** с максимальной скоростью отжима.

\*\*\* Параметры расхода отклоняются от указанных значений в зависимости от напора воды, её жесткости и исходной температуры, а также от температуры в помещении, вида и количества белья и степени его загрязнения, от свойств используемого моющего средства, от перепадов напряжения в сети и выбранных дополнительных функций.

## Уход



- Опасность поражения электрическим током!  
Выньте вилку из розетки!
- Опасность взрыва! Не используйте растворители!

### Перед первой стиркой

Не загружайте бельё! Откройте водопроводный кран, залейте прим. 1 литр воды и добавьте ½ мерного стакана моющего средства в ячейку II. Установите программатор на Синтетика 60 °C и нажмите на (Старт/Пауза). По окончании программы установите программатор на **Выкл.**

### Корпус машины, панель управления

- Протрите мягкой и влажной тканью.
- Не используйте абразивные салфетки, губки и чистящие средства (средство для чистки стальных поверхностей).
- Тщательно удалите остатки моющего и чистящего средства.
- Чистка струей воды запрещается.

### Очистка кюветы для моющих средств ...

... при наличии в ней остатков моющего средства или кондиционера.

1. Выдвиньте, прижмите вставку вниз, полностью извлеките кювету.
2. Откиньте накладку вверх.
3. Очистите с помощью воды и вытрите насухо.
4. Закройте накладку и зафиксируйте ее (насадите цилиндр на направляющий штифт).
5. Задвиньте кювету для моющих средств.

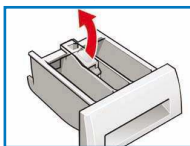
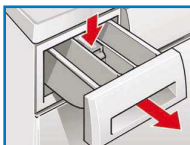

Оставьте выдвинутой кювету для моющих средств, чтобы просушить ее.

### Барaban

Оставьте открытой дверцу загрузочного люка для просушки барабана. При появлении пятен ржавчины используйте чистящее средство без хлора; не используйте для очистки металлическую губку.

### Удаление накипи

*В машине не должно быть белья!*

Удаление накипи производится согласно указаниям изготовителя средств для удаления накипи, при правильной дозировке моющего средства не требуется.

## Указания на дисплее в зависимости от модели

**F: 16** Правильно закройте дверцу загрузочного люка; возможно, защемилось бельё.

**F: 17** Полностью откройте водопроводный кран, шланг для подачи воды согнут или пережат; очистите сетчатый фильтр → см. с. 10, давление воды слишком низкое.

**F: 18** Засорен откачивающий насос; почистите откачивающий насос → см. с. 10. Засорился шланг для слива воды/канализационная труба; очистите шланг для слива воды через сифон → см. с. 10.

**F: 21** Неисправность мотора. Обратитесь в Сервисную службу!

**F: 23** Вода в поддоне, нарушена герметичность машины. Обратитесь в Сервисную службу!

## Техническое обслуживание



- Опасность ошпаривания!  
Дождитесь остывания раствора моющего средства! Закройте водопроводный кран!

### Откачивающий насос

Установите программатор на **Выкл.**, выньте вилку из розетки.

1. Откройте и снимите крышку отсека для сервисного обслуживания.
2. Осторожно отвинчивайте крышку насоса, пока не начнёт выливаться вода. Когда защитная крышка наполовину наолнится, заверните крышку насоса и вылейте воду из защитной крышки. Повторяйте этот процесс, пока не сольется вся мыльная вода.
3. Осторожно отверните крышку насоса (остаточная вода!).
4. Очистите внутреннее пространство, резьбу крышки насоса и сам корпус насоса (крыльчатка насоса должна свободно вращаться).
5. Установите крышку насоса на место и заверните ее.
6. Установите крышку отсека для сервисного обслуживания на место.

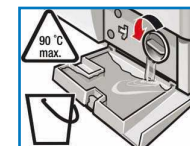
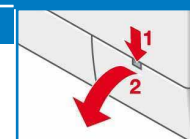

Чтобы избежать перерасхода моющего средства при следующей стирке: залейте 1 литр воды в ячейку II и запустите программу Слив.

### Шланг для слива воды через сифон

Установите программатор на **Выкл.**, выньте вилку из розетки.

1. Ослабьте хомут для шланга, осторожно выньте сливной шланг (там может остаться вода).
2. Очистите сливной шланг и место его подсоединения к сифону.
3. Снова установите сливной шланг и закрепите место подсоединения шланга к сифону хомутом.



### Сетчатый фильтр в подводе воды



**Опасность поражения электрическим током!**

Не погружайте защитное устройство Aqua-Stop в воду (в это устройство встроены электромагнитный клапан).

Уменьшите давление воды в подводящем шланге:

1. Закройте водопроводный кран!
2. Выберите любую программу (**кроме** Отжим/ Слив).
3. Нажмите (Старт/Пауза). Прогоните программу в течение прим. 40 секунд.
4. Установите программатор на **Выкл.**, выньте вилку из розетки. Промойте сетчатый фильтр:
5. отсоедините шланг от водопроводного крана. Очистите фильтр небольшой щеткой.

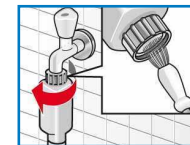

**и/или** для стандартных моделей и моделей с системой Aqua-Secure:

6. отсоедините шланг от задней стенки машины, извлеките фильтр щипцами и очистите.
6. Подсоедините шланг и проверьте герметичность соединения.

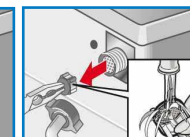
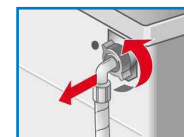

## Что делать, если ...

- Выливается вода.
  - Правильно закрепите или замените сливной шланг.
  - Подтяните винтовое соединение шланга для подачи воды.
- Не поступает вода.
  - Не нажата **▶ (Старт/Пауза)**?
  - Открыт ли водопроводный кран?
  - Возможно, засорился сетчатый фильтр? Почистите фильтр → см. с. 10.
  - Согнут или пережат шланг для подачи воды?
- Дверца загрузочного люка не открывается.
  - Включена функция защиты. Подождите прим. 2 минуты.
  - Выбрана программа **☺** (без окончательного отжима)? → см. с. 3, 4.
- Программа не запускается.
  - Нажата клавиша **▶ (Старт/Пауза)** или установлено **⌚ (Время до окончания)**?
  - Закрыта ли дверца загрузочного люка?.
- Раствор моющего средства не сливается.
  - Выбрана программа **☺** (без окончательного отжима)? → см. с. 3, 4.
  - Очистите откачивающий насос → см. с. 10.
  - Прочистите канализационную трубу и/или сливной шланг.
- В барабане не видно воды.
  - Это не является неисправностью – уровень воды ниже, чем можно увидеть.
- Результат отжима неудовлетворительный.
  - Равномерно распределите в барабане мелкое и крупное бельё.
  - Выбрана функция **☹ (Защита от сминания)**? → см. с. 5.
  - Установлено слишком низкое число оборотов? → см. с. 5.
- Многократное начало отжима.
  - Это не является неисправностью – система контроля дисбаланса равномерно распределяет бельё.
- Остаточная вода в ячейке для средств по уходу.
  - Это не является неисправностью - эффективность действия средства по уходу не изменяется.
  - При необходимости очистите вставку → см. с. 9.
- Неприятный запах в машине.
  - Запустите программу **👕 Хлопок 90 °C** без белья. Используйте универсальное моющее средство.
- Из кюветы для моющих средств выступает пена.
  - Избыток моющего средства?
  - Если из кюветы для моющих средств выступает пена: смешайте 1 столовую ложку кондиционера с ½ литра воды и добавьте в ячейку **II (Не подходит для стирки верхней одежды и пуховиков!)**.
  - Во время следующей стирки используйте меньше моющего средства.
- Сильные шумы, вибрация и перемещение машины при отжиме.
  - Опоры машины зафиксированы? Зафиксируйте опоры машины → см. Инструкцию по установке.
  - Сняты ли транспортировочные фиксаторы? Снимите транспортировочные фиксаторы → см. Инструкцию по установке.
- Дисплей/индикаторы не функционируют во время работы.
  - Сбой в подаче электропитания?
  - Сработал предохранитель? Включите/замените предохранитель.
  - В случае повторного возникновения неисправности вызовите специалиста Сервисной службы.
- Программа выполняется дольше, чем обычно.
  - Это не является неисправностью – многократно распределяя бельё внутри барабана, система контроля компенсирует дисбаланс.
  - Это не является неисправностью - активна система контроля пенообразования - включается дополнительный цикл полоскания.
- Остатки моющего средства на бельё.
  - Некоторые моющие средства, не содержащие фосфатов, выделяют нерастворимый в воде осадок.
  - Выберите режим **👕 Полоскание** или после стирки вычистите бельё щёткой.

Если Вы не можете самостоятельно устранить неисправность или машина требует ремонта:

- Установите программатор на **Выкл.** и выньте вилку из розетки.
- Закройте водопроводный кран и вызовите специалиста сервисной службы → см. Инструкцию по установке.



Соблюдайте указания по технике безопасности на с. 8!

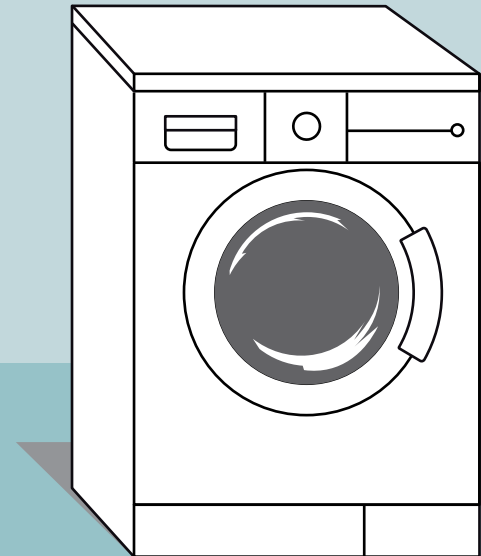

## Стиральная машина

### Инструкция по эксплуатации

ru



Пользоваться стиральной машиной разрешается только после прочтения этой инструкции и специальной инструкции по установке!

**SIEMENS**