

Содержание

Рекомендации по безопасности	5
Правила техники безопасности	5
Причины повреждений	8
Охрана природы	9
Удаление отходов без вреда для окружающей среды	9
Рекомендации по экономии электроэнергии	10
Приготовление пищи на основе принципа индукции	11
Преимущества приготовления пищи на основе принципа индукции	11
Подходящая посуда	11
Знакомство с прибором	14
Панель управления	14
Конфорки	15
Индикатор остаточного тепла	15
Управление варочной панелью	16
Включение и выключение варочной панели	16
Настройка конфорки	16
Таблица	17
Блокировка от включения детьми	20
Включение и выключение временной блокировки от включения детьми	20
Включение и отключение постоянной блокировки от включения детьми	20
Режим поддержания в горячем состоянии	21
Принцип работы	21
Функция "Powerboost"	22
Ограничения в использовании функции "Powerboost"	22
Включение функции	23

Содержание

Отключение функции	23
Автоматическое отключение конфорки	24
Функция таймера	24
Таймер	25
Блокировка панели управления на время уборки	26
Автоматическое ограничение времени	27
Отключение звукового сигнала	28
Уход и очистка	28
Варочная панель	28
Рама варочной панели	29
Устранение неполадок	30
Нормальные шумы, возникающие во время работы прибора	32
Сервисная служба	33

Рекомендации по безопасности

Внимательно прочитайте данное руководство по эксплуатации. Только тогда Вы сможете правильно обращаться со своим электроприбором.

Сохраните руководство по эксплуатации и монтажу. В случае передачи прибора другому владельцу вместе с ним передайте также всю сопроводительную документацию.

Проверьте прибор после снятия упаковки. Если во время транспортировки он получил повреждения, не подключайте прибор, а свяжитесь с сервисным центром и передайте туда письменное заявление с описанием повреждений. В противном случае, Вы утратите право на получение компенсации.

Правила техники безопасности

Безопасная эксплуатация

Данный прибор предназначен исключительно для бытового использования.

Используйте варочную панель только для приготовления пищи.

Для безопасного использования данного прибора взрослые и дети, которые по причине

- физических, сенсорных или психических ограничений,
- по неопытности или незнанию

не в состоянии им пользоваться, не должны делать этого без присмотра ответственного взрослого человека.

Не допускайте, чтобы дети играли с электроприбором.

Горячее растительное или сливочное масло и маргарин

Перегретое растительное и сливочное масло (маргарин) легко возгораются. Существует опасность пожара!

Не оставляйте без присмотра продукты, которые готовятся с использованием растительного или сливочного масла. В случае возгорания растительного или сливочного масла никогда не заливайте огонь водой.

Потушите пламя быстро накрыв посуду крышкой или тарелкой.

Отключите конфорку.

Приготовление блюд на водяной бане

Готовя блюда на водяной бане, Вы варите продукты в небольшой кастрюле, которая погружена в большую кастрюлю, наполненную водой. Таким образом, Ваше блюдо готовится при несильном и равномерном нагреве, обеспечиваемом горячей водой, а не на тепле, происходящем непосредственно от конфорки. При приготовлении блюд на водяной бане необходимо следить за тем, чтобы жестяные, стеклянные и другие банки не стояли непосредственно на дне кастрюли, наполненной водой, чтобы избежать растрескивания стекла варочной панели и кастрюли из-за перегрева конфорки.

Горячая варочная панель

Существует опасность ожога! Не трогайте горячие конфорки.

Ни в коем случае не разрешайте детям подходить к варочной панели. Индикатор остаточного тепла показывает, горячие ли конфорки.

Существует опасность пожара! Никогда не кладите легковоспламеняющиеся предметы на варочную панель.

Существует опасность пожара! Если под варочной панелью находится выдвижной ящик, не храните там легковоспламеняющиеся предметы и аэрозоли.

Мокрое дно посуды и мокрые конфорки

Существует опасность получения травм! Если между дном посуды и конфоркой находится какая-то жидкость, при нагревании может возникнуть давление пара. Из-за него посуда может внезапно подскочить на плите. Всегда следите за тем, чтобы дно посуды и конфорки были сухими.

Трещины на варочной панели

Существует опасность удара током! Если варочная панель разбита или имеет трещину, отключите прибор от электросети.

Конфорка нагревается, но индикатор не работает

Свяжитесь с сервисным центром.

Существует опасность ожога! Если индикатор не работает, выключите конфорку. Свяжитесь с сервисным центром.

Не кладите на варочную панель металлические предметы

Существует опасность ожога! Не оставляйте на варочной панели ножи, вилки, ложки, крышки и другие металлические предметы, они могут очень быстро раскалиться.

Уход за вентилятором

Данная варочная панель снабжена вентилятором, расположенным в ее нижней части.

Существует опасность повреждения! Если под варочной панелью находится ящик, в нем нельзя хранить мелкие предметы и бумагу, потому что, если их затянет струей воздуха, они могут испортить вентилятор или нарушить процесс охлаждения варочной панели.

Внимание! Между содержимым ящика и входом вентилятора должно оставаться, как минимум, 2 см.

Неквалифицированный ремонт

Существует опасность удара электротоком! Неквалифицированный ремонт представляет собой опасность. Ремонт электроприборов должен проводиться только квалифицированным персоналом сервисного центра.

Кабель питания

Любые действия с прибором, включая замену или установку кабеля питания, должны производить специалисты сервисного центра.

Кабеля питания электроприборов не должны касаться горячих конфорок. Это может повредить изоляцию кабеля и варочную панель.

- ⚠ Данный электроприбор соответствует нормам безопасности и электромагнитной совместимости. Тем не менее, лица, имеющие электрокардиостимулятор, не должны подходить к данному прибору и пользоваться им. Невозможно быть уверенным, что абсолютно все подобные аппараты, существующие на рынке, соответствуют действующим нормам электромагнитной совместимости, и что возникновение интерференций, нарушающих правильную работу кардиостимулятора, полностью исключено. Также возможно, что некий дискомфорт могут ощущать люди, пользующиеся другими аппаратами, например, слуховыми.

Отключение варочной панели

Каждый раз после использования варочной панели необходимо отключить ее с помощью главного выключателя. Не следует ждать автоматического отключения варочной панели из-за отсутствия посуды на конфорке.

Причины повреждений

Дно посуды

Шероховатое дно кастрюли или сковороды может стать причиной появления царапин на стеклокерамике.

Не нагревайте пустую посуду. Это может вызвать повреждения.

Горячая посуда

Никогда не ставьте горячие кастрюли и сковороды на панель управления, зону индикаторов и раму.

Это может вызвать повреждения.

Твердые и острые предметы

Падение твердых или острых предметов на варочную панель может вызвать ее повреждение.

Фольга и пластмасса

При соприкосновении с горячими конфорками алюминиевая фольга и пластмассовая посуда могут расплавиться. Защитная пленка не предназначена для вашей варочной панели.

Обзор

В следующей таблице приведены самые частые причины повреждений:

Повреждения	Причины	Способ устранения
Пятна	Остатки пищи	Удаляйте остатки пищи специальным скребком для стеклянных поверхностей.
	Неподходящие чистящие средства	Используйте только чистящие средства, предназначенные для очистки стеклокерамики.
Царапины	Соль, сахар и песок	Не используйте варочную панель в качестве полки или рабочего стола.
	Шероховатое дно кастрюль или сковородок тоже может стать причиной царапин на стеклокерамике.	Проверьте используемую посуду.
Изменения цвета	Неподходящие чистящие средства	Используйте только чистящие средства, предназначенные для очистки стеклокерамики.
	Следы трения посуды	Передвигайте кастрюли и сковородки, приподнимая их над стеклокерамической поверхностью.
Неровности	Сахар и продукты с высоким содержанием сахара	Удаляйте остатки пищи специальным скребком для стеклянных поверхностей.

Охрана природы

Удаление отходов без вреда для окружающей среды



Распакуйте прибор. Утилизируйте упаковку в соответствии с требованиями охраны окружающей среды.

Данный прибор имеет отметку о соответствии европейским нормам 2002/96/EG для электрических и электронных приборов (waste electrical and electronic equipment - WEEE).

Данные нормы определяют действующие на территории Евросоюза правила возврата и утилизации старых приборов.

Рекомендации по экономии электроэнергии

- Всегда закрывайте кастрюли подходящей крышкой. В противном случае значительно возрастет расход электроэнергии.
- Используйте кастрюли и сковороды с плоским дном. Использование посуды с неровным дном может стать причиной повышенного расхода электроэнергии.
- Диаметр дна кастрюли или сковороды должен совпадать с размером конфорки. Использование кастрюль с диаметром дна меньше диаметра конфорки ведёт к потере электроэнергии. Обратите внимание: изготовители посуды часто указывают верхний диаметр, который, как правило, больше, чем диаметр дна.
- Для приготовления небольших объемов пищи используйте маленькую кастрюлю. При приготовлении в большой кастрюле расходуется много электроэнергии.
- При приготовлении пищи наливайте немного воды. Это экономит электроэнергию, а овощи сохраняют все содержащиеся в них витамины и минеральные вещества.
- Своевременно переключайте конфорку на более низкую ступень нагрева.

Приготовление пищи на основе принципа индукции

Преимущества приготовления пищи на основе принципа индукции

Приготовление пищи на основе принципа индукции представляет собой радикальный переворот в традиционной форме нагревания, поскольку тепло генерируется непосредственно в посуде. В связи с этим, имеется целый ряд преимуществ:

- **Продукты варятся и жарятся очень быстро:** нагревается сама посуда.
- **Расходуется меньше электроэнергии**
- **Удобство в обращении и простота чистки:** остатки пищи не так пригорают на поверхности варочной панели.
- **Контроль за процессом варки и безопасность:** варочная панель начинает и прекращает подачу энергии сразу при нажатии клавиш на панели управления. Индукционная конфорка прекращает подачу тепла при снятии посуды, даже если ее не отключили.

Подходящая посуда

Ферромагнитная посуда

Для приготовления пищи на индукционной варочной панели подходит только посуда, обладающая ферромагнитными свойствами, это может быть посуда из:

- эмалированной стали
- чугуна
- специальная посуда для индукционных варочных панелей из нержавеющей стали.

Специальная посуда для индукционных конфорок

Существует также другой тип специальной посуды для индукционных конфорок, в которой ферромагнитными свойствами обладает только часть дна. При покупке такой посуды проверьте диаметр ферромагнитной части дна, он влияет как на обнаружение посуды конфоркой, так и на конечный результат процесса варки.

Проверка посуды с помощью магнита

Для того, чтобы убедиться, что посуда подходит для индукционной плиты, проверьте, притягивается ли она магнитом. Обычно производители указывают на посуде, что она пригодна для использования на индукционной плите.

Неподходящая посуда

Никогда не используйте посуду, изготовленную из:

- обычной тонкой стали
- стекла
- керамики
- меди
- алюминия

Характеристики дна посуды

Характеристики дна посуды могут влиять на однородность полученного блюда. Посуда, произведенная из материалов, способствующих распространению тепла, например, посуда типа "сэндвич" из нержавеющей стали, равномерно распределяет тепло, экономя время и электроэнергию.

Отсутствие посуды и посуда неподходящего размера

Если Вы не поставили посуду на выбранную Вами конфорку, эта посуда изготовлена не из того материала или не соответствует размеру зоны нагрева, цифра, обозначающая степень нагрева и показанная на индикаторе конфорки, начнет мигать.

Чтобы мигание прекратилось, поставьте на конфорку подходящую посуду. Если не сделать этого в течение 90 секунд, конфорка автоматически отключится.

Пустая посуда и посуда с тонким дном

Не нагревайте пустую посуду и не используйте посуду с тонким дном. Варочная панель снабжена системой безопасности, однако пустая кастрюля может нагреться так быстро и так сильно, что система "Автоматическое отключение" не успеет вовремя среагировать, и кастрюля раскалится. Дно кастрюли может расплавиться и повредить стеклянную поверхность панели. Если это случилось, не касайтесь кастрюли и выключите конфорку. Если после остывания конфорка не включается, свяжитесь с сервисным центром.

Обнаружение посуды

Каждая конфорка имеет минимальный порог обнаружения посуды, который зависит от материала, из которого она изготовлена. Поэтому следует использовать конфорку, наиболее подходящую для диаметра Вашей посуды.

Двухконтурные и трехконтурные конфорки

Такие конфорки могут распознавать посуду различных размеров. В зависимости от материала и свойств посуды конфорка автоматически отреагирует, включится только центральная ее часть или вся конфорка, и варочная панель будет подавать мощность необходимую для достижения оптимального результата.

Знакомство с прибором

На *странице 2* вы найдете описание основных типов с указанием размеров.

Панель управления

Индикационное поле для
степени нагрева *1 - 9*
готовности к работе -
остаточного тепла *H/h*
функции поддержания температуры *⌋*
функции "Powerboost" *b*
функции таймера

Индикатор
F зоны нагрева
для жаровни

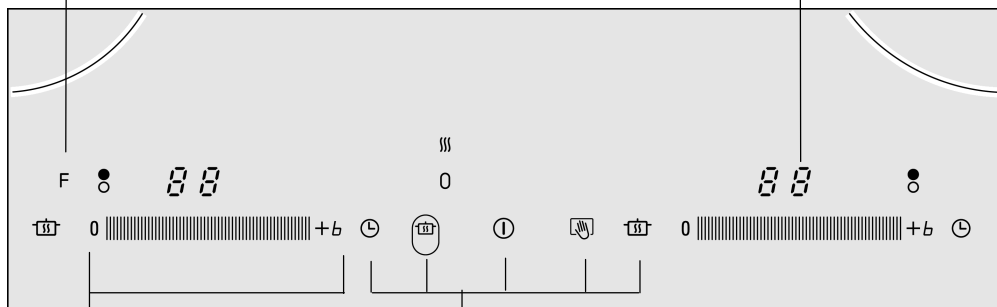

Панель управления для
выбора конфорки,
степени нагрева и
функции таймера

Панель управления для
⌚ функции таймера
👉 конфоркой разогрева блюд
Ⓛ главного выключателя и
блокировки от включения детьми
👉 функции блокировки на время уборки
👉 функции поддержания температуры

Конфорки

Конфорка	Включение и отключение
○ Одноконтурная конфорка	Пользуйтесь посудой подходящего размера.
⊖ Зона нагрева для жаровни*	При использовании посуды, дно которой соответствует размеру внешнего контура, конфорка включается автоматически.
☐ Конфорка разогрева блюд с нагревательным элементом*	Нажмите на символ  .**

* Включение конфорки: загорится соответствующий индикатор.

** Загорится индикатор остаточного тепла.

Пользуйтесь только посудой, подходящей для индукционных конфорок, см. раздел "Подходящая посуда".

Индикатор остаточного тепла

Каждая конфорка варочной панели снабжена индикатором остаточного тепла, который горит, пока конфорка не остынет. Не касайтесь конфорки с горящим индикатором остаточного тепла.

Даже если варочную панель выключить, индикатор *h/H* будет гореть, пока конфорка не остынет.

Если Вы снимете с конфорки посуду, не выключив ее, на индикационном поле попеременно замигают символ *h/H* и выбранная ранее степень нагрева.

Управление варочной панелью

В данном разделе описано, как настроить конфорку. В таблице указаны рекомендуемая степень нагрева конфорок и время приготовления для разных блюд.

Включение и выключение варочной панели

Включение и выключение варочной панели осуществляется с помощью главного выключателя.

Включение: прикоснитесь к символу ①. Индикатор над главным выключателем загорается. Варочная панель готова к эксплуатации.

Выключение: прикоснитесь к символу ① и удерживайте, пока не погаснет индикация над главным выключателем. Все конфорки выключаются. Индикатор остаточного тепла продолжает гореть до тех пор, пока конфорки достаточно не остынут.

Указания

Варочная панель автоматически выключается примерно через 20 секунд после выключения всех конфорок.

Настройка конфорки

С помощью панели управления задается необходимая Вам степень нагрева.

Степень нагрева 1 = минимальная мощность.

Степень нагрева 9 = максимальная мощность.

Каждая степень нагрева имеет промежуточное значение. Оно обозначено точкой.

Настройка степени нагрева:

Варочная панель должна быть подключена.

1. Выберите конфорку:

Нажмите на панель управления нужной Вам конфорки. На индикационном поле появится символ -.

2. В течение следующих 5 секунд несколько раз коснитесь панели управления этой конфорки, пока не появится значение нужной Вам степени нагрева.

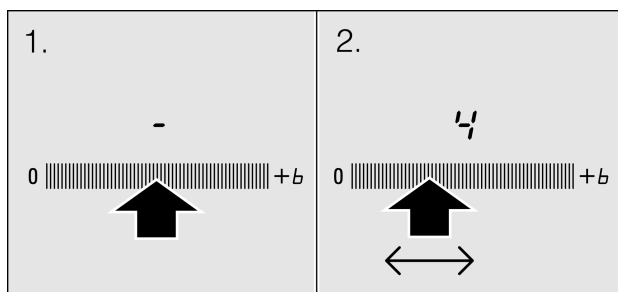

3. Изменение степени нагрева:
 Несколько раз коснитесь панели управления работающей конфорки, пока не появится значение нужной Вам степени нагрева.
Внимание!
 Если на индукционную конфорку не поставлена посуда, цифра, обозначающая заданную степень нагрева, будет мигать.
 Через некоторое время конфорка отключится.

Отключение варочной конфорки

Выберите степень нагрева 0 на панели управления.

Конфорка отключается, и появляется индикатор остаточного тепла *h/H*.

Таблица

В данной таблице содержатся несколько примеров.

Время приготовления зависит от вида, веса и качества продуктов, поэтому возможны некоторые отклонения от указанных значений.

	Низкая степень нагрева	Время приготов- ления на низкой степени нагрева в минутах
Растапливание		
Шоколад, шоколадная глазурь, сливочное масло, мед, желатин	1–2 1–2	–
Разогрев и поддержание в горячем состоянии		
Густой суп (например, чечевичный)	1–2	–
Молоко**	1.–2.	–
Разогреваемые в воде сосиски**	3–4	–
Размораживание и разогрев		
Шпинат глубокой заморозки	2.–3.	5–15 мин.
Гуляш глубокой заморозки	2.–3.	20–30 мин.
Доведение до готовности на медленном огне		
Картофельные клецки		
Рыба	4.–5.*	20–30 мин.
Белые соусы, например, бешамель	4–5*	10–15 мин.
Взбитые соусы, например, бернский или голландский	1–2 3–4	3–6 мин. 8–12 мин.
Варка в воде, варка на пару, притушивание		
Рис (в двойном объеме воды)	2–3	15–30 мин.
Молочная рисовая каша	2–3	25–35 мин.
Картофель в мундире	4–5	25–30 мин.
Очищенный картофель с солью	4–5	15–25 мин.
Макаронные изделия	6–7*	6–10 мин.
Супы	3.–4.	15–60 мин.
Овощи	2.–3.	10–20 мин.
Овощи глубокой заморозки	3.–4.	7–20 мин.
Мясной суп в скороварке	4.–5.	–
Тушение		
Мясной рулет	4–5	50–60 мин.
Жаркое	4–5	60–100 мин.
Гуляш	3.–4.	50–60 мин.

	Низкая степень нагрева	Время приготов- ления на низкой степени нагрева в минутах
Жарение		
Натуральные или панированные отбивные	6–7	6–10 мин.
Отбивные глубокой заморозки	6–7	8–12 мин.
Натуральный или панированный стейк на кости		
Бифштекс (толщиной 3 см)	6–7	8–12 мин.
Куриное филе (толщиной 2 см)	7–8	8–12 мин.
Куриное филе глубокой заморозки	5–6	10–20 мин.
Рыба и рыбное филе	5–6	10–30 мин.
Панированная рыба и рыбное филе	5–6	8–20 мин.
Панированная рыба глубокой заморозки, например, рыбные палочки		
Креветки	6–7	8–20 мин.
Готовые блюда глубокой заморозки, например, смеси овощей		
Блины	6–7	жарить по очереди
	3.–4.	жарить по очереди
Омлет	5–6	3–6 мин.
Яичница		
Жарение во фритюре** (порция 150–200 г в 1–2 л масла)		
Продукты глубокой заморозки, например, картофель-фри, кусочки курицы в кляре	8–9	жарить по порциям
Крокеты глубокой заморозки	7–8	
Тефтели	7–8	
Мясо, например, куски курицы	6–7	
Рыба, панированная или в кляре	6–7	
Овощи и грибы, панированные или в кляре, например, шампиньоны	6–7	
Выпечка, например, пышки, фрукты в кляре	4–5	
* Медленное приготовление без крышки		
** Без крышки		



Блокировка от включения детьми

Варочную панель можно заблокировать от нежелательного включения, чтобы не допустить включения конфорок детьми.



Включение и выключение временной блокировки от включения детьми

Включение

Варочную панель можно заблокировать временно, например, если к Вам в гости пришли маленькие дети.

Варочная панель должна быть выключена. Нажмите на символ  в течение более 4 секунд, индикационные поля конфорок погаснут, загорится индикатор . Варочная панель заблокирована. Через некоторое время индикатор  погаснет.

Отключение

Нажмите на символ , пока не раздастся звуковой сигнал и не погаснет индикатор . Временная блокировка от детей отключена. Теперь Вы можете включить варочную панель.

Внимание!

Блокировка от включения детьми может включиться или выключиться случайно из-за: пролитой во время очистки панели воды, попавших на панель остатков пищи, присутствия каких-либо предметов на символе .

Включение и отключение постоянной блокировки от включения детьми

С помощью этой функции блокировку варочной панели от включения детьми можно включить на все время.

Включение и отключение постоянной блокировки от включения детьми

1. Включите варочную панель с помощью главного выключателя ①.
2. Выставьте все конфорки на степень нагрева 2.
3. Отключите все конфорки одну за другой, справа налево.
4. Нажмите на символ ①, как минимум, в течение 5 секунд. По окончании этого времени раздастся звуковой сигнал подтверждения. Блокировка от включения детьми включена.

Блокировку от включения детьми можно снова отключить. Для этого нужно повторить те же действия, что и для ее включения.

Включение варочной панели

Нажмите на символ ①, пока не раздастся звуковой сигнал и не погаснет индикатор ①. Постоянная блокировка от детей отключена. Теперь варочную панель можно включить.

Режим поддержания в горячем состоянии

Все варочные конфорки снабжены этой функцией.

Принцип работы

Режим поддержания в горячем состоянии предназначен для растапливания шоколада или масла, а также для поддержания блюд в нагретом состоянии. Используйте для этого режима посуду, специально предназначенную для индукционных варочных панелей.

Если установить режим "Поддержание в горячем состоянии", на конфорке автоматически устанавливается минимальная мощность, позволяющая сохранять посуду нагретой.

Включение функции

Последовательность действий:

1. Выберите нужную Вам конфорку.
2. Нажмите на символ , соответствующий выбранной Вами конфорке. На индикаторе конфорки загорится буква **Г**. Функция включена.

Отключение функции

Последовательность действий:

1. Нажмите на символ  или на панель управления нужной Вам конфорки. Буква **Г** исчезнет, и конфорка отключится. Функция отключена.

Функция "Powerboost"

При помощи этой функции Вы сможете разогреть содержимое посуды быстрее, чем при использовании режима нагрева *j*.

Эта функция позволяет повысить максимальную мощность нагрева конфорки, для которой она используется.

Ограничения в использовании функции "Powerboost"

Все варочные конфорки снабжены этой функцией. Функция "Powerboost" может быть включена, только когда другая конфорка данной группы не работает (см. рисунок).

Например, если Вы хотите включить эту функцию для зоны нагрева для жаровни (2 и 5), конфорка номер 1 должна быть выключена, и наоборот.

Если указанная конфорка не выключена, на индикаторе выбранной Вами конфорки попеременно замигают буква **h** и степень нагрева **9**, затем конфорка вернется в режим нагрева **9**, а функция быстрого закипания не включится.

То же самое происходит с конфорками 3 и 4.

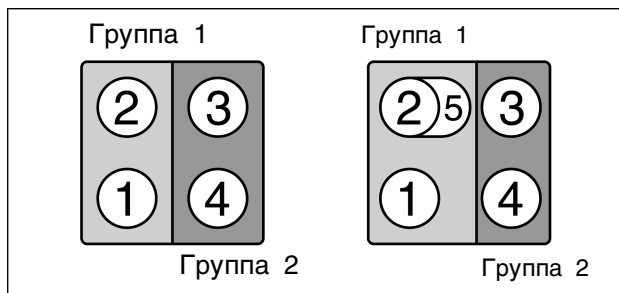

Включение функции

Последовательность действий:

1. Выберите степень нагрева 5.
2. Нажмите на участок панели управления над символом **+b**. На индикаторе конфорки появится буква **b**.
Функция включена.

Отключение функции

Последовательность действий:

1. Нажмите на участок панели управления над символом **+b**. Буква **b** исчезнет, и конфорка снова переключится на степень нагрева 5.
Функция "Powerboost" отключена.



При определенных обстоятельствах функция "Powerboost" может быть автоматически отключена для защиты электронных компонентов внутри варочной панели.

Функция таймера

Эту функцию можно использовать для двух целей:

- для автоматического выключения конфорок;
- в качестве бытового таймера.

Автоматическое отключение конфорки

Программирование

Задайте необходимое Вам время работы для выбранной конфорки. По окончании заданного времени конфорка отключится.

Варочная панель должна быть включена.

1. Выберите нужную Вам конфорку и степень нагрева. Затем нажмите на символ ⌚ нужной Вам конфорки.
На индикационном поле появятся индикаторы 00, min и I→I.
2. Выберите нужное Вам время работы конфорки на панели управления.
Если не отрывать пальца от панели управления, минуты бегут быстрее.

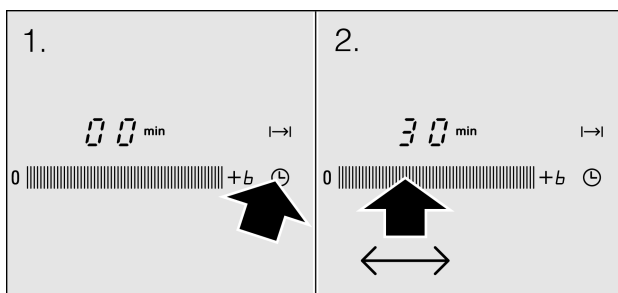

Через несколько секунд начинается отсчет заданного времени, и на индикационном поле появляется выбранная степень нагрева.

По окончании заданного времени

По окончании заданного времени конфорка отключается. Прозвучит сигнал подтверждения. На индикаторе замигают символы **00**, **min** и **I→I**. Коснитесь символа **⊖**, индикаторы погаснут, звуковой сигнал прекратится.

Корректировка времени

Нажмите на символ **⊖** нужной Вам конфорки. Измените время работы конфорки с помощью панели управления.

Отмена автоматического отключения

Нажмите на символ **⊖** нужной Вам конфорки. Затем выберите на панели управления время **00**.

Индикатор **I→I** погаснет.

Советы и рекомендации

Для того, чтобы узнать, сколько времени остается до отключения, нажмите на символ **⊖** соответствующей конфорки.

При использовании функции автоматического отключения также действует функция автоматического ограничения времени работы конфорок.

Можно задать время до 99 минут.

В случае перебоев в подаче электроэнергии функция автоматического отключения прекращает работу.

Таймер

На кухонном таймере можно задать время до 99 минут. Он не зависит от других настроек варочной панели.

Программирование

Варочная панель должна быть включена.

1. Нажмите на символ **⊖** одной из выключенных конфорок.
На индикационном поле появятся символы **00** и **min**.
2. С помощью панели управления задайте нужное Вам время.

Отсчет времени начнется через несколько секунд.

По окончании заданного времени

По окончании заданного времени раздастся звуковой сигнал.



На индикационном поле замигают символы  и min.

Нажмите на символ , индикаторы погаснут, звуковой сигнал прекратится.

Корректировка времени

Нажмите на символ , выбранной конфорки и измените время с помощью панели управления.

Отключение таймера

Нажмите на символ , нужной Вам конфорки. Затем выберите на панели управления время .

Советы и рекомендации

При перебоях с подачей электроэнергии таймер отключается.

Даже если варочная панель отключена, таймер продолжает работу до окончания заданного ранее времени.

Если во время работы таймера Вы выберете одну из конфорок, функция таймера изменится на функцию автоматического отключения конфорки. См. раздел "Автоматическое отключение конфорки".

Блокировка панели управления на время уборки

При протирании панели управления включенной варочной панели можно случайно изменить заданные настройки.

Чтобы этого избежать, варочная панель снабжена функцией блокировки на время уборки.

Нажмите на символ . Панель управления блокируется приблизительно на 30 секунд.

Теперь Вы можете протереть панель управления без боязни сбить настройки.

После окончания этого времени раздастся звуковой сигнал, и спустя несколько секунд функция отключится.

Блокировка панели управления снята.

Примечание

Символ  и главный выключатель варочной панели не блокируются. Вы можете в любой момент отключить функцию блокировки и выключить варочную панель.

Если включить функцию блокировки на время уборки, когда варочная панель отключена, блокируется вся панель управления, в том числе, главный выключатель.

Автоматическое ограничение времени

Если конфорка работает продолжительное время и никаких действий со стороны пользователя не происходит, включается функция автоматического ограничения времени работы конфорок.

Конфорка перестает нагреваться.

На индикационном поле конфорки попеременно замигают символ *FВ* и индикатор остаточного тепла *h/H*.

Чтобы выключить индикатор, нажмите на любой символ. Теперь конфорку можно снова включить.

Включение функции автоматического ограничения времени работы конфорок зависит от заданной степени нагрева (от 1 до 10 часов).

Отключение звукового сигнала

Короткий звуковой сигнал подтверждает нажатие любого символа. Этот сигнал можно отключить.

1. Включите варочную панель с помощью главного выключателя ①.
2. Установите все конфорки на степень нагрева 3.
3. Отключите все конфорки одну за другой, справа налево.
4. Нажмите на символ главного выключателя ①, как минимум, в течение 5 секунд. По окончании этого времени раздастся звуковой сигнал подтверждения.

Звуковой сигнал можно снова включить. Для этого нужно повторить те же действия, что и для его отключения.

Уход и очистка

Советы и рекомендации, содержащиеся в данном разделе, помогут Вам правильно очищать Вашу варочную панель и поддерживать ее в оптимальном состоянии

Варочная панель

Очистка

Необходимо очищать варочную панель каждый раз после использования. Таким образом Вы избежите пригорания попавших на ее поверхность остатков пищи.

Используйте только моющие средства, подходящие для стеклокерамики. Придерживайтесь инструкций на упаковке моющих средств.

Никогда не используйте:

- Абразивные средства
- Агрессивные моющие средства, например, аэрозоли для духовых шкафов или средства для выведения пятен
- Жесткие губки
- Электроприборы для чистки под давлением или с помощью пара

Скребок для стекла

Трудноудаляемую грязь необходимо соскрести с помощью скребка для стекла.

1. Снимите со скребка предохранительный чехол
2. Очистите поверхность варочной панели лезвием скребка.

Не чистите стеклокерамику, не сняв со скребка предохранительный чехол, это может привести к возникновению царапин.



У скребка очень острое лезвие. Существует опасность порезаться. Когда Вы не пользуетесь скребком, надевайте на лезвие предохранительный чехол. Если лезвие повреждено, сразу замените его.

Уход

Пользуйтесь средствами для ухода и сохранения варочной панели. Следуйте советам и рекомендациям, содержащимся на упаковке этих средств.

Рама варочной панели

Чтобы избежать повреждения рамы варочной панели, придерживайтесь следующих рекомендаций:

- Используйте только горячую воду с небольшим количеством мыла
- Никогда не пользуйтесь острыми предметами и абразивными средствами
- Не пользуйтесь скребком для стекла

Устранение неполадок

Часто причиной неисправности является какая-то мелочь. Перед тем, как обратиться в сервисный центр, прочтите следующие рекомендации.

Показания индикатора	Неполадки	Решение
отсутствуют	Прервана подача электротока.	С помощью других электроприборов убедитесь, нет ли перебоев в подаче электротока.
	Подключение прибора не соответствует схеме подключения.	Убедитесь, что прибор правильно подключен по схеме.
	Сбой в электронной системе.	Если после подобной проверки неполадка не устранилась, свяжитесь с сервисным центром.
мигает символ E	На панель управления попала вода или на ней лежит какой-то предмет	Насухо вытрите панель управления или уберите лежащий на ней предмет.
E_1 + цифра/ d + цифра/ E + цифра/ F_1	Сбой в электронной системе	Отключите варочную панель от сети. Подождите несколько секунд и снова подключите ее. Если показания индикатора не изменились, свяжитесь с сервисным центром.
F_1	Произошел внутренний сбой в работе	Отключите варочную панель от сети. Подождите несколько секунд и снова подключите ее. Если показания индикатора не изменились, свяжитесь с сервисным центром.

Показания индикатора	Неполадки	Решение
<i>F2</i>	Электронная система перегрелась, и соответствующая конфорка отключилась	Подождите, пока электронная система остынет. Затем нажмите на любой символ варочной панели. Если показания индикатора не изменились, свяжитесь с сервисным центром.
<i>F4</i>	Электронная система перегрелась и отключила все конфорки	Подождите, пока электронная система остынет. Затем нажмите на любой символ варочной панели. Если показания индикатора не изменились, свяжитесь с сервисным центром.
<i>c 1</i>	Недопустимое напряжение питания	Свяжитесь с Вашим поставщиком электроэнергии.
<i>c 2/c 3</i>	Конфорка перегрелась и отключилась, чтобы не повредить варочную панель	Подождите, пока электронная система остынет, и снова подключите ее.

Никогда не ставьте горячую посуду на панель управления.

Нормальные шумы, возникающие во время работы прибора

Технология нагревания по принципу магнитной индукции основывается на создании электромагнитных полей, которые приводят к генерации тепла непосредственно в днище посуды. В зависимости от конструкции посуды эти поля могут привести к возникновению шумов и вибраций, описываемых ниже:

Глухое гудение похожее на звук трансформатора

Такое гудение возникает при приготовлении блюд в режиме высокой мощности нагрева. Причиной этого является большое количество энергии, переходящей из варочной панели в посуду. Такой шум исчезает или становится намного слабее при понижении степени нагрева.

Тихий свист

Такой звук появляется, если посуда пуста. Свист исчезнет, как только Вы нальете в посуду воду или положите продукты.

Постукивание

Этот звук возникает в посуде, состоящей из нескольких слоев различных материалов. Он вызван вибрациями, появляющимися на поверхностях стыков различных слоев материалов. Такой звук производит сама кастрюля или сковорода. Изменение количества продуктов и способа их приготовления могут изменить ситуацию.

Громкое посвистывание

Подобный шум возникает, как правило, в посуде, изготовленной из нескольких слоев различных материалов, когда ее ставят на максимальную мощность нагрева и одновременно на двух конфорках. Такое посвистывание исчезнет или заметно сократится, если Вы уменьшите мощность нагрева.

Гудение вентилятора

Для правильной работы электронной системы варочная панель должна эксплуатироваться при контролируемой температуре. Для этого она снабжена вентилятором, который включается при обнаружении отклонений в заданной температуре на основе данных об используемых режимах нагрева. Кроме того, вентилятор может работать по инерции после выключения варочной панели, если температура панели все еще высока.

Описанные выше шумы нормальны, они являются частью технологии нагревания посредством индукции и не означают, что Ваша варочная панель неисправна.

Сервисная служба

Если ваш прибор нуждается в ремонте, наша сервисная служба всегда к вашим услугам. Адрес и номер телефона ближайшей мастерской вы найдете в телефонном справочнике. В сервисных центрах, указанных в данном руководстве, вам также назовут адрес ближайшей мастерской.

Номер E и номер FD

При вызове специалиста сервисной службы всегда указывайте номер изделия (номер E) и заводской номер (номер FD) прибора. Фирменная табличка с номерами находится в паспорте прибора.

Обратите внимание, что визит специалиста сервисной службы для устранения повреждений, связанных с неправильным уходом за прибором, даже во время действия гарантии не является бесплатным.

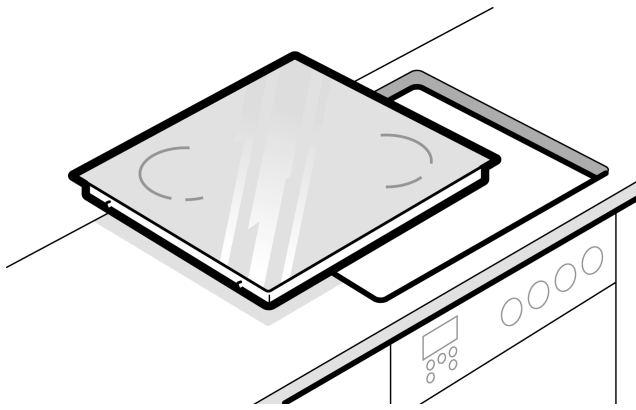

- es** **Instrucciones de Montaje**
por favor, guardar
- de** **Montageanweisung**
bitte aufbewahren
- en** **Installation Instructions**
please keep
- fr** **Manuel de montage**
à garder soigneusement
- it** **Istruzioni per l'installazione**
si prega di conservare

- nl** **Installatievoorschrift**
goed bewaren
- da** **Montagevejledning**
bedes opbevaret
- pt** **Instruções de montagem**
por favor, guardar
- no** **Monteringsanvisning**
må oppbevares
- el** **Οδηγίες εγκατάστασης**
Να φυλάσσεται
- sv** **Monteringsanvisning**
spara anvisningen
- fi** **Asennusohjeet**
säilytä ohjeet
- cs** **Montážní návod**
prosím uschovejte
- pl** **Instrukcja montażu**
proszę zachować
- tr** **Montaj Talimatları**
Lütfen saklayınız
- ru** **Инструкция по монтажу**
Пожалуйста, сохраните

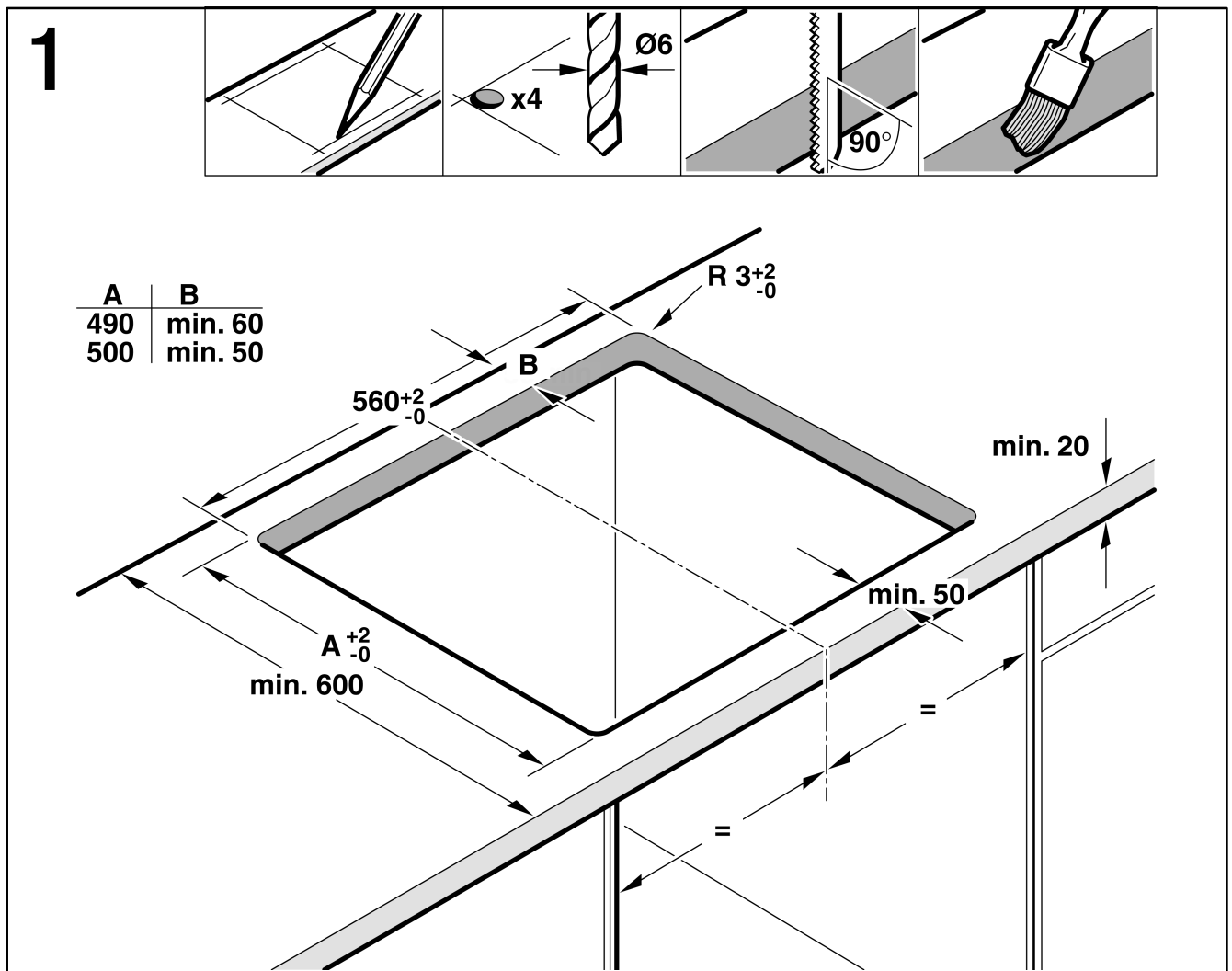

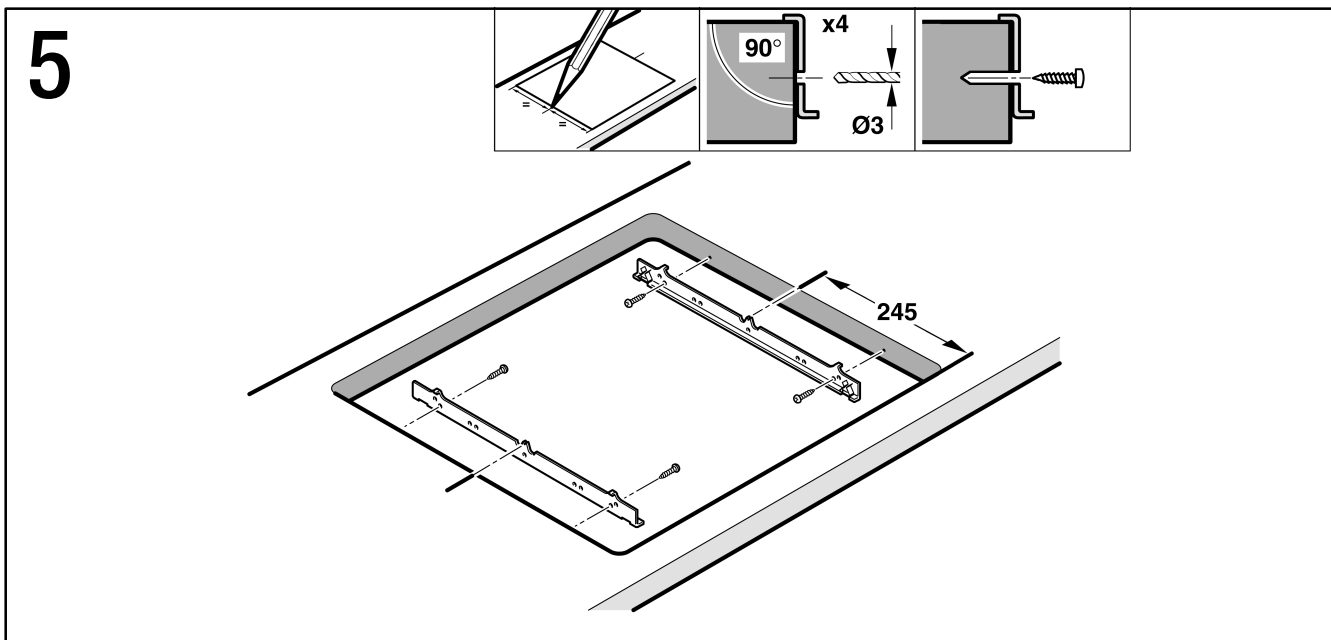
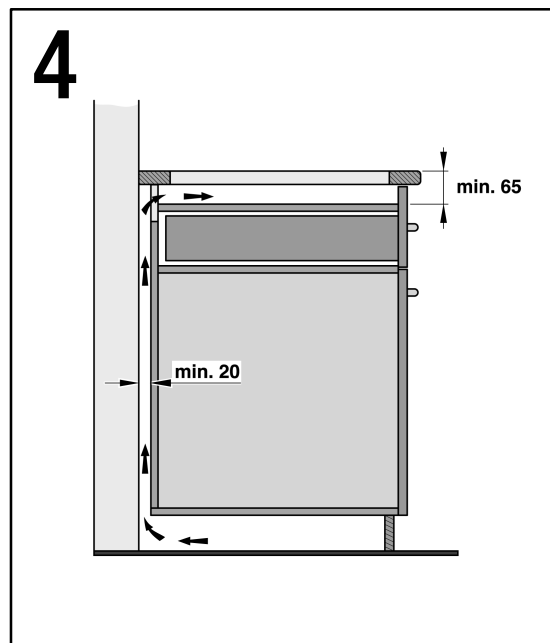
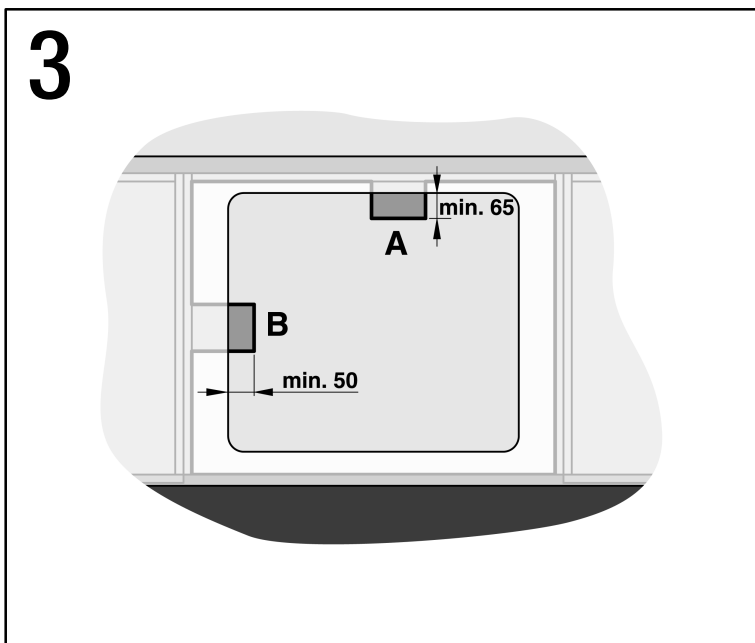
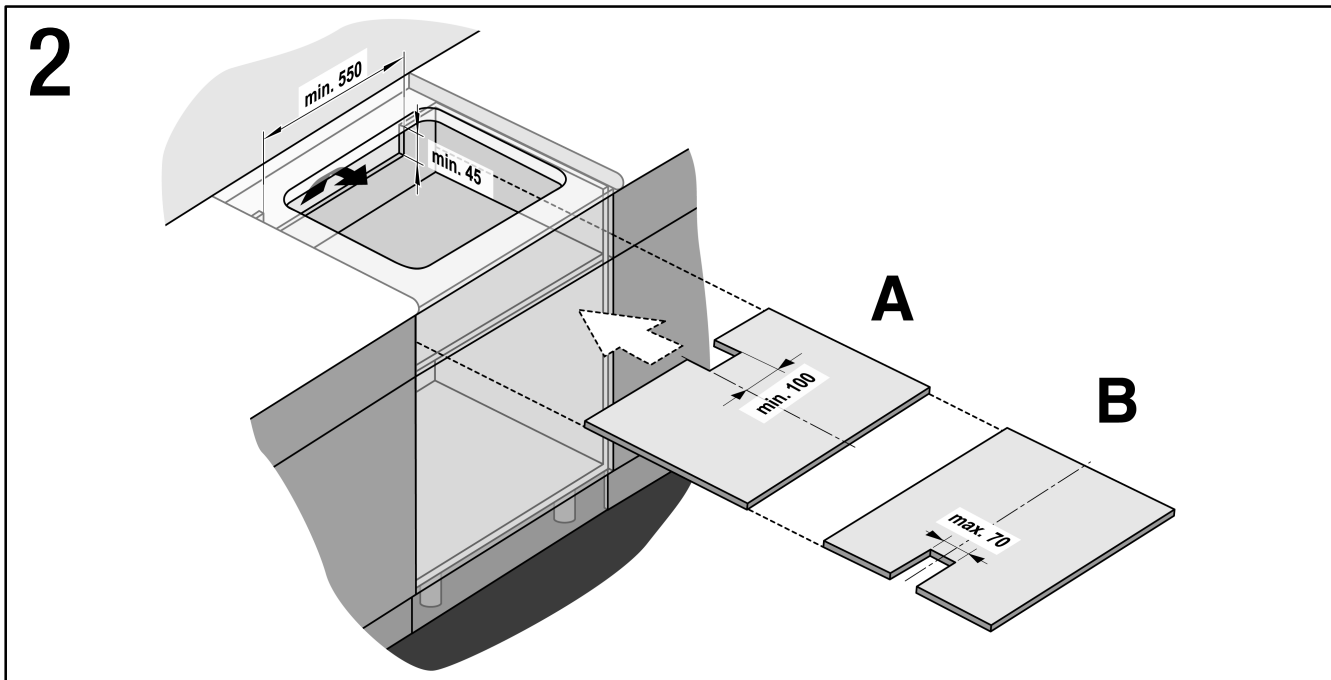

6

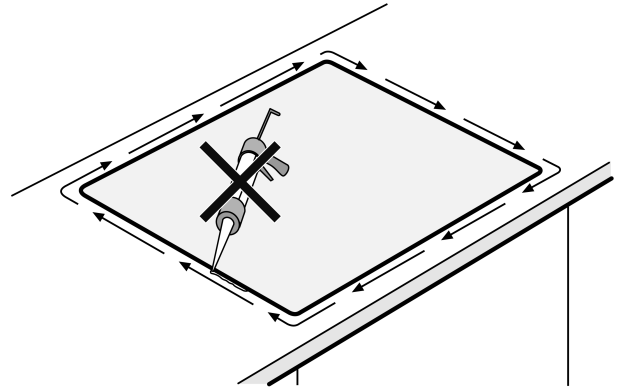
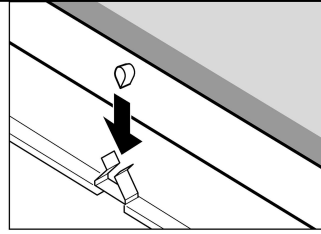
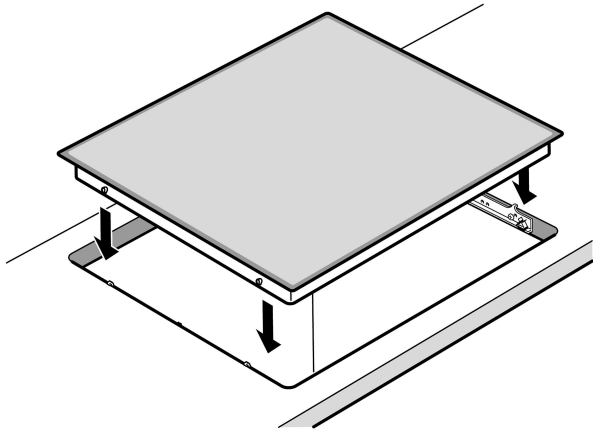

7

220V-240V ~
50Hz/60Hz

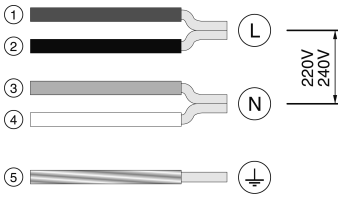

380V-415V 3N~
50Hz/60Hz

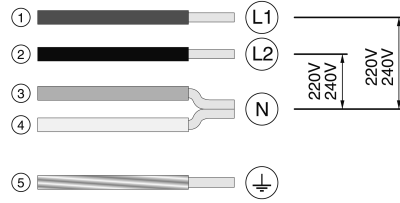

220V-240V 2L/2N~
50Hz/60Hz

(NL)

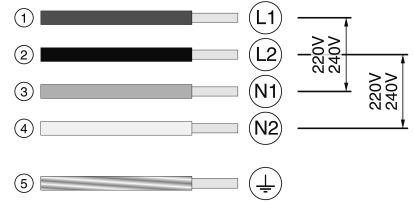

kaynaklanan olası zararlardan üretici sorumlu değildir.

■ Elektrik düzeneğinde B veya C mekanizmalarının olması zorunludur.

■ Cihaz donanımında çivi yoksa bağlantı kesme araçları sabit montaj ile cihaz kurulum talimatlarına uygun şekilde birleştirilmelidir.

■ Bağlantı hortumu, pişirme tezgâhının veya kasanın sıcak kısımlarına temas etmeyecek şekilde yerleştirilmelidir.

■ İndüksiyon plakaları sadece aynı markanın ürünü olan havalandırma fırınlar üzerine kurulabilir. Pişirme tezgâhının altına buzdolabı, bulaşık makinesi, havalandırmasız fırın veya çamaşır makinesi kurulamaz.

■ Tezgâh çekmece üzerine kurulmuşsa çekmecenin içerdiği metal objeler, tezgâh havalandırmasından kaynaklanan hava deveranından dolayı yüksek ısıya maruz kalabilir. Bu nedenle bir ara destek kullanılması tavsiye edilir.

■ Tezgâh karma model ise (hem indüksiyon hem de ısıma bölümü içeren) ve montaj sırasında tezgâhın altında yüksek ısıya maruz kalabilecek kısımlar bulunuyorsa, bir ara destek aksesuarı kullanılmalıdır.

■ Ara destek olarak ahşap bir raf kullanılabilir veya Teknik Destek Servis'imizden uygun aksesuar talep edilebilir.

Bu aksesuarın referans kodu:

- İndüksiyonlu pişirme bölümlerinin cihazları için 680502.

- Karma cihazlar için 476610'dur.

■ Besleme kablosunun değişimi de dâhil olmak üzere cihaz üzerinde yapılacak her türlü işlem, Teknik Destek Servisi tarafından yapılmalıdır.

Mobilyanın hazırlanması - Resim 1/2/3/4

■ Yüzey düz ve yatay olmalıdır. Mobilya cihazın kurulumundan sonra kesilmelidir. Talaşların bırakılması elektrik aletlerin işleyişini etkileyebilir. Mobilyaların sabitlendiği tüm kesme işlemi bittikten sonra garanti altına alınmalıdır.

■ Kesim yüzeyleri ısıya dayanıklı olduğunu belirtecek şekilde damgalanmalıdır ve böylece nem yüzünden kabarması önlenmelidir.

■ Gömme mobilyalar 90 °C'ye kadar dayanıklı olmalıdır.

■ Yan duvara minimum mesafe: İndüksiyonlu pişirme bölümlerine sahip cihazlar için 40 mm, Karışık cihazlar için 70 mm.

Pişirme tezgâhının iki yakın duvar arasına yerleştirilmesi önerilmez; her iki taraftan da en az 200 mm'lik birer mesafe bırakılmalıdır.

■ Tezgâhın kurulacağı plakanın kalınlığı en az:

Fırın üzerine kuruluyorsa 30 mm, Bir çekmece üzerine kuruluyorsa 20 mm olmalıdır.

■ Havalandırma tezgâh ele alındığında aşağıdakiler gereklidir:
- Mobilyanın arkasındaki duvarın üst kısmında 550 mm genişliğinde ve 45 mm uzunluğunda bir açıklık olmalıdır (şekil 2).

- Mobilyanın sırtı ve mutfak duvarı arasında 20 mm'lik bir aralık olmalıdır (şekil 4).

- Tezgâh bir çekmece üzerine kuruluyorsa, çekmece ve tezgâhın üst kısmı arasında 65 mm'lik bir mesafe bırakılmalıdır.

■ Ara bir destek yerleştiriliyorsa, ahşap panel 5 mm kalınlığında olmalıdır. Aşağıdaki şartları dikkate alınız:

- Ahşap panel ve tezgâhın üst kısmı arasındaki mesafe 65 mm olmalıdır.

- İndüksiyonlu pişirme bölümüne sahip cihazlar için tezgâhın arkasında (şekil 2 A), tezgâh kablosunun çıkabileceği derinlikte bir delik açılmalıdır (şekil 3 A).

- Karma modellerde, tezgâhın yan tarafında (şekil 2 B) bir açıklık bırakılmalı, tezgâh kablosunun çıkabileceği derinlikte bir delik açılmalıdır (şekil 3 B).

Ahşap panelde ise, tezgâhın hava devinimi için mümkün olduğunca boşluk bırakılmalıdır. Bunun için tezgâhın ebadı, içine yerleştirileceği mobilyanın iskeletine göre ayarlanmalıdır.

Montaj raylarının takılması - Resim 5

Uyarılar:

Fayanslı mutfak tezgahlarında, alt civata deliklerini kullanınız. Granit veya mermer mutfak tezgahlarında: Montaj civataları için dübel veya kovanlar takılmalı veya çitalar/raylar yapıştırılmalıdır. Bunun için taş üzerinde metal için uygun, ısıya dayanıklı yapıştırıcı kullanınız.

Pişirme bölümünün yerleştirilmesi elektriğe bağlanması - Resim 6

■ Elektrik gerilimi için tip levhasına bakınız.

■ Önemli: Sadece bağlantı şemasına göre bağlanmalıdır.

■ Önce toprak kablosunun bağlantısı yapılmalı (yeşil veya sarı renkte) ve sökerken en son bu kablo sökülmelidir. Ayrıca bu kablounun diğerlerinden daha uzun olması gerekmektedir; bu şekilde plaka oynasa bile diğer kablolar toprak kablosundan önce yerlerinden çıkarlar.

■ Montaj esnasında hattı sıkıştırmayınız.

■ Pişirme plakasını ve yüzeyi tespit etmek amacı ile silikon kullanmayınız, çünkü plakada bu işlevi yerine getiren bir conta zaten bulunmaktadır.

Pişirme bölümünün sökülmesi

Cihazın elektrik gerilimi kesilmelidir. Pişirme bölümünü alttan bastırarak dışarı çıkarınız.

Bağlantı Şeması - Resim 7

1. Kahverengi
2. Siyah
3. Mavi
4. Beyaz
5. Sarı ve yeşil

RU

Важные указания

■ Безопасность использования прибора гарантируется только при правильном подключении к сети в соответствии с инструкцией по монтажу. Ответственность за повреждения, вызванные вследствие неправильной установки, несет исполнитель монтажных работ.

■ Подключение прибора к сети может производить только квалифицированный специалист, имеющий соответствующее разрешение. Он должен руководствоваться положениями компании, поставяющей электроэнергию в данном районе.

■ Прибор соответствует классу защиты I и должен подключаться только к розетке с заземлением.

■ Использование прибора без заземления или при неправильной установке в некоторых маловероятных случаях может привести к серьезным повреждениям.

Изготовитель не несет ответственности за неправильную работу прибора и возможный ущерб, вызванные неправильным подключением к электросети.

■ Необходим предохранитель с устройствами B или C.

■ Если прибор не имеет доступной штепсельной вилки, необходимо предусмотреть средства отключения от электросети, согласно с нормами подключения электроприборов.

■ Кабель питания следует расположить таким образом, чтобы он не касался горячих частей варочной панели или духового шкафа.

■ Индукционные варочные панели могут быть установлены только на духовые шкафы того же производителя с принудительной вентиляцией. Под варочной панелью нельзя устанавливать холодильники, посудомоечные машины, духовые шкафы без вентиляции и стиральные машины.

■ Если варочная панель устанавливается над выдвижным ящиком, находящиеся в нем металлические предметы могут раскалиться от горячего воздуха, используемого для вентиляции варочной панели, поэтому рекомендуется использовать промежуточную перегородку.

■ Если Ваша варочная панель комбинированного типа, т.е. имеет тепловые и индукционные конфорки, и после монтажа под ней остаются открытыми нагревающиеся детали, необходимо использовать промежуточную перегородку.

■ В качестве промежуточной перегородки можно использовать деревянную полку или приобрести соответствующую перегородку в нашем сервисном центре.

Артикул такого дополнительного оборудования:

- 680502 для моделей с индукционными конфорками,
- 476610 для моделей смешанного типа.

■ Любые действия с внутренними деталями прибора, включая замену кабеля питания, должны производиться специалистами сервисного центра.

Подготовка мебели - Рисунок 1/2/3/4

■ Поверхность столешницы должна быть ровной и горизонтальной. Вырезы в мебели должны быть сделаны до установки прибора. Удалите стружку, так как она может оказать отрицательное воздействие на работу электрических компонентов. Кроме того, вырез не должен влиять на прочность и устойчивость соответствующих шкафов.

■ Поверхность выреза должна быть обработана теплостойким материалом для защиты от воздействия влаги.

■ Шкафы, в которые встраивается варочная панель, должны выдерживать температуры до 90 °С.

■ Минимальное расстояние между вырезом и боковой стеной: для приборов с индукционными конфорками - 40 мм, для приборов смешанного типа - 70 мм.

Не рекомендуется размещать варочную панель между двумя боковыми стенами, но если это происходит, необходимо дополнительно оставить отступ шириной, как минимум, 200 мм с одной из сторон.

■ Столешница, в которую устанавливается панель, должна иметь толщину не менее: 30 мм, если варочная панель устанавливается над духовым шкафом, 20 мм, если варочная панель устанавливается без духового шкафа или над выдвижным ящиком.

■ Для правильной вентиляции варочной панели необходимо:
- проделать отверстие шириной 550 мм и высотой 45 мм в верхней части задней стенки шкафа (рис.2),

- оставить расстояние 20 мм между задней стенкой шкафа и стеной кухни (рис.4),
- если варочная панель устанавливается над выдвижным ящиком, следует оставить расстояние 65 мм между ящиком и верхней поверхностью столешницы.

■ Если в качестве промежуточной перегородки устанавливается деревянная плита толщиной 5 мм, необходимо принять во внимание следующие требования:

- расстояние между деревянной перегородкой и верхней поверхностью столешницы: 65 мм,
- в случае индукционных варочных панелей в задней части перегородки необходимо сделать вырез (рис. 2 А), который должен быть достаточно глубоким, чтобы протянуть через него кабель питания панели (рис.3 А),
- в случае варочных панелей смешанного типа вырез делается в левой боковой части перегородки (рис. 2 В) и должен быть достаточно глубоким, чтобы протянуть через него кабель питания панели (рис. 3 В).
Деревянная перегородка должна быть закреплена как можно более герметично, чтобы отделить выдвижной ящик от зоны циркуляции горячего воздуха от варочной панели. Поэтому размеры перегородки должны быть точно подогнаны к размерам тумбы, в которую встраивается варочная панель.

Установка направляющих - Рисунок 5

Устранение

У рабочих поверхностей, облицованных кафельной плиткой, использовать для крепления нижние отверстия. При рабочих поверхностях из гранита или мрамора:

Вставить дюбели или втулки под винты крепления или наклеить направляющие. Для этого используйте термостойкий клей, пригодный для склеивания металла с камнем.

Установка и подсоединение варочной панели - Рисунок 6

■ Напряжение, см. табличку.

■ Важно: Подключение должно производиться в соответствии со схемой.

■ Кабель заземления (желто-зеленый) необходимо подсоединять первым, а отсоединять последним. Кроме того, он должен быть длиннее других, чтобы даже при перемещениях панели оставшиеся кабели отсоединялись раньше.

■ При установке не допускать заземления провода.

■ Запрещается уплотнять силиконовыми герметиками стык между варочной панелью и столешницей.

Снятие варочной панели

Выключить прибор.

Подцепив снизу, снять варочную панель.

Схема подключения - Рисунок 7

1. Коричневый
2. Черный
3. Синий
4. Белый
5. Желтый и зеленый