

Register your product and get support at
www.philips.com/welcome

FC9179-FC9160

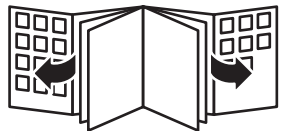

PHILIPS



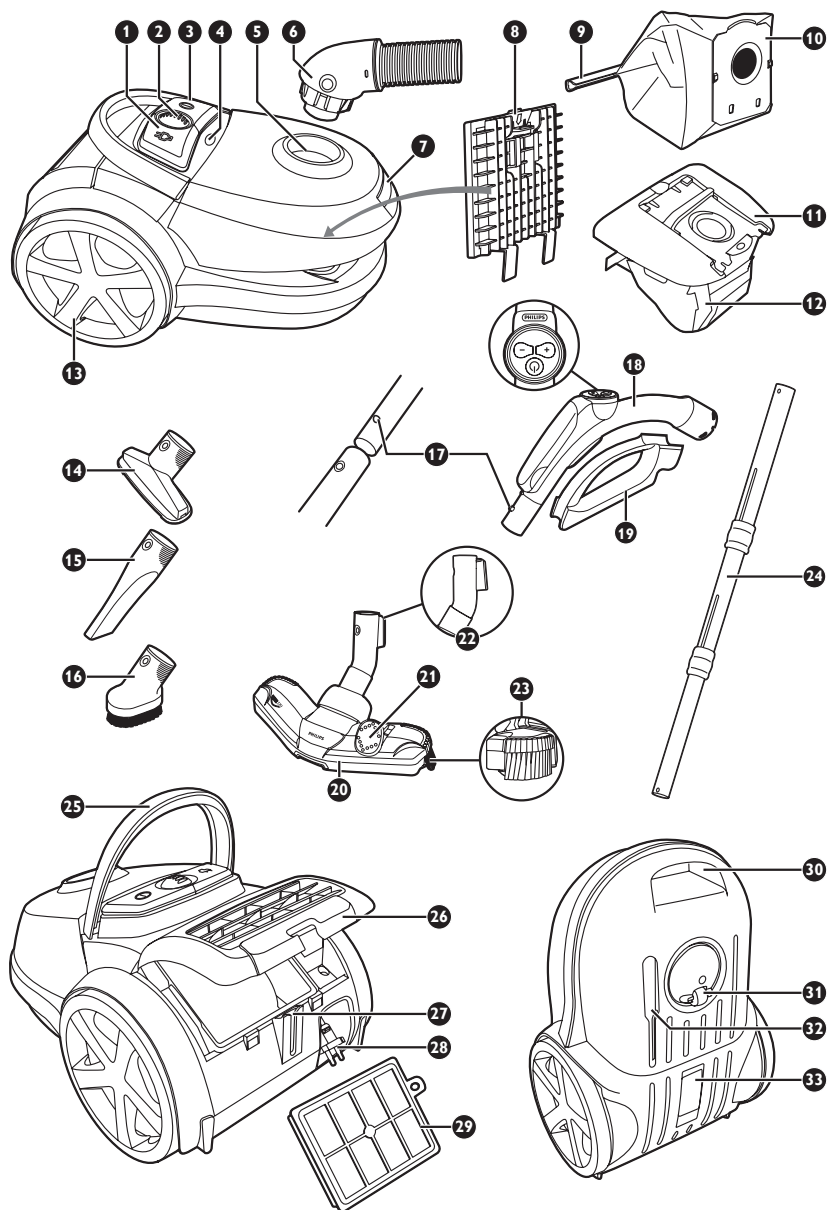

ENGLISH	6
БЪЛГАРСКИ	13
ČEŠTINA	20
EESTI	27
HRVATSKI	33
MAGYAR	40
ҚАЗАҚША	46
LIETUVIŠKAI	53
LATVIEŠU	60
POLSKI	67
ROMÂNĂ	74
РУССКИЙ	81
SLOVENSKY	88
SLOVENŠČINA	95
SRPSKI	101
УКРАЇНСЬКА	107
العربية	119
فارسی	125

Общее описание (Рис. 1)

- 1 Кнопка для сматывания шнура
- 2 Регулятор силы всасывания (при использовании пульта ДУ: ресивер ИК)
- 3 Клавиша Вкл/Выкл
- 4 Индикатор заполнения мешка для мусора
- 5 Отверстие для подсоединения шланга
- 6 Шланг с шарнирным разъемом
- 7 Кнопка открывания пылезащитной крышки
- 8 Держатель фильтра с фильтром защиты электродвигателя
- 9 Съёмная узкая щётка (только в некоторых странах)
- 10 Мешок для мусора многократного использования (только в некоторых странах)
- 11 Держатель мешка для мусора
- 12 Синтетический сменный мешок для мусора
- 13 Заднее колесо
- 14 Маленькая насадка
- 15 Щелевая насадка
- 16 Маленькая щётка.
- 17 Кнопочное соединение
- 18 Шланг с рукояткой (только у некоторых моделей: с пультом ДУ)
- 19 Держатель для насадок
- 20 Насадка Tri-Active
- 21 Кулисный переключатель режима чистки ковра/твёрдого пола
- 22 Крепление для хранения насадок
- 23 Боковая щётка
- 24 Трубка Tri-Scopic
- 25 Откидная верхняя ручка
- 26 Решетка фильтра (открытая)
- 27 Ячейка для закрепления трубки
- 28 Вилка сетевого шнура
- 29 Фильтр Super Clean Air HEPA 12/фильтр Ultra Clean Air HEPA 13
- 30 Передняя ручка
- 31 Шарнирное колесико
- 32 Отделения для хранения
- 33 Заводская бирка

Внимание

До начала эксплуатации прибора внимательно ознакомьтесь с настоящим руководством и сохраните его для дальнейшего использования в качестве справочного материала.

Опасно

- Запрещается убирать пылесосом воду или другие жидкости. Запрещается применять пылесос для уборки огнеопасных веществ, а также неостывшего пепла.

Предупреждение

- Перед подключением прибора убедитесь, что указанное на нём номинальное напряжение соответствует напряжению местной электросети.
- Запрещено пользоваться электроприбором, если сетевая вилка, сетевой шнур или сам прибор повреждены.
- В случае повреждения сетевого шнура, его необходимо заменить. Чтобы обеспечить безопасную эксплуатацию прибора, заменяйте шнур в торговой организации Philips, в авторизованном сервисном центре Philips или в сервисном центре с персоналом аналогичной квалификации.

- Данный прибор не предназначен для использования лицами (включая детей) с ограниченными возможностями сенсорной системы или ограниченными интеллектуальными возможностями, а так же лицами с недостаточным опытом и знаниями, кроме случаев контроля или инструктирования по вопросам использования прибора со стороны лиц, ответственных за их безопасность.
- Не позволяйте детям играть с прибором.
- Не прикладывайте шланг, трубку или насадки, подсоединенные к включенному пылесосу, к глазам, ушам или ко рту.

Внимание

- При уборке пылесосом пепла, мелкого песка, известки, цементной пыли и подобных веществ поры мешка для мусора могут засориться. В результате индикатор заполнения покажет, что мешок заполнен. Замените использованный мешок или очистите мешок для мусора многократного использования, даже если он еще не полон (См. главу "Замена/очистка мешка для мусора").
- Запрещается пользоваться пылесосом без фильтра защиты двигателя. Это может привести к повреждению двигателя и сокращению срока службы прибора.
- Используйте только мешки Philips s-bag™ из синтетических материалов или мешки для мусора многократного использования, входящие в комплект поставки (только в некоторых странах).
- Прозрачная панель дисплея изготовлена из поликарбоната, пригодного для вторичной переработки (>PC/ABS<).
- Уровень шума: Lc = 78 дБ (А)

Электромагнитные поля (ЭМП)

Данное устройство Philips соответствует стандартам по электромагнитным полям (ЭМП). При правильном обращении согласно инструкциям, приведенным в руководстве пользователя, применение устройства безопасно в соответствии с современными научными данными.

Подготовка прибора к работе

Шланг

- 1** Чтобы подсоединить шланг, плотно вставьте его в корпус пылесоса (должен прозвучать щелчок) (Рис. 2).
- 2** Для отключения шланга нажмите на кнопки и извлеките шланг из прибора (Рис. 3).

Трубка Tri-Scopic

- 1** Для присоединения трубки к рукоятке шланга, нажмите на пружинную фиксирующую кнопку на рукоятке и вставьте рукоятку в трубку. Подгоните пружинную фиксирующую кнопку так, чтобы она попала в паз на трубке (должен прозвучать щелчок) (Рис. 4).
- 2** Для отсоединения трубки от рукоятки нажмите на пружинную фиксирующую кнопку и выньте рукоятку из трубки.
- 3** Отрегулируйте длину трубки, сделав ее наиболее удобной для уборки. Надавите на одно из колец и частично выдвиньте трубку из кольца или опустите кольцо (Рис. 5).

При регулировке длины трубки держите трубку на расстоянии от лица: трубка раздвигается на большую длину.

Насадка Tri-Active

Насадка Tri-Active - это универсальная насадка для чистки ковров и твердых полов.

- Боковые щетки захватывают больше пыли и грязи рядом с краями насадки и позволяют лучше очищать поверхность вдоль предметов мебели и других препятствий (Рис. 6).

- Отверстие в передней части насадки позволяет собирать крупный мусор (Рис. 7).

- 1** Насадка Tri-Active присоединяется и отсоединяется таким же образом, как трубка.
- 2** Для включения режима чистки твердого пола нажмите ногой на кулисный переключатель на насадке (Рис. 8).
- Выдвинется узкая щетка из корпуса насадки для чистки твердых полов. Одновременно приподнимется колесико, что предотвратит нанесение царапин и повысит маневренность пылесоса.
- 3** При чистке ковровых покрытий нажмите ногой соответствующий качающийся переключатель (Рис. 9).
- Узкая щетка втянется в корпус насадки, и колесико автоматически опустится.

Щелевая насадка, маленькая насадка и маленькая щётка.

- 1** Подсоедините щелевую насадку (1), маленькую насадку (2) или маленькую щетку (3) непосредственно к рукоятке шланга или к трубке таким же образом, как трубку. (Рис. 10)

Держатель для насадок

- 1** Закрепите держатель для насадок на рукоятке (Рис. 11).
- 2** Закрепите две насадки в держателе для насадок:
 - Щелевая насадка и маленькая насадка (Рис. 12).

Примечание. Убедитесь, что всасывающее отверстие маленькой насадки направлено в противоположную держателю сторону.

- Щелевая насадка и маленькая насадка (Рис. 13).

Примечание. Убедитесь, что всасывающее отверстие маленькой щетки направлено к держателю.

Инфракрасный пульт ДУ (только у некоторых моделей)

- 1** Снимите крышку отсека для батарей
 - 2** Установите батарейки в отсек для батарей (Рис. 14).
- Соблюдайте полярность установки батареек (“+” и “-”)
- 3** Закройте крышку отсека для батарей

Использование прибора

- 1** Вытяните сетевой шнур из пылесоса и вставьте сетевую вилку в розетку электросети
- 2** Включите прибор, нажав ногой кнопку включения/выключения на верхней панели (Рис. 15).

Регулировка мощности всасывания

Во время работы пылесоса можно регулировать силу всасывания.

- Для уборки очень грязных ковров и твёрдых полов устанавливайте максимальное значение мощности всасывания.
- Для очистки занавесок, скатертей и т.д. устанавливайте минимальное значение мощности всасывания.

Инфракрасный пульт ДУ (только у некоторых моделей)

С помощью пульта ДУ можно установить один из 5 режимов мощности всасывания. При включении пылесос всегда начинает работу на максимальной мощности всасывания.

- Для уменьшения мощности всасывания нажмите кнопку “-” (Рис. 16).

- Для увеличения мощности всасывания нажмите кнопку "+" (Рис. 17).

Регулятор силы всасывания (только у отдельных моделей)

- В процессе уборки силу всасывания можно регулировать с помощью кнопки, расположенной на верхней части прибора (Рис. 18)

Пауза при уборке

- 1** При необходимости ненадолго прервать уборку вставьте ребро насадки в специальную ячейку, установив трубку в удобное положение (Рис. 19).
- 2** Если прибор оснащен инфракрасным пультом ДУ (только у некоторых моделей), нажмите кнопку режима ожидания для временного отключения, например, если необходимо переставить мебель. (Рис. 20)
- 3** Для продолжения уборки еще раз нажмите кнопку режима ожидания. Прибор начнет работу на выбранной ранее мощности всасывания.

Замена/очистка мешка для мусора

Всегда отключайте прибор от розетки электросети перед заменой использованного мешка для пыли или очисткой мешка для пыли многократного использования.

Замена использованного мешка для пыли

- Замену мешка для пыли следует производить, когда изменится цвет индикатора заполнения мешка, даже в тех случаях, когда насадка не используется для уборки мусора (Рис. 21).

- 1** Чтобы открыть крышку, потяните ее вверх. (Рис. 22).
- 2** Выдвиньте держатель мешка для пыли из прибора, приподняв его (Рис. 23).

Доставая мешок для мусора из пылесоса, держите его в вертикальном положении.

- 3** Чтобы извлечь заполненный мешок для мусора из держателя, потяните за картонный язычок (Рис. 24).
- 4** Мешок для мусора закрывается автоматически.
- 4** Задвиньте переднюю часть картонного язычка нового мешка для пыли как можно глубже в два желобка держателя. (Рис. 25)
- 5** Вставьте держатель мешка для мусора в пылесос.

Примечание. Если мешок для мусора не установлен, крышка пылесоса не закроется.

Очистка мешка для мусора многократного использования (только в некоторых странах)

В некоторых странах в комплект поставки этого пылесоса входит мешок для мусора многократного использования, который можно использовать и очищать многократно. Можно использовать мешок для мусора многократного использования вместо сменного мешка для мусора.

- 1** Извлеките мешок для мусора многократного использования из прибора и держателя, как описано в Разделе "Замена использованного мешка для мусора".
- 2** Сдвиньте фиксатор в сторону, чтобы снять его с мешка для мусора.
- 3** Вытряхните содержимое в мусорное ведро.
- 4** Чтобы закрыть мешок для мусора, снова надвиньте фиксатор на нижнюю кромку мешка для мусора.

- Установите мешок для мусора многократного использования обратно в держатель и в прибор, как описано в Разделе “Замена использованного мешка для мусора”.

Очистка/замена фильтров

Перед очисткой или заменой фильтров отключите прибор от розетки электросети.

Примечание. Для очистки корпуса прибора пользуйтесь только влажной тканью.

Стационарный фильтр защиты электродвигателя

Каждый раз при замене или очистке мешка для мусора очищайте стационарный фильтр защиты электродвигателя.

- Выньте из пылесоса держатель мешка для пыли вместе с мешком (Рис. 23).
- Нажмите кнопку открывания держателя фильтра (1) и извлеките держатель фильтра (2). Выньте из держателя фильтр защиты электродвигателя. (Рис. 26)
- Потрясите фильтр над мусорным мешком для очистки.
- Установите чистый фильтр в держатель фильтра. Поместите оба язычка держателя фильтра за выступ, расположенный в основании, для правильной установки верхней стороны держателя фильтра (1). Прижав, вставьте держатель фильтра на место (должен прозвучать щелчок) (2) (Рис. 27).
- Снова установите держатель мешка для пыли вместе с мешком в пылесос.

Фильтр Super Clean Air HEPA 12/фильтр Ultra Clean Air HEPA 13

Данный прибор оснащен либо фильтром Super Clean Air HEPA 12 или фильтром Ultra Clean Air HEPA 13. Эти фильтры расположены в задней части пылесоса. Они способны улавливать из выходящего воздуха соответственно до 99,5 % или 99,9 % частиц пыли размером до 0,0003 мм. Это не только обычная домашняя пыль, но и вредные микроскопические насекомые, такие как домашние пылевые клещи и их экскременты, которые могут являться причиной аллергических реакций дыхательных путей.

Примечание. Для обеспечения оптимального удержания пыли и работы пылесоса, всегда заменяйте фильтр HEPA оригинальным фильтром Philips необходимого типа (см. главу “Заказ принадлежностей”).

Фильтр Super Clean Air HEPA 12

Заменяйте фильтр Super Clean Air HEPA 12 каждые шесть месяцев. Этот фильтр не является моющимся.

- Откройте решетку фильтра (Рис. 28).
- Удалите старый фильтр (Рис. 29).
- Установите в прибор новый фильтр.
- Закройте решетку фильтра и прижмите ее нижние углы (Рис. 30).

Моющийся фильтр Ultra Clean Air HEPA 13

Очищайте моющийся фильтр Ultra Clean Air HEPA 13 каждые шесть месяцев. Очищать моющийся фильтр Super Clean Air HEPA 13 можно не более четырех раз. Замените фильтр после четырех очисток.

- Откройте решетку фильтра (Рис. 28).
- Достаньте моющийся фильтр HEPA 13 (Рис. 29).

3 Сполосните гофрированную сторону фильтра HEPA 13 под слабой струей горячей воды.

- Держите фильтр гофрированной стороной вверх, так чтобы струя воды была параллельна складкам. Держите фильтр под таким углом, чтобы вода вымывала грязь из складок (Рис. 31).
- Поверните фильтр на 180°, так чтобы вода текла по складкам в противоположном направлении (Рис. 32).
- Продолжайте этот процесс до полной очистки фильтра.

Не чистите моющийся фильтр щеткой (Рис. 33).

Примечание. Очистка не возвращает фильтру первоначальный цвет, но возвращает мощность фильтрации.

4 Аккуратно стряхните воду с поверхности фильтра. Сушите фильтр не менее двух часов перед повторной установкой в пылесос.**5** Поместите фильтр в пылесос. Закройте решетку фильтра и прижмите ее нижние углы до полной установки (Рис. 30).**Хранение****1** Сложите трубку до минимальной длины.**2** Выключите прибор и отсоедините сетевой шнур от розетки электросети.**3** Чтобы смотать сетевой шнур, нажмите на кнопку сматывания шнура (Рис. 34).**4** Для хранения прибора в вертикальном положении вставьте ребро насадки в отделение для хранения (Рис. 35).**5** Обязательно храните насадку Tri-Active установленной в положение “чистка ковра” (с втянутой узкой щеткой) и следите, чтобы боковые щетки не были согнуты (Рис. 8)**Заказ принадлежностей**

Если вы столкнулись с трудностями при приобретении мешков для пыли, фильтров или других принадлежностей, обращайтесь в Центр поддержки покупателей в вашей стране или внимательно ознакомьтесь с гарантийным талоном.

Заказ мешков для пыли

- Мешки для мусора из синтетических материалов Philips Classic s-bag™ имеют номер по каталогу FC8021.
- Мешки для мусора высокой фильтрации из синтетических материалов Philips Clinic s-bag™ имеют номер по каталогу FC8022.
- Синтетические мешки для мусора, поглощающие запах, Philips Anti-odour s-bag™ имеют номер по каталогу FC8023.

Заказ фильтров

- В продаже имеются фильтры Super Clean Air, номер по каталогу FC8030.
- Немоющиеся фильтры Super Clean Air HEPA 12 имеют номер по каталогу FC8031.
- Немоющиеся фильтры Super Clean Air HEPA 13 имеются в продаже под номером по каталогу FC8038.

Защита окружающей среды

- Батарейки содержат вещества, загрязняющие окружающую среду. Не выбрасывайте батарейки вместе с бытовыми отходами. Утилизируйте их в специальном пункте. При

окончания срока службы пульта ДУ и передачи его для утилизации, батарейки необходимо извлечь (только у некоторых моделей).

- После окончания срока службы не выбрасывайте прибор вместе с бытовыми отходами. Передайте его в специализированный пункт для дальнейшей утилизации. Этим вы поможете защитить окружающую среду (Рис. 36).

Гарантия и обслуживание

Для получения дополнительной информации или в случае возникновения проблем зайдите на веб-сайт www.philips.ru или обратитесь в Центр поддержки покупателей в Вашей стране (номер телефона центра указан на гарантийном талоне). Если подобный центр в Вашей стране отсутствует, обратитесь в Вашу местную торговую организацию Philips или в отдел поддержки покупателей компании Philips Domestic Appliances and Personal Care BV.

Поиск и устранение неисправностей

Данная глава посвящена наиболее общим вопросам использования прибора. Если самостоятельно справиться с возникшими проблемами не удастся, обратитесь в центр поддержки покупателей вашей страны.

1 Сила всасывания недостаточна.

- A Возможно, мешок для мусора заполнен.
 - Очистите мешок многократного использования (только у некоторых моделей) или замените бумажный мешок для мусора.
- B Возможно, фильтры загрязнены.
 - Очистите или замените фильтры.
- C Возможно, установлена недостаточная мощность всасывания.
 - Увеличьте мощность всасывания.
- D Возможно, трубка или шланг засорились.
 - Для удаления засора отсоедините засоренную деталь и присоедините ее (как можно плотнее) обратной стороной. Включите пылесос для продува засоренной детали в обратном направлении (Рис. 37).

2 Инфракрасный пульт ДУ (только у некоторых моделей) не работает.

- A Возможно, батарейки установлены неправильно.
 - Снимите крышку отсека для батарей и правильно установите батарейки. Соблюдайте полярность установки батареек ("+" и "-") (Рис. 14).
- B Возможно, батарейки полностью разряжены.
 - Замените батарейки.

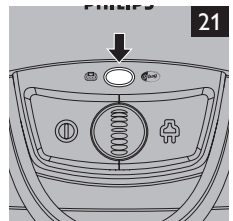
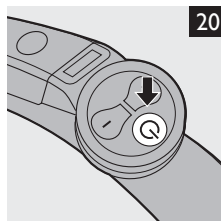
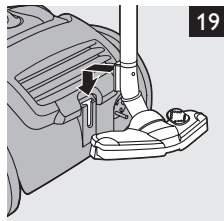
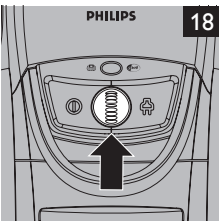
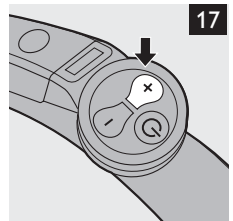
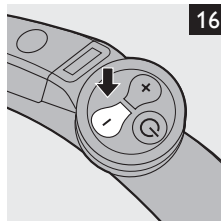
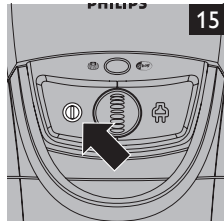
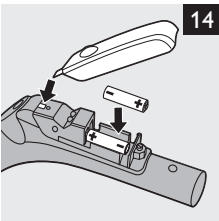
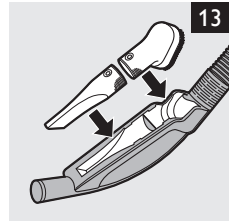
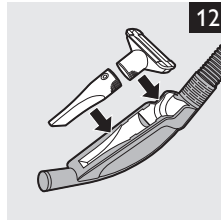
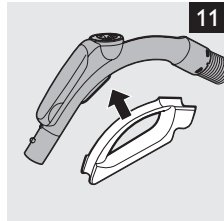
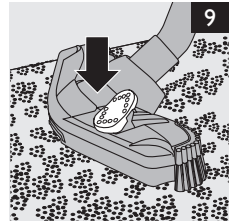
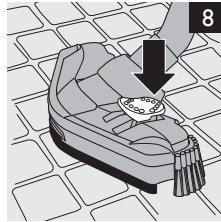
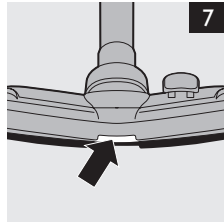
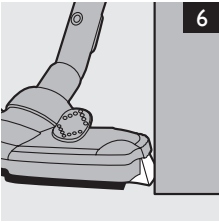
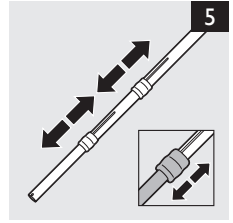
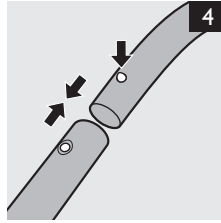
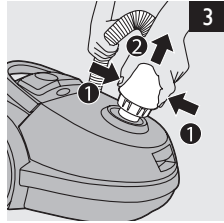
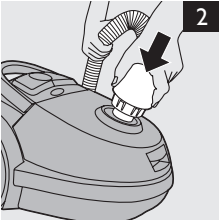

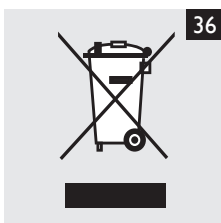
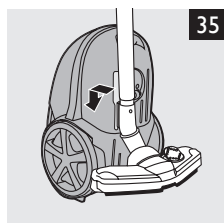
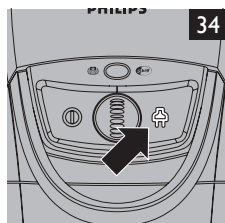
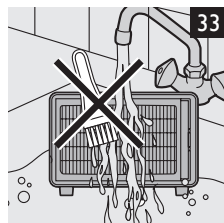
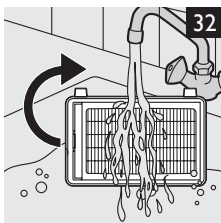
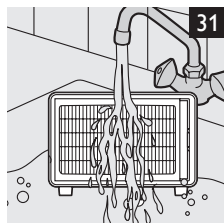
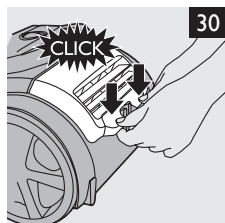
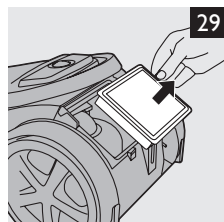
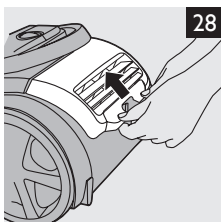
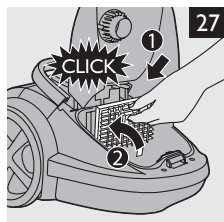
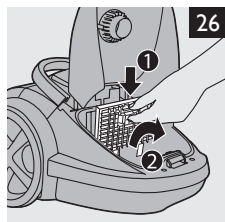
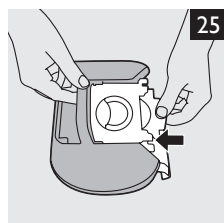
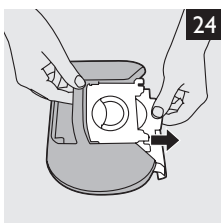
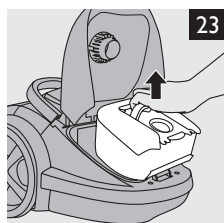
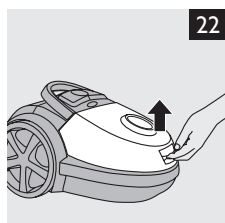



www.philips.com

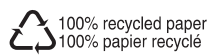

4222.003.3324.2