

RS

IT

Italiano, 1

GB

English, 13

RS

РУССКИЙ, 24

UA

Українська, 35

RO

Română, 46

C 34S G1 R

C 34S G3 R

Содержание

Монтаж, 25-28

Расположение и нивелировка
Электрическое подсоединение
Подсоединение к газопроводу
Настройка на различные типы газа
Технические данные
Таблица характеристик горелок и форсунок

Описание изделия, 29

Общий вид
Панель управления

Включение и эксплуатация, 30-32

Эксплуатация варочной панели
Эксплуатация духового шкафа
Аналоговый таймер
Таблица приготовления в духовом шкафу

Предосторожности и рекомендации, 33

Общие требования к безопасности
Утилизация
Экономия электроэнергии и охрана окружающей среды

Техническое обслуживание и уход, 34

Отключение электропитания
Чистка изделия
Уход за ручьятками газовой варочной панели
Порядок замены лампочки в духовом шкафу
Техническое обслуживание



ARISTON

! Важно сохранить данное руководство для его последующих консультации. В случае продажи, передачи или переезда проверьте, чтобы данное руководство сопровождало изделие.

! Внимательно прочитайте инструкции: в них содержатся важные сведения об установке, эксплуатации и безопасности изделия.

! Установка изделия производится в соответствии с данными инструкциями квалифицированными специалистами.

! Любая операция по регулировки или техническому обслуживанию должна производиться только после отсоединения кухонной плиты от сети электропитания.

Вентиляция помещения

Изделие может быть установлено в помещениях с постоянной вентиляцией в соответствии с действующими национальными нормативами. В помещении, в котором устанавливается изделие, должен быть обеспечен приток воздуха в объеме, необходимом для оптимального горения газа (расход воздуха не должен быть меньше 2 м³/час на 1 кВт установленной мощности). Вентиляционные отверстия, защищенные решетками, должны иметь воздухопровод площадью не менее 100 мм² полезного сечения и располагаться таким образом, чтобы их нельзя было закрыть, даже частично (см. рисунок А). Эти отверстия должны быть увеличены на 100% - то есть иметь минимальную площадь 200 см² - если варочная панель не оснащена предохранительным устройством отсутствия пламени и если воздух в помещение поступает из смежных помещений (см. рисунок В) – при условии, что это не общая площадь здания, не пожароопасное помещение или спальня - оснащенных воздухопроводом, выходящим на улицу, как описано выше.

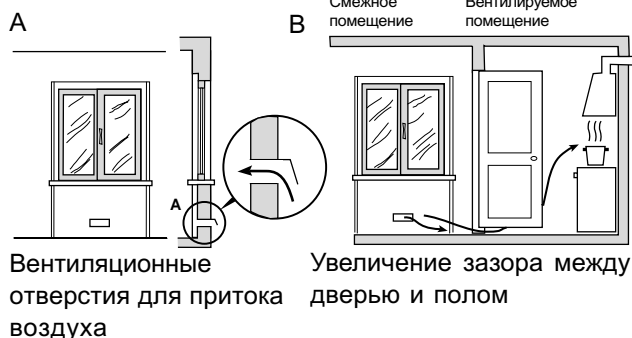

! После продолжительного использования изделия рекомендуется открыть окно или включить более интенсивный режим вентиляторов.

Дымоудаление

Дымоудаление должно осуществляться через вытяжной зонт, соединенный с эффективным дымоходом с натуральной тягой, или посредством электровентилятора, который автоматически включается каждый раз при включении изделия (см. рисунок).

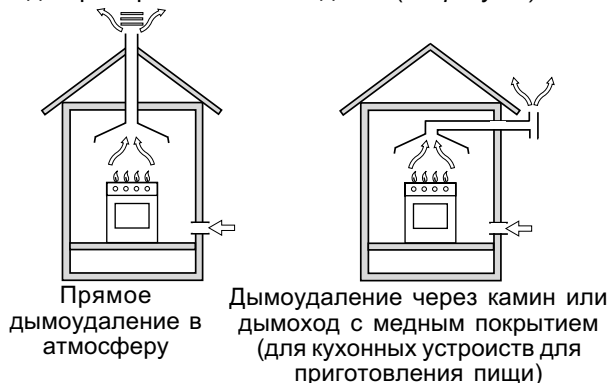

! Сжиженные натуральные газы тяжелее воздуха, застревают внизу, по этой причине помещения для хранения баллонов с СНГ должны иметь вентиляционные отверстия у пола для вентиляции возможных утечек газа.

Баллоны с СНГ, полные или частично израсходованные, не должны размещаться или храниться в помещениях или хранилищах, расположенных в подземных помещениях (подвалы, и т.д.). Храните в помещении только рабочий баллон, установив его вдали от источников тепла (духовок, каминов, печи), которые могут нагреть его до температуры выше 50°C.

Расположение и нивелировка

! Изделие может быть установлено рядом с кухонными элементами, высота которых не превышает поверхность варочной панели.

! Проверьте, чтобы стена, к которой прилегает задняя часть изделия, была из невозгораемого материала и устойчивой к теплу (Т 90°C).

Порядок монтажа:

- изделие может быть установлено на кухне, в столовой или в однокомнатной квартире (не в ванной комнате);
- если варочная панель кухонной плиты выше мебельных элементов, необходимо отодвинуть их от плиты на расстояние не менее 200 мм.
- если кухонная плита устанавливается под навесным шкафом, он должен располагаться на высоте не менее 420 мм от поверхности варочной панели. Это расстояние должно быть 700 мм, если навесные шкафы выполнены из возгораемого материала (см. рисунок);
- не заправляйте занавески за кухонную плиту и не приближайте их на расстояние меньше 200 мм.

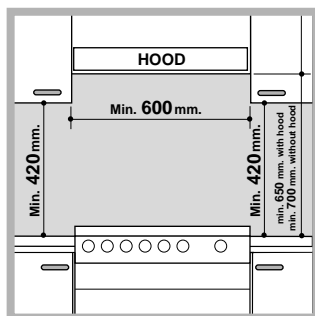

- возможная кухонная вытяжка должна быть установлена в соответствии с инструкциями, приведенными в техническом руководстве к вытяжке.

Выравнивание

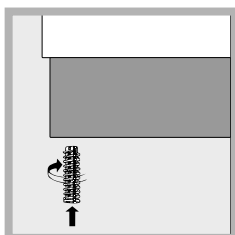

При необходимости выровнять изделие вкрутите в специальные отверстия по углам в основании кухонной плиты прилагающиеся регулировочные ножки (см. рисунок).

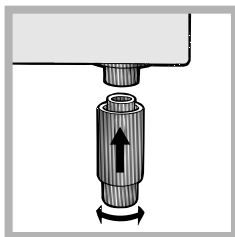

Прилагающиеся ножки* вставляются под основание кухонной плиты.

Электрическое подключение

Установите на кабель электропитания нормализованную штепсельную вилку, рассчитанную на нагрузку, указанную на заводской табличке изделия (см. табличку с техническими данными).

В случае прямого подключения к сети электропитания между кухонной плитой и сетью необходимо установить мультиполярный выключатель с минимальным расстоянием между контактами 3 мм, рассчитанный на данную нагрузку и соответствующий нормативу NFC 15-100 (выключатель не должен размыкать провод заземления). Кабель электропитания должен быть расположен таким образом, чтобы ни в одной точке его температура не превышала температуру помещения более чем на 50°C.

Перед подсоединением кабеля проверьте следующее:

- электрическая розетка должна быть соединена с заземлением и соответствовать нормативам;
- электрическая розетка должна быть рассчитана на максимальную потребляемую мощность изделия, указанную на заводской табличке;
- напряжение и частота тока сети должны соответствовать электрическим данным изделия;
- электрическая розетка должна быть совместима со штепсельной вилкой изделия. В противном

*Имеется только в некоторых моделях

случае замените розетку или вилку; не используйте удлинители или тройники.

! Изделие должно быть установлено таким образом, чтобы электрический кабель и электророзетка были легко доступны.

! Электрический кабель изделия не должен быть согнут или сжат.

! Регулярно проверяйте состояние кабеля электропитания и при необходимости поручайте его замену только уполномоченным техникам.

! Фирма снимает с себя всякую ответственность в случае несоблюдения вышеописанных правил.

Подсоединение к газопроводу

Подсоединение к газопроводу или к газовому баллону выполняется посредством гибкого резинового или стального шланга в соответствии с действующими национальными нормативами, после проверки настройки изделия на тип используемого газа (см. этикетку настройки на крышке: в противном случае см. ниже). В случае использования сжиженного газа из баллона необходимо установить регуляторы давления, соответствующие действующему национальному нормативу. Для облегчения подсоединения газовый патрубок является ориентируемым*: поменяйте местами крепежную блокировочную гайку на заглушку и замените прилагающееся уплотнение.

! Для надежного функционирования, рационального использования энергии и более длительного срока службы изделия проверьте, чтобы давление подачи газа соответствовало значениям, указанным в таблице «Характеристики газовых конфорок и форсунок» (см. ниже).

Газовое подсоединение посредством резинового шланга

Проверьте, чтобы шланг соответствовал действующим национальным нормативам. Внутренний диаметр шланга должен быть: 8 мм для сжиженного газа; 13 мм для газа метана.

После подсоединения проверьте, чтобы шланг:

- не касался частей, температура которых может превысить 50°C;
- не был растянут, перекручен, сжат или заломлен;
- не касался режущих предметов, острых углов, подвижных предметов и не был сжат;
- был легко доступен для проверки по всей длине;
- не был длиннее 1500 мм;
- был прочно закреплен с обоих концов при помощи хомутов, соответствующих действующим национальным нормативам.

! Если одно или несколько из вышеописанных условия не будет соблюдено, и если кухонная плита устанавливается в условиях класса 2, подгруппа 1 (изделие, встроенное между двух мебельных элементов), необходимо использовать гибкий стальной шланг (см. ниже).

Газовое подсоединение посредством шланга из нержавеющей стали со сплошной оплеткой с резьбовыми соединениями.

Проверьте, чтобы шланг и уплотнения соответствовали действующим национальным нормативам.

Для подсоединения шланга снимите блокировочную гайку с изделия (патрубок подачи газа в изделие имеет цилиндрическую резьбу S газ «папа»).

! Длина подсоединяемого шланга не должна превышать 2 метра при максимальном растяжении. Проверьте, чтобы шланг не касался подвижных деталей, которые могут его сжать.

Проверка уплотнения

По завершении подсоединения проверьте прочность уплотнения всех патрубков при помощи мыльного раствора, но никогда не пламенем.

Настройка на различные типы газа

Изделие может быть настроено на тип газа, отличающийся от оригинального (указан на этикетке настройки на крышке).

Настройка варочной панели

Порядок замены форсунок конфорок на варочной панели:

1. снимите решетки с варочной панели и выньте горелки из своих гнезд;

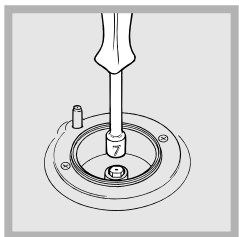

2. отвинтите форсунки при помощи плоского гаечного ключа 7 мм (см. рисунок) и замените их на форсунки, рассчитанные на новый тип газа (см. таблицу Характеристики горелок и форсунок);

3. восстановите на место все комплектующие, выполняя

операции в обратном порядке по отношению к описанным выше.

Порядок регулировки минимального пламени конфорок на варочной панели:

1. поверните рукоятку в положение минимального пламени;

2. снимите рукоятку и поверните регулировочный винт, расположенный внутри или рядом со стержнем крана, вплоть до получения стабильного малого пламени.

! В случае использования сжиженного газа винт регулировки должен быть закручен до упора.

3. проверьте, чтобы конфорка не гасла при резком повороте крана из положения максимального пламени в положение минимального пламени.

! Конфорки варочной панели не нуждаются в какой-либо регулировки первичного воздуха.

Настройка духового шкафа

Замените форсунку газовой горелки духового шкафа:

1. выньте ящик для подогрева продуктов;

2. снимите выдвижную панель A (см. рисунок);

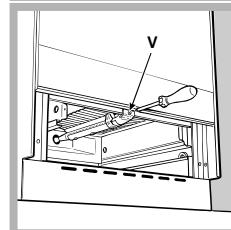
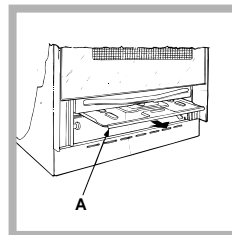

3. выньте горелку из духового шкафа, сняв V-образный винт (см. рисунок); выполнение этой операции можно облегчить, сняв дверцу духового шкафа.

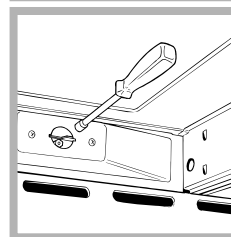

4. отвинтите форсунку горелки при помощи специального плоского ключа для форсунок (см. рисунок) или плоского ключа 7 мм и замените форсунку на новую, рассчитанную на новый тип газа (см. таблицу Характеристики горелок и форсунок).

Регуляция минимального пламени горелки духового шкафа:

1. включите горелку (см. Пуск и Эксплуатация);

2. оставьте рукоятку примерно в течение 10 минут в положении максимального пламени (МАКС), затем поверните ее в положение минимального пламени (МИН);

3. снимите рукоятку;

4. поверните регулировочный винт, расположенный внутри стержня термостата (см. рисунок), вплоть до получения малого стабильного пламени.

! В случае использования сжиженного газа винт регулировки должен быть закручен до упора;

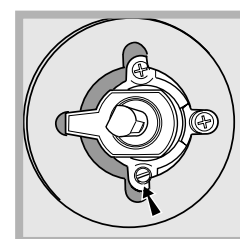
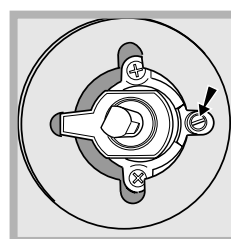

5. проверьте, чтобы горелка не гасла при резком вращении рукоятки-регулятора из положения МАКС в положение МИН или при резком открывании или закрывании дверцы духовки.

Настройка гриля

Замена форсунки газовой горелки гриля:

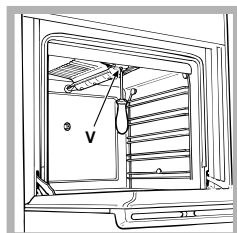

1. выньте горелку гриля, сняв V-образный винт (см. рисунок);

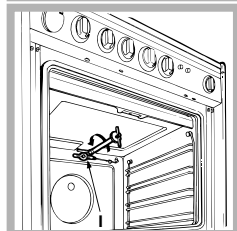

2. отвинтите форсунку горелки гриля при помощи специального полого ключа для форсунок (см. рисунок) или, что предпочтительнее, при помощи полого ключа 7 мм и замените форсунку на новую, рассчитанную на

новый тип газа (см. таблицу Характеристики горелок и форсунок).

! Необходимо обращать особое внимание на провода свечей и на трубки термопар.

! Горелки духового шкафа не нуждаются в какой-либо регулировки первичного воздуха.

! После настройки на другой тип газа, отличный от оригинального, необходимо заменить старую этикетку настройки на новую, с новой настройкой, которую вы сможете найти в уполномоченных Центрах технического обслуживания.

! Если давление используемого газа отличается от предусмотренного давления (или варьирует), на питающем газопроводе должен быть установлен соответствующий регулятор давления согласно действующим национальным нормативам «Регуляторы для канализированных газов».

ТЕХНИЧЕСКИЕ ДАННЫЕ

Габаритные размеры духового шкафа ВхШхГ	34x38x44 см
Объем	л 57
Рабочие размеры ящика для разогревания пищи	ширина 42 см. глубина 44 см. высота 17 см.
Напряжение и частота электропитания	см. табличку с техническими характеристиками
Горелки	настраиваются на любой тип газа, указанный на заводской табличке с внутренней стороны откидной крышки или на левой внутренней стенке ящика для разогревания пищи. Директива ЕС: 73/23/СЕЕ от 19/02/73 (Низкое напряжение) с последующими изменениями – 89/336/СЕЕ от 03/05/89 (Электромагнитная совместимость) с последующими изменениями – 90/369/СЕЕ от 20/06/90 (Газ) - 90/68/СЕЕ от 22/07/93 с последующими изменениями – 2002/96/ЕС.

Таблица характеристик горелок и форсунок

Горелка	Диаметр (мм)	Тепловая мощность кВт (р.с.с.*)		Сжиженный газ				Природный газ			
		Номинал.	Сокращ.	Байпас 1/100 (мм)	форсунка 1/100 (мм)	расход* гр/час ***	**	форсунка 1/100 (мм)	расход* л/час	форсунка 1/100 (мм)	расход* л/час
Быстрая (Большая)(R)	100	3.00	0.7	41	87	218	214	128	286	143	286
Полубыстрая (Средняя)(S)	75	1.90	0.4	30	70	138	136	104	181	118	181
Вспомогательная (Малая) (A)	51	1.00	0.4	30	52	73	71	76	95	80	95
Духовка	-	3.10	1.0	46	85	225	221	132	295	148	288
Гриль	-	2.50	-	-	80	182	179	122	238	139	227
Давление подачи		Номинальное (мбар) Минимальное (мбар) Максимальное (мбар)				28-30 20 35	37 25 45	20 17 25		13 6,5 18	

При 15°C и 1013 мбар – сухой газ *** Бутан P.C.S. = 49,47 Мдж/кг
* Пропан P.C.S. = 50,37 Мдж/кг Натуральный P.C.S. = 37,78 Мдж/кг

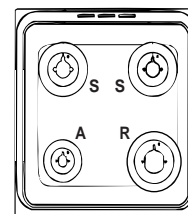

C 34S G1 R
C 34S G3 R

Общий вид

RS



Панель управления

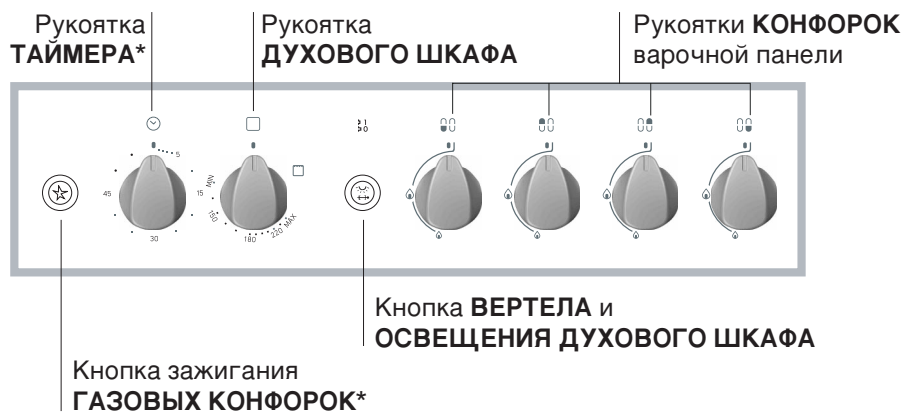
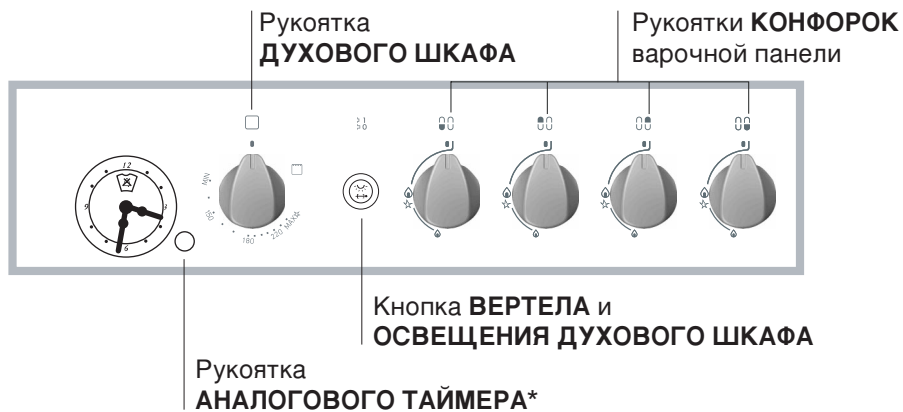

* Имеется только в некоторых моделях

Включение и эксплуатация



RS

Эксплуатация варочной панели

Включение конфорок

Напротив каждой рукоятки КОНФОРКИ закрашенным кружком показано положение данной конфорки на варочной панели.

Порядок включения конфорки на варочной панели:

1. поднесите к конфорке зажженную спичку или кухонную зажигалку;
2. нажмите и одновременно поверните против часовой стрелки рукоятку КОНФОРКИ на символ максимального пламени .
3. отрегулируйте нужную мощность пламени, поворачивая рукоятку КОНФОРКИ против часовой стрелки: на минимум , на максимум  или на среднюю мощность.

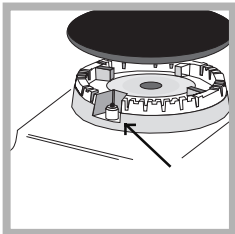

Если изделие оснащено электронной системой зажигания* (см. рисунок), вначале нажмите кнопку зажигания, обозначенную символом , затем нажмите до упора и одновременно поверните

против часовой стрелки рукоятку КОНФОРКИ на символ максимального пламени вплоть до зажигания пламени.

Некоторые модели оснащены устройством зажигания, встроенным внутри рукоятки. В этом случае варочная панель оснащена электронным устройством зажигания* (см. рисунок), но не кнопки зажигания. Нажмите и одновременно поверните против часовой стрелки рукоятку КОНФОРКИ на символ максимального пламени вплоть до зажигания конфорки. Может случиться, что конфорка погаснет в момент, когда вы отпустите рукоятку. В этом случае повторите операцию зажигания, удерживая рукоятку нажатой подольше.

! В случае внезапного гашения пламени выключите конфорку и подождите примерно 1 минуту перед ее повторным включением.

Если изделие оснащено предохранительным устройством* отсутствия пламени, держите рукоятку КОНФОРКИ нажатой примерно 2-3 секунды для того, чтобы пламя конфорки активировало это устройство.

Для выключения конфорки поверните рукоятку вплоть до гашения пламени .

* Имеется только в некоторых моделях

Практические советы по эксплуатации газовых конфорок

Для оптимальной работы конфорок и для экономии газа следует использовать кухонную посуду с плоским дном, с диаметром, соответствующим конфорке, и с крышкой:

Горелка	Диаметр дна посуды (см)
Быстрая (R)	24 - 26
Полубыстрая (S)	16 - 20
Дополнительная (A)	10 - 14

Для определения типа конфорки смотрите рисунки в параграфе «Характеристики конфорок и форсунок».

Эксплуатация духового шкафа

! При первом включении духового шкафа рекомендуем прокалить его примерно в течение 30 минут при максимальной температуре с закрытой дверцей. Затем выключите духовой шкаф, откройте дверцу и проветрите помещение. Запах, который вы можете почувствовать, вызван испарением веществ, использованных для предохранения духового шкафа.

! Никогда не ставьте никаких предметов на дно духового шкафа, так как они могут повредить эмалированное покрытие. Используйте положение 1 настройки духового шкафа только для приготовления на вертеле.

Включение духового шкафа

Для зажигания горелки духового шкафа поднесите к отверстию F (см. рисунок) зажженную спичку или кухонную зажигалку, нажмите и одновременно поверните против часовой стрелки рукоятку ДУХОВКИ в положение МАКС.

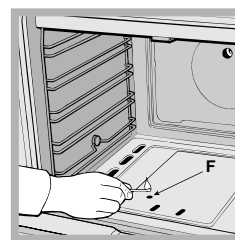

Если по прошествии 15 секунд горелка не загорится, отпустите рукоятку, откройте дверцу духового шкафа и подождите примерно 1 минуту перед повторным зажиганием.

! Духовой шкаф оснащен предохранительным устройством, поэтому необходимо держать рукоятку ДУХОВКИ нажатой примерно 6 секунд.

! В случае внезапного гашения пламени выключите горелку и подождите примерно 1 минуту перед ее повторным включением духовки.

Регуляция температуры

Для получения нужной температуры приготовления поверните против часовой стрелки рукоятку ДУХОВКИ. Значения температуры указаны на панели управления и начинаются с МИН (140°C) до МАКС (250°C). По достижении заданной температуры в духовке она будет поддерживаться постоянной термостатом.

Гриль

Для зажигания поднесите к горелке гриля зажженную спичку или кухонную зажигалку, нажмите и одновременно поверните по часовой стрелке рукоятку ДУХОВКИ в положение . Гриль позволяет обжаривать продукты и особенности подходит для приготовления ростбифа, жаркого, отбивных, жареных колбасок. Установите решетку на уровне 4 или 5 и противень для сбора жира на 1 уровне во избежание образования гари.

! Гриль оснащен предохранительным устройством, поэтому необходимо держать рукоятку ДУХОВКИ нажато примерно 6 секунд.

! В случае внезапного гашения пламени выключите горелку и подождите примерно 1 минуту перед ее повторным включением гриля.

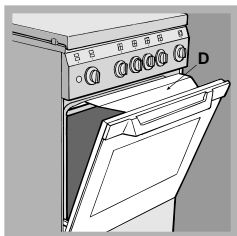

! Когда вы используете гриль, необходимо оставить дверцу духового шкафа полуоткрытой, установив между дверцей и панелью управления отражатель D (см. рисунок), препятствующий нагреванию рукояток.

Вертел

Порядок включения вертела (см. рисунок):

1. установите противень на 1-ый уровень;
2. установите держатель вертела на 4-ый уровень и вставьте вертел в специальное отверстие в задней стенке духового шкафа;
3. включите вертел, нажав на кнопку ВЕРТЕЛ.

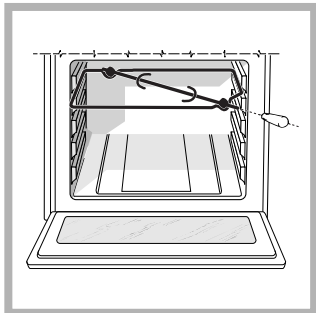

Освещение духового шкафа

Лампочка может быть включена в любой момент при помощи кнопки ОСВЕЩЕНИЕ ДУХОВОГО ШКАФА.

Таимер*

Порядок включения Таимера (часов):

1. поверните по часовой стрелке рукоятку ТАИМЕР почти на один полный поворот для завода таймера;
2. поверните против часовой стрелки рукоятку ТАИМЕР, выбрав нужное время.

Нижний отсек*

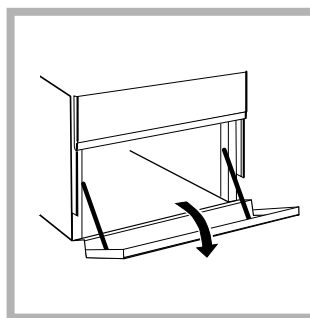

Снизу духового шкафа имеется отсек, который может быть использован для хранения кухонных принадлежностей или кастрюль. Для открывания дверцы поверните ее вниз (см. рисунок).

! Не помещайте возгораемых предметов в нижний отсек.

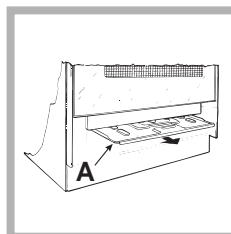

Модели газовых кухонных плит оснащены выдвижной панелью А для предохранения нижнего отсека от тепла, выделяемого горелкой (см. рисунок).

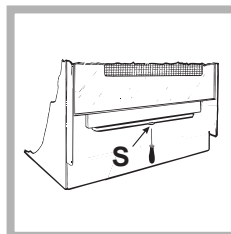

Отвинтите винт S и снимите выдвижную панель (см. рисунок). Для ее обратной установки закрутите винт S.

! Перед использованием духового шкафа проверьте, чтобы выдвижная панель была прочно зафиксирована.

* Имеется только в некоторых моделях

Аналоговый таймер*

Настройка часов

Потяните рукоятку АНАЛОГОВОГО ТАЙМЕРА и поверните ее против часовой стрелки вплоть до установки значения текущего времени.

! Настройка часов возможна, только если духовой шкаф подключен к сети электропитания. В случае отключения электропитания АНАЛОГОВЫЙ ТАЙМЕР останавливается: при включении электропитания необходимо вновь выставить время.

Функция таймера

Для запуска таймера необходимо установить нужную продолжительность, после чего начинается обратный отсчет времени.

1. Поверните рукоятку АНАЛОГОВОГО ТАЙМЕРА против часовой стрелки вплоть до визуализации окошка с нужным вам временем. Обратный отсчет времени начинается мгновенно.

2. По истечении заданного времени раздается звуковой сигнал. Для отключения звукового сигнала или для возврата к функции часов поверните индикатор на символ .

! Эта функция не влияет на включение и выключение духового шкафа, а только подает звуковой сигнал по истечении заданного времени.

Таблица приготовления в духовом шкафу

Продукты	Вес (кг)	Уровень	Время нагревания (мин.)	Рекомендуемая температура (°C)	Продолжит-ть приготовления (минуты)
Макаронные изделия					
Лазанья	2.5	3	10	210	60-75
Каннеллони	2.5	3	10	200	40-50
Макаронная запеканка	2.5	3	10	200	40-50
Мясо					
Телятина	1.7	3	10	200	85-90
Курица	1.5	3	10	220	90-100
Утка	1.8	3	10	200	100-110
Кролик	2	3	10	200	70-80
Свинина	2.1	3	10	200	70-80
Баранина	1.8	3	10	200	90-95
Рыба					
Скумбрия	1.1	3	10	180-200	35-40
Камбала	1.5	3	10	180-200	40-50
Форель в фольге	1	3	10	180-200	40-45
Пицца					
По-неаполитански	1	3	15	220	15-20
Выпечка					
Печенье	0.5	3	15	180	30-35
Торт с вареньем	1.1	3	15	180	30-35
Несладкие торты	1	3	15	180	45-50
Выпечка из дрожжевого теста	1	3	15	180	35-40
Приготовление на гриле					
Телячьи отбивные	1	4	5	-	15-20
Отбивные	1.5	4	5	-	20
Гамбургер	1	3	5	-	7
Скумбрия	1	4	5	-	15-20
Горячие бутерброды	4 шт.	4	5	-	5
Приготовление на вертеле в режиме гриль					
Телятина на вертеле	1	-	5	-	70-80
Курица на вертеле	2	-	5	-	70-80
Приготовление на вертеле в режиме гриль с несколькими шампурами					
Шашлык	1	-	5	-	40-45
Овощной шашлык	0.8	-	5	-	25-30

* Имеется только в некоторых моделях

! Изделие спроектировано и изготовлено в соответствии с международными нормативами по безопасности. Необходимо внимательно прочитать настоящие предупреждения, составленные в целях вашей безопасности.

Общие требования к безопасности

- **Инструкции относятся только к странам, обозначения которых приведены в руководстве и на заводской табличке изделия.**
- Данное изделие предназначается для непрофессионального использования в домашних условиях.
- Запрещается устанавливать изделие на улице, даже под навесом, так как воздействие на него дождя и грозы является чрезвычайно опасным.
- Не прикасайтесь к изделию влажными руками, босиком или с мокрыми ногами.
- Изделие предназначено для приготовления пищевых продуктов, должно использоваться только взрослыми лицами в соответствии с инструкциями, приведенными в данном руководстве. Версии руководств отмечены символом страны, в котором продается данное изделие.
- Данное техническое руководство относится к бытовому электроприбору класса 1 (отдельное изделие) или класса 2 – подгруппа 1 (встроенное между 2 кухонными элементами).
- Не разрешайте детям играть рядом с изделием.
- Избегайте контактов проводов электропитания других бытовых электроприборов с горячими частями изделия.
- Не закрывайте вентиляционные решетки и отверстия рассеивания тепла.
- Не следует закрывать стеклянную крышку варочной панели (имеется в некоторых моделях), когда конфорки включены или еще не остыли.
- Всегда надевайте кухонные варежки, когда ставите или вынимаете блюда из духовки.
- Не используйте горючие жидкости (спирт, бензин и т.д.) рядом с работающей кухонной плитой.
- Не кладите возгораемые материалы в нижний отсек или в духовой шкаф: при случайном включении изделия такие материалы могут загореться.
- Когда изделие не используется, всегда проверяйте, чтобы рукоятки на варочной панели находились в положении *, и чтобы газовый кран был перекрыт.

- Не тяните за провод электропитания для отсоединения вилки изделия из электрической розетки, возьмитесь за вилку рукой.
- Перед началом чистки или технического обслуживания изделия всегда вынимайте штепсельную вилку из электророзетки.
- В случае неисправности категорически запрещается открывать внутренние механизмы изделия с целью самостоятельного ремонта. Обратитесь в центр технического обслуживания.
- Не ставьте тяжелые предметы на открытую дверцу духового шкафа

Утилизация

- Уничтожение упаковочных материалов: соблюдайте местные нормативы по утилизации упаковочных материалов.
- Согласно Европейской Директиве 2002/96/CE касательно утилизации электронных и электрических электроприборов (RAEE) электроприборы не должны выбрасываться вместе с обычным городским мусором. Выведенные из строя приборы должны собираться отдельно для оптимизации их утилизации и рекуперации составляющих их материалов, а также для безопасности окружающей среды и здоровья. Символ зачеркнутая мусорная корзина, имеющийся на всех приборах, служит напоминанием об их отдельной утилизации. Старые бытовые электроприборы могут быть переданы в общественный центр утилизации, отвезены в специальные муниципальные зоны или, если это предусмотрено национальными нормативами, возвращены в магазин при покупке нового изделия аналогичного типа. Все ведущие производители бытовых электроприборов содействуют созданию и управлению системами по сбору и утилизации старых электроприборов.

Экономия электроэнергии и охрана окружающей среды

- Если вы будете пользоваться духовым шкафом вечером и до раннего утра, это поможет сократить нагрузку потребления электроэнергии электростанциями.
- Содержите уплотнения в исправном и чистом состоянии, проверяйте, чтобы они плотно прилегали к дверце и не пропускали утечек тепла.

Техническое обслуживание и уход

RS

Отключение электропитания

Перед началом какой-либо операции по обслуживанию или чистке отсоедините изделие от сети электропитания.

Чистка изделия

! Не следует пользоваться абразивными или коррозивными чистящими средствами такими как выводителю пятен или средства для удаления ржавчины, порошковыми чистящими средствами или абразивными губками: они могут необратимо поцарапать поверхность изделия.

! Никогда не используйте паровые чистящие агрегаты или агрегаты под высоким давлением для чистки изделия.

- В качестве регулярного ухода достаточно вымыть варочную панель влажной губкой и затем высушить кухонным бумажным полотенцем.
- Наружные эмалированные элементы или детали из нержавеющей стали, а также резиновые уплотнения можно протирать губкой, смоченной в теплой воде или в растворе нейтрального моющего средства. Для удаления особо трудных пятен используйте специальные чистящие средства, имеющиеся в продаже. Тщательно ополосните водой и вытрите насухо после чистки. Не используйте абразивные порошки или коррозионные вещества.
- Решетки, рассеиватели и диффузоры и горелки варочной панели являются съемными для облегчения их чистки. Их можно мыть горячей водой с неабразивным моющим средством, тщательно удаляя все налеты. По окончании мойки вытереть насухо.
- На варочных панелях, оснащенных автоматическим зажиганием, следует регулярно чистить конфорки устройств электронного зажигания и проверять, чтобы отверстия газовых конфорок не были засорены.
- Следует производить внутреннюю чистку духового шкафа после каждого его использования, не дожидаясь его полного охлаждения. Используйте теплую воду и моющее средство, ополосните и протрите мягкой тряпкой. Избегайте использования абразивных средств.
- Для чистки стекла дверцы духовки используйте неабразивные моющие средства и губку, протирайте насухо мягкой тряпкой.
- Съемные детали можно легко вымыть как любую другую посуду, также в посудомоечной машине.

- На деталях из нержавеющей стали могут образоваться пятна, если они остаются в течение длительного времени в контакте с водой повышенной жесткости или с агрессивными моющими средствами (содержащими фосфор). После чистки рекомендуется тщательно удалить остатки моющего средства влажной тряпкой и высушить духовку. Кроме того следует незамедлительно удалять возможные утечки воды.

! Не следует закрывать крышку варочной панели, если конфорки включены или еще не остыли.

Проверяйте уплотнения духового шкафа.

Регулярно проверяйте состояние уплотнения вокруг дверцы духового шкафа. В случае повреждения уплотнения обращайтесь в ближайший уполномоченный Центр Технического Обслуживания. Не рекомендуется пользоваться духовкой с поврежденным уплотнением.

Уход за ручьятками газовой варочной панели

Со временем ручки варочной панели могут заблокироваться или вращаться с трудом, поэтому потребуется произвести их внутреннюю чистку и замену всей ручки.

! Данная операция должна выполняться техником, уполномоченным производителем.

Замена лампочки в духовом шкафу

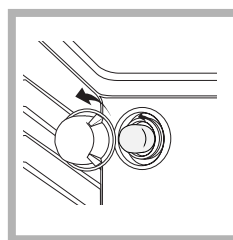

1. Отключите духовой шкаф от сети электропитания, снимите стеклянную защитную крышку лампы (см. рисунок).

2. Выкрутите лампочку и замените ее на новую такого же типа: напряжение 230 В,

мощность 25 Вт, резьба E 14.

3. Восстановите на место крышку и вновь подключите духовой шкаф к сети электропитания.

Техническое обслуживание

При обращении в Центр Технического Обслуживания необходимо сообщить:

- модель изделия (Мод.)
- номер тех. паспорта (серийный №)

Последние сведения находятся на заводской табличке, расположенной на изделии и/или на упаковке.