

RS



Italiano, 1



English, 13



РУССКИЙ, 24

C 34S N1 R /HA

Содержание

Монтаж, 25-28

Расположение и нивелировка
Электрическое подключение
Подсоединение к газопроводу
Настройка на различные типы газа
Технические данные
Таблица характеристик горелок и форсунок

Описание изделия, 29

Общий вид
Панель управления

Включение и эксплуатация, 30-32

Эксплуатация варочной панели
Эксплуатация духового шкафа
Электронный таймер
Таблица приготовления в духовом шкафу

Предосторожности и рекомендации, 33

Общие требования к безопасности
Утилизация
Экономия электроэнергии и охрана окружающей среды

Техническое обслуживание и уход, 34

Отключение электропитания
Чистка изделия
Уход за ручьятками газовой варочной панели
Замена лампочки в духовом шкафу
Техническое обслуживание

! Важно сохранить данное руководство для его последующих консультации. В случае продажи, передачи или переезда проверьте, чтобы данное руководство сопровождало изделие.

! Внимательно прочитайте инструкции: в них содержатся важные сведения об установке, эксплуатации и безопасности изделия.

! Установка изделия производится в соответствии с данными инструкциями квалифицированными специалистами.

! Любая операция по регулиции или техническому обслуживанию должна производиться только после отсоединения кухонной плиты от сети электропитания.

Вентиляция помещения

Изделие может быть установлено в помещениях с постоянной вентиляцией в соответствии с действующими национальными нормативами. В помещении, в котором устанавливается изделие, должен быть обеспечен приток воздуха в объеме, необходимом для оптимального горения газа (расход воздуха не должен быть меньше $2 \text{ м}^3/\text{час}$ на 1 кВт установленной мощности). Вентиляционные отверстия, защищенные решетками, должны иметь воздухоподводящую площадь не менее 100 мм^2 полезного сечения и располагаться таким образом, чтобы их нельзя было закрыть, даже частично (см. рисунок А). Эти отверстия должны быть увеличены на 100% - то есть иметь минимальную площадь 200 см^2 - если варочная панель не оснащена предохранительным устройством отсутствия пламени и если воздух в помещение поступает из смежных помещений (см. рисунок В) - при условии, что это не общая площадь здания, не пожароопасное помещение или спальня - оснащенных воздухоподводом, выходящим на улицу, как описано выше.

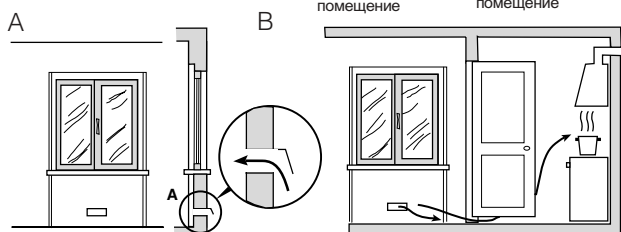

Вентиляционные отверстия для притока воздуха

Увеличение зазора между дверью и полом

! После продолжительного использования изделия рекомендуется открыть окно или включить более интенсивный режим вентиляторов.

Дымоудаление

Дымоудаление должно осуществляться через вытяжной зонт, соединенный с эффективным дымоходом с натуральной тягой, или посредством электровентилятора, который автоматически включается каждый раз при включении изделия (см. рисунок).

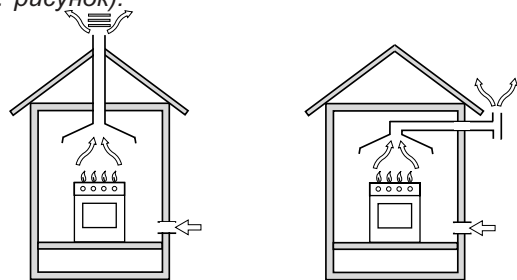

Прямое дымоудаление в атмосферу

Дымоудаление через камин или дымоход с медным покрытием (для кухонных устройств для приготовления пищи)

! Сжиженные натуральные газы тяжелее воздуха, застилаются внизу, по этой причине помещения для хранения баллонов с СНГ должны иметь вентиляционные отверстия у пола для вентиляции возможных утечек газа. Баллоны с СНГ, полные или частично израсходованные, не должны размещаться или храниться в помещениях или хранилищах, расположенных в подземных помещениях (подвалы, и т.д.). Храните в помещении только рабочий баллон, установив его вдали от источников тепла (духовок, каминов, печей), которые могут нагреть его до температуры выше 50°C .

Расположение и нивелировка

! Изделие может быть установлено рядом с кухонными элементами, высота которых не превышает поверхность варочной панели.

! Проверьте, чтобы стена, к которой прилегает задняя часть изделия, была из негорючего материала и устойчивой к теплу ($T 90^\circ\text{C}$).

Порядок монтажа:

- изделие может быть установлено на кухне, в столовой или в однокомнатной квартире (не в ванной комнате);
- если варочная панель кухонной плиты выше мебельных элементов, необходимо отодвинуть их от плиты на расстояние не менее 200 мм .
- если кухонная плита устанавливается под навесным шкафом, он должен располагаться на высоте не менее 420 мм от поверхности варочной панели. Это расстояние должно быть 700 мм , если навесные шкафы выполнены из горючего материала (см. рисунок);

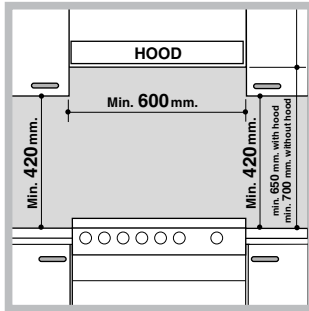

- не заправляйте занавески за кухонную плиту и не приближайте их на расстояние меньше 200 мм.
- возможная кухонная вытяжка должна быть установлена в соответствии с инструкциями,

приведенными в техническом руководстве к вытяжке.

Выравнивание

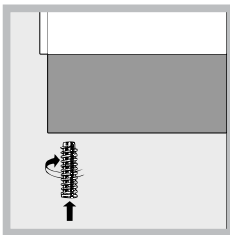

При необходимости выровнять изделие вкрутите в специальные отверстия по углам в основании кухонной плиты прилагающиеся регулировочные ножки (см. рисунок).

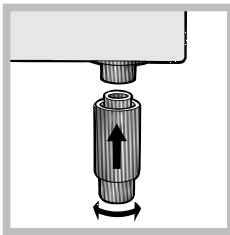

Прилагающиеся ножки* вставляются под основание кухонной плиты.

Электрическое подсоединение

Установите на кабель электропитания нормализованную штепсельную вилку, рассчитанную на нагрузку, указанную на заводской табличке изделия (см. табличку с техническими данными). В случае прямого подключения к сети электропитания между кухонной плитой и сетью необходимо установить мультиполярный выключатель с минимальным расстоянием между контактами 3 мм, рассчитанный на данную нагрузку и соответствующий нормативу NFC 15-100 (выключатель не должен размыкать провод заземления). Кабель электропитания должен быть расположен таким образом, чтобы ни в одной точке его температура не превышала температуру помещения более чем на 50°C.

Перед подсоединением кабеля проверьте следующее:

- электрическая розетка должна быть соединена с заземлением и соответствовать нормативам;
- электрическая розетка должна быть рассчитана на максимальную потребляемую мощность изделия, указанную на заводской табличке;
- напряжение и частота тока сети должны соответствовать электрическим данным изделия;
- электрическая розетка должна быть совместима

* Имеется только в некоторых моделях

со штепсельной вилкой изделия. В противном случае замените розетку или вилку; не используйте удлинители или тройники.

! Изделие должно быть установлено таким образом, чтобы электрический кабель и электророзетка были легко доступны.

! Электрический кабель изделия не должен быть согнут или сжат.

! Регулярно проверяйте состояние кабеля электропитания и при необходимости поручите его замену только уполномоченным техникам.

! Фирма снимает с себя всякую ответственность в случае несоблюдения вышеописанных правил.

Подсоединение к газопроводу

Подсоединение к газопроводу или к газовому баллону выполняется посредством гибкого резинового или стального шланга в соответствии с действующими национальными нормативами, после проверки настройки изделия на тип используемого газа (см. этикетку настройки на крышке: в противном случае см. ниже). В случае использования сжиженного газа из баллона необходимо установить регуляторы давления, соответствующие действующему национальному нормативу. Для облегчения подсоединения газовый патрубок является ориентируемым*: поменяйте местами крепежную блокировочную гаику на заглушку и замените прилагающееся уплотнение.

! Для надежного функционирования, рационального использования энергии и более длительного срока службы изделия проверьте, чтобы давление подачи газа соответствовало значениям, указанным в таблице «Характеристики газовых конфорок и форсунок» (см. ниже).

Газовое подсоединение посредством резинового шланга

Проверьте, чтобы шланг соответствовал действующим национальным нормативам. Внутренний диаметр шланга должен быть: 8 мм для сжиженного газа; 13 мм для газа метана.

После подсоединения проверьте, чтобы шланг:

- не касался частей, температура которых может превысить 50°C;
- не был растянут, перекручен, сжат или заломлен;
- не касался режущих предметов, острых углов, подвижных предметов и не был сжат;
- был легко доступен для проверки по всей длине;
- не был длиннее 1500 мм;

- был прочно закреплен с обоих концов при помощи хомутов, соответствующих действующим национальным нормативам.

! Если одно или несколько из вышеописанных условия не будет соблюдено, и если кухонная плита устанавливается в условиях класса 2, подгруппа 1 (изделие, встроенное между двух мебельных элементов), необходимо использовать гибкий стальной шланг (см. ниже).

Газовое подсоединение посредством шланга из нержавеющей стали со сплошной оплеткой с резьбовыми соединениями.

Проверьте, чтобы шланг и уплотнения соответствовали действующим национальным нормативам.

Для подсоединения шланга снимите блокировочную гаику с изделия (патрубок подачи газа в изделие имеет цилиндрическую резьбу S газ «папа»).

! Длина подсоединяемого шланга не должна превышать 2 метра при максимальном растяжении. Проверьте, чтобы шланг не касался подвижных деталей, которые могут его сжать.

Проверка уплотнения

По завершении подсоединения проверьте прочность уплотнения всех патрубков при помощи мыльного раствора, но никогда не пламенем.

Настройка на различные типы газа

Изделие может быть настроено на тип газа, отличающийся от оригинального (указан на этикетке настройки на крышке).

Настройка варочной панели

Порядок замены форсунок конфорок на варочной панели:

1. снимите решетки с варочной панели и выньте горелки из своих гнезд;
2. отвинтите форсунки при помощи полого ключа 7 мм (см. рисунок) и замените их на форсунки,

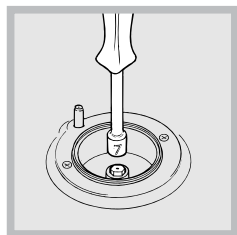

расчитанные на новый тип газа (см. таблицу *Характеристики горелок и форсунок*);

3. восстановите на место все комплектующие, выполняя операции в обратном порядке по отношению к описанным выше.

Порядок регулировки минимального пламени конфорок на варочной панели:

1. поверните рукоятку в положение минимального пламени;

2. снимите рукоятку и поверните регулировочный винт, расположенный внутри или рядом со стержнем крана, вплоть до получения стабильного малого пламени.

! В случае использования сжиженного газа винт регулировки должен быть закручен до упора.

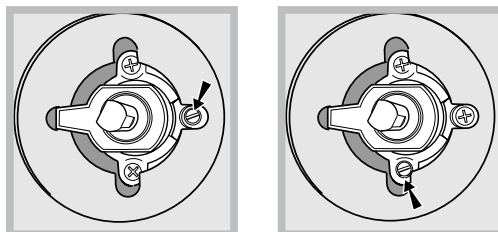

3. проверьте, чтобы конфорка не гасла при резком повороте крана из положения максимального пламени в положение минимального пламени.

! Конфорки варочной панели не нуждаются в какой-либо регулировки первичного воздуха.

! После настройки на другой тип газа, отличный от оригинального, необходимо заменить старую этикетку настройки на новую, с новой настройкой, которую вы сможете найти в уполномоченных Центрах технического обслуживания.

! Если давление используемого газа отличается от предусмотренного давления (или варьирует), на питающем газопроводе должен быть установлен соответствующий регулятор давления согласно действующим национальным нормативам «Регуляторы для канализированных газов».

Таблица характеристик горелок и форсунок

Таблица 1



Горелка	Диаметр (мм)	Тепловая мощность кВт (Н.с.*)		Сжиженный газ				Природный газ			
		Номинальная	Сокращенная	Байпас 1/100 (мм)	Форсунка 1/100 (мм)	Расход* гр/час		Форсунка 1/100 (мм)	Расход* л/час	Форсунка 1/100 (мм)	Расход* л/час
Быстрая (большая)(R)	100	3.00	0.7	41	87	218	214	128	286	143	286
Полубыстрая (средняя) (S)	75	1.90	0.4	30	70	138	136	104	181	118	181
Вспомогательная (малая) (A)	51	1.00	0.4	30	52	73	71	76	95	80	95
Давление подачи	Номинальное (мбар)				28-30		37	20		13	
	Минимальное (мбар)				20		25	17		6,5	
	Максимальное (мбар)				35		45	25		18	

* При 15°C и 1013 мбар – сухой газ *** Бутан P.C.S. = 49,47 мДж/кг

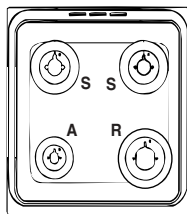
** Пропан P.C.S. = 50,37 мДж/кг Натуральный P.C.S. = 37,78 мДж/кг



C 34S N1 R /HA

ТЕХНИЧЕСКИЕ ДАННЫЕ	
Габаритные размеры духового шкафа	34x38x44 см
ВхШxГ	
Объем	л 57
Рабочие размеры ящика для разогревания пищи	Ширина 42 см, глубина 44 см высота 17 см.
Напряжение и частота электропитания	см. табличку с техническими характеристиками
Горелки	настраиваются на любой тип газа, указанный на заводской табличке с внутренней стороны откидной крышки или на левой внутренней стенке ящика для разогревания пищи.
ТАБЛИЧКА С ЭЛЕКТРИЧЕСКИМИ ДАННЫМИ	Директива 2002/40/СЕ об этикетках электрических духовых шкафов. Норматив EN 50304 – Расход электроэнергии - Заявление Класса - Натуральная конвекция – функция нагревания: <input checked="" type="checkbox"/> Статическое
 	Директива ЕС: 73/23/СЕЕ от 19/02/73 (Низкое напряжение) с последующими изменениями – 89/336/СЕЕ от 03/05/89 (Электромагнитная совместимость) с последующими изменениями – 90/369/СЕЕ от 20/06/90 (Газ) - 90/68/СЕЕ от 22/07/93 с последующими изменениями – 2002/96/ЕС.

Общий вид

RS



Панель управления

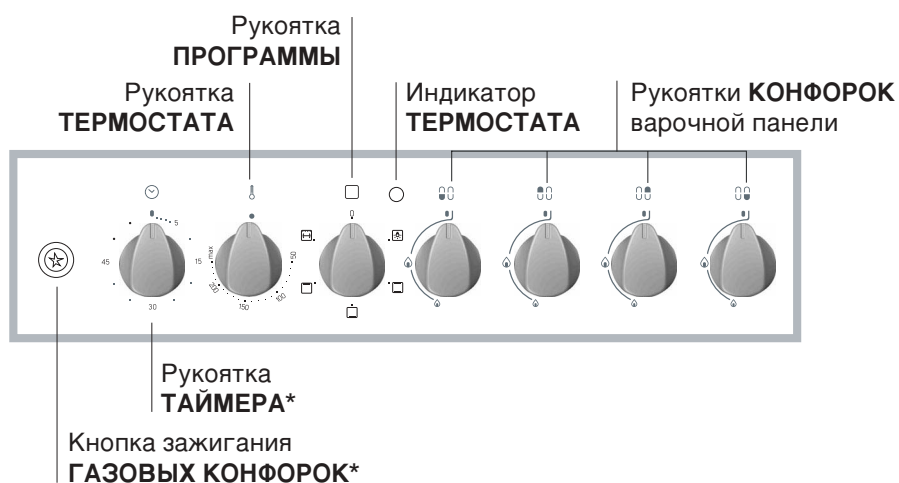

* Имеется только в некоторых моделях

Включение и эксплуатация



RS

Эксплуатация варочной панели

Включение конфорок

Напротив каждой рукоятки КОНФОРКИ закрашенным кружком показано положение данной конфорки на варочной панели.

Порядок включения конфорки на варочной панели:

1. поднесите к конфорке зажженую спичку или кухонную зажигалку;
2. нажмите и одновременно поверните против часовой стрелки рукоятку КОНФОРКИ на символ максимального пламени .
3. отрегулируйте нужную мощность пламени, поворачивая рукоятку КОНФОРКИ против часовой стрелки: на минимум , на максимум  или на среднюю мощность.

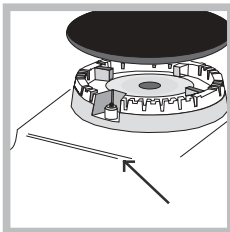

Если изделие оснащено электронной системой зажигания* (см. рисунок), вначале нажмите кнопку зажигания, обозначенную символом , затем нажмите до упора и одновременно поверните против часовой

стрелки рукоятку КОНФОРКИ на символ максимального пламени вплоть до зажигания пламени. Может случиться, что конфорка погаснет в момент, когда вы отпустите рукоятку. В этом случае повторите операцию зажигания, удерживая рукоятку нажатой подольше.

! В случае внезапного гашения пламени выключите конфорку и подождите примерно 1 минуту перед ее повторным включением.

Если изделие оснащено предохранительным устройством* отсутствия пламени, держите рукоятку КОНФОРКИ нажатой примерно 2-3 секунды для того, чтобы пламя конфорки активировало это устройство.

Для выключения конфорки поверните рукоятку вплоть до гашения пламени .

Практические советы по эксплуатации газовых конфорок

Для оптимальной работы конфорок и для экономии газа следует использовать кухонную посуду с плоским дном, с диаметром, соответствующим конфорке, и с крышкой:

Горелка	Диаметр дна посуды (см)
Быстрая (R)	24 - 26
Полубыстрая (S)	16 - 20
Дополнительная (A)	10 - 14

Для определения типа конфорки смотрите рисунки в параграфе «Характеристики конфорок и форсунок».

Эксплуатация духового шкафа

! При первом включении духового шкафа рекомендуем прокалить его примерно в течение 30 минут при максимальной температуре с закрытой дверцей. Затем выключите духовой шкаф, откройте дверцу и проветрите помещение. Запах, который вы можете почувствовать, вызван испарением веществ, использованных для предохранения духового шкафа.

! Перед началом эксплуатации необходимо снять пленку, наклеенную с боков изделия.

1. Выберите нужную программу приготовления при помощи рукоятки ПРОГРАММЫ.
 2. Выберите температуру, рекомендуемую для данной программы или нужную вам температуру при помощи рукоятки ТЕРМОСТАТ.
- В специальной таблице приводится перечень типов приготовления с соответствующими рекомендуемыми температурами (см. Таблица приготовления в духового шкафу).

В процессе приготовления в любой момент можно:

- изменить программу приготовления при помощи рукоятки ПРОГРАММЫ;
- изменить температуру при помощи рукоятки ТЕРМОСТАТ;
- запрограммировать приготовление и время окончания приготовления (см ниже);
- прервать приготовление, повернув рукоятку ПРОГРАММЫ в положение «0».

! Никогда не ставьте никаких предметов на дно духового шкафа, так как они могут повредить эмалированное покрытие. Используйте положение 1 настройки духового шкафа только для приготовления на вертеле.

! Всегда ставьте посуду на прилагающуюся решетку.

Индикатор ТЕРМОСТАТА

Включение этого индикатора означает, что духовой шкаф нагревается. Индикатор гаснет, когда внутри духового шкафа будет достигнута заданная температура. На данном этапе индикатор то загорается, то гаснет, показывая, что термостат включен и поддерживает температуру неизменной.

* Имеется только в некоторых моделях

Освещение духового шкафа

Включается, когда рукоятка ПРОГРАММЫ устанавливается в любое положение кроме "0", и остается включенным до тех пор, пока работает духовой шкаф. При выборе положения  при помощи рукоятки освещение включается без подключения нагревательных элементов.

Программы приготовления

! Для всех программ можно задать температуру от 50°C и MAX, кроме программы ГРИЛЬ, для которой рекомендуется установить только режим MAX.

Программа **СТАТИЧЕСКАЯ ДУХОВКА**

Включаются два нагревательных элемента: нижний и верхний. В режиме традиционного приготовления рекомендуется использовать только один уровень: при использовании нескольких уровней распределение температуры будет неоптимальным.

Программа **НИЗ ДУХОВКИ**

Включается нижний нагревательный элемент. В этом положении рекомендуется доводить до готовности блюда (в посуде с высокими краями), уже подрумянившиеся сверху, но еще сырые внутри, или для выпечки тортов с начинкой из фруктов или варенья, требующих умеренного поверхностного жара. Обращаем Ваше внимание на то, что эта функция не позволяет достичь максимальной температуры внутри духовки (250°C), поэтому не рекомендуется всегда использовать этот режим для приготовления, если только вам не требуется выпечь торт при температуре ниже или равной 180°C.

Программа **ГРИЛЬ**

Включается верхний нагревательный элемент. Значительная температура прямого действия гриля позволяет получить быстрое образование корочки на поверхности мяса, которая препятствует выходу соков и сохраняет продукт более нежным.



Программа **ДВОИНОЙ ГРИЛЬ**

Включается верхний нагревательный элемент и вертел. Использование функции гриль в особенности рекомендуется для блюд, приготовление которых требует высокой поверхностной температуры: телячьих и говяжьих

бифштексов, антрекотов, вырезки, гамбургеров и т.д.

! Для приготовления в режимах ГРИЛЬ и ДВОИНОЙ ГРИЛЬ дверца духового шкафа должна быть закрыта.

Таимер*

Порядок включения Таимера (часов):
1. поверните по часовой стрелке  рукоятку ТАИМЕР почти на один полный поворот для завода таймера;
2. поверните против часовой стрелки  рукоятку ТАИМЕР, выбрав нужное время.

Вертел

Порядок включения вертела (см. рисунок):

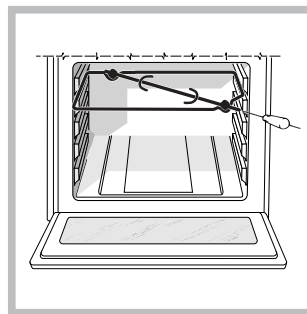

1. установите противень на 1-ый уровень;
2. установите держатель вертела на 4-ый уровень и вставьте вертел в специальное отверстие в задней стенке духового шкафа;

3. включите вертел при помощи рукоятки ПРОГРАММЫ .

Нижний отсек*

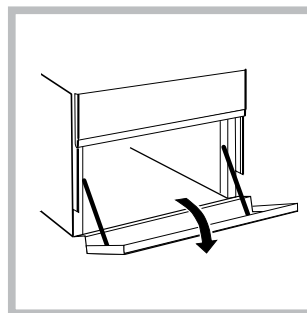

Снизу духового шкафа имеется отсек, который может быть использован для хранения кухонных принадлежностей или кастрюль. Для открывания дверцы поверните ее вниз (см. рисунок).

! Не помещайте возгораемых предметов в нижний отсек.

! Внутренняя поверхность ящика (если он имеется) может сильно нагреться.

Практические советы по приготовлению

! При использовании функции ГРИЛЬ поместите противень на уровень 1 для сбора жидкости, выделяемого при жарке (сок и/или жир).

ГРИЛЬ

- Установите решетку на уровень 3 или 4, поместите продукты в центр решетки.
- Рекомендуется выбрать максимальную мощность духовки. Не беспокойтесь, если верхний элемент не остается постоянно включенным: его работа управляется термостатом.

ПИЦЦА

- Используйте противень из легкого алюминия, устанавливая его на прилагающуюся решетку. При использовании противеня время выпечки удлиняется, что затрудняет получение хрустящей пиццы.
- В случае выпечки пиццы с обильной начинкой рекомендуется положить на пиццу сыр моцарелла в середине выпечки.

Таблица приготовления в духовом шкафу

Программы	Продукты	Вес (кг)	Уровень	Время нагревания (мин.)	Рекомендуемая температура (°C)	Продолжит-ть приготовления (минуты)
Статическое	Лазанья	2,5	2	5	200	45-50
	Каннеллони	2,5	3	5	200	30-35
	Макаронная запеканка, Телятина	2,0	3	5	200	30-35
	Телятина	1,7	2	10	180	60-70
	Курица	1,5	3	10	200	80-90
	Утка	1,8	3	10	180	90-100
	Кролик	2	3	10	180	70-80
	Свинина	2,1	3	10	180	70-80
	Баранина	1,8	3	10	180	70-80
	Скумбрия	1,1	2	5	180	30-40
	Скумбрия	1,5	2	5	180	30-35
	Форель в фольге	1	2	5	180	25-30
	Неапольская пицца	1	2	15	220	15-20
	Печенье и мелкая выпечка	0,5	3	10	180	10-15
	Суфле, недрожжевые торты	1,1	3	10	180	25-30
	Несладкие торты	1	3	10	180	30-35
Выпечка из дрожжевого теста	0,5	3	10	160	25-30	
Фруктовые торты	1	3	10	170	25-30	
Низ духовки	Доведение до готовности					
Гриль	Камбала и каракатицы	1	4	5	Макс.	8
	Кальмары и креветки на шампурах	1	4	5	Макс.	4
	Филе трески	1	4	5	Макс.	10
	Овощи-гриль	1	3/4	5	Макс.	8-10
Двойной гриль	Телячьи отбивные	1	4	5	Макс.	15-20
	Отбивные	1,5	4	5	Макс.	20
	Гамбургеры	1	3	5	Макс.	7
	Скумбрия	1	4	5	Макс.	15-20
	Горячие бутерброды	4 шт.	4	5	Макс.	5
	На вертеле					
Телятина на вертеле	1,0	-	5	Макс.	70-80	
Курица на вертеле	2,0	-	5	Макс.	70-80	

! Изделие спроектировано и изготовлено в соответствии с международными нормативами по безопасности.

Необходимо внимательно прочитать настоящие предупреждения, составленные в целях вашей безопасности.

Общие требования к безопасности

- Инструкции относятся только к странам, обозначения которых приведены в руководстве и на заводской табличке изделия.
- Данное изделие предназначается для непрофессионального использования в домашних условиях.
- Запрещается устанавливать изделие на улице, даже под навесом, так как воздействие на него дождя и грозы является чрезвычайно опасным.
- Не прикасайтесь к изделию влажными руками, босиком или с мокрыми ногами.
- Изделие предназначено для приготовления пищевых продуктов, должно использоваться только взрослыми лицами в соответствии с инструкциями, приведенными в данном руководстве. Версии руководств отмечены символом страны, в котором продается данное изделие.
- Данное техническое руководство относится к бытовому электроприбору класса 1 (отдельное изделие) или класса 2 – подгруппа 1 (встроенное между 2 кухонными элементами).
- Не разрешайте детям играть рядом с изделием.
- Избегайте контактов проводов электропитания других бытовых электроприборов с горячими частями изделия.
- Не закрывайте вентиляционные решетки и отверстия рассеивания тепла.
- Не следует закрывать стеклянную крышку варочной панели (имеется в некоторых моделях), когда конфорки включены или еще не остыли.
- Всегда надевайте кухонные варежки, когда ставите или вынимаете блюда из духовки.
- Не используйте горючие жидкости (спирт, бензин и т.д.) рядом с работающей кухонной плитой.
- Не кладите возгораемые материалы в нижний отсек или в духовой шкаф: при случайном включении изделия такие материалы могут загореться.
- Когда изделие не используется, всегда проверяйте, чтобы рукоятки на варочной панели находились в положении *, и чтобы газовый кран был перекрыт.
- Не тяните за провод электропитания для отсоединения вилки изделия из электрической розетки, возьмитесь за вилку рукой.

- Перед началом чистки или технического обслуживания изделия всегда вынимайте штепсельную вилку из электророзетки.
- В случае неисправности категорически запрещается открывать внутренние механизмы изделия с целью самостоятельного ремонта. Обратитесь в центр технического обслуживания.
- Не ставьте тяжелые предметы на открытую дверцу духового шкафа

Утилизация

- Уничтожение упаковочных материалов: соблюдайте местные нормативы по утилизации упаковочных материалов.
- Согласно Европейской Директиве 2002/96/CE касательно утилизации электронных и электрических электроприборов (RAEE) электроприборы не должны выбрасываться вместе с обычным городским мусором. Выведенные из строя приборы должны собираться отдельно для оптимизации их утилизации и рекуперации составляющих их материалов, а также для безопасности окружающей среды и здоровья. Символ зачеркнутая мусорная корзинка, имеющийся на всех приборах, служит напоминанием об их отдельной утилизации. Старые бытовые электроприборы могут быть переданы в общественный центр утилизации, отвезены в специальные муниципальные зоны или, если это предусмотрено национальными нормативами, возвращены в магазин при покупке нового изделия аналогичного типа. Все ведущие производители бытовых электроприборов содействуют созданию и управлению системами по сбору и утилизации старых электроприборов.

Экономия электроэнергии и охрана окружающей среды

- Если вы будете пользоваться духовым шкафом вечером и до раннего утра, это поможет сократить нагрузку потребления электроэнергии электростанциями.
- Рекомендуется всегда готовить в режиме ГРИЛЬ и ДВОИНОЙ ГРИЛЬ с закрытой дверцей: Это необходимо для значительной экономии электроэнергии (примерно 10%), а также для лучших результатов приготовления.
- Содержите уплотнения в исправном и чистом состоянии, проверяйте, чтобы они плотно прилегали к дверце и не пропускали утечек тепла.

Техническое обслуживание и уход

RS

Отключение электропитания

Перед началом какой-либо операции по обслуживанию или чистке отсоедините изделие от сети электропитания.

Чистка изделия

! Не следует пользоваться абразивными или коррозивными чистящими средствами такими как выводителю пятен или средства для удаления ржавчины, порошковыми чистящими средствами или абразивными губками: они могут необратимо поцарапать поверхность изделия.

! Никогда не используйте паровые чистящие агрегаты или агрегаты под высоким давлением для чистки изделия.

- В качестве регулярного ухода достаточно вымыть варочную панель влажной губкой и затем высушить кухонным бумажным полотенцем.
- Наружные эмалированные элементы или детали из нержавеющей стали, а также резиновые уплотнения можно протирать губкой, смоченной в теплой воде или в растворе нейтрального моющего средства. Для удаления особо трудных пятен используйте специальные чистящие средства, имеющиеся в продаже. Тщательно ополосните водой и вытрите насухо после чистки. Не используйте абразивные порошки или коррозионные вещества.
- Решетки, рассеиватели и диффузоры и горелки варочной панели являются съемными для облегчения их чистки. Их можно мыть горячей водой с неабразивным моющим средством, тщательно удаляя все налеты. По окончании мойки вытереть насухо.
- На варочных панелях, оснащенных автоматическим зажиганием, следует регулярно чистить наконечники устройств электронного зажигания и проверять, чтобы отверстия газовых конфорок не были засорены.
- Следует производить внутреннюю чистку духового шкафа после каждого его использования, не дожидаясь его полного охлаждения. Используйте теплую воду и моющее средство, ополосните и протрите мягкой тряпкой. Избегайте использования абразивных средств.
- Для чистки стекла дверцы используйте неабразивные губки и чистящие средства, затем вытрите насухо мягкой тряпкой. Не используйте твердые абразивные материалы или острые металлические скребки, которые

- могут поцарапать поверхность и разбить стекло.
- Съемные детали можно легко вымыть как любую другую посуду, также в посудомоечной машине.
- На деталях из нержавеющей стали могут образоваться пятна, если они остаются в течение длительного времени в контакте с водой повышенной жесткости или с агрессивными моющими средствами (содержащими фосфор). После чистки рекомендуется тщательно удалить остатки моющего средства влажной тряпкой и высушить духовку. Кроме того следует незамедлительно удалять возможные утечки воды.

! Не следует закрывать крышку варочной панели, если конфорки включены или еще не остыли.

Проверяйте уплотнения духового шкафа.

Регулярно проверяйте состояние уплотнения вокруг дверцы духового шкафа. В случае повреждения уплотнения обращайтесь в ближайший уполномоченный Центр Технического Обслуживания. Не рекомендуется пользоваться духовкой с поврежденным уплотнением.

Уход за ручьятками газовой варочной панели

Со временем ручьятки варочной панели могут заблокироваться или вращаться с трудом, поэтому потребуются произвести их внутреннюю чистку и замену всей ручьятки.

! Данная операция должна выполняться техником, уполномоченным производителем.

Замена лампочки в духовом шкафу

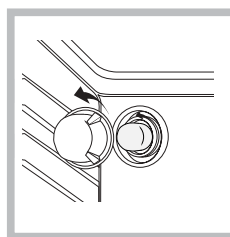

1. Отключите духовой шкаф от сети электропитания, снимите стеклянную защитную крышку лампы (см. рисунок).
2. Выкрутите лампочку и замените ее на новую такого же типа: напряжение 230 В, мощность 25 Вт, резьба E 14.
3. Восстановите на место крышку и вновь подключите духовой шкаф к сети электропитания.

Техническое обслуживание

При обращении в Центр Технического Обслуживания необходимо сообщить:

- модель изделия (Мод.)
- номер тех. паспорта (сериинный №)

Последние сведения находятся на заводской табличке, расположенной на изделии и/или на упаковке.

RS