

Käyttöoppaita

Manual do usuário

εγχειρίδιο χρήσης

Руководство пользователя

Instrukcje obsługi

Uživatelské příručky

Používateľ'ské príručky

Felhasználói útmutatók



# PHILIPS

## MAGYARORSZÁG

### Minőségtanúsítás

A garanciajegyben feltüntetett forgalombahozó vállalat a 2/1984. (III.10.) BkM-IpM együttes rendelet értelmében tanúsítja, hogy ezen készülék megfelel a műszaki adatokban megadott értékeknek.

**Figyelem! A meghibásodott készüléket – beleértve a hálózati csatlakozót is – csak szakember (szervíz) javíthatja. Ne tegye ki a készüléket esőnek vagy nedvesség hatásának!**

### Garancia

A forgalombahozó vállalat a termékre 12 hónap garanciát vállal.

Névleges feszültség ..... 220 – 240 V / 50 Hz  
Elemes működéshez ..... 2xAAA  
Névleges frekvencia ..... 50 Hz (vagy 50-60 Hz)

Teljesítmény  
maximális ..... 55 W  
készenléti állapotban ..... < 1 W

Érintésvédelmi osztály II.

Tömeg ..... 5.15 kg

Befoglaló méretek  
szélesség ..... 232 mm  
magasság ..... 75.5 mm  
mélység ..... 223.5 mm

Rádiórész vételi tartomány

URH ..... 87,5 – 108 MHz  
MW ..... 531 – 1602 KHz

Erősítő rész

Kimeneti teljesítmény ..... 1800 W PMPO  
..... 2x50 W RMS

## ČESKA REPUBLIKÁ

**Vystraha! Tento přístroj pracuje s laserovým paprskem. Při nesprávné manipulaci s přístrojem (v rozporu s tímto návodem) může dojít k nebezpečnému ozáření. Proto přístroj za chodu neotevírejte ani nesnímejte jeho kryty. Jakoukoli opravu vždy svěřte specializovanému servisu.**

**Nebezpečí! Při sejmutí krytů a odjištění bezpečnostních spínačů hrozí nebezpečí neviditelného laserového záření!**

**Chraňte se před přímým zásahem laserového paprsku.**

**Záruka: Pokud byste z jakéhokoli důvodu přístroj demontovali, vždy nejdříve vytáhněte síťovou zástrčku.**

**Přístroj chraňte před jakoukoli vlhkostí i před kapkami**

## SLOVAK REPUBLIC

**Prístroj sa nesmie používať v mokrom a vlhkom prostredí! Chráňte pred striekajúcou a kvapkajúcou vodou!**

## CAUTION

**Use of controls or adjustments or performance of procedures other than herein may result in hazardous radiation exposure or other unsafe operation.**

## DK

**Advarsel: Usynlig laserstråling ved åbning når sikkerhedsafbrydere er ude af funktion. Undgå udsættelse for stråling.**

**Bemærk: Netafbryderen er sekundært indkoblet og afbryder ikke strømmen fra nettet. Den indbyggede netdel er derfor tilsluttet til lysnettet så længe netstikket sidder i stikkontakten.**

## S

**Klass 1 laseraparater**

**Varning! Om apparaten används på annat sätt än i denna bruksanvisning specificerats, kan användaren utsättas för osynlig laserstrålning, som överskrider gränsen för laserklass 1.**

**Observera! Stömbrytaren är sekundärt kopplad och bryter inte strömmen från nätet. Den inbyggda nätdelen är därför ansluten till elnätet så länge stickproppen sitter i vägguttaget.**

## SF

**Luokan 1 laserlaitte**

**Varoitus! Laitteen käyttäminen muulla kuin tässä käyttöohjeessa mainitulla tavalla saattaa altistaa käyttäjän turvallisuusluokan 1 ylittävälle näkymättömälle lasersäteilylle.**

**Oikeus muutoksiin varataan. Laite ei saa olla alttiina tippu-ja roiskevedelle.**

**Huom. Toiminnanvalitsin on kytketty toisiopuolelle, eikä se kytke laitetta irti sähköverkosta. Sisäänrakennettu verkko-osa on kytkettyinä sähköverkkoon aina silloin, kun pistoke on pistorasiasassa.**

## Manufactured under license from Dolby Laboratories.

"Dolby", "Pro Logic" and the double-D symbol are trademarks of Dolby Laboratories.

MANUFACTURED UNDER LICENSE FROM DIGITAL THEATER SYSTEMS, INC. US PAT. NO 5,451,942, 5,956,674, 5,974,380, 5,978,762 AND OTHER WORLDWIDE

PATENTS ISSUED AND PENDING. "DTS" AND "DTS DIGITAL SURROUND" ARE REGISTERED TRADEMARKS OF DIGITAL THEATER SYSTEMS, INC. COPYRIGHT 1996, 2000 DIGITAL THEATER SYSTEMS, INC. ALL RIGHTS RESERVED.

This product incorporates copyright protection technology that is protected by method claims of certain U.S. patents and other intellectual property rights owned by Macrovision Corporation and other rights owners. Use of this copyright protection technology must be authorized by Macrovision Corporation, and is intended for home and other limited viewing uses only unless otherwise authorized by Macrovision Corporation. Reserve engineering or disassembly is prohibited.

**DivX, DivX Certified, and associated logos are trademarks of DivX Networks, Inc and are used under license.**



**Windows Media is a trademark of Microsoft Corporation.**

# Language Code

Abkhazian	6566	Inupiaq	7375	Pushto	8083
Afar	6565	Irish	7165	Russian	8285
Afrikaans	6570	Íslenska	7383	Quechua	8185
Amharic	6577	Italiano	7384	Raeto-Romance	8277
Arabic	6582	Ivrit	7269	Romanian	8279
Armenian	7289	Japanese	7465	Rundi	8278
Assamese	6583	Javanese	7486	Samoan	8377
Avestan	6569	Kalaallisut	7576	Sango	8371
Aymara	6589	Kannada	7578	Sanskrit	8365
Azerhijani	6590	Kashmiri	7583	Sardinian	8367
Bahasa Melayu	7783	Kazakh	7575	Serbian	8382
Bashkir	6665	Kernewek	7587	Shona	8378
Belarusian	6669	Khmer	7577	Shqip	8381
Bengali	6678	Kinyarwanda	8287	Sindhi	8368
Bihari	6672	Kirghiz	7589	Sinhalese	8373
Bislama	6673	Komi	7586	Slovensky	8373
Bokmål, Norwegian	7866	Korean	7579	Slovenian	8376
Bosanski	6683	Kuanyama; Kwanyama	7574	Somali	8379
Brezhoneg	6682	Kurdish	7585	Sotho; Southern	8384
Bulgarian	6671	Lao	7679	South Ndebele	7882
Burmese	7789	Latina	7665	Sundanese	8385
Castellano, Español	6983	Latvian	7686	Suomi	7073
Catalán	6765	Letzeburgesch;	7666	Swahili	8387
Chamorro	6772	Limburgan; Limburger	7673	Swati	8383
Chechen	6769	Lingala	7678	Svenska	8386
Chewa; Chichewa; Nyanja	7889	Lithuanian	7684	Tagalog	8476
中文	9072	Luxembourgish;	7666	Tahitian	8489
Chuang; Zhuang	9065	Macedonian	7775	Tajik	8471
Church Slavic; Slavonic	6785	Malagasy	7771	Tamil	8465
Chuvash	6786	Magyar	7285	Tatar	8484
Corsican	6779	Malayalam	7776	Telugu	8469
Česky	6783	Maltese	7784	Thai	8472
Dansk	6865	Manx	7186	Tibetan	6679
Deutsch	6869	Maori	7773	Tigrinya	8473
Dzongkha	6890	Marathi	7782	Tonga (Tonga Islands)	8479
English	6978	Marshallese	7772	Tsonga	8483
Esperanto	6979	Moldavian	7779	Tswana	8478
Estonian	6984	Mongolian	7778	Türkçe	8482
Euskara	6985	Nauru	7865	Turkmen	8475
Ελληνικά	6976	Navaho; Navajo	7886	Twi	8487
Faroese	7079	Ndebele, North	7868	Uighur	8571
Français	7082	Ndebele, South	7882	Ukrainian	8575
Frysk	7089	Ndonga	7871	Urdu	8582
Fijian	7074	Nederlands	7876	Uzbek	8590
Gaelic; Scottish Gaelic	7168	Nepali	7869	Vietnamese	8673
Galleghan	7176	Norsk	7879	Volapuk	8679
Georgian	7565	Northern Sami	8369	Walloon	8765
Gikuyu; Kikuyu	7573	North Ndebele	7868	Welsh	6789
Guarani	7178	Norwegian Nynorsk;	7878	Wolof	8779
Gujarati	7185	Occitan; Provençal	7967	Xhosa	8872
Hausa	7265	Old Bulgarian; Old Slavonic	6785	Yiddish	8973
Herero	7290	Oriya	7982	Yoruba	8979
Hindi	7273	Oromo	7977	Zulu	9085
Hiri Motu	7279	Ossetian; Ossetic	7983		
Hrwatski	6779	Pali	8073		
Ido	7379	Panjabi	8065		
Interlingua (International)	7365	Persian	7065		
Interlingue	7365	Polski	8076		
Inuktitut	7385	Português	8084		

**Suomi** ----- 6

**Português** ----- 40

**Ελληνικά** ----- 74

**Русский** ----- 112

**Polski** ----- 150

**Česky** ----- 187

**Slovensky** ----- 221

**Magyar** ----- 256

**Suomi**

**Português**

**Ελληνικά**

**Русский**

**Polski**

**Česky**

**Slovensky**

**Magyar**

## ОБЩАЯ ИНФОРМАЦИЯ

Функциональные возможности .....	114
Входящие в комплект принадлежности .....	114
Информация по охране среды .....	114
Установка .....	114
Обслуживание .....	115

## Подготовка

Ша 1: Установка акустических систем .....	116
Ша 2: Подсоединение громкоговорителей .....	117
Ша 3: Подключение контрольно кабеля .....	117
Ша 4: Подключение телевизора .....	117
Ша 5: Подключение шнура электропитания/MW antennas .....	120
Ша 6: Подключение шнура электропитания ....	120
По спецзаказу: Подключение дополнительного оборудования .....	120

## Краткое описание элементов управления системой

Кнопки управления системы .....	122
Пульт дистанционного управления .....	123

## Первые шаги

Ша 1: Установка батарей в пульт ДУ .....	125
Использование пульта ДУ для управления системой	
Ша 2: Настройка телевизора .....	125
Установка функции прогрессивной развертки	
Выключение прогрессивной развертки вручную	
Ша 3: Выбор языкаНастройки языка OSD	
Настройка звука, субтитров и языка дискового меню	

## ОСНОВНЫЕ ФУНКЦИИ

Включения/выключение системы .....	128
Переключение в режим ожидания Eco Power128	
Экономичный автоматический резервный режим .....	128
Регулировка громкости .....	128
Регулировка звучания .....	128
DBB (Dynamic Bass Boost)	
DSC (Digital Sound Control)	
LOUDNESS	
Регулировка яркости дисплея .....	129

## Операции с дисками

Проигрываемые диски .....	130
Воспроизведение дисков .....	130
Использование меню диска .....	131
Основные средства управления воспроизведением .....	131
Приостановка воспроизведения	
Переход к следующему названию (треку)/разделу	
Возобновление воспроизведения с того места, на котором оно было прервано в последний раз	
Масштабирование	
Режим многократного воспроизведения выбранного фрагмента	
Режим многократного воспроизведения выбранного фрагмента	
Замедленное воспроизведение	
Программирование	
Быстрый поиск на дорожке /разделе	
Поиск по времени и по номеру раздела/трека	
Вывод информации во время воспроизведения	
Специальные функции диска .....	133
Показ оглавления	
Угол установки камеры	
Изменение языка звукового сопровождения	
Изменение аудиоканала	
Субтитры	
Воспроизведение диска MP3/WMA/диска с изображениями .....	133
Воспроизведение диска MP3/WMA .....	133
Основные функции	
Выбор воспроизведения	
Воспроизведение диска с изображениями .....	134
Основные функции	
Выбор воспроизведения	
Специальные функции воспроизведения дисков с изображениями .....	135
Функция предварительного просмотра	
Изменение масштаба картинки (JPEG)	
демонстрации слайдов (JPEG)	
Изменение расположения экрана во время воспроизведения )	
Воспроизведение диска DivX .....	136

**Операции с меню DVD**

ОСНОВНЫЕ ФУНКЦИИ .....	137
General Setup Page .....	137
TV Display	
OSD Language	
Screen Saver	
DIVX(R) VOD registration code	
Audio Setup Page .....	138
Digital Audio Setup	
Dolby Digital Setup	
3D Processing	
HDCD	
Night Mode	
Video Setup Page .....	139
Video Output	
TV Mode	
Color Setting	
Preference Page .....	140
Parental	
Default	
Password Setup Page .....	141
Password mode	
Password	

**Другие функции**

Прием радиопередач .....	143
Настройка на прием радиостанций	
Предварительная установка радиостанций	
Прослушивание сохраненных радиостанций	
RDS .....	143
Установка времени RDS .....	143
Установка часов .....	143
Настройка таймера отключения/включения .	144
Установка таймера выключения питания	
Настройка таймера включения	

**Технические характеристики .....** 145**УСТРАНЕНИЕ НЕИСПРАВНОСТЕЙ** 146**Глоссарий** .....

## Функциональные возможности

Ваша Мини-Система DVD с двухканальным цифровым усилителем обеспечивает такое же качество звука, как и полноценные кинотеатры, и оснащена самыми передовыми функциями технологий домашних театров.

### Другие функции включают:

Встроенный декодер DTS и Dolby Digital, поддерживающий звуковые настройки Incredible Surround и DSC.

### Возможность подключения дополнительных устройств

Существует возможность подсоединять к микросистеме DVD другие аудио-/видеоустройства.

### Night mode (Режим ограничения шумового уровня)

Позволяет сократить динамический диапазон, уменьшая разницу громкости различного звучания в режиме Dolby Digital.

### Блокировка доступа (уровень защиты)

Позволяет устанавливать уровни защиты в целях предотвращения просмотра детьми DVD-дисков с уровнем, превышающем установленный.

### Таймер включения/отключения

Обеспечивает автоматическое включение/отключение системы в заданное время.

### Прогрессивная развертка

Обеспечивает высококачественное немерцающее изображение для пленочных источников. Когда картинка обновляется, ее разрешающая способность по вертикали может удвоиться до 525 строк.

### Полезные советы:

– Чтобы полностью насладиться функцией прогрессивной развертки, Вам необходимо иметь телевизор с прогрессивной разверткой.

## Входящие в комплект принадлежности

- Пульт дистанционного управления с двумя батареями типа AAA
- Рамочная антенна для MW
- Проволочная антенна для FM
- Аудио (белый, красный) кабель и кабель композитного видео (желтый) (2 в 1)
- Кабель Scart для подключения телевизора
- Контрольный кабель, соединяющий DVD-плеер с усилителем
- 2 коробки колонок с 2 кабелями для колонок
- Обозначает DVD-плеер и усилитель мощности
- Буклет с инструкциями и краткое руководство по эксплуатации

**Если какой-либо из компонентов поврежден, обратитесь к продавцу или к представителю компании Philips.**

## Информация по охране среды

Используется минимум упаковочного материала. Мы обеспечили возможность разделения упаковки на три группы: картон (коробка), полистирол (буфер) и полиэтилен (мешки и защитный лист).

Ваша система изготовлена из материалов, пригодных к переработке специальными компаниями. Соблюдайте местные правила избавления от упаковки, старого оборудования и использованных батарей.

## Установка

- Устанавливайте проигрыватель на плоской, прочной и устойчивой поверхности.
- Если проигрыватель устанавливается в шкафу, необходимо, чтобы расстояние между панелями проигрывателя и стенками шкафа составляло не менее 10 см для обеспечения нормальной вентиляции.



- Не допускайте воздействия на проигрыватель высоких температуры и влажности.
- Не подвергайте устройство воздействию воды.
- No objects filled with liquids, such as vases, shall be placed on the apparatus.
- Нельзя располагать около прибора источники открытого пламени, например, зажженные свечи.
- Нельзя ставить на прибор предметы, наполненные водой, например, вазу.
- Нельзя создавать помехи вентиляции, закрывая предметами вентиляционные отверстия, например, газетой, скатертью, шторами, и т.д.

## Обслуживание

- Если диск загрязнен, очистите его протирочной тканью. Вытирайте диск прямолинейными движениями от центра к краям.
- Не допускайте воздействия на проигрыватель, элементы питания и диски влаги, песка и тепла (от нагревательных приборов и прямого солнечного света). Во избежание попадания пыли на линзу лоток для диска всегда должен быть закрыт.
- Не применяйте для очистки цветных дисков такие вещества, как бензин, растворитель, имеющиеся в продаже моющие средства и антистатика.
- Когда проигрыватель внезапно попадает из холодного места в теплое, на поверхности линзы может конденсироваться влага. При этом воспроизведение диска невозможно. Оставьте проигрыватель в теплом месте, пока влага не испарится.



## Утилизация старого устройства

Ваше устройство спроектировано и изготовлено из высококачественных материалов и компонентов, которые можно утилизировать и использовать повторно.



Если товар имеет символ с зачеркнутым мусорным ящиком на колесах, это означает, что товар соответствует Европейской директиве 2002/96/EC.

Ознакомьтесь с местной системой раздельного сбора электрических и электронных товаров.

Соблюдайте местные правила. Утилизируйте старые устройства отдельно от бытовых отходов. Правильная утилизация вашего товара позволит предотвратить возможные отрицательные последствия для окружающей среды и человеческого здоровья.

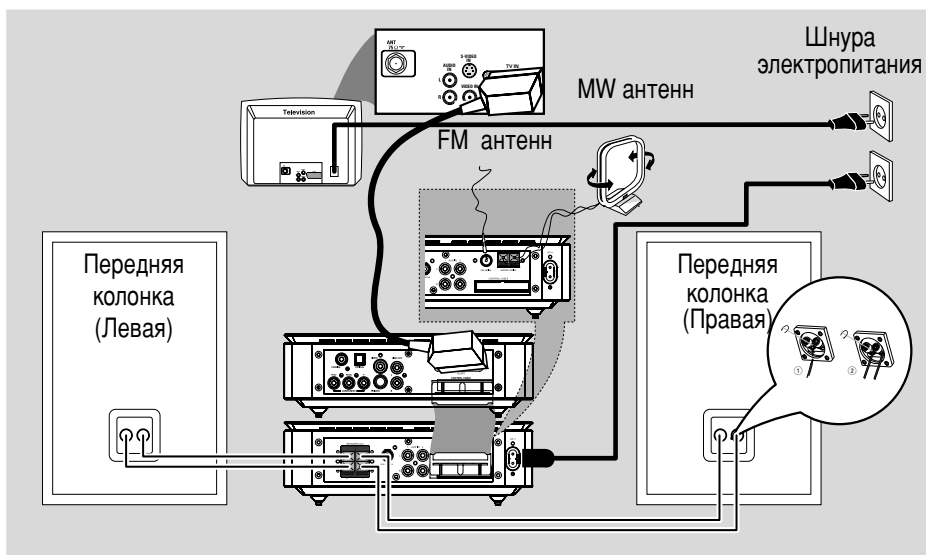

## ВАЖНО!

- Тип панели указан на задней плате системы.
- Перед подключением питающего кабеля к настенному разъёму осуществите все другие соединения.
- Викогда не осуществляйте подключение или изменение соединений пРи поданном питании.

Поместите передние левую и правую акустические системы на одинаковом расстоянии от телевизора, под углом примерно 45 градусов от места слушателя.

## Полезный совет:

- Чтобы избежать магнитных помех, не располагайте передние акустические системы слишком близко к телевизору.
- Обеспечьте требуемую вентиляцию вокруг DVD системы.

## Ша 1: Установка акустических систем

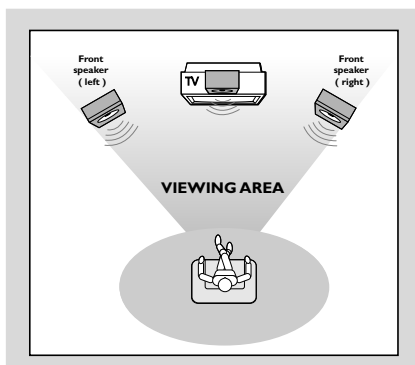

## Ша 2: Подсоединение громкоговорителей

Подсоедините кабели громкоговорителей к разъемам SPEAKERS. Правый громкоговоритель к разъему "R", а левый громкоговоритель к разъему "L", красный (маркированный) шнур к "+", а черный (немаркированный) шнур к "-". Полностью вставьте неизолированную часть шнура громкоговорителя в разъем, как показано на рисунке.

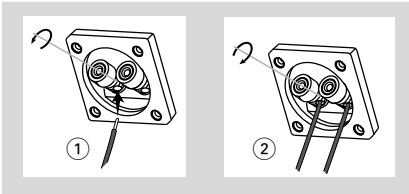

*Полезный совет:*

- Убедитесь в правильном подключении кабелей громкоговорителей. В случае неправильного подсоединения колонок короткое замыкание может вывести систему из строя.
- Оптимальное качество звука достигается только при использовании входящих в комплект колонок.
- Запрещается подсоединять больше одной колонки к каждой паре разъемов для подключения колонок +/–.
- Запрещается подсоединять колонки, полное сопротивление которых меньше полного сопротивления входящих в комплект колонок. См. раздел ТЕХНИЧЕСКИЕ ХАРАКТЕРИСТИКИ настоящего руководства.

## Ша 3: Подключение контрольного кабеля

- Соедините с помощью прилагаемого плоского контрольного кабеля последовательный порт, отмеченный X, на задней стороне DVD-плеера с таким же портом с задней стороны усилителя мощности.

## Ша 4: Подключение телевизора

**ВАЖНО!**

- Существует несколько способов подключения системы к телевизору. Выберите наиболее подходящий тип подключения, исходя из возможностей вашего телевизора.
- Соединение SCART позволит использовать в DVD-проигрывателе функции аудио и видео.
- Подключите систему DVD непосредственно к телевизору.

### Использование разъема Scart

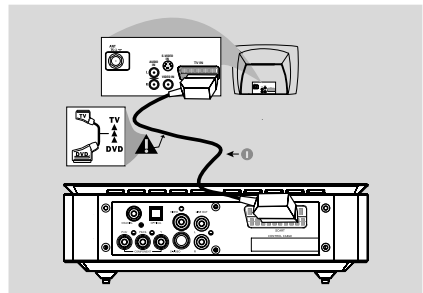

- Для подсоединения разъема SCART-OUT системы DVD к соответствующему входному разъему Scart (**SCART**) телевизора воспользуйтесь предназначенным для этого видео кабелем (черным).

*Полезный совет:*

- Штекер с меткой "TV" кабеля SCART должен быть подключен к телевизору, а штекер с меткой "DVD" - к DVD-проигрывателю.

## Использование составных видеоразъемов

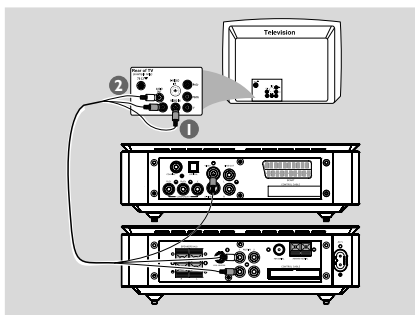

1 Составной видеокабель (желтый) используется для соединения разъема **VIDEO OUT** входным видеоразъемом на телевизоре (может иметь метку A/V In, Video In, Composite или Baseband) (кабель в комплект не входит).

2 Для прослушивания телеканалов через данную DVD-систему используйте аудиокабели (белый/черный - в комплект не входят) для подсоединения гнезд **AUX IN** к соответствующим гнездам **AUDIO OUT** на телевизоре (не требуется при использовании подключения Scart).

## Использование разъемов Component Video (Y Pb Pr)

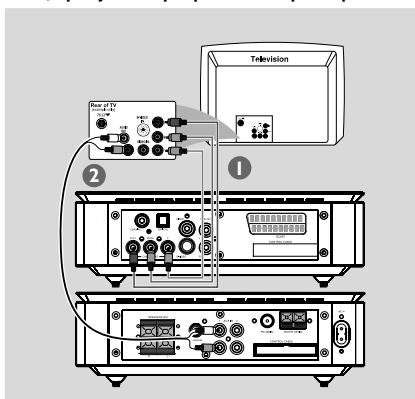

### ВАЖНАЯ ИНФОРМА

– Достижение качества прогрессивной развертки видеоизображения возможно только при использовании Y Pb Pr, кроме того, требуется прогрессивная развертка TV.

1 С помощью видеокабелей компонента (красный/синий/зеленый) подсоедините разъемы Y Pb Pr системы DVD к соответствующим входным разъемам видео компонента (обозначены как Y Pb Pr или YUV) на телевизоре (кабель в комплект не входит).

2 Для прослушивания телеканалов через данную DVD-систему используйте аудиокабели (белый/черный - в комплект не входят) для подсоединения гнезд **AUX IN** к соответствующим гнездам **AUDIO OUT** на телевизоре (не требуется при использовании подключения Scart).

3 Если Вы пользуетесь телевизором с прогрессивной разверткой (для телевизора должны указываться функции Progressive Scan (Прогрессивное сканирование) или ProScan), чтобы активировать функцию прогрессивной развертки, обратитесь к инструкции по эксплуатации телевизора. Относительно функции прогрессивной развертки для системы DVD, см. "Первые шаги-Выключение прогрессивной развертки вручную".

### Полезный совет:

– Если Ваш телевизор не поддерживает прогрессивную развертку, Вы не сможете увидеть изображение.

Нажмите **SYSTEM** на пульте дистанционного управления для выхода из меню системы, а затем **DISC** для выхода из прогрессивной развертки.

## Использование входного гнезда S-Video

### ВАЖНО!

– Если разъем S-Video используется для подключения видеокабелей, необходимо соответствующим образом установить параметр VIDEO OUT системы.

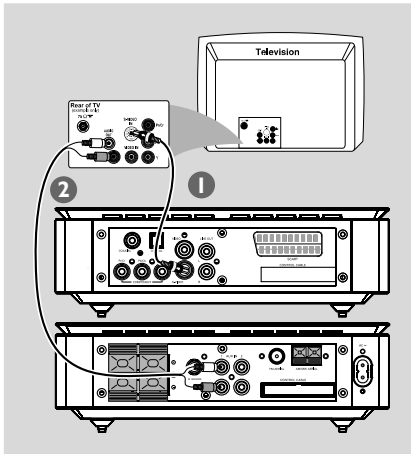

- 1 Используйте кабель S-Video (не входит в комплект поставки) для соединения гнезда S-VIDEO системы с входным гнездом S-Video (или гнездом, обозначенным Y/C или S-VHS) в телевизоре.
- 2 Для прослушивания телеканалов через данную DVD-систему используйте аудиокабели (белый/черный - в комплект не входят) для подсоединения гнезд **AUX IN** к соответствующим гнездам **AUDIO OUT** на телевизоре (не требуется при использовании подключения Scart).

## Использование дополнительного высокочастотного модулятора

### ВАЖНО!

– Если на телевизоре только один входной разъем антенны (обозначенный как 75 Ом или RF In.), для просмотра DVD на телевизоре необходим высокочастотный модулятор. За сведениями о наличии высокочастотного модулятора и о работе с ним обращайтесь в магазины бытовой электронной техники или в компанию Philips.

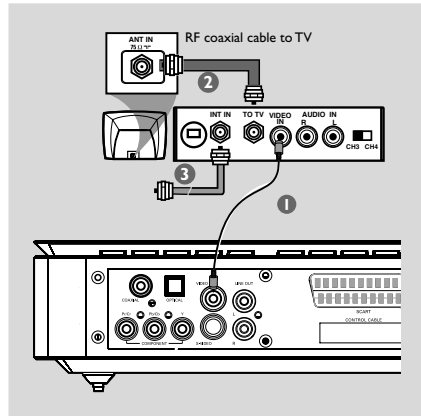

- 1 Подсоедините кабель композитного видео (желтый) к разъему VIDEO OUT проигрывателя DVD и разъему видеовхода высокочастотного модулятора.
- 2 Используйте коаксиальный RF кабель (в комплект поставки не входит) для подключения гнезда ANTENNA OUT или TO TV на RF модуляторе к гнезду Antenna IN (антенного входа) на телевизоре.
- 3 Соедините антенный или телевизионный кабель к гнезду ANTENNA IN или RF IN на RF модуляторе (возможно, он ранее был подключен к Вашему телевизору; отсоедините его от телевизора).

## Ша 5: Подключение шнура электропитания/MW antennas

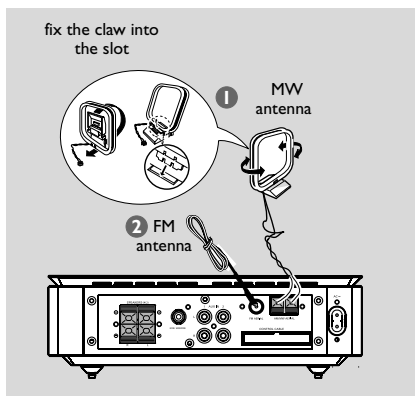

- 1 Подсоедините входящую в комплект поставки рамочную антенну для приема сигналов **MW** к разъему MW. Поместите рамочную антенну MW на полку, прикрепите ее к стойке или закрепите на стене.
- 2 Подсоедините входящую в комплект поставки антенну для приема сигналов **FM** к разъему FM. Вытяните антенну FM и закрепите ее концы на стене.

Для улучшения приема FM стереозвука подсоедините внешнюю FM антенну (не входит в комплект поставки).

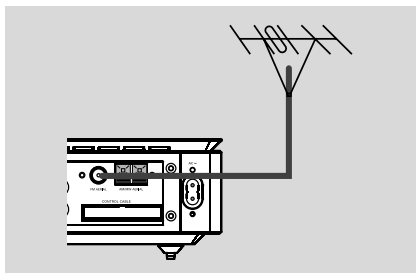

### Полезные советы:

- Отрегулируйте положение антенн, чтобы добиться оптимального качества приема.
- Для предотвращения нежелательных помех располагайте антенны как можно дальше от телевизора, видеомagneитофона или иного источника излучения.

## Ша 6: Подключение шнура электропитания

После того, как все соединения будут правильно выполнены, вставьте вилку шнура электропитания в сетевую розетку.

Никогда не подсоединяйте и не отсоединяйте какие-либо устройства или компоненты, когда электропитание системы включено.

## По спецзаказу: Подключение дополнительного оборудования

### ВАЖНО!

- Некоторые диски DVD защищены от копирования. Такие диски невозможно переписать при помощи видеомagneитофона или устройства цифровой записи.
- При подключении устройств необходимо следить за тем, чтобы цвета кабелей соответствовали цветам разъемов.
- Полную информацию о подсоединении и использовании см. в руководстве по эксплуатации соответствующего устройства.

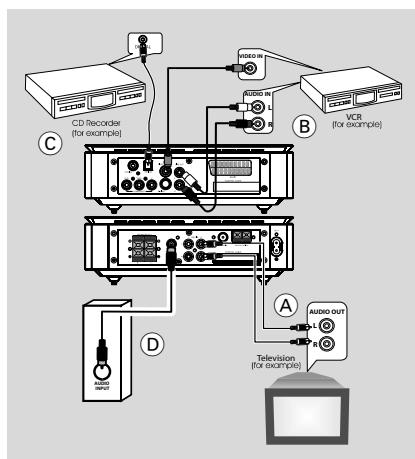

### Просмотр и прослушивание через другое оборудование <sup>(A)</sup>

- Соедините системные разъемы **AUX IN (R/L)** с разъемами аудиовыхода другого аудио-/видеоустройства (такого как телевизор, видеомагнитофон, проигрыватель лазерных дисков или кассетная дека).  
Перед началом операции нажмите **SOURCE** на передней панели для выбора AUX или нажмите **AUX** на пульте дистанционного управления для включения источника входного сигнала.

### Использование видеомагнитофона для записи с дисков DVD <sup>(B)</sup>

- Соедините системные разъемы **VIDEO** с разъемами видеовыхода, а разъемы **LINE OUT (R/L)** с разъемами видеовхода видеомагнитофона. Это позволит производить аналоговую стереозапись (2 канала, правый и левый).

### Запись (цифровая) <sup>(C)</sup>

- Соедините разъем **COAXIAL** или **OPTICAL** системы с разъемом цифрового входа устройства цифровой записи (например, устройства, совместимого с DTS-Digital Theatre, с декодером Dolby Digital).

Перед началом работы установите DIGITAL OUTPUT (ЦИФРОВОЙ ВЫХОД) в соответствии с аудиосоединением.

### Подсоединение активного сабвуфера <sup>(D)</sup>

- Соедините разъем **SUBWOOFER** микросистемы DVD с разъемом аудиовхода активного сабвуфера (не входит в комплект поставки).

# Краткое описание элементов управления системой

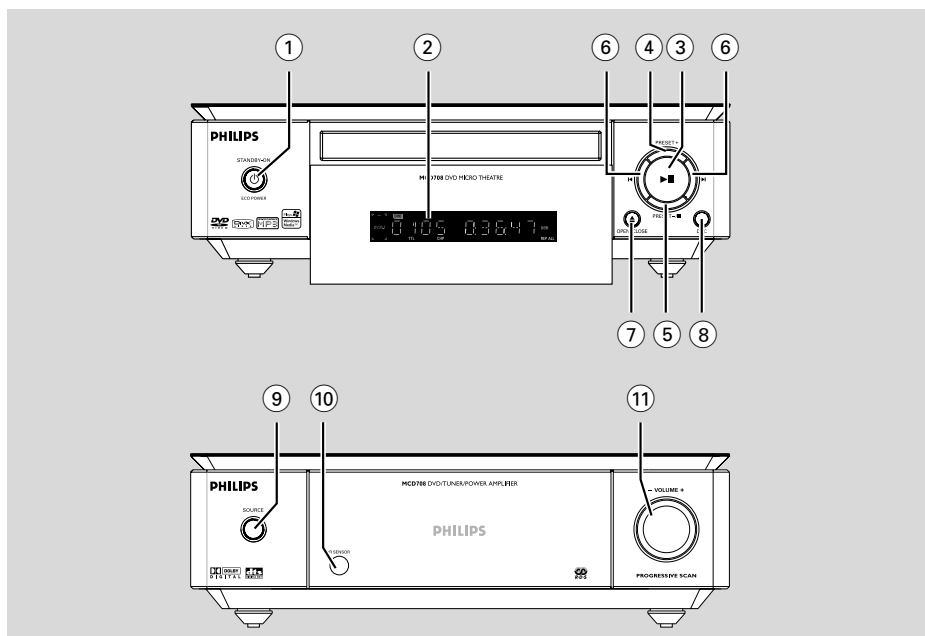

## Кнопки управления системы

- ① **ECO POWER/STANDBY-ON**
- включает систему или переключает в энергосберегающий/обычный режим ожидания с выводом на дисплей текущего времени.
- ② **Дисплей**
- показывает статус устройства.
- ③ **▶ ||**
- Используется для запуска и приостановки воспроизведения диска.
- ④ **PRESET +**
- используется для выбора сохраненной радиостанции.
- ⑤ **PRESET-■**
- Используется для остановки воспроизведения диска или для удаления программы.
- используется для выбора сохраненной радиостанции.
- ⑥ **◀▶**
- Disc:  
– переходит к предыдущему/следующему разделу/названию/треку.

## Tuner:

- В режиме работы с тюнером эта кнопка используется для настройки на принимаемый сигнал.
- нажмите и удерживайте, затем отпустите клавишу для начала автоматического поиска радиочастоты вниз/вверх.
- ⑦ **OPEN-CLOSE**
- Открывает или закрывает лоток для диска.
- ⑧ **DSC**
- выбор звуковых характеристик: (FLAT, POPS, JAZZ, CLASSIC или ROCK).
- ⑨ **SOURCE**
- выбор источника звука для: DVD/AUX1/AUX2/FM/MW.
- Включение системы
- ⑩ **IR SENSOR**
- Направьте пульт ДУ на данный сенсор.
- ⑪ **VOLUME +/-**
- регулирует уровень громкости.
- только на системе - установка часов и минут для функций часов/таймера.
- для выбора TIMER ON или TIMER OFF.



# Краткое описание элементов управления системой

## Пульт дистанционного управления

### 1

- включает систему или переключает в энергосберегающий/обычный режим ожидания с выводом на дисплей текущего времени.

### 2

- Открывает или закрывает лоток для диска.

### 3 Цифровая клавиатура (0-9)

- Используется для ввода номера дорожки/заголовка диска.
- Используется для ввода номера сохраненной радиостанции.

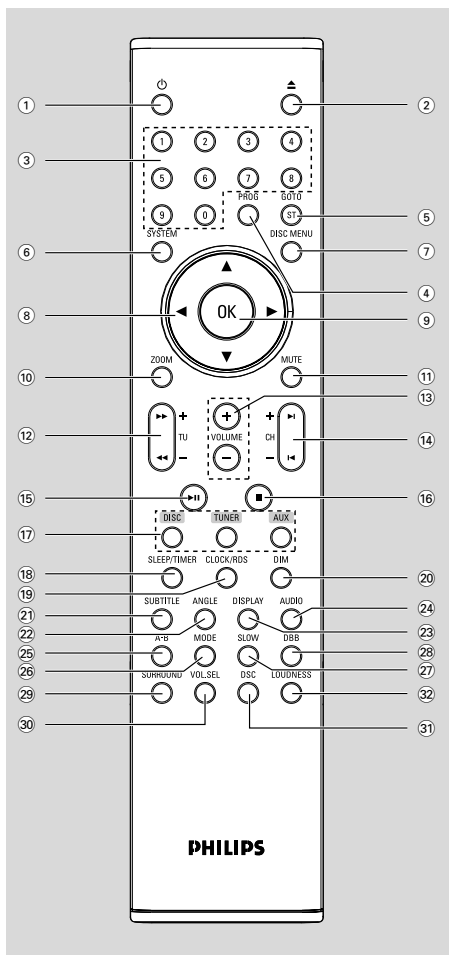

### 4 PROG

- DVD/VCD/CD: входит в программное меню
- MP3/WMA-CD: добавляет/удаляет запрограммированные треки в списке программ.
- При воспроизведения компакт-диска с изображениями используется для выбора различных режимов показа слайдов.
- В режиме работы с тюнером используется для сохранения радиостанций..

### 5 GOTO/ST

- Disc: осуществляет быстрый поиск на диске путем ввода времени, названия, раздела или трека.
- FM: устанавливает стерео или моно режим.

### 6 SYSTEM MENU (только в режиме работы с диском)

- Используется для вызова системного меню и выхода из него.

### 7 DISC MENU (только в режиме работы с диском)

- DVD/VCD: Используется для вызова меню содержания диска и выхода из него.
- VCD2.0: выключает режим управления воспроизведением
- MP3/WMA: переключает между Album (списком альбомов) и Filelist (списком файлов).

### 8 / / /

- Выбор элемента в меню
- перемещает увеличенную картинку вверх/вниз/налево/направо.

### 9 OK

- Используется для выхода или подтверждения пункта меню.

### 10 ZOOM

- DVD/VCD/Picture CD: увеличивает или уменьшает картинку или активное изображение на телевизоре.

### 11 MUTE

- для отключения и включения звука.

# Краткое описание элементов управления системой

## 12 **TU +/-** (◀▶)

Tuner

- В режиме работы с тюнером эта кнопка используется для настройки на принимаемый сигнал.
- нажмите и удерживайте, затем отпустите клавишу для начала автоматического поиска радиочастоты вниз/вверх.

Disc

- осуществляет с разной скоростью поиск вперед/назад на диске.

## 13 **VOLUME +/-**

- регулирует уровень громкости.
- только на системе - установка часов и минут для функций часов/таймера.
- для выбора TIMER ON или TIMER OFF.

## 14 **CH +/-** (◀▶)

- Disc: переходит к предыдущему/следующему разделу/названию/треку.
- Tuner: используется для выбора сохраненной радиостанции.

## 15 **▶ II**

- Используется для запуска и приостановки воспроизведения диска.

## 16 **■**

- Используется для остановки воспроизведения диска или для удаления программы.

## 17 **DISC/TUNER/AUX**

- выбор источника звука для: DVD/AUX1/AUX2/FM/MW.
- Tuner (TUNER): нажмите для переключения между диапазоном MW и диапазоном FM
- выход из P-SCAN (прогрессивной развертки).

## 18 **SLEEP/TIMER**

В режиме ожидания нажмите

- устанавливает время для автоматического включения системы.

В активном режиме

- Используется для установки функции таймера выключения питания.

## 19 **CLOCK/RDS**

В режиме ожидания нажмите

- установка функции часов.

Режим воспроизведения

- выводит на экран системные часы.

## 20 **DIM**

- Используется для выбора различных уровней яркости экрана дисплея.

## 21 **SUBTITLE**

- Вызов меню языков субтитров

## 22 **ANGLE**

- установка ракурса камеры для DVD диска (если эта функция доступна)

## 23 **DISPLAY**

- Вывод информации на экран телевизора во время воспроизведения

## 24 **AUDIO**

VCD/DivX

- устанавливает режим звуковоспроизведения стерео, моно-правый или моно-левый.

DVD

- выбирает язык звуковой дорожки

## 25 **A-B**

- для повторного воспроизведения трека/диска.

## 26 **MODE**

- выбирает различные режимы повтора или режим случайного воспроизведения для диска.

## 27 **SLOW**

- выбор нужной скорости замедленного воспроизведения вперед или назад.

## 28 **DBB**

- усиление басов.

## 29 **SURROUND (только в режиме работы с диском)**

- выбирает выход для канала 2.1 (2.1CH) или 5.1 (SUR5.1 или DVD5.1).

## 30 **VOL.SEL (только в режиме работы с диском)**

- регулирует уровень громкости для отдельного динамика.

## 31 **DSC**

- выбор звуковых характеристик: (FLAT, POPS, JAZZ, CLASSIC или ROCK).

## 32 **LOUDNESS**

- включает и выключает автоматическую регулировку громкости.

## Ша 1: Установка батарей в пульт ДУ

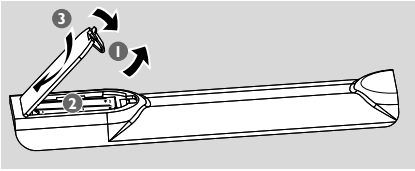

- 1 Откройте крышку отделения для элементов питания.
- 2 дистанционный пульт Установите две батареи (типа R03 или AAA-) в дистанционный пульт, соблюдая верную полярность, указанную на внутренней стенке отсека для батарей символами "+" и "-"
- 3 Закройте крышку.

### Использование пульта ДУ для управления системой

- 1 Направьте пульт ДУ прямо на сенсор ДУ (iR), находящийся на передней панели.
- 2 Во время работы DVD-проигрывателя между пультом ДУ и проигрывателем не должно находиться никаких предметов.

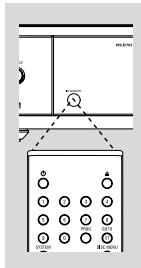

### ВАЖНО!

- Вынимайте батареи, если они разряжены, или если пульт ДУ не будет использоваться в течение продолжительного времени.
- Не используйте одновременно старую и новую батареи, а также батареи разных типов.
- В батареях содержатся химические вещества, поэтому их следует утилизировать должным образом.

## Ша 2: Настройка телевизора

### ВАЖНО!

Убедитесь в том, что сделаны все необходимые подключения. (см. раздел "Подключение – Подключение телевизора")

- 1 Включите DVD-систему и выберите источник диска DISC. (см. стр. "Включения/выключение системы").
- 2 Включите телевизор и установите подходящий для видео входа канал. Убедитесь в том, что диск обращен этикеткой вверх. Двухсторонний диск нужно устанавливать так, чтобы была обращена вверх та сторона, которая будет просматриваться.  
→ Как правило, этот канал находится между каналами с самыми низкими и самыми высокими номерами и может называться FRONT, A/V IN, или VIDEO. Более подробные сведения ищите в руководстве по телевизору.  
→ Можно найти этот канал, перейдя к каналу 1, а затем повторно нажимая кнопку понижения номера канала до тех пор, пока не увидите канал Video In.  
→ Аналогично, на пульте ДУ может находиться специальная кнопка или переключатель для выбора различных видеорежимов.

### Установка функции прогрессивной развертки (только на телевизоре, совместимом с прогрессивной разверткой)

На дисплее с прогрессивной разверткой отображается в два раза больше кадров в секунду, чем на дисплее с чересстрочной разверткой (обычная система телевидения). Применение прогрессивной развертки с почти удвоенным количеством строк, обеспечивает более высокое разрешение изображения и качество.

### ВАЖНО!

Перед включением функции прогрессивной развертки необходимо:

- 1) Убедитесь, что ваш телевизор может принимать сигнал прогрессивной развертки.
  - 2) Подсоединить DVD-систему к телевизору через соединение Y Pb Pr (см. стр. "Подготовка-Ша 5: Подключение телевизора- Использование составных видеоразъемов".)
- 1 Включите телевизор.
  - 2 Выключите режим прогрессивной развертки вашего телевизора или включите режим чересстрочной развертки (см. руководство пользователя телевизора.)

# Первые шаги

- 3 Нажмите **ECO POWER/STANDBY-ON** (на датчике дистанционного управления) на пульте ДУ для включения проигрывателя DVD.
- 4 Выберите на телевизоре нужный канал видеовхода  
→ На экране телевизора отобразится дополнительное окно DVD.
- 5 Нажмите кнопку **SYSTEM**.
- 6 Для выбора ◀ ▶ нажмите несколько раз цифру "VIDEO SETUP PAGE".
- 7 Установите "TV MODE" на "P-SCAN", затем для подтверждения нажмите **OK**.  
→ На телеэкране появится меню инструкций.

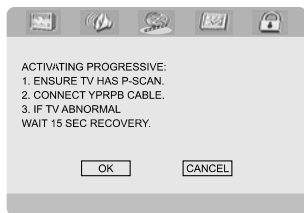

- 8 Для выделения пункта ◀ ▶ меню нажмите цифру OK затем нажмите **OK** для подтверждения.  
**Пока на телевизоре не будет включен режим прогрессивной развертки, изображение на экране на данном этапе будет искажено.**
- 9 Включите режим прогрессивной развертки телевизора (см. руководство пользователя телевизора.)  
→ На телеэкране появится ниспадающее меню.

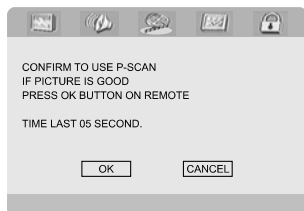

- 10 Для выделения пункта ◀ ▶ меню нажмите цифру OK затем нажмите **OK** для подтверждения.  
→ Установка завершена. Теперь вы сможете смотреть изображения в высоком качестве.

## Выключение прогрессивной развертки вручную

- **Изображение может быть по-прежнему искажено**, если телевизор не принимает сигналы прогрессивной развертки, а режим прогрессивной развертки установлен ошибочно. Необходимо переключить телевизор в формат чересстрочной развертки.
- 1 Отключите режим прогрессивной развертки или включите режим чересстрочной развертки (см. руководство пользователя телевизора.)
- 2 Нажмите **SYSTEM** на пульте дистанционного управления для выхода из меню системы, а затем **DISC** для выхода из прогрессивной развертки.  
→ На экране телевизора отобразится дополнительный экран DVD голубого цвета.

### Полезные советы:

- Во время нормального воспроизведения в режиме прогрессивной развертки, нажатие кнопки **DISC** выводит из режима прогрессивной развертки.

## Ша 3: Выбор языка

Вы можете выбрать языковые настройки, чтобы Микро-Система DVD автоматически переключалась на выбранный язык всякий раз, когда Вы вставляете диск. Если выбранный язык отсутствует на диске, вместо него будет использоваться язык, установленный по умолчанию. Однако язык меню Мини-Системы DVD не может быть изменен, если он уже выбран.

### Настройки языка OSD



- 1 Нажмите **SYSTEM**.
- 2 Нажмите ◀ ▶ для входа в подменю "General Setup Page".
- 3 Нажмите ◀ ▶ ▲ ▼ на пульте дистанционного управления для перемещения по меню. Перейдите к "OSD Language" и нажмите ▶.
- 4 для выбора языка, затем нажмите **OK**.

#### Обязательно просматривайте инструкции

- Нажмите **SYSTEM**.

### Настройка звука, субтитров и языка дискового меню

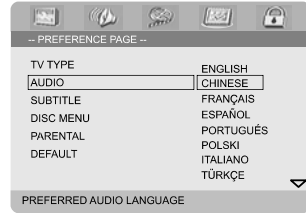

- 1 В режиме остановки, нажмите **SYSTEM**.
- 2 Нажмите кнопку ◀ ▶ для входа в подменю "Preference Page".
- 3 Чтобы по одному выбирать представленные ниже параметры, нажмите ▲ ▼
  - {AUDIO} (АУДИО)
  - {SUBTITLE} (СУБЗАГОЛОВОК)
  - {DISC MENU} (МЕНЮ ДИСКА)
- 4 Войдите в подменю нажатием ▶.
- 5 для выбора языка, затем нажмите **OK**.
- 6 Повторите шаги 3-5 для других настроек.

#### Обязательно просматривайте инструкции

- Нажмите **SYSTEM**.

#### Если Вы выберете OTHERS в меню Audio (Аудио), Subtitle (Субтитр) или Disc (Диск):

- 1 Воспользуйтесь кнопками ▲ ▼ для выделения строки "Others".
- 2 Нажмите **OK**.
- 3 Когда Вас просят ввести код языка, введите его при помощи **цифровой клавиатуры (0-9)**.
- 4 Нажмите **OK**, чтобы подтвердить выбор.

## Включения/выключение системы

- Нажмите **ECO POWER/STANDBY-ON** (⏻ на датчике дистанционного управления).  
→ Выдаётся "CELL". Система включит последний выбранный источник звука.
- Нажмите **DISC, TUNER** или **AUX** на датчике дистанционного управления.  
→ Система включит выбранный источник звука.

## Временное отключение звука

- Нажмите **ECO POWER/STANDBY-ON** (⏻ на датчике дистанционного управления).  
→ Выдаётся "VCE VCE". Уровень громкости, интерактивные настройки звука, последний выбранный режим, предварительные настройки источника и тюнера будут сохраняться в памяти плеера.

## Переключение в режим ожидания Eco Power

- Нажмите **ECO POWER/STANDBY-ON** (⏻ в активном режиме).  
→ Система переходит в режим ожидания Eco (загорается индикатор ECO POWER) или в нормальный режим ожидания с часовым дисплеем.
- Уровень громкости, интерактивные настройки звука, последний выбранный режим, предварительные настройки источника и тюнера будут сохраняться в памяти плеера.
- Если система находится в нормальном режиме ожидания с часовым дисплеем, нажмите **ECO POWER/STANDBY-ON** (⏻) и удерживайте в течение 3 секунд или больше для переключения в режим ожидания Eco или наоборот.

## Экономичный автоматический резервный режим

Система позволяет использовать экономичный резервный режим; она автоматически переключается в режим Eco через 15 минут после того, как закончилась лента или CD, и управление не задействовано.

## Регулировка громкости

Для увеличения или уменьшения уровня громкости подкручивайте рукоятку **VOLUME (-/+)** (или Нажмите **VOLUME +/-** на датчике дистанционного управления).  
→ Отображается надпись "VOL XX". Надпись "XX" показывает уровень громкости.

## Временное отключение звука

- Нажмите **MUTE** на датчике дистанционного управления.  
→ Воспроизведение продолжится без звука, а на дисплее появится "MUTING".
- Для включения воспроизведения звука, Вы можете:
  - Нажмите **MUTE**;
  - Отрегулируйте громкость.
  - изменить источник.

## Регулировка звучания

*Функции звуковоспроизведения DBB, DSC и LOUDNESS не могут быть включены одновременно.*

### DBB (Dynamic Bass Boost)

В режиме DBB увеличивается полоса воспроизводимых низких частот.

- Нажмите **DBB** на пульте дистанционного управления для включения/выключения функции DBB.  
→ Некоторые диски записаны с высоким уровнем модуляции, что вызывает искажения при большой громкости. В этом случае отключите режим DBB или уменьшите громкость.

### DSC (Digital Sound Control)

DSC создает особый тип предварительной настройки эквалайзера звука.

- Нажимайте кнопку **DSC** для выбора: FLAT, POPS, JAZZ, CLASSIC или ROCK.

## LOUDNESS (Громкость)

Функция **LOUDNESS** позволяет системе автоматически увеличивать звуковые эффекты верхних и нижних частот при низком уровне громкости (чем больше громкость, тем меньше увеличиваются верхние и низкие частоты).

- Нажмите **LOUDNESS** на пульте дистанционного управления для включения или выключения функции **LOUDNESS**.  
→ Значок  появится/исчезнет после включения/выключения этой функции.

---

## Регулировка яркости дисплея

- Уровни яркости дисплея регулируются нажатием кнопки **DIM**.

## ВАЖНО!

- Во избежание повреждения проигрывателя не нажимайте на лоток для дисков. Это может привести к повреждению проигрывателя.
- Во избежание повреждения системы DVD запрещается передвигать проигрыватель во время воспроизведения.
- В зависимости от диска DVD или видео компакт-диска некоторые операции могут выполняться по-разному или с ограничениями.

## Проигрываемые диски

На данной системе можно проигрывать:

- Цифровые видеодиски (DVD)
- Видеодиски (VCD)
- Супер видеодиски (SVCD) и аудио-видеодиски (AVCD)
- Цифровые видеодиски + перезаписываемые (DVD+RW)
- Компакт-диски (CD)
- Диски MP3, файлы изображений (Kodak, JPEG) на диске CD-R(W)
- DivX(R) на диске CD-R(W):
- DivX 3.11, 4.x и 5.x
- WMA
- Поддерживаемые форматы MP3 дисков:
  - Диски формата ISO 9660 и формата UDF
  - Максимальная длина названия песни/альбома - 12 знаков
  - Макс. номер альбома равен 255.
  - Каталог с макс. вложением 8 уровней
  - Макс. номер дорожки программы MP3 равен 32
  - Максимальное количество MP3 треков - 999.
  - Поддерживаемые частоты выборки для MP3 диска равны: 32 кГц, 44,1 кГц, 48 кГц
  - Поддерживаемые скорость передачи для MP3 диска равны: 56, 64, 96, 128, 192, 256 (кбит/сек)(рекоменд. 128 кБ/сек)
- Не поддерживаются следующие форматы файлов:
  - Такие файлы как \*.VMA, \*.AAC, \*.DLF, \*.M3U, \*.PLS, \*.WAV,
  - Треки/альбомы с названиями не на английском языке
  - Диски, записанные в формате Joliet

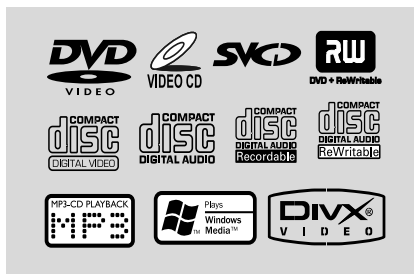

## Коды региона

Для воспроизведения системой дисков DVD на они должны иметь метку **ALL** или **Region 2**. Нельзя проигрывать диски с меткой для других регионов.



*Полезные советы:*

- Если при проигрывании диска возникают неполадки, извлеките диск и попробуйте воспроизвести другой. Система DVD не будет воспроизводить неправильно отформатированные диски.

## Воспроизведение дисков

- 1 Подсоедините шнуры питания DVD-проигрывателя и телевизора (а также любого дополнительного стерео или AV-приемника) к сетевой розетке.
- 2 Включите электропитание телевизора и задайте правильный канал (см. раздел "Подключение – Подключение телевизора").
- 3 Нажмите **ECO POWER/STANDBY-ON** (⏻ на датчике дистанционного управления.)  
→ Убедитесь в том, что диск обращен этикеткой вверх. Двухсторонний диск нужно устанавливать так, чтобы была обращена вверх та сторона, которая будет просматриваться.
- 4 Нажмите кнопку **OPEN•CLOSE** чтобы открыть отделение для диска, и поместите туда диск, затем закройте отделение для диска.  
→ Убедитесь, что диск расположен вверх стороной с этикеткой.



- 5 Воспроизведение начнется автоматически.  
→ Если на экран телевизора выведено меню диска, обратитесь к разделу "Использование меню диска" на следующей странице.  
→ Если диск заблокирован при помощи родительского контроля, Вы должны ввести свой четырехзначный пароль. (см. стр. "**Password Setup Page**").
- 6 В любой момент просто нажмите **PRESET/■** (■ на датчике дистанционного управления) для остановки воспроизведения.

## Использование меню диска

При загрузке некоторых дисков на экране телевизора может появиться меню.

### Выбор пункта меню или режима воспроизведения

- Используйте ◀ ▶ ▲ ▼ и **OK** или Цифровую **Клавиатуру (0-9)** на пульте дистанционного управления.  
→ Воспроизведение начнется автоматически.

### Чтобы войти в меню или выйти из него

- Нажмите на пульте ДУ кнопку **DISC MENU**.

### Для дисков VCD с функцией управления воспроизведением (PBC) (только версия 2,0)

Функция PBC позволяет с помощью меню на экране произвольно выбирать записи для воспроизведения.

- В режиме остановки, нажмите **DISC MENU**.  
→ Если функция PBC была включена (ON), она отключится (OFF), и воспроизведение будет продолжено.  
→ Если функция PBC была выключена (OFF), она включится (ON) и вернется к экрану меню.

## Основные средства управления воспроизведением

### Приостановка воспроизведения (DVD/VCD/CD/MP3/DivX/WMA)

- 1 В режиме остановки, нажмите **▶||**.  
→ Воспроизведение будет приостановлено, а звук отключен.
- 2 Для возобновления воспроизведения Нажмите **▶||**.

### Переход к следующему названию (треку)/разделу (DVD/VCD/DivX/CD)

- 1 Нажмите **▶| (CH + ▶)** на датчике дистанционного управления) во время воспроизведения для перехода к следующему разделу/треку.
- 2 Нажмите **◀| (CH - ◀)** на датчике дистанционного управления) для перехода к предыдущему разделу/треку.
- 3 Для перехода прямо к любому названию (треку)/разделу Используйте Цифровую **Клавиатуру (0-9)** для ввода номера нужного раздела (трека)/раздела.

### Возобновление воспроизведения с того места, на котором оно было прервано в последний раз (DVD/VCD/CD)

- In stop mode and when a disc has not been removed, press **▶||**.

### To cancel resume mode

- В режиме остановки, когда диск не извлечен, на пульте ДУ нажмите кнопку **PRESET/■** (■ на датчике дистанционного управления).

### Масштабирование (DVD/VCD/DivX/JPEG)

Масштабирование позволяет увеличить или уменьшить видеоизображение во время воспроизведения.

- 1 Несколько раз нажмите **ZOOM** для увеличения или уменьшения воспроизводящегося видеоизображения.
- 2 Нажмите **◀◀/▶▶/▲/▼** для разворачивания по телескопу.

# Операции с дисками

Режим многократного воспроизведения выбранного фрагмента (DVD/VCD/CD/MP3/DivX/WMA)

## DVD/VCD/CD

- Нажмите **MODE** несколько раз для выбора режима повтора во время воспроизведения.

### CHAPTER (DVD)

– для повторного воспроизведения текущей части.

### TRACK (CD/VCD)/TITLE (DVD)

– для повторного воспроизведения текущей дорожки/заголовка.

### ALL

– для повторного воспроизведения всего диска.

### SHUFFLE

– для повторного воспроизведения в произвольном порядке.

### MP3/WMA/DivX

- Нажимайте **MODE** непрерывно для доступа к различным режимам повтора.
  - **Shuffle**: воспроизведение всех файлов в выбранной папке в произвольном порядке.
  - **Repeat One**: многократное воспроизведение MP3/WMA файла.
  - **Repeat All**: многократное воспроизведение всех файлов.
  - **Off**: отключает режим случайного воспроизведения или режим повтора.

Режим многократного воспроизведения выбранного фрагмента (DVD/VCD/CD/MP3/DivX/WMA)

- 1 На выбранной начальной точке на пульте ДУ нажмите кнопку **A-B**.
- 2 Для выбора конечной точки еще раз нажмите кнопку **A-B**.
  - Фрагмент между А и В может задаваться только в пределах одного раздела/дорожки.
  - С этого момента выбранный фрагмент будет воспроизводиться многократно.
- 3 Чтобы вернуться в нормальный режим воспроизведения, нажмите **A-B** еще раз.

## Замедленное воспроизведение (DVD/VCD)

- 1 Используйте **SLOW** для выбора нужной скорости во время воспроизведения: 1/2, 1/4, 1/8 или 1/16 (вперед или назад).
  - Звук будет отключен.
- 2 Для возвращения к нормальной скорости нажмите **▶||**.

*Полезный совет:*

– Функция медленного воспроизведения назад невозможна на VCD.

## Программирование

Для выбора любимых треков/разделов для воспроизведения в предпочтительной последовательности.

## DVD/VCD/CD

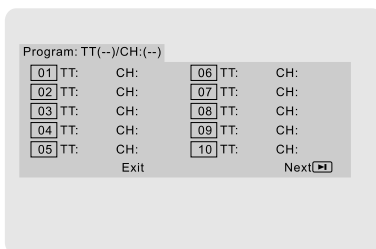

- 1 Нажмите **PROG** на пульте дистанционного управления для входа в режим программирования.
- 2 Используйте цифровую клавиатуру (0-9) для прямого ввода треков или разделов (номер единичного трека с цифрой "0" в начале, например, "05").
- 3 Перемещайте курсор, нажимая **◀ ▶ ▲ ▼** для выбора **START**.
- 4 Запустите воспроизведение нажатием на кнопку **OK**.

## MP3/WMA

- 1 В режиме остановки, нажмите **DISC MENU** для переключения меню между Album (списком альбомов) и Filelist (списком файлов).

- 2 Когда Filelist (список файлов) на экране, нажмите **▲ ▼** для выбора файлов и нажмите **PROG** для добавления файлов к списку программ.
- 3 Нажмите **DISC MENU** вывода на экран списка программ.
- 4 Нажмите **PROG** для удаления ненужных файлов из списка программ.

## Быстрый поиск на дорожке / разделе (DVD/VCD/DivX/CD/MP3/WMA)

- 1 Используйте **TU +/- (◀ ▶)** для выбора нужной скорости во время воспроизведения: 1/2, 1/4, 1/8 или 1/16 (вперед или назад).  
→ Звук будет отключен.
- 2 Для возвращения к нормальной скорости нажмите **▶ II**.

## Поиск по времени и по номеру раздела/трека (DVD/VCD/CD/MP3/WMA)

- 1 Нажимайте **GOTO/ST** пока не появится окно редактирования времени или раздела/трека.
- 2 Введите часы, минуты и секунды слева направо в окне редактирования времени, используя цифровую клавиатуру пульта дистанционного управления.

### или

Введите нужный раздел/трек в окне редактирования разделов/треков, используя цифровую клавиатуру пульта дистанционного управления.

## Вывод информации во время воспроизведения

- Во время воспроизведения, нажмите **DISPLAY** для вывода информации диска на телеэкран.

### DVD

→ **Title/Chapter Elapsed**: показывает истекшее время текущего названия/раздела.  
→ **Title/Chapter Remain**: показывает оставшееся время текущего названия/раздела.  
→ **Display Off**: отключает дисплей времени.

### Super VCD/VCD/DivX/CD

→ **Single/Total Elapsed**: показывает истекшее время текущего одиночного/общего трека.  
→ **Single/Total Remain**: показывает оставшееся время текущего одиночного/общего трека.  
→ **Display Off**: отключает дисплей времени.

## Специальные функции диска

### Показ оглавления (DVD)

- 1 Нажмите **DISC MENU**.  
→ Меню диска появляется на экране телевизора.
- 2 Используя кнопки **◀▶▲▼** или **Numeric Keypad (0-9)** выберите параметр воспроизведения.
- 3 Нажмите клавишу **OK** для подтверждения.

### Угол установки камеры (DVD)

- Нажимайте **ANGLE** для просмотра различных языков звукового сопровождения.

### Изменение языка звукового сопровождения (для DVD-диска, записанного с несколькими языками)

- Нажимайте **AUDIO** для выбора различных языков звукового сопровождения.

### Изменение аудиоканала (VCD)

- Нажмите кнопку **AUDIO**, для того чтобы выбрать подходящие аудиоканалы, имеющиеся на диске (Mono Left, Mono Right или Stereo).

### Субтитры (DVD)

- Нажимайте кнопку **SUBTITLE**, чтобы выбрать подходящий язык субтитров.

## Воспроизведение диска MP3/WMA/ диска с изображениями (Kodak, JPEG)

### ВАЖНО!

Вам необходимо включить телевизор и установить подходящий для видеовхода канал.

## Воспроизведение диска MP3/WMA

### ВАЖНО!

Для воспроизведения WMA-файлов, защищенных правами DRM, используйте Windows Media Player 10 (или выше) для копирования/преобразования CD. Более подробную информацию о Windows Media Player и WM DRM (Windows Media Digital Rights Management) можно найти по адресу: [www.microsoft.com](http://www.microsoft.com).

### Основные функции

- 1 Вставьте диск MP3/WMA.  
→ На экране телевизора появится меню диска.
- 2 Используйте ▲ ▼ для выбора альбома и нажмите **OK** для открытия альбома.

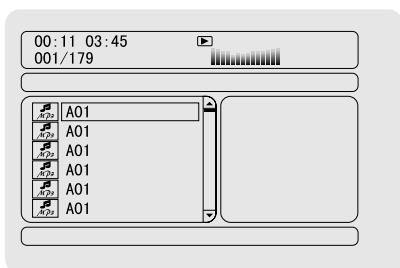

- 3 Нажмите ▲ ▼ или используйте цифровую клавиатуру (0-9) для выделения трека.
- 4 Нажмите клавишу **OK** для подтверждения.  
→ Воспроизведение начнется с выбранного трека до конца альбома.

### Полезные советы:

– Время чтения диска может превышать 10 секунд из-за сложной структуры каталогов/файлов.

### Выбор воспроизведения

Во время воспроизведения можно выполнять следующие действия:

- Нажмите **◀ / ▶ (CH +/- ◀ / ▶)** на датчике дистанционного управления для выбора другого трека в текущем альбоме.
- Нажмите кнопку **▶||** для приостановки/возобновления воспроизведения.

- Нажмите **DISC MENU** на пульте дистанционного управления для переключения между Album (списком альбомов) и Filelist (списком файлов).

## Воспроизведение диска с изображениями (Kodak, JPEG)

### Основные функции

- 1 Вставьте диск с изображениями.  
→ На экране телевизора появится меню диска.
- 2 Используйте ▲ ▼ для выбора папки и нажмите **OK** для открытия папки.
- 3 Нажмите ▲ ▼ или используйте цифровую клавиатуру (0-9) для выделения файла с изображением.
- 4 Нажмите клавишу **OK** для подтверждения.  
→ Воспроизведение начнется с выбранного изображения до конца папки.

### Выбор воспроизведения

Во время воспроизведения можно выполнять следующие действия:

- Нажмите **◀ / ▶ (CH +/- ◀ / ▶)** на датчике дистанционного управления для выбора другого файла в текущей папке.
- Нажмите **◀ ▶ ▲ ▼** на пульте дистанционного управления для вращения/переворачивания файлов изображения.
- Нажмите **▶||** несколько раз для остановки/возобновления воспроизведения.
- Нажмите **DISC MENU** на пульте дистанционного управления для переключения между Folder (папкой) и Filelist (списком файлов).

## Специальные функции воспроизведения дисков с изображениями

### Функция предварительного просмотра (JPEG)

Эта функция показывает содержание текущей папки или всего диска.

- 1 Нажмите кнопку **PRESET-/■** (■ на датчике дистанционного управления) во время воспроизведения.  
→ На экране телевизора появляются 12 маленьких картинок.

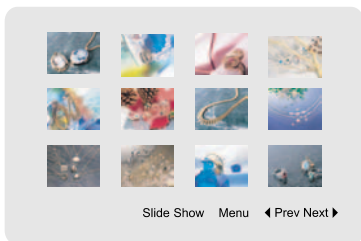

- 2 Используйте **◀ ▶ ▲ ▼** для выделения одной из картинок "Slide Show" и нажмите **OK** для начал воспроизведения/демонстрации слайдов.

### Для входа в справочное меню функций клавиш пульта дистанционного управления

- Воспользуйтесь кнопками **▲ ▼** для выделения строки "Menu" и нажмите **OK**.

	Remote Key Function
Program	Transition Effect
Stop	Thumbnail Mode
▶	Next Picture
◀	Previous Picture
Play	Picture Mode
▲	Invert
▼	Mirror

### для отображения на экране других картинок на предыдущей/следующей странице.

- Нажмите **◀ / ▶ (CH +/- ◀ / ▶)** на датчике дистанционного управления).
- Воспользуйтесь кнопками **◀ ▶ ▲ ▼** для выделения строки "Prev" или "Next" и нажмите **OK**.

### Изменение масштаба картинки (JPEG)

- Чтобы выбрать другой коэффициент увеличения, во время воспроизведения диска используйте **ZOOM**.
- Используя кнопки **◀ ▶ ▲ ▼** для просмотра картинки с изменённым масштабом.

### демонстрации слайдов (JPEG)

- Только для дисков с изображениями: нажав кнопку **PROG**, можно выбрать различные режимы воспроизведения слайд-шоу.

Mode 0: None  
 Mode 1: Wipe Top  
 Mode 2: Wipe Bottom  
 Mode 3: Wipe Left  
 Mode 4: Wipe Right  
 Mode 5: Diagonal Wipe Left Top  
 Mode 6: Diagonal Wipe Right Top  
 Mode 7: Diagonal Wipe Left Bottom  
 Mode 8: Diagonal Wipe Right Bottom  
 Mode 9: Extend From Center H  
 Mode 10: Extend From Center V  
 Mode 11: Compress To Center H  
 Mode 12: Compress To Center V  
 Mode 13: Window H  
 Mode 14: Window V  
 Mode 15: Wipe From Edge To Center  
 Mode 16: Move In From Top

## Изменение расположения экрана во время воспроизведения

- Во время воспроизведения используйте кнопки ▲ ▼ ◀ ▶, для того чтобы поворачивать картинку на экране.
  - ▲ : расположить картинку по вертикали
  - ▼ : расположить картинку по горизонтали
  - ◀ : вращать картинку против часовой стрелки
  - ▶ : вращать картинку по часовой стрелке

## Воспроизведение диска DivX

Данный проигрыватель DVD поддерживает воспроизведение фильмов в формате DivX, записанных на диски CD-R/RW с помощью компьютера (см. стр. "Операции с меню DVD-Регистрационный код DivX® VOD).

- 1 Вставьте диск DivX.
    - Воспроизведение начнется автоматически.
    - Если оно не началось, нажмите ▶||.
  - 2 Если фильм в формате DivX содержит внешние субтитры, то на экране телевизора появится меню субтитров.
- В этом случае нажмите кнопку **SUBTITLE** на пульте дистанционного управления, чтобы отобразить или скрыть субтитры.
  - Если на диске DivX имеются субтитры на нескольких языках, то при воспроизведении такого диска можно нажать кнопку **SUBTITLE**, чтобы сменить язык субтитров.

### Полезный совет:

- *Файлы субтитров с расширениями .srt, .smi, .sub, .ssa, .ass поддерживаются, но не отображаются в меню навигации файлов.*
- *Подзаголовок имени файла должен быть таким же, как имя файла фильма.*

## ОСНОВНЫЕ ФУНКЦИИ

- 1 Нажмите **SYSTEM** для входа в Setup Menu (меню настроек).
- 2 Нажмите ◀ ▶ для выбора настраиваемой страницы.
- 3 Нажмите ▲ ▼ для выделения параметра.
- 4 Войдите в подменю нажатием ▶ или **OK**.
- 5 Перемещайте курсор, нажимая ▲ ▼ для выделения выбранного пункта.  
→ В случае настройки значений, нажмите ◀ ▶ для изменения значений.
- 6 Нажмите клавишу **OK** для подтверждения.

### Чтобы вернуться к предыдущему меню

- Нажмите ◀ или **OK** (в случае регулировки значений).

### Обязательно просматривайте инструкции

- Нажмите **SYSTEM**.  
→ Настройка будет сохранена в памяти плеера, даже если плеер выключен.

#### Полезные советы:

– Некоторые System Menu Options (функции системного меню) описаны в "Getting Started".

## General Setup Page

Настройка General Setup page включает следующие параметры: "TV Display", "OSD Language", "Screen Saver" и "DIVX(R) VOD".

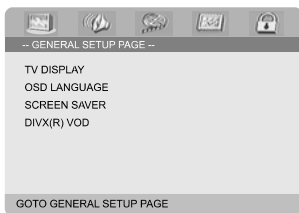

### TV Display

Выберите формат экрана подключаемого телевизора. Если на диске DVD не предусмотрен выбор формата кадра, формат кадра изменить нельзя.

→ **4:3 PANSKAN:** Если у вас обычный телевизор и вы хотите, чтобы обе стороны картинки были обрезаны или отформатированы под размер экрана вашего телевизора.

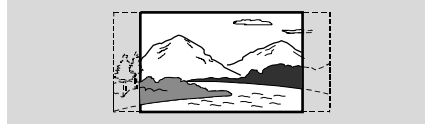

→ **4:3 LETTER BOX:** Если у вас обычный телевизор. В этом случае на экране отображается широкая картинка с чёрными полосами по верхнему и нижнему краям телеэкрана.

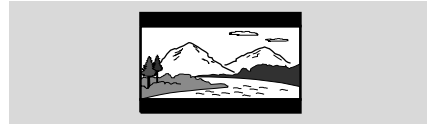

→ **16:9:** Если у вас широкоэкранный телевизор.

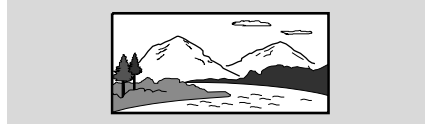

### OSD Language

см. стр. "Первые шаги-Ша 3: Выбор языка".

### Screen Saver

Данная функция используется для включения и выключения экранной заставки.

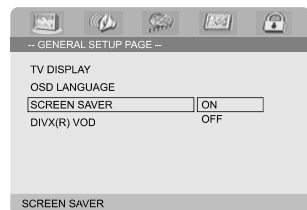

# Операции с меню DVD

- **On**: В режиме STOP, PAUSE или No DISC, если не производится никаких действий в течение примерно 3 минут, включается режим сохранения экрана.
- **Off**: Режим сохранения экрана отключен.

## Регистрационный код DivX® VOD

Philips предоставляет вам регистрационный код DivX® VOD (видео по требованию), который позволяет брать напрокат и покупать видеоматериалы через службу DivX® VOD [www.divx.com/vod](http://www.divx.com/vod).

- 1 В '**General Setup Page**', нажмите ▲ ▼ выберите DIVX(R) VOD, затем нажмите ► или **OK**.  
→ Появится регистрационный код.



- 2 Нажмите **OK** для выхода из меню.
- 3 Используйте регистрационный код для взятия напрокат или покупки видеоматериалов через службу DivX® VOD [www.divx.com/vod](http://www.divx.com/vod). Следуя инструкциям, загрузите видеоматериал на диск CD-R/RW для воспроизведения на данной системе DVD.

### Полезные советы:

- Все видеофайлы, загруженные с DivX® VOD, могут воспроизводиться только на данной системе DVD.
- Во время воспроизведения фильмов DivX® функция поиска по времени недоступна.

## Audio Setup Page

Настройка Audio Setup page включает следующие параметры: "Digital Audio Setup", "Dolby Digital Setup", "3D Processing", "HDCD" и "Night Mode".

## Digital Audio Setup

Настройка Digital Audio Setup включает следующие параметры: "SPDIF Off", "All" и "PCM only".

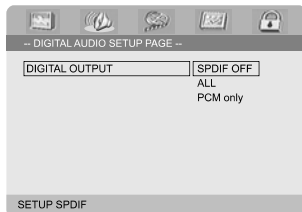

- **SPDIF Off**: Отключает выход SPDIF.
- **All**: При подключении разъема DIGITAL AUDIO OUT к многоканальному декодеру/приемнику.
- **PCM only**: Только если приемник не может декодировать многоканальный аудиосигнал.

## Dolby Digital Setup

Настройка Digital Audio Setup включает следующие параметры: "Dual Mono".

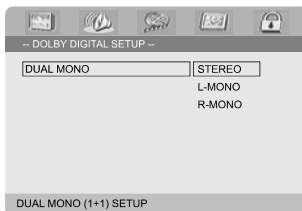

### Dual Mono

Выберите настройку, которая соответствует числу подключенных колонок.

- **Stereo**: Левый монофонический звук будет посылать выходные сигналы на левую колонку, а правый монофонический звук будет посылать выходные сигналы на правую колонку.
- **L-Mono**: Левый монофонический звук будет посылать выходные сигналы на левую и на правую колонку.
- **R-Mono**: Правый монофонический звук будет посылать выходные сигналы на левую и на правую колонку.



## 3D Processing

Настройка 3D Processing включает следующие параметры: "Reverb Mode".

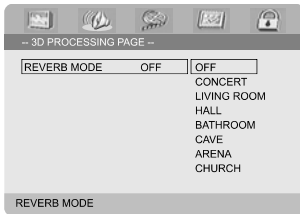

### Reverb Mode

Эта функция дает ощущение виртуального окружающего звука при помощи всего двух динамиков.

→ **Off, Concert, Living Room, Hall, Bathroom, Cave, Arena и Church.**

## HDCD

Настройка HDCD (High Definition Compatible Digital) включает следующие параметры: "Filter".

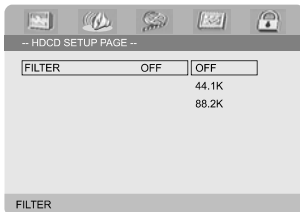

### Filter

Устанавливает точку пороговой частоты звукового сигнала при воспроизведении HDCD диска.

→ **Off, 44.1K и 88.2K.**

## Night Mode

При включении ночного режима громкие компоненты выходного сигнала приглушаются, а тихие усиливаются до уровня слышимости (только DVD). Эта функция удобна для просмотра в ночное время боевиков без создания неудобств для окружающих.

→ **On:** Выберите это значение, чтобы выровнять громкость составляющих сигнала. Эта функция доступна только для фильмов с режимом Dolby Digital.

→ **Off:** Выберите это значение, если вы хотите использовать весь динамический диапазон объемного звучания.

## Video Setup Page

Настройка Video Setup page включает следующие параметры: "Video Output", "TV Mode" и "Color Setting".

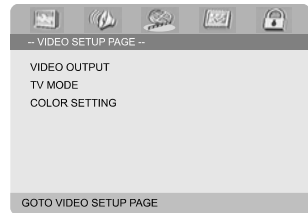

### Video Output

Установите видеовыход в соответствии с подсоединением видеокабелей. Этот параметр устанавливается не требуется, если телевизор подсоединен к микросистеме DVD при помощи разъема **VIDEO OUTPUT**.

→ **Pr/Cr Pb/Cb Y:** Выберите этот параметр, если телевизор подключен к микросистеме DVD с помощью разъема Scart.

→ **S-Video:** Выберите этот параметр, если телевизор подключен к микросистеме DVD с помощью разъема

→ **RGB:** В случае подсоединения видеовыхода к телевизору при помощи разъема RGB.

### Полезные советы:

– Если для проигрывателя установлено Y Pb Pr (YUV), некоторые телевизоры могут неправильно выполнять синхронизацию с проигрывателем с помощью разъема SCART.

## TV Mode

Выбирает режим чересстрочной развертки видеосигнала или P-SCAN, когда выбран **Pr/Cr Pb/Cb Y**.

→ **P-SCAN** и **Interlace**.

В режиме прогрессивной развертки вы получаете изображение высокого качества без мерцания. Прогрессивная развертка возможна только при подключении проигрывателя DVD через разъемы Y Pb Pr к телевизору, поддерживающему вход видеосигнала прогрессивной развертки. В противном случае, искаженное изображение появится на экране телевизора. Об установке прогрессивной развертки см. на стр. 118.

## Color Setting

Данное меню поможет Вам настроить качество видеоизображения.

- 1 Воспользуйтесь кнопками ▲ ▼ для выделения строки "Color Setting".
- 2 Нажмите ► или **OK** для входа в Color Setting Setup (настройку качества видеоизображения).

Настройка Color Setting Setup page включает следующие параметры: "Sharpness", "Brightness", "Contrast", "Gamma", "Hue", "Saturation" и "Luma Delay".

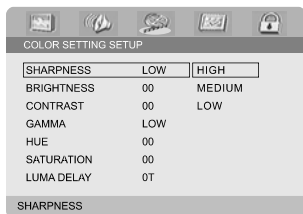

### Sharpness

Регулирует уровень резкости.

→ **High**, **Medium** и **Low**.

### Brightness

Регулирует уровень яркости. Диапазон: -20-+20.

### Contrast

Регулирует уровень контрастности. Диапазон: -16-+16.

### Gamma

Регулирует уровень интенсивности воспроизведения.

→ **High**, **Medium**, **Low** и **None**.

### Hue

Регулирует уровень цветового оттенка.

Диапазон: -9-+9.

### Saturation

Регулирует уровень насыщенности. Диапазон: -9-+9.

### Luma Delay

Регулирует задержку яркости.

→ **0T** и **1T**.

## Preference Page

Настройка Preference page включает следующие параметры: "TV Type", "Audio", "Subtitle", "Disc Menu", "Parental" и "Default".

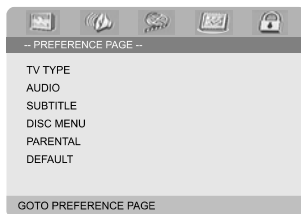

### Полезные советы:

– Предпочитаемые функции можно выбрать только при условии "No Disc" или в режиме STOP.

## Parental

Некоторым дискам DVD может быть присвоен родительский уровень, применимый к диску в целом или к отдельным сценам. Эта функция позволяет задавать уровень ограничения воспроизведения. Значения уровней меняются от 1 до 8 и зависят от страны. Вы можете наложить запрет на воспроизведение некоторых дисков, просмотр которых вашими детьми нежелателен, или настроить проигрыватель так, чтобы в зависимости от уровня защиты воспроизводились альтернативные эпизоды.

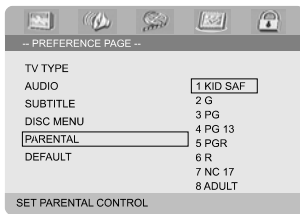

- VCD, SVCD, CD не имеют уровня индикации, то есть функция родительского контроля не имеет смысла при использовании таких дисков. То же самое относится и к большинству контрафактных дисков.
- ① Воспользуйтесь кнопками ▲ ▼ для выделения строки "Parental".
- ② Войдите в подменю нажатием ►.
- ③ Нажмите кнопку ▲ ▼ выберите уровень доступа к вставленному диску.

→ DVD-диски с уровнем доступа, превышающим введенный вами, не будут воспроизводиться, пока вы не введёте 6-значный пароль и не выберете более высокий уровень доступа.

*Полезные советы:*

– Некоторые диски DVD не защищены с помощью уровня защиты, хотя рекомендованный уровень указан на упаковке диска. Функция защиты с использованием уровня защиты не работает при воспроизведении таких дисков.

## Значение уровней защиты

### 1 KID SAF

– Детские материалы, рекомендованные специально для детей и зрителей всех возрастов.

### 2 G

– Рекомендуются для просмотра независимо от возраста.

### 3 PG

– Рекомендуются просмотр материала под просмотром взрослых.

### 4 PG 13

– Материал не следует просматривать детям до 13 лет.

### 5-6 PGR, R

– Рекомендуются ограничивать просмотр материала детьми до 17 лет или разрешать просмотр материала только под просмотром взрослых.

### 7 NC-17

– Не рекомендуется просмотр материала детьми до 17 лет.

### 8 Adult

– Материал для взрослых; может просматриваться только взрослыми, так как содержит сцены сексуального характера, сцены насилия или нецензурную лексику.

## Default

Функция установки по умолчанию ("Default") вернет все опции и Ваши персональные настройки к заводским настройкам, и Ваши персональные настройки будут стерты.

# Операции с меню DVD

## Caution!

– Когда включается эта функция, все настройки будут возвращены к заводским настройкам.

## Password Setup Page

Настройка Password Setup page включает следующие параметры: "Password Mode" и "Password".

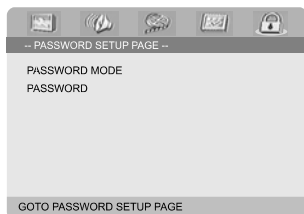

### Password Mode

Данная функция используется для включения/отключения пароля путем выбора "ON"/"OFF".

### Password

Введите свой четырехзначный пароль, когда на экране появится подсказка. Пароль по умолчанию: 1234.

- 1 Воспользуйтесь кнопками ▲ ▼ для выделения строки "Password".
- 2 Войдите в подменю нажатием ►.
- 3 Нажмите **OK** чтобы открыть страницу для ввода нового пароля.

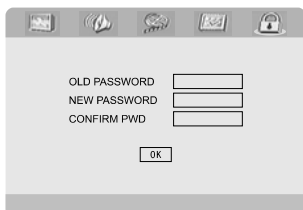

- 4 Введите существующий четырехзначный код.
- 5 Введите новый четырехзначный код.
- 6 Введите новый четырехзначный код второй раз для подтверждения.  
→ Новый четырехзначный код будет принят.
- 7 Нажмите **OK** для выхода из меню.

## Полезные советы:

- Если пароль изменился, родительская блокировка и блокировка диска также изменится.
- Пароль по умолчанию (1234) всегда активен, даже если пароль был изменен.

## Прием радиопередач

### Настройка на прием радиостанций

- 1 Нажмите **ECO POWER/STANDBY-ON** (☺) (☺ на датчике дистанционного управления) чтобы включить последний выбранный источник.
- 2 Нажмите **SOURCE (TUNER)** на датчике дистанционного управления) чтобы выбрать режим TUNER.
- 3 Выберите требуемый диапазон, нажав **TUNER** еще раз : FM или MW.
- 4 Нажмите и удерживайте кнопку **◀ / ▶ (CH +/-)** на датчике дистанционного управления) до начала изменения индикатора частоты, затем отпустите ее.  
→ Система автоматически настроится на следующую радиостанцию с сильным сигналом.
- Чтобы настроить тюнер на прием слабого сигнала, кратковременными нажатиями на кнопку **◀ / ▶ (CH +/- ◀◀ / ▶▶)** на датчике дистанционного управления) добейтесь оптимального качества приема.
- 5 При необходимости повторяйте шаг 4, пока не найдете нужную радиостанцию.

### Предварительная установка радиостанций

Существует возможность установить до 40 станций независимо от качества приема.

#### Автоматическое программирование

- Нажмите кнопку **PROG** и держите ее в нажатом состоянии на протяжении более 3 секунд для того, чтобы включить программирование.  
→ Все имеющиеся станции программируются.

#### Программирование вручную

- 1 Настройте тюнер на требуемую радиостанцию ("См. раздел "Настройка на прием радиостанций").
- 2 Нажмите кнопку **PROG** на датчике дистанционного управления.  
→ На дисплее загорится **"PROG"**.

- 3 Используя **PRESET+** или **PRESET-/■** (или **CH +/- (◀ / ▶)** on the remote) введите требуемый номер.  
→ Если значок **"PROG"** исчезает до того, как вы выбрали требуемый номер, нажмите кнопку **PROG** еще раз.
- 4 Сохраните станцию, нажав **PROG** еще раз.
- Чтобы сохранить другие дорожки, повторите шаги 1-4.

### Прослушивание сохраненных радиостанций

- Врежиме работы с тюнером, используя кнопку **PRESET+** или **PRESET-/■** (или **CH +/- (◀ / ▶)** на датчике дистанционного управления) выберите требуемый номер.  
→ На дисплее отобразятся установочный номер, радиочастота и диапазон волн.

## RDS

**Radio Data System** обеспечивает возможность станциям FM транслировать дополнительную информацию. Если вы принимаете радиостанцию RDS, то на дисплее появляется знак **RDS** и название станции.

#### Просмотр различной информации RDS

- Кратковременно нажмите кнопку **RDS** на устройстве несколько раз для того, чтобы по дисплею прошла следующая информация (если она имеется):
  - Название станции
  - времени RDS
  - Тип программы, как например: *NEWS, SPORT, POP M ...*
  - Частота

#### Установка времени RDS

Некоторые радиостанции RDS передают текущее время через каждую минуту. Существует возможность устанавливать время с помощью временного сигнала, передающегося вместе с сигналом RDS.

- 1 Настройтесь на радиостанцию RDS в диапазоне FM (см. раздел "Настройка на радиостанции").
- 2 Нажмите кнопку **CLOCK/RDS**.  
→ На дисплее отобразится **"RDS 00:00"**.  
→ Если станция RDS не передает времени RDS, на дисплее появится **"RDS CLOCK"**.

Примечание:

– Некоторые радиостанции RDS передают текущее время через каждую минуту. Точность передаваемого времени зависит от передающей радиостанции RDS.

## Установка часов

- 1 В режиме ожидания нажмите и удерживайте **CLOCK/RDS** на системе.  
→ Появится "CLOCK SET". Затем замигают цифры часов, указывающие часы.
- 2 Нажмите **VOLUME +/-** или нажмите **VOLUME +/-** на датчике дистанционного управления на системе для выбора часов.
- 3 Нажмите клавишу **CLOCK/RDS** для подтверждения.  
→ Замигают цифры часов, указывающие минуты.
- 4 Нажмите **VOLUME +/-** или нажмите **VOLUME +/-** на датчике дистанционного управления на системе для выбора минут.
- 5 Нажмите **CLOCK/RDS** для подтверждения Ваших настроек. Система автоматически запомнит настройки.

Полезные советы:

- Система поддерживает только 24-часовой режим.
- Часы выключаются при отключении шнура питания или при нарушении электроснабжения.
- Во время настройки, если ни одна кнопка не нажата в течение 30 секунд, система автоматически выйдет из режима настройки часов (ручное программирование).

## Настройка таймера отключения/включения

### Установка таймера выключения питания

Таймер выключения питания автоматически переводит систему в режим ожидания по истечении заданного времени.

- 1 Выберите один из предустановленных интервалов времени, нажимая кнопку **SLEEP/TIMER** на пульте ДУ.

→ Можно выбрать следующие интервалы времени (в минутах):

00 → 10 → 20 → 30 → 40 → 50 → 60 → 70  
→ 80 → 90 → 00

- 2 После того как вы выбрали требуемый интервал времени, прекратите нажимать кнопку **SLEEP/TIMER**.  
→ Появится значок "SLEEP".

### Чтобы деактивировать таймер выключения питания

- Нажимайте кнопку **SLEEP/TIMER** до появления на дисплее "OFF" или нажмите кнопку **ECO POWER/STANDBY-ON** (⏻ на датчике дистанционного управления).

В режиме ожидания настройка таймера обеспечит автоматическое включение системы в выбранное время.

### Настройка таймера включения

#### ВАЖНО!

– Пред настройкой таймера убедитесь, что время на часах установлено правильно.

- 1 В режиме ожидания нажмите и удерживайте **SLEEP/TIMER** на системе.  
→ Появится "TIME SET". Затем замигают цифры часов, указывающие часы.
- 2 Нажмите **VOLUME +/-** или нажмите **VOLUME +/-** на датчике дистанционного управления на системе для выбора часов.
- 3 Нажмите клавишу **SLEEP/TIMER** для подтверждения.  
→ Замигают цифры часов, указывающие минуты.
- 4 Нажмите **VOLUME +/-** или нажмите **VOLUME +/-** на датчике дистанционного управления на системе для выбора минут.
- 5 Нажмите **SLEEP/TIMER** для подтверждения Ваших настроек. Система автоматически запомнит  
→ Появится значок "OFF".
- 6 Нажмите **VOLUME +/-** или нажмите **VOLUME +/-** на датчике дистанционного управления для входа в подменю "ON".  
→ Появится значок ⏻ .

## ИСТЕМА

Электропитание .....	220 – 240 V / 50 Hz
Номинальная рабочая потребляемая мощность (1/8 номинальной выходной мощности) ....	≤ 55W
Входная чувствительность AUX .....	≤ 350mV
Разделение каналов .....	≥ 40dB
Искажение .....	0.7%
Резервный режим экономии энергии .....	< 1W

## DVD

Частотная характеристика. 100Hz-20kHz (±1dB)	
Выход Video .....	1 V <sub>pp</sub>
Чёткость по горизонтали .....	≥ 500 (TV)
Размеры .....	232 (W) x 75.5 (H) x 223.5 (D) mm
Вес .....	1.85 kg

## УСИЛИТЕЛЬ

Номинальная выходная мощность (THD = 10%) .	1x50W(4Ω)
Частотная характеристика . 100Hz-20kHz (±1dB)	
Отношение сигнал/шум .....	≥ 60dB
Полное входное сопротивление при нормальной нагрузке .....	4 Ω
Размеры .....	232 (W) x 75.5 (H) x 223.5 (D) mm
Вес .....	3.3 kg

## TUNER

Диапазон FM .....	87.5-108 MHz
Чувствительность предела шума в FM Noise .....	≤ 20μ V/M
Сигнал/шум FM .....	≥ 46dB
Диапазон MW .....	531-1602 kHz
Чувствительность предела шума в MW .....	≤ 3.0μ V/m
Сигнал/шум MW .....	≥ 40dB

## ГЖБГАГГВГжТкЕñТ

Полное сопротивление .....	4 Ω
Чувствительность .....	80 ± 4dB
Частотная характеристика .....	80Hz-16kHz
Размеры .....	160 (W) x 270 (H) x 225 (D) mm
Вес .....	3.1 kg/each

## Пульт дистанционного управления

Расстояние .....	6m
Угол .....	± 30°

*Технические характеристики могут быть изменены без предварительного уведомления*

# УСТРАНЕНИЕ НЕИСПРАВНОСТЕЙ

## ПРЕДУПРЕЖДЕНИЕ

Не открывайте устройство, т.к. это может привести к удару электрическим током! Ни в коем случае не пытайтесь отремонтировать устройство самостоятельно, т.к. это лишит вас гарантии.

В случае неисправности перед тем, как обратиться в ремонтную мастерскую, проверьте приведенные ниже советы. Если вам не удалось устранить неисправность, проконсультируйтесь с вашим дилером или ремонтной мастерской.

Проблема	Решение
Нет электропитания.	<ul style="list-style-type: none"><li>✓ Проверьте правильность подсоединения кабеля питания.</li><li>✓ Для включения микросистемы DVD нажмите <b>ECO POWER/STANDBY-ON</b>  на верхней панели системы.</li></ul>
Нет изображения.	<ul style="list-style-type: none"><li>✓ Убедитесь, что телевизор включен.</li><li>✓ Проверьте правильность подсоединения видеокабелей.</li><li>✓ Установите правильный канал видеовхода телевизора. Обычно этот канал находится рядом с каналом под номером 00. Или на пульте ДУ телевизора может быть кнопка для выбора канала Auxiliary или канала аудио-/видеовхода. Подробности смотрите в руководстве телевизора. Или переключайте каналы телевизора до тех пор, пока не увидите экран DVD.</li><li>✓ При активации функции прогрессивной развертки в телевизоре, не поддерживающем прием этого сигнала или при неправильном подсоединении кабелей, смотрите на стр 118 порядок правильной установки прогрессивной развертки или отключите функцию прогрессивной развертки, как указано ниже:<ol style="list-style-type: none"><li>1) Отключите режим прогрессивной развертки или включите режим чересстрочной развертки.</li><li>2) Нажмите SYSTEM на пульте дистанционного управления для выхода из меню системы, а затем DISC для выхода из прогрессивной развертки.</li></ol></li></ul>
Изображение искажено	<ul style="list-style-type: none"><li>✓ Иногда изображение может немного искажаться. Это нормальное явление.</li><li>✓ Очистите диск.</li></ul>
Изображение сильно	<ul style="list-style-type: none"><li>✓ Телевизор имеет стандарт цветного телевидения. Если система цветного телевидения диска или системы DVD отличается от системы телевизора, изображение может искажаться или быть черно-белым. Установите правильный параметр 'TV SYSTEM'.</li></ul>



Формат кадра не удается изменить, хотя параметр TV share (Формат кадра) был изменен.

Нет звука, или звук искажен.

Микропроигрыватель DVD не начинает воспроизведение

Микросистема DVD не реагирует на нажатие кнопки.

Невозможно активизировать некоторые функции, как, например, Ракурсы, Субтитры или субтитры на нескольких языках.

- ✓ Формат кадра определяется параметрами диска.
- ✓ Некоторые модели телевизоров не позволяют изменить формат кадра.
- ✓ Отрегулируйте громкость.
- ✓ Убедитесь в правильности подключения громкоговорителей.
- ✓ Замените кабели громкоговорителей.
- ✓ Отсоедините наушники.
- ✓ Воспроизведение приостановлено, включен режим замедленного воспроизведения или режим быстрого поиска. Нажмите **PRESET/ ► II** (или **► II**) чтобы вернуться в обычный режим воспроизведения.
- ✓ Вставьте диск подходящего формата в лоток. Сторона диска с этикеткой должна быть направлена вверх.
- ✓ Проверьте тип диска, систему цветного телевидения и код региона. Проверьте диск на наличие царапин и загрязненных участков.
- ✓ Нажмите SYSTEM MENU, чтобы закрыть меню настройки.
- ✓ Отмените или измените уровень защиты от воспроизведения.
- ✓ В корпусе системы сконденсировалась влага. Извлеките диск и оставьте систему включенной приблизительно на час.
- ✓ Отсоедините вилку кабеля питания от розетки, а затем вставьте вилку снова.
- ✓ На диске записаны звуковое сопровождение и субтитры только на одном языке.
- ✓ Изменение языка звукового сопровождения и субтитров запрещено параметрами данного диска DVD.
- ✓ Эти функции могут быть недоступны на диске.

# УСТРАНЕНИЕ НЕИСПРАВНОСТЕЙ

При приеме радиопрограмм присутствуют сильные помехи.

- ✓ Настройте приемник на необходимую частоту.
- ✓ Подсоедините антенны.
- ✓ Разложите во всю длину проводную антенну FM. Установите ее в положение наиболее уверенного приема и прикрепите к стене.
- ✓ Подсоедините внешнюю антенну FM или MW.
- ✓ Выберите положение и ориентацию антенны, при которых отмечается наиболее высокое качество приема.
- ✓ Отодвиньте антенну от оборудования, которое вызывает помехи.
- ✓ Поместите систему подальше от телевизора или видеомэгнитофона.

Пульт ДУ не работает.

- ✓ Перед нажатием функциональной кнопки выберите источник звука (например, DISC или TUNER).
- ✓ Направляйте пульт ДУ на датчик сигнала пульта ДУ проигрывателя.
- ✓ Сократите расстояние между пультом ДУ и проигрывателем.
- ✓ Устраните все возможные препятствия.
- ✓ Замените батареи.
- ✓ Убедитесь, что элементы питания установлены правильно.

Слишком низкая яркость дисплея.

- ✓ Нажмите кнопку DIM еще раз.

Низкочастотный фон.

- ✓ Поместите DVD как можно дальше от электрических устройств, которые могут быть причиной электромагнитных помех.

Низкий уровень нижних частот.

- ✓ Убедитесь, что соблюдена полярность подключения всех громкоговорителей.

Включение/выключение прогрессивной развертки невозможно

- ✓ Убедитесь, что для выхода видеосигнала установлено значение "YUV".

Отсутствуют звук и изображение

- ✓ Убедитесь, что кабель RGB/SCART подключен к подходящему устройству (см. раздел "Подключение к телевизору").

**Формат кадра:** Соотношение горизонтальной и вертикальной сторон отображаемого изображения. Коэффициент соотношения по горизонтали и по вертикали обычного телевизора 4:3, у широкоэкранных телевизоров он равен 16:9.

**AUDIO OUT Разъемы аудиовыхода:** Разъемы на задней панели системы DVD, посылающей аудиосигнал другой системе (телевизор, громкоговорители и т.д.).

**Битрейт:** Объем данных в отрывке музыки заданной длины, измеряется в килобитах в секунду или кбит/с. Или скорость записи. Как правило, чем выше битрейт, тем быстрее скорость записи и тем выше качество звука. Однако файлы с высоким битрейтом занимают больше места на диске.

**Раздел:** Фрагмент изображения или отрывок музыки на диске DVD, который является меньше заголовка. Заголовок состоит из нескольких разделов. Каждому разделу присвоен номер, позволяющий в любое время перейти к нему.

**Меню диска:** Экран дисплея для выбора изображений, звучаний, субтитров, ракурсов и т.д., записанных на диске DVD.

**Dolby Digital:** Система пространственного звучания, разработанная Dolby Laboratories, может содержать до шести каналов цифрового звука (передние левый и правый, объемные левый, правый и центральный).

**DTs:** Digital Theatre Systems. Это система пространственного звучания, но она отличается от Dolby Digital. Форматы были созданы разными компаниями.

**JPEG:** Система сжатия данных неподвижного изображения, предложенная Joint Photographic Expert Group, которая отличается малозначительным снижением качества изображения, несмотря на высокую степень сжатия.

**MP3:** Формат файлов с системой сжатия звуковых данных. "MP3" - это аббревиатура Motion Picture Experts Group 1 (или MPEG-1) Audio Layer 3. Используя формат MP3, на один диск CD-R или CD-RW можно записать приблизительно в 10 раз больше данных, чем на обычный диск.

**Блокировка доступа:** Функция DVD, ограничивающая воспроизведение диска возрастом пользователей в соответствии с уровнем защиты в каждой стране. На разных дисках установлены различные уровни защиты; при активизации воспроизведение будет запрещено, если уровень программы выше уровня, установленного пользователем.

**PCM (кодowo-импульсная модуляция):** Система преобразования сигнала аналогового звука в цифровой сигнал для дальнейшей обработки, преобразование осуществляется без сжатия.

**Управление воспроизведением (PBC):**

Относится к сигналу, записанному на видеодисках и дисках SVCD для управления воспроизведением. При помощи меню, записанных на видеодиск или диск SVCD, поддерживающий PBC, возможно использование интерактивных программ, а также программ с функцией поиска.

**Код региона:** Система, предусматривающая воспроизведение диска только в отдельном регионе. Устройство воспроизводит диски только с таким же кодом региона. Код региона устройства указан на наклейке. Некоторые диски совместимы с несколькими регионами (или со ВСЕМИ регионами).

**S-Video:** Служит для получения четкого изображения, посылая отдельные сигналы для яркости и цвета. Использовать S-video можно только, если у телевизора есть входной разъем S-video In.

**Частота воспроизведения:** Частота воспроизводимых данных, где аналоговые данные преобразуются в цифровые. Частота воспроизведения численно представляет количество преобразований исходного аналогового сигнала в секунду.

**Surround:** Система для создания реалистичных трехмерных звуковых полей, полных реализма, работающая при помощи расстановки громкоговорителей вокруг слушателя.

**Заголовок:** Самый крупный фрагмент музыки или изображения DVD и т.д. в видеопрограмме или целый альбом аудиoproграммы. Каждому заголовку присваивается номер для быстрого перехода к требуемому заголовку.

**VIDEO OUT Разъем видеовыхода:** Разъем на задней панели системы DVD, через который передается видеосигнал на телевизор.