

WASHING MACHINE
TVÄTTMASKIN
PYYKINPESUKONE
СТИРАЛЬНАЯ МАШИНА

**INSTRUCTION BOOKLET
BRUKSANVISNING
KÄYTTÖOHJE
РУКОВОДСТВО ПО ЭКСПЛУАТАЦИИ**

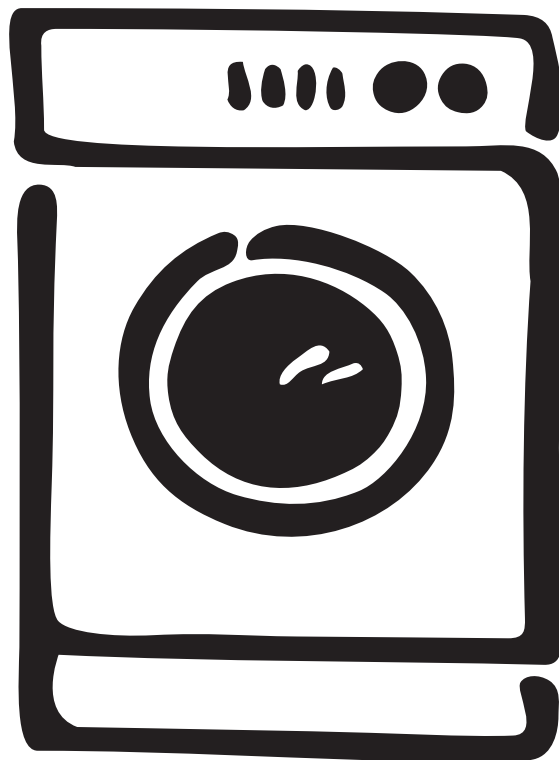

EWI 1235

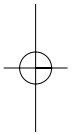
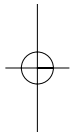

132 984 410

 **Electrolux**

GB
S
FIN
RUS

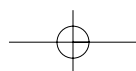

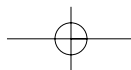

Уважаемый покупатель!

Просим вас внимательно изучить данное руководство по эксплуатации и обратить особое внимание на приведённые на первых страницах сведения по безопасности. Рекомендуем вам сохранить это руководство для пользования им в будущем и передать его возможным будущим владельцам.

Повреждения во время перевозки

Распаковав машину, проверьте её сохранность. В случае сомнений не включайте её и обратитесь в Сервисный центр.

Обозначения, которые вы встретите рядом с некоторыми параграфами руководства имеют следующее значение:



Предупреждающий треугольник подчёркивает сведения, которые чрезвычайно важны для вашей безопасности или правильной эксплуатации прибора.



Обозначенные этим символом сведения предоставляют дополнительную информацию и практические сведения по эксплуатации прибора.



Сведения и информация по экономному и экологичному использованию машины обозначены данным символом.

Наш вклад в защиту окружающей среды: мы используем повторно переработанную бумагу.

РУССКИЙ

Содержание

Указания по безопасной эксплуатации машины	78	Эксплуатация	86
Охрана окружающей среды	79	Панель управления	86
Рекомендации по охране окружающей среды	79	Описание функций	86-90
Технические данные	80	Рекомендации для стирки	91
Установка	81	Сортировка белья	91
Распаковка	81	Максимальная загрузка	91
Расположение	81	Вес белья	91
Подключение машины к водопроводу	82	Выведение пятен	91
Подключение к канализации	82	Моющие средства и добавки	92
Подключение к электросети	82	Количество используемого моющего средства	92
Встроенная установка	83	Этикетки на бельё с указаниями по стирке	93
Подготовка и установка двери	83-84	Как пользоваться машиной	94-96
Ваша новая стиральная машина		Таблица программ	97-98
Описание машины	85	Уход за машиной и чистка	99
Дозатор моющего средства	85	Чистка корпуса машины	99
		Уплотнение люка	99
		Чистка дозатора стирального порошка	99
		Чистка фильтра сливного шланга	99
		Чистка фильтра наливного шланга	100
		Аварийный слив воды	100
		Предотвращение замерзания	100
		Если машина не работает	101-102

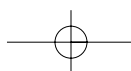

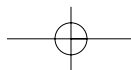

Указания по безопасной эксплуатации машины

Для пользователя

Перед установкой и началом использования машины изучите внимательно наши рекомендации. Их соблюдение обеспечивает надежную работу машины. Все пользователи машины должны знать правила ее эксплуатации. Сохраните эту инструкцию на случай, если машину придется перевозить на новое место или продать. Тот, кто после Вас будет ею пользоваться, должен иметь возможность ознакомиться с машиной и ее функциями, а также с указаниями по ее безопасной эксплуатации.

Установка и обслуживание

- Машина предназначена исключительно для использования в домашнем хозяйстве; поэтому, ее надо использовать именно так, как указано в данной инструкции. Если машину используют для иных целей, то есть риск получения травм и повреждения имущества.
- Только специалист имеет право установить машину и подключить ее к электросети, а также, при необходимости, открыть и наладить ее механизм. Если это сделаете Вы сами, то существует опасность плохого функционирования машины. Это может привести к травмам или к повреждению обстановки помещения, где установлена машина.
- Ремонт должен производиться уполномоченной изготовителем фирмой с использованием фирменных запчастей. Не пытайтесь самостоятельно ремонтировать машину!
- Машина не должна стоять на шлангах: наливной и сливной шланги должны лежать свободно, без перегибов, а сама машина должна стоять на ровной и прочной поверхности.

Эксплуатация стиральной машины

- Пользоваться стиральной машиной могут только взрослые. Во время стирки загрузочный люк машины может сильно нагреваться. Поэтому, во время работы машины возле нее не должны находиться дети.
- Не начинайте загрузку белья в машину, не убедившись в том, что барабан пуст.
- Не перегружайте машину бельем (см. раздел “Максимальное заполнение”).
- Стирайте только бельё, предназначенное для машинной стирки, а также белье, на этикетке которого стоит значок “ручная стирка”. Следуйте инструкциям на этикетке каждой вещи.
- Бюстгалтеры с “косточками” нельзя стирать в машине, так как косточки могут повредить другое белье и повредить механизм машины.

- Такие предметы, как монеты, гвозди, заколки, булавки, иголки, могут серьезно повредить машину. Поэтому перед загрузкой белья в машину нужно проверить, пусты ли карманы стираемых изделий. Застегните все пуговицы и молнии.
 - Мелкие предметы, такие как, например, чулки, пояса, ленты и пр., нужно для стирки заложить в мешочек, иначе во время стирки они могут застрять между баком и барабаном.
 - При стирке белья следуйте указаниям производителя стиральных порошков и средств полоскания. Используйте только стиральные порошки с нормированным пенообразованием, то есть порошки, предназначенные для автоматической машинной стирки. Передозировка моющих средств может привести к серьёзным повреждениям, как белья, так и машины.
 - Не используйте Вашу машину для химчистки. Не производите отбеливание или окраску белья в стиральной машине. Те вещи, для удаления пятен с которых были использованы химические вещества, нужно аккуратно прополоскать в воде перед их загрузкой в машину.
- Согласно Закону “О защите прав потребителей”, при нарушении установленных правил установки и эксплуатации ущерб, причинённый вследствие таких нарушений, не возмещается, требования по недостаткам, возникшим в результате таких нарушений, не удовлетворяются.**
- Перед открытием загрузочного люка необходимо каждый раз проверять отсутствие воды в барабане. Если вода не слилась, то следуйте указаниям руководства по эксплуатации.
 - По окончании стирки закройте водопроводный кран и выключите главный выключатель (отключите питание). Когда машина не используется, ее загрузочный люк должен быть приоткрытым. Тогда уплотнение загрузочного люка не потеряет своей эластичности.

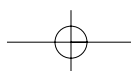

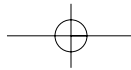

Безопасность детей

- Зачастую дети не осознают опасности электроприборов. Во время работы машины необходимо следить за детьми и не позволять им играть с нею.
- Упаковочные материалы (такие как полиэтиленовая плёнка, пенопласт) являются опасными и могут стать причиной удушья. Держите их вне досягаемости детей.
- Содержите все моющие средства в безопасном месте, вне досягаемости детей.
- Перед каждой стиркой проверяйте, что в барабан не забрались дети или домашние животные. Чтобы активировать устройство, не позволяющее закрыть загрузочный люк, поверните кнопку на внутреннем ободке люка (не нажимая ее) по часовой стрелке до тех пор, пока прорезь не займет вертикальное

положение. При необходимости воспользуйтесь монетой.

Для отключения этого устройства и для обеспечения возможности закрытия люка поверните кнопку против часовой стрелки, чтобы прорезь заняла горизонтальное положение.

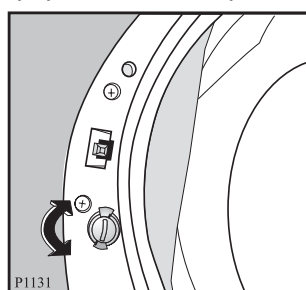

- Для утилизации машины необходимо отрезать кабель питания и вывести из строя замок загрузочного люка, чтобы в машине не могли закрыться дети.



Охрана окружающей среды

Повторное использование упаковочных материалов

Материалы, обозначенные символом  могут использоваться повторно.

- >PE< = полиэтилен
- >PS< = полистирол
- >PP< = полипропилен

Для утилизации этих материалов необходимо укладывать их в специальные места (или контейнеры).

Утилизация машины

Для правильной утилизации машины необходимо обратиться за справкой в местный муниципалитет.

Символ  на изделии или на его упаковке указывает, что оно не подлежит утилизации в качестве бытовых отходов.

Вместо этого его следует сдать в соответствующий пункт приемки электронного и электрооборудования для последующей утилизации.

Соблюдая правила утилизации изделия, Вы можете предотвратить причинение окружающей среде и здоровью людей потенциального ущерба, который возможен, в противном случае, вследствие неподобающего обращения с подобными отходами.

За более подробной информацией об утилизации этого изделия просьба обращаться к местным властям, в службу по вывозу и утилизации отходов или в магазин, в котором Вы приобрели изделие.



Рекомендации по охране окружающей среды

Для экономии потребления воды и электроэнергии, а также для охраны окружающей среды, рекомендуем Вам придерживаться следующих рекомендаций:

- Используйте машину с полной загрузкой белья, но не перегружая барабан.
- Используйте программу предварительной стирки только для очень грязного белья.
- Добивайтесь соответствия количества моющего средства жёсткости водопроводной воды, количеству белья и степени его загрязнённости.

- Выбирайте “короткую” программу для мало загрязнённого белья.
- При стирке небольших количеств белья используйте от половины до двух третей рекомендуемого количества моющего средства.

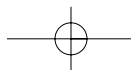

Технические данные

РАЗМЕРЫ	Высота	82 см
	Ширина	60 см
	Глубина	54 см
НОМИНАЛЬНАЯ ЗАГРУЗКА СУХОГО БЕЛЬЯ	Хлопок	5 кг
	Синтетика	2 кг
	Тонкие ткани	2 кг
	Шерсть	1 кг
ОТЖИМ		1200 об/мин
ПИТАНИЕ	Напряжение	220-230В/50 Гц
	Потребляемая мощность	2200 Вт 10А
НАПОР ВОДЫ	Минимум	0,05 МПа
	Максимум	0,8 МПа

CE Машина соответствует директивам ЕЭС № 89/336/ЕЕГ и 73/23/ЕЕГ, а также
ГОСТ 27570.4-87, ГОСТ 23511-79, ГОСТ Р 50033-92.

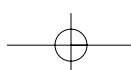
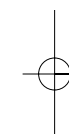
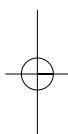

Установка

Распаковка

 Перед использованием прибора удалите использованные для перевозки защитные детали.

1. Гаечным ключом отвинтите болт, расположенный на задней панели машины, справа. Положите машину на заднюю панель, обращая внимание на то, чтобы не сжать шланги. Для этого положите между машиной и полом один из упаковочных уголков.

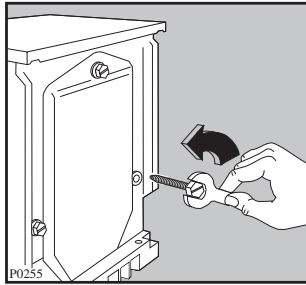

2. Удалите пенопластовый поддон и снимите нижнюю панель, отвинтив центральный винт.
3. Осторожно снимите сначала правый пакетик.

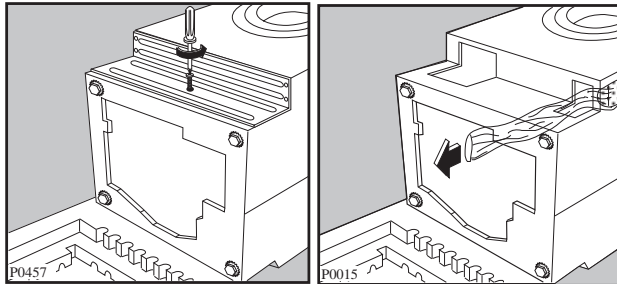

4. Затем снимите левый, а потом центральный.
5. Установите на место нижнюю панель, используя для этого четыре винта, содержащиеся в пакетике вместе с петлями, а также ранее снятый винт.

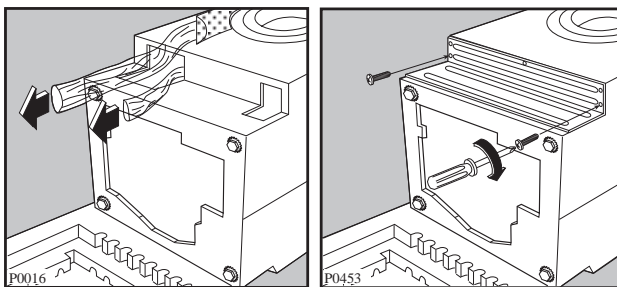

6. Поставьте машину в вертикальное положение и удалите оставшиеся два болта сзади.
7. Удалите три пластмассовые штыря из отверстий, в которых располагались болты.
8. Закройте открытые отверстия заглушками, которые находятся в пакете с инструкциями.

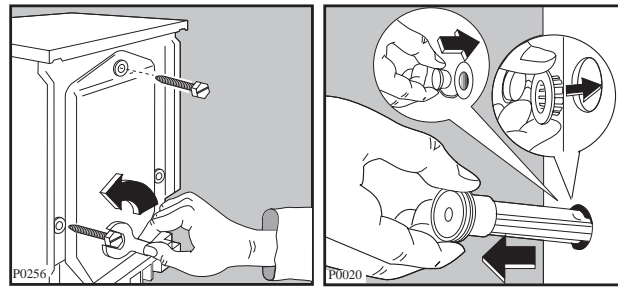

Рекомендуем вам сохранить все детали, использованные для перевозки, чтобы воспользоваться ими в случае переезда на новое место.

Расположение

Устанавливайте машину на горизонтальный, твёрдый пол.

Убедитесь, что циркуляция вокруг машины не затруднена коврами, ковровыми дорожками и т.д. Убедитесь, что машина не касается стен или кухонной мебели.

Тщательно выровняйте машину, завинчивая или отвинчивая регулирующие ножки. Никогда не подкладывайте картон, куски дерева или другие материалы для компенсации неровностей пола.

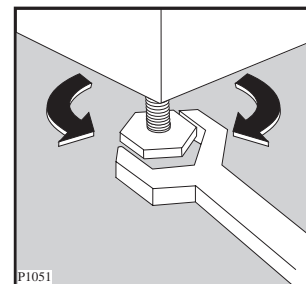

Подключение машины к водопроводу

Подключите наливной шланг к водопроводному крану с резьбой 3/4".

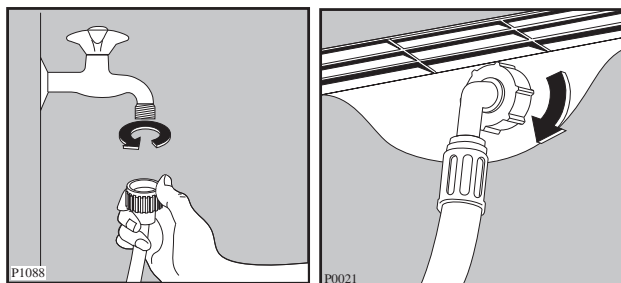

Другой конец наливного шланга, подключающийся к машине, может быть повернут в любом направлении. Ослабьте гайку, поверните шланг и вновь затяните гайку, проверив отсутствие течей воды. Наливной шланг нельзя вытягивать. Если он слишком короткий, и вы не хотите передвигать кран, то вам следует купить новый, более длинный, специально предназначенный для данных целей.

Подключение к канализации

Конец сливного шланга можно устанавливать тремя способами:

Повесить на край раковины при помощи пластмассовой направляющей, входящей в комплект машины. В этом случае убедитесь, что шланг не соскочит во время слива воды.

Это можно устранить, привязав шланг к крану куском шпагата, или закрепив его на стене.

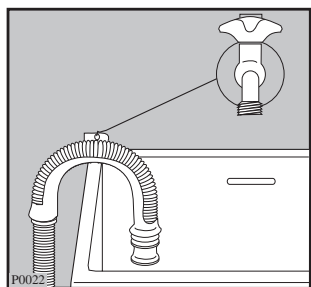

Подключить к ответвлению сливной трубы раковины. Данное ответвление должно быть над сифоном раковины, чтобы высота от пола составляла не менее 60 см.

Непосредственно к сливной трубе на высоте не менее 60 см. и не более 90 см.

Конец сливного шланга должен всегда **вентилироваться**, то есть внутренний диаметр трубы должен быть шире наружного диаметра сливного шланга.

Нельзя перегибать сливной шланг. Он должен пролегать по полу и подниматься только рядом со сливной трубой.

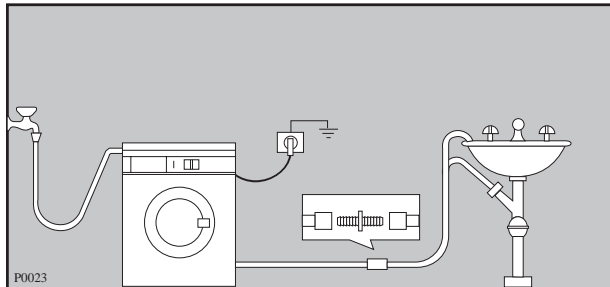

Подключение к электросети

Данная машина разработана для работы с однофазным напряжением 220-230 В, 50 Гц. Убедитесь, что ваша домашняя электрическая система способна выдержать максимальную нагрузку (2,2 кВт), учитывая работу и других электроприборов.

Подключайте машину только к розеткам с заземлением, в соответствии с текущими правилами электропроводки.



Изготовитель освобождается от любой ответственности за ущерб людям или имуществу в случае невыполнения вышеуказанных предосторожностей.

При необходимости замены кабеля питания прибора эта операция должна выполняться лишь только Сервисным Центром.

Встроенная установка

Данная стиральная машина может встраиваться в кухонную мебель. Размеры ниши для машины и размеры самой машины указаны на рис. А.

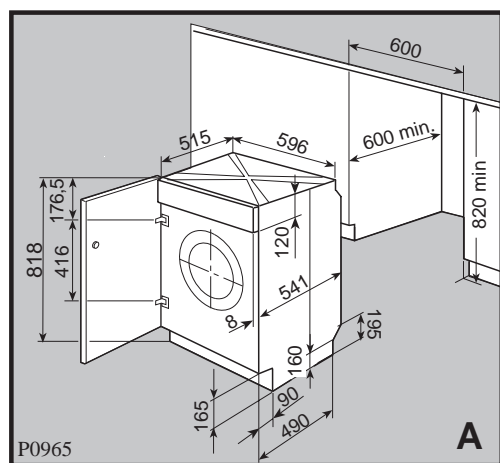

Подготовка и установка двери

Машина предназначена для установки двери, открывающейся справа налево.

В этом случае достаточно установить на машине, на предусмотренной высоте, петли (1), а на двери - ответную часть магнита (6), входящего в комплект машины (рис. В)

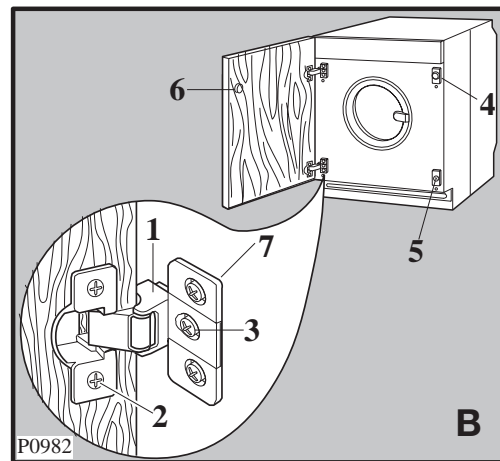

а) Дверь

Размеры должны быть следующими:

- ширина 595-598 мм
- толщина 16-22 мм

Высота (С - рис. С) не указывается, так как зависит от высоты плинтуса мебели.

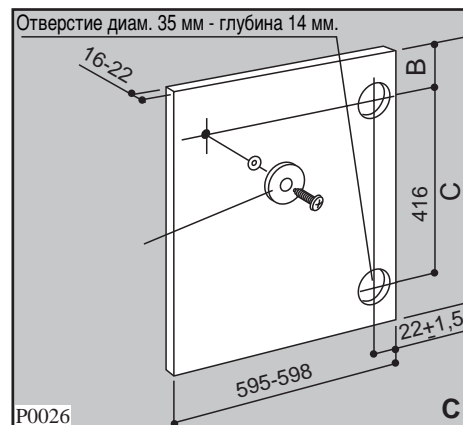

б) Петли

Для установки петель достаточно подготовить два отверстия (диам. 35 мм, глубина 14 мм) на внутренней части двери.

Расстояние между двумя отверстиями должно быть 416 мм.

Расстояние (В), отсчитанное от нижней части столешницы до центра верхнего отверстия, равно 178 мм.

Это не обязательное условие, так как необходимо учитывать также и расположенную рядом мебель. Регулировка высоты мебели +/- 3,5 мм возможна при помощи петель.

Необходимые размеры указаны на рис. С.

Закрепите петли на двери шурупами (2 - рис. В).

в) Установка двери

Закрепите петли на машине винтами (3 - рис. В) М5х9, входящими в комплект машины.

Петли можно регулировать для компенсации разницы в толщине двери. Для наилучшего выравнивания двери необходимо отрегулировать петлю (1), отвинтив винты (3).

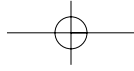

г) Ответная часть магнита (6)

Машина предназначена для магнитного закрытия двери. Чтобы это устройство работало исправно, необходимо установить на внутреннюю сторону двери ответную часть магнита (6) (стальной диск). Положение магнита (6) определяется по магниту (4), который расположен на машине (смотри рис. D).

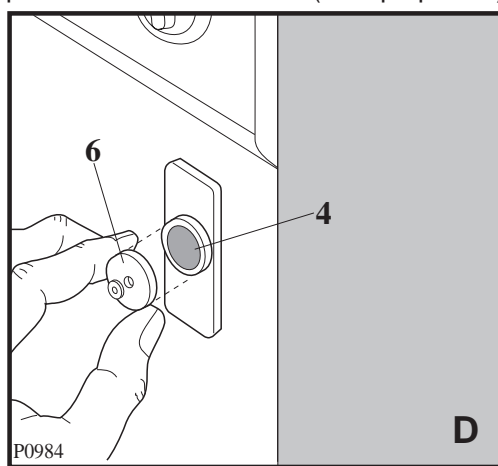

Если дверь должна открываться слева направо, выполните следующее: поменяйте положение пластинок (5-7) и магнита (4). Установите на двери, в правильном положении, ответную часть магнита (6) и петли (1), как описано выше (см. рис. В и Е).

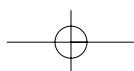
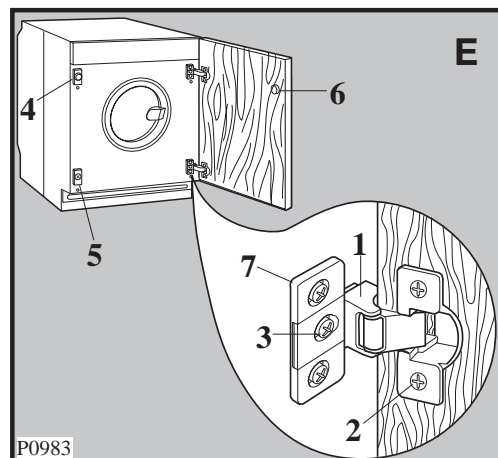

Ваша новая стиральная машина

Ваша новая стиральная машина, оборудованная системой фирмы Электролюкс "Директ спрей систем", удовлетворяет всем современным требованиям наилучшей стирки белья с наименьшим расходом воды, электроэнергии и моющего средства. Даже маленькие количества белья стираются экономично, так как количество воды регулируется автоматически согласно загрузке и типу ткани.

- **Селектор программ** позволяет вам также выбирать температуру стирки, что значительно упрощает использование машины.
- **Дисплей выполнения программы** показывает этап стирки, который выполняет машина.
- **Специальная программа для шерсти** с новой системой выстирает ваши шерстяные вещи с особенной осторожностью.
- **Устройство предотвращения дисбаланса** обеспечит устойчивость машины во время отжима.

Описание машины

- 1 Дозатор моющего средства
- 2 Программная карточка
- 3 Панель управления
- 4 Ручка загрузочного люка
- 5 Фильтр сливного шланга
- 6 Регулируемые ножки для выравнивания машины по горизонтали

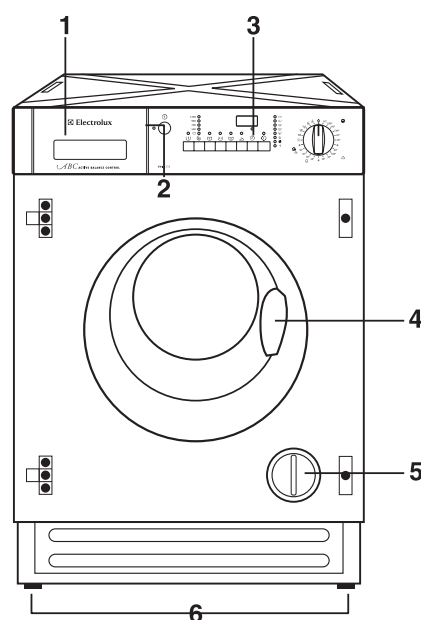

Дозатор моющего средства

- U отделение для дозирования порошка предварительной стирки
- Ш отделение для дозирования порошка основной стирки
- ⊗ отделение для дозирования добавок, используемых при полоскании

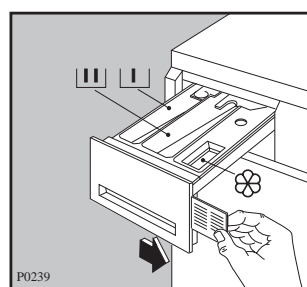

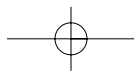

Эксплуатация

Панель управления

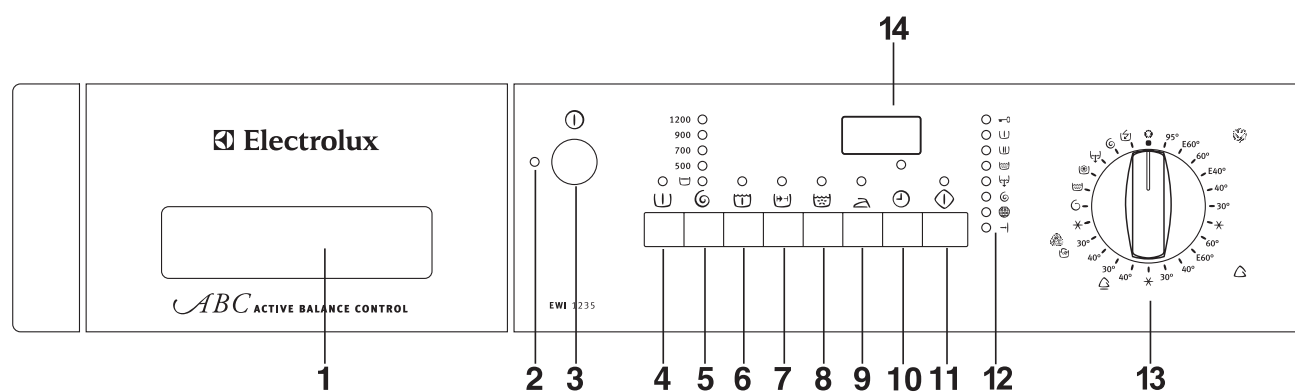

1 Программная карточка

Программная карточка находится во внутренней части дозатора либо в пакете вместе с инструкцией по эксплуатации.

2 Контрольная лампа работы

Контрольная лампа работы загорается при нажатии кнопки ВКЛ./ВЫКЛ. и гаснет при её повторном нажатии.

3 Кнопка “ВКЛ./ВЫКЛ” ①

Включайте и выключайте машину нажатием данной кнопки.

Кнопки дополнительных функций

При необходимости можно выбрать дополнительные функции. Это нужно сделать после выбора основной программы и до нажатия кнопки ПУСК/ПАУЗА. При нажатии кнопки дополнительной функции загорается соответствующий индикатор. При повторном нажатии индикатор гаснет.

Если выбрана дополнительная функция, несовместимая с основной программой, соответствующий индикатор мигает в течение 2 секунд, а на дисплее появляется индикация “Err”.

4 Кнопка “Предварительная стирка” ㄱ

Если бельё очень грязное, то можно выбрать программу с предварительной стиркой.

Перед основной стиркой стиральная машина выполняет предварительную стирку при максимальной температуре 30°C.

Предварительная стирка не работает в программе для шерсти ④, ручной стирки ⑤ и минипрограммы ⑥.

Предварительная стирка завершается коротким отжимом со скоростью 650 об/мин для хлопка, льна и синтетики. При стирке тонких тканей вода сливается без отжима.

5 Кнопка “Выбор отжима” ⑥

Нажав на эту кнопку можно снизить автоматически введённую в стиральную машину максимальную скорость отжима в зависимости от типа ткани, или же можно выбрать функцию ㄱ (отключение слива). Загорится лампа, соответствующая выбранной позиции.

Максимальная скорость отжима зависит от типа ткани.

- Хлопок/лён: 1200 об/мин
- Синтетика/шерсть и ручная стирка: 900 об/мин
- Тонкие ткани, минипрограммы ⑥: 700 об/мин

ㄱ “Отключение слива”

При выборе этой опции стиральная машина не сольёт воду последнего полоскания, предотвращая сминание белья.

Сигнальная лампа кнопки ПУСК/ПАУЗА и сигнальная лампа ㄱ (Дверца) погаснут, ㄱ и ㄱ будут гореть, что означает необходимость слива воды.

Для слива воды существуют 2 способа:

- Выберите программу ㄱ (Слив). Стиральная машина сольёт воду без отжима.
- Выберите программу ⑥ (Отжим) или ⑥ (Короткий отжим). Выберите необходимую скорость отжима при помощи соответствующей кнопки и нажмите кнопку ПУСК/ПАУЗА. Стиральная машина сливает воду и отжимает бельё в зависимости от типа ткани.

Внимание: перед выбором программы ㄱ, ⑥, ⑥ селектор программ следует перевести в положение 0 (отмена).

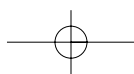



6 Кнопка «Замачивание»

Для сильно загрязнённого белья. Машина выполняет замачивание в течении 30 минут при 30С. При нажатии кнопки «Пуск с задержкой» время замачивания может быть увеличено до 10 часов максимум. После этого автоматически начнётся цикл стирки.

Эта функция не может быть использована с программой для шерсти/ручной стирки и с функцией «Предварительной стирки».



Программа замачивания завершается коротким отжимом в программах для хлопка и синтетики, и сливом без отжима для тонкого белья.

7 Кнопка «Быстрая стирка»

Функция БЫСТРОЙ СТИРКИ может быть выбрана для малогрязного белья (**не может использоваться с программы для шерсти и ручной стирки**  **и E60° - E40° и минипрограммы** ).

Время стирки будет сокращено в зависимости от типа ткани и выбранной температуры.

8 Кнопка «Дополнительное полоскание»

Может использоваться со всеми программами, **кроме шерсти**  **и ручной стирки**  **и минипрограммы** .

Стиральная машина выполнит 2 дополнительных полоскания для хлопка и 1 дополнительное полоскание для синтетики и тонких тканей. Рекомендуется для людей с чувствительной кожей или же в зонах с очень мягкой водой.

9 Кнопка «Лёгкая глажка»



Нажав эту кнопку машина выполнит лёгкую стирку и отжим белья так, чтобы оно не помялось. Эта программа очень облегчает дальнейшее глажение белья. В программах стирки хлопка машина выполнит 6 полосканий вместо обычных трёх, а в программах стирки синтетики 4 полоскания вместо трёх. Эту функцию можно использовать только при стирке хлопчатобумажных и синтетических тканей.

Максимальная скорость отжима в программах хлопка автоматически снижается до 900 оборотов в минуту.

10 Кнопка «Пуск с задержкой»

При помощи таймера можно задать задержку начала стирки на 30, 60 или 90 минут, 2 часа и так далее с точностью до часа, максимум до 23 часов.

Выбор отложенного старта

- Выберите программу и дополнительные функции.
- Введите необходимое время задержки пуска.
- Нажмите кнопку ПУСК/ПАУЗА: начинается обратный отсчёт времени в часах. Функция «Пуск с задержкой» невозможна с программами  Слив,  Отжим и  Короткий Отжим.

Отмена отложенного старта

- Нажмите кнопку ПУСК/ПАУЗА.
- Нажимайте кнопку «Пуск с задержкой» до тех пор, пока на дисплее не появится «0».
- Нажмите кнопку ПУСК/ПАУЗА ещё раз, если Вы хотите запустить программу..

Внимание!

Люк будет заблокирован на протяжении всего времени задержки запуска.

Если Вам необходимо открыть люк, включите ПАУЗУ стиральной машины, нажатием кнопки ПУСК/ПАУЗА.

После закрытия двери нажмите кнопку ПУСК/ПАУЗА ещё раз.

11 Кнопка «ПУСК/ПАУЗА»

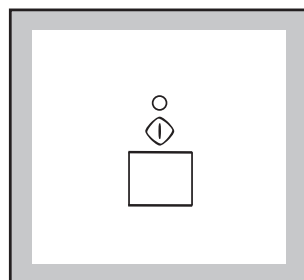

Эта кнопка имеет 2 функции: **Пуск - Пауза**

Пуск

При нажатии этой кнопки включается выбранная программа. Сигнальная лампа ПУСК/ПАУЗА перестанет мигать и будет гореть на протяжении всей программы. Если был выбран пуск с задержкой, то начинается обратный отсчёт. На дисплее появляется продолжительность программы или время до запуска.



Пауза

При нажатии на эту кнопку, прерывается выполняемая программа. Её работа вновь возобновится **при повторном нажатии данной кнопки**. Во время паузы лампа ПУСК/ПАУЗА мигает.

12 Дисплей выполнения программы



При выборе программы загорятся лампы, соответствующие входящим в эту программу операциям.

После начала работы программы загорится сигнальная лампа  (Дверца) и будет гореть только сигнальная лампа текущего этапа.

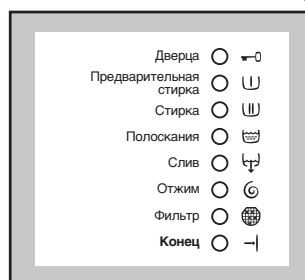
Когда программа заканчивается, загорается сигнальная лампа  (Конец) и гаснет сигнальная лампа  (Дверца).



Сигнальная лампа  (Дверца) сигнализирует, можно ли открыть загрузочный люк:

- сигнальная лампа горит: люк может быть открыт (если была нажата кнопка Старт/Пауза, сигнальная лампа  (Дверца) погаснет)
- сигнальная лампа не горит: люк нельзя открыть (если была нажата кнопка Старт/Пауза, сигнальная лампа  (Дверца) начнёт мигать)

Если в конце программы мигает лампа , то это значит, что засорен сливной фильтр.



В случае возникновения неисправностей в работе машины, начнёт мигать лампа окончания программы :

- E 10** = машина не заливает воду
- E 20** = машина не сливает воду
- E 40** = плохо закрыт загрузочный люк

Для устранения неисправности смотрите раздел «Если машина не работает».

13 Селектор программ

Селектор разделен на 4 сектора:

- хлопок/лён
- синтетика
- тонкие ткани
- шерсть , ручная стирка 
- специальные программы
- программа отмены установок **O**

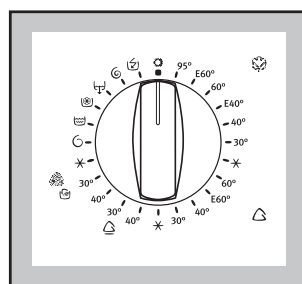

Селектор программ можно поворачивать как по, так и против часовой стрелки.

После завершения выполнения программы ручку следует вернуть в положение "O".

Обозначения на шкале программ:

- **E** обозначает энергосберегающую программу.
- Символ  обозначает, что вода при стирке не нагревается.

14 Универсальный дисплей

На дисплее отображается следующая информация:

Отмена программы - продолжительность / окончание - отложенный старт - ошибка при выборе - код неисправности.

Отмена программы

При отмене программы и установке селектора в положение **O** на дисплее появляются 3 мигающие линии.

Продолжительность/Окончание программы

После выбора программы на дисплее отображается ее продолжительность в часах и минутах (напр. **2.05**).



Время всегда рассчитывается автоматически на основании максимального рекомендованного количества белья для каждого типа ткани. После запуска программы остаточное время меняется каждую минуту.

Отложенный старт

Время задержки запуска программы (макс. 23 часа), выбранное при помощи соответствующей кнопки, показывается на дисплее в течение 3 секунд. Затем вновь отображается продолжительность предварительно выбранной программы.

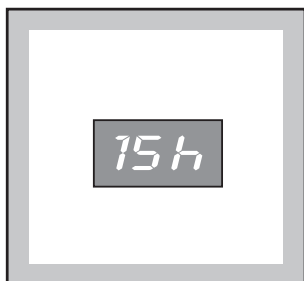

Обратный отсчет времени меняется каждый час, и оставшиеся два часа каждые 30 минут.

Ошибка при выборе

Если выбирается несовместимая функция с выбранной программой стирки, на дисплее появляется надпись "Err".

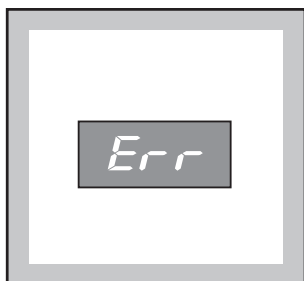

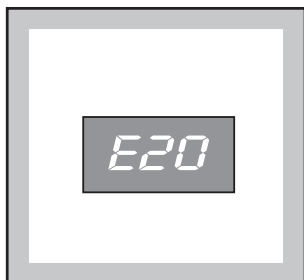

Коды неисправностей

В случае неисправности в работе прибора на дисплее отображаются специальные коды неисправностей, например, "E20" (см. раздел "Если машина не работает").



Окончание программы

По окончании программы на дисплее появляется **мигающий ноль**. Загрузочный люк может быть открыт, когда погаснет сигнальная лампа  (Дверца) и если не была выбрана функция  (Отключение слива).

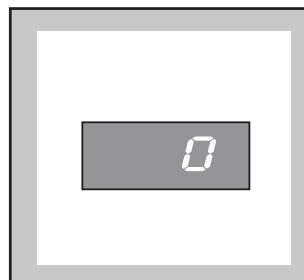

Сведения о программах

Шерсть/ Ручная стирка

При помощи данных программ можно не только выстирать шерстяное бельё с пометкой "чистая шерсть, пригодная для машинной стирки", но и изделия из шерсти, которые, как правило, следует стирать вручную, а также все остальные ткани с пометкой "стирать вручную".

= Полоскание

Это отдельная программа, позволяющая полоскать и отжимать выстиранное вручную бельё.

Стиральная машина выполняет 3 полоскания и отжимает бельё со скоростью 1200 об/мин. Скорость отжима можно выбрать при помощи кнопки отжима.

= 1 полоскание

Выстиранное вручную бельё можно прополоскать со смягчителем.

Стиральная машина выполнит 1 полоскание и отожмёт бельё на максимальной скорости, которую можно понизить кнопкой отжима.

= Слив

В конце программы с водой в баке можно использовать специальную программу слива воды последнего полоскания.

Прежде всего, переведите селектор программ в положение "0", после чего выберите программу  (слив). Нажмите кнопку ПУСК/ПАУЗА.

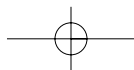

 = **Отжим**

Эта отдельная программа отжимает бельё с максимальной скоростью.

В зависимости от типа белья можно выбрать другую скорость отжима при помощи кнопки отжима.

 = **Короткий отжим**

Эта про-

грамма выполняет короткий отжим белья, выстиранного вручную, с максимальной скоростью 700 об/мин, подходящей для каждого типа белья.

Короткий отжим применяется для синтетики, деликатных тканей, шерсти, также тканей, предназначенных для ручной стирки, и шелка.

Скорость отжима можно уменьшить в зависимости от материала при помощи кнопки Отжим 

 = **Минипрограмма**

Это полная программа, которая сочетается со следующими функциями: снижение скорости отжима, вода в баке.

Эта программа может использоваться для не очень грязного белья, или же для освежения белья.

Максимальная загрузка 2 кг.

Температура стирки равна 30°C.

Продолжительность программы 30 минут.

Скорость отжима 700 об/мин.

О = Отмена

При необходимости отмены уже введённой программы переведите селектор программ в положение "О". После этого можно выбрать другую программу.

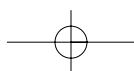

Рекомендации для стирки

Сортировка белья

Необходимо руководствоваться символами на этикетках белья и инструкциями по стирке изготовителя.

Рассортируйте бельё следующим образом: белое бельё, цветное, синтетика, тонкие ткани, шерсть.

Температура

95° для белого хлопчатобумажного и льняного белья с обычной степенью загрязнения (например, салфетки, полотенца, скатерти, простыни...)

60° для цветного белья со средней степенью загрязнения (например, сорочки, ночные рубашки, пижамы...) из льняных, хлопчатобумажных или синтетических тканей и для малогрязного хлопчатобумажного белого белья (например, нижнего белья).

✱ (холодная стирка) 30°-40° для тонких тканей (например, занавесочные ткани), белья из смешанных волокон, включая синтетику, цветного нестойкого белья и шерсти, имеющей этикетку "чистая шерсть", пригодна для машинной стирки, не садится".

Перед загрузкой белья

Ни в коем случае не стирайте белое и цветное бельё вместе, так как во время стирки белое бельё может потерять свою белизну.

Новое цветное бельё может полинять во время первой стирки, поэтому, в первый раз его следует стирать отдельно.

Убедитесь, что в бельё не остались металлические предметы (например, закладки, шпильки, булавки).

Застегните наволочки, закройте застёжки-молнии, застегните крючки и кнопки. Завяжите все ремешки или длинные ленты. Перед стиркой выведите стойкие пятна. Очистите сильно загрязнённые участки белья специальным моющим средством или чистящей пастой.

Обращайтесь с занавесочными тканями с особенной осторожностью. Снимите крючки или завяжите их в мешок или сетку.

Максимальная загрузка

Рекомендуемая загрузка указывается в таблице программ.

Общие правила:

Хлопок, лён: барабан полон, но не утрамбован;

Синтетика: не более половины барабана;

Тонкие ткани и шерсть: не более трети барабана.

Стирка максимального количества белья позволяет наиболее эффективно использовать воду и электроэнергию.

Для очень грязного белья необходимо уменьшить количество загружаемого белья.

Вес белья

Ниже приводится приблизительный вес некоторых вещей:

халат махровый	1200 г.
салфетка	100 г.
пододеяльник	700 г.
простыня	500 г.
наволочка	200 г.
скатерть	250 г.
махровое полотенце	200 г.
кухонное полотенце	100 г.
ночная рубашка	200 г.
женские трусы	100 г.
толстая мужская рубашка	600 г.
мужская рубашка	200 г.
мужская пижама	500 г.
сорочка	100 г.
мужские трусы	100 г.

Выведение пятен

Некоторые пятна могут не отстираться лишь только водой и моющим средством. Следовательно, перед стиркой их необходимо обработать.

Пятна крови: свежие пятна необходимо обработать холодной водой. Сухие пятна крови необходимо замочить на ночь со специальным моющим средством и потереть в мыльном растворе.

Масляные краски: смочите пятновыводителем на бензиновой основе, разложив ткань на мягкой подстилке, и промокните пятно. Повторите операцию несколько раз.

Сухие жирные пятна: смочите скипидаром, кончиками пальцев прижмите к пятну хлопчатобумажную ткань, предварительно расстелив пятно на мягкую подстилку.

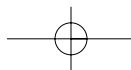

Ржавчина: горячий раствор оксалиновой соли или холодное средство для выведения пятен ржавчины. Будьте осторожными со старыми пятнами ржавчины, так как структура целлюлозы была повреждена и ткань может порваться.

Пятна плесени: обработайте отбеливателем, тщательно прополощите (только для белого и цветного белья, устойчивого к хлору).

Травяные пятна: слегка обработайте мылом, а затем растворённым отбеливателем (только для белого белья, устойчивого к хлору).

Шариковые ручки и клей: смочите ацетоном (*), промокните пятна, расстелив ткань на мягкую подстилку.

Губная помада: смочите ацетоном, как указано выше, затем обработайте пятна спиртом. Следы на белых тканях обработайте отбеливателем.

Красное вино: замочите с моющим средством, прополощите и обработайте уксусной или лимонной кислотой, после чего прополощите. Следы обработайте отбеливателем.

Чернила: в зависимости от состава чернил, смочите пятно сначала ацетоном (*), затем уксусной кислотой. Следы на белых тканях обработайте отбеливателем и тщательно прополощите.

Пятна гудрона: сначала обработайте пятновыводителем, спиртом или бензином, после чего специальной моющей пастой.

(*) не пользуйтесь ацетоном для обработки искусственного шёлка

Моющие средства и добавки

Хорошие результаты стирки зависят от выбора моющего средства и от его правильной дозировки. В то же время, в целях защиты окружающей среды избегайте передозировки моющих средств, поскольку несмотря на биоразлагаемость, моющие средства содержат в себе элементы, способные нарушить хрупкое экологическое равновесие в природе.

Выбор моющего средства зависит от типа ткани (тонкие ткани, шерсть, хлопок и т.д.), цвета, температуры стирки и степени загрязнения.

В этой стиральной машине можно использовать все типы моющих средств, пригодных для стирки в стиральных машинах-автоматах, имеющихся в продаже:

- порошкообразные моющие средства для всех типов тканей,
- порошкообразные моющие средства для тонких тканей (макс. температура 60°C) и шерсти.
- жидкие моющие средства, предназначенные для низкотемпературных программ стирки (макс. температура 60°C) для всех типов ткани, или специальные моющие средства для шерсти.

Моющее средство и добавки должны загружаться до начала программы стирки в специальные отсеки дозатора.

При использовании концентрированных порошкообразных или жидких моющих средств необходимо выбирать программу **без** предварительной стирки.

Жидкое моющее средство следует заливать **непосредственно** перед началом программы в отсек (Ш) дозатора моющего средства.

Жидкие добавки для смягчения или крахмаливания белья должны заливаться в отсек, обозначенный символом ☼ до начала программы стирки.

Дозировку добавок следует искать в рекомендациях изготовителя.

Не превышайте отметку "MAX" дозатора.

Количество используемого моющего средства

Тип и количество моющего средства зависят от типа ткани, загружаемого количества, степени загрязнения белья и от степени жёсткости используемой воды.

Жёсткость воды измеряется в так называемых «градусах». Информация о жесткости воды может быть получена в специальных службах или в местном муниципалитете. Следуйте инструкциям изготовителя моющего средства по дозировке.

Используйте меньшее количество моющего средства, если:

- Вы стираете небольшое количество белья
- бельё не очень грязное
- во время стирки образуется много пены.

Градусы жёсткости воды

Уровень жёсткости	Характеристика	Градусы	
		немецкие °dH	французские °Т.Н.
1	мягкая	0- 7	0-15
2	средняя	8-14	16-25
3	жёсткая	15-21	26-37
4	очень жёсткая	выше 21	выше 37

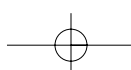

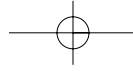

i Этикетки на белье с указаниями по стирке

Очень часто на белье есть этикетки с указаниями по стирке.

<p>НОРМАЛЬНАЯ СТИРКА</p> <p>СТИРКА</p> <p>БЕРЕЖНАЯ СТИРКА</p>	<p>Стирка при 95°</p>	<p>Стирка при 60°</p>	<p>Стирка при 40°</p>	<p>Стирка при 30°</p>	<p>Ручная стирка</p>	<p>Не стирать в воде</p>
<p>ОТБЕЛИВАНИЕ</p>	<p>Можно отбеливать в холодной воде</p>		<p>Не отбеливать</p>			
<p>ГЛАЖЕНИЕ</p>	<p>Гладить при 200° макс.</p>	<p>Гладить при 150° макс.</p>	<p>Гладить при 110° макс.</p>	<p>Не гладить</p>		
<p>ХИМЧИСТКА</p>	<p>Химчистка любым растворителем</p>	<p>Химчистка бензином, чистым спиртом, перхлоратом, R111 - R113</p>	<p>Химчистка бензином, чистым спиртом, R113</p>	<p>Не подлежит химчистке</p>		
<p>СУШКА</p>	<p>Сушка в разостланном виде</p>	<p>Сушка без отжима</p>	<p>Сушка на плечиках</p>	<p>Нормальная температура</p> <p>Низкая температура</p> <p>Можно сушить в машине</p>	<p>Не сушить в машине</p>	

РУССКИЙ

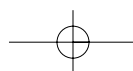

i Как пользоваться машиной

Перед началом эксплуатации машины налейте 2 литра воды в отделение дозатора “Основной стирки”, чтобы привести в действие ЕКО-клапан. Выберите программу стирки хлопка при 95°C без загрузки белья, для того чтобы прочистить бак и барабан. Поместите половину рекомендованного объема моющего средства в отделение дозатора для основной стирки и включите машину.

1. Загрузка машины

Откройте загрузочный люк.
Положите бельё в машину, вещь за вещь, как можно более равномерно.
Закройте загрузочный люк.

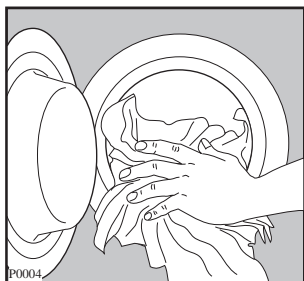

2. Дозирование стирального порошка

Выдвиньте дозатор стирального порошка. Отмерьте нужное количество стирального порошка, учитывая вес стираемого белья. Засыпьте порошок в дозатор, в отсек Ш.

Если есть необходимость в предварительной стирке или замачивании, то часть порошка засыпьте в отделение с обозначением Ш.

3. Добавки для полоскания

Добавки для полоскания следует налить в отделение с обозначением Ш. **Не превышайте дозировку.** Задвиньте дозатор на место.

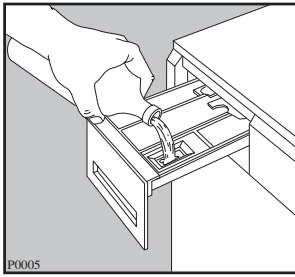
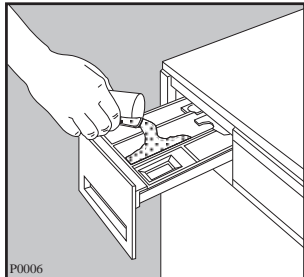

4. Включение машины

Для того, чтобы включить машину, нажмите кнопку Вкл./Выкл. Загорится соответствующая лампа.

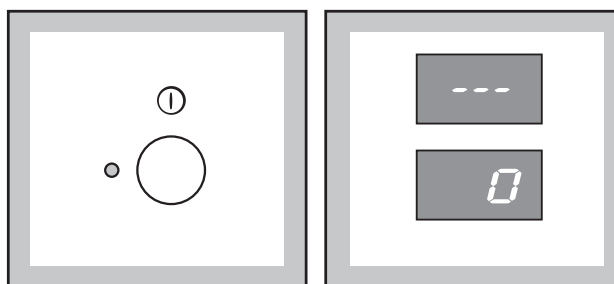

Если селектор программ находится в положении 0, то на дисплее появятся 3 мигающие линии. Если селектор установлен на программу, и на дисплее появляется мигающий ноль, переведите селектор в положение 0, а затем выберите необходимую программу стирки.

5. Выбор необходимой программы

Переведите селектор в необходимое положение. Загорятся сигнальные лампы, соответствующие входящим в эту программу операциям.

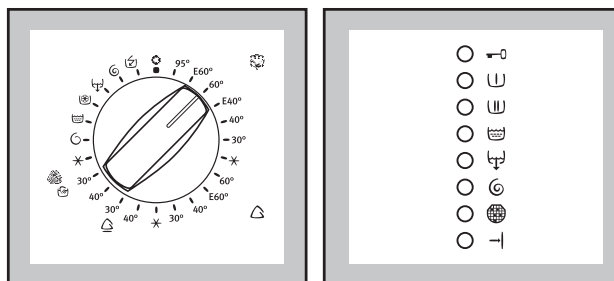

На дисплее появляется длительность выбранной программы.

6. Выбор скорости отжима или функции Ш

Нажмите кнопку Ш для выбора необходимой скорости отжима, или же функции Ш, после чего загорится соответствующая лампа.

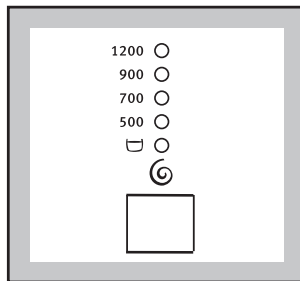

7. Выбор необходимой функции

Нажмите одну или несколько необходимых вам функций, после чего загорятся соответствующие им лампы.

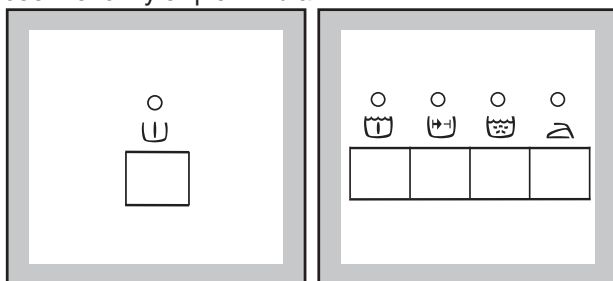

8. Выбор отложенного старта

Для того, чтобы отложить запуск программы стирки, нажмите кнопку ПУСК С ЗАДЕРЖКОЙ (⌚). Выбранное время задержки будет высвечиваться на дисплее в течение 3 секунд, затем дисплей переключится на индикацию продолжительности выбранной программы.

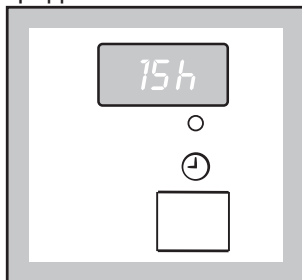

Если вы хотите загрузить в машину еще белья, сперва поставьте ее на ПАУЗУ, нажав на соответствующую кнопку. Откройте загрузочный люк, добавьте белье, закройте люк и затем нажмите на кнопку ПУСК/ПАУЗА снова.

9. Начало работы программы

Нажмите кнопку ПУСК/ПАУЗА, чтобы включить программу. Соответствующая сигнальная лампа перестанет мигать. Загорится сигнальная лампа выполняемого этапа стирки, и загорится сигнальная лампа (Дверца). Выполнение программы началось.

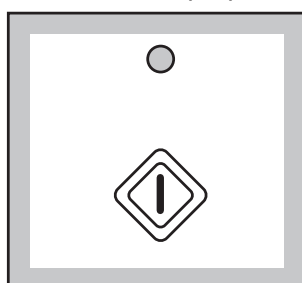

Если Вы выбрали функцию «Пуск с задержкой» машина начнёт обратный счёт времени. На дисплее появится время задержки запуска либо продолжительность программы.

10. Изменение функций либо программы во время стирки

Любую функцию можно изменить до начала её выполнения машиной.

Перед тем как вносить какие-либо изменения, необходимо приостановить программу, нажав кнопку ПУСК/ПАУЗА.

Чтобы изменить текущую программу, необходимо установить селектор в положение O. После чего можно задать новую программу. Чтобы начать новую программу, нажмите кнопку ПУСК/ПАУЗА.

11. Прерывание программы

Нажмите кнопку ПУСК/ПАУЗА, чтобы прервать текущую программу. Соответствующая сигнальная лампа начнёт мигать. Чтобы продолжить выполнение программы, нажмите заново кнопку ПУСК/ПАУЗА.

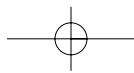

12. Открытие загрузочного люка во время выполнения программы

Для открытия люка установите машину на ПАУЗУ, нажав кнопку ПУСК/ПАУЗА.

Если загрузочный люк не открывается, это значит, что машина нагревает воду, уровень воды выше крайнего края люка либо вращается барабан.

Если эти условия выполняются, то сигнальная лампа  (Дверца) будет гореть, а при приостановке работы машины соответствующая сигнальная лампа погаснет: Загрузочный люк может быть открыт.

Если Вы не можете открыть загрузочный люк, но открыть его крайне необходимо, выключите стиральную машину, нажав кнопку ВКЛ./ВЫКЛ.

Примерно через 3 минуты люк можно будет открыть.

(Обратите внимание на уровень и температуру воды в стиральной машине!)

Чтобы возобновить выполнение программы, закройте загрузочный люк и нажмите кнопку ВКЛ./ВЫКЛ.



Выньте бельё. Проверните барабан вручную, чтобы убедиться, что он пуст, так как забытые предметы могут испортиться (например, сесть) или же полинять при стирке следующей порции белья.

После завершения работы закройте водопроводный кран.

Оставьте люк приоткрытым для вентиляции, чтобы в машине не образовывался конденсат и неприятный запах.





13. Окончание программы

Машина выключается автоматически, и загорится сигнальная лампа  (Дверца).



Если была выбрана функция ,  и  останутся гореть, лампа кнопки ПУСК/ПАУЗА потухнет, обозначая, что перед открытием люка следует слить воду.



На дисплее появится мигающий ноль.

Для слива воды существуют 2 способа:

- Выберите программу  (Слив). Стиральная машина сольёт воду без отжима.
- Выберите программу  (Отжим) или  (Бережный отжим). Выберите кнопкой необходимую скорость отжима и нажмите кнопку ПУСК/ПАУЗА .

Стиральная машина сливает воду и отжимает в зависимости от типа ткани.

Внимание: перед выбором программы ,  или  селектор программ следует перевести в положение **0** (отмена).

В конце программы сигнальная лампа кнопки ПУСК/ПАУЗА и сигнальная лампа  (Дверца) погаснут, загорится индикатор . Загрузочный люк может быть открыт.

Чтобы выключить машину поверните селектор программ в положение **0** и нажмите кнопку ВКЛ./ВЫКЛ.











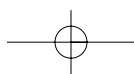











Таблица программ

Программы стирки

Сектор	Программа/ Темпера- тура	Ткань	Описание программы	Возможные дополнительные функции	Макс. нагрузка	Данные расхода*		
						Электр. кВтч	Вода, л	Время, мин.
	95°	Белое хлопчатобумажное бельё	Стирка при 95°C 3 полоскания Обычный отжим		5 кг.	1,9	52	140
	E60**	Белое бельё, экономичная стирка	Стирка при 60°C 3 полоскания Обычный отжим		5 кг.	0,85	49	145
	60°	Стойкое цветное бельё	Стирка при 60°C 3 полоскания Обычный отжим		5 кг.	1,2	49	119
	E40°	Цветное бельё Экономичная стирка	Стирка при 40°C 3 полоскания Обычный отжим		5 кг.	0,95	49	139
	* 30°-40°	Нестойкое цветное бельё	Стирка при 30°-40°C или же холодная * 3 полоскания Обычный отжим		5 кг.	0,7	49	116
	60°	Синтетика	Стирка при 60°C 3 полоскания Короткий отжим		2 кг.	0,85	41	87
	E60°	Синтетика Экономичная стирка	Стирка при 40°C 3 полоскания Короткий отжим		2 кг.	0,5	41	87
	* 30°-40°	Синтетика	Стирка при 30°-40° или же холодная * 3 полоскания Короткий отжим		2 кг.	0,45	38	77
	30°-40°	Тонкие ткани	Стирка при 30°-40°C 3 полоскания Короткий отжим		2 кг.	0,55	58	58
	* 30°-40°	Шерсть	Стирка при 30°-40°C или же холодная * 3 полоскания Короткий отжим		1 кг.	0,40	58	57

















* Данные значения расхода являются приблизительными и зависят от количества и типа белья, воды и температуры окружающей среды. Эти данные относятся к самой тёплой воде, разрешённой для каждой программы. Расход при стирке хлопчатобумажных тканей соответствует загрузке 5 кг белья.

** Программа для цветного хлопчатобумажного белья 60°C с загрузкой 5 кг белья - это стандартная программа, параметры которой приводятся на этикетке, в соответствии с нормой 92/75/ЕЭС.

РУССКИЙ

Таблица программ

Специальные программы

Программа	Описание программы	Возможные дополнительные функции	Макс. нагрузка	Данные расхода*		
				Электр. кВтч	Вода, л	Время, мин.
 Короткий отжим	Отдельный отжим для синтетических материалов, тонких тканей, шерсти, шелка и одежды, предназначенной для ручной стирки		5 кг.	-	-	6
 Полоскания	3 полоскания с добавкой Отжим	   	5 кг.	0,1	40	45
 1 полоскание	1 полоскание с добавкой Отжим	 	5 кг.	-	16	21
 Слив			/	-	-	2
 Отжим			5 кг.	-	-	10
 Минипрограмма	Стирка при 30°C 2 полоскания Отжим при 700 об/мин	 	2 кг.	0,3	40	30
 Отмена	Отмена программы			-	-	-

* Данные значения расхода являются приблизительными и зависят от количества и типа белья, температуры окружающей среды и исходной температуры воды.

Уход за машиной и чистка

Чистка корпуса машины

Корпус машины следует мыть раствором, предназначенным для **ручного мытья посуды**. После мытья корпуса этим неагрессивным раствором промойте его еще раз чистой водой и вытрите.

Важно: Не используйте никаких моющих средств, содержащих спирт.

Уплотнение люка

Периодически проверяйте, чтобы в уплотнении люка не находились посторонние предметы, такие как скрепки, пуговицы, зубочистки.

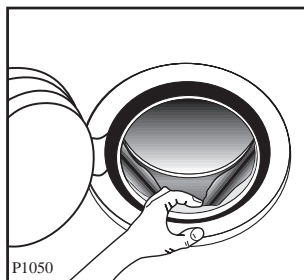

Чистка дозатора стирального порошка

Через некоторое время, стиральные порошки и добавки образуют на стенках дозатора отложения. Поэтому, время от времени дозатор следует мыть проточной водой. Дозатор вынимается из машины при нажатии на верхнюю защелку, расположенную слева.

Для облегчения чистки дозатора снимите его верхнюю часть, как это показано на рисунке.

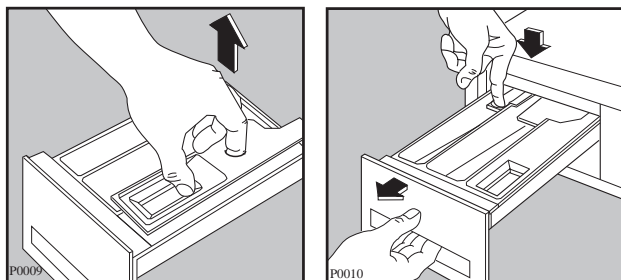

Стиральный порошок скапливается и в углублении дозатора. Для чистки углубления можно использовать старую зубную щетку. После чистки установите дозатор на место, и включите программу стирки без белья.

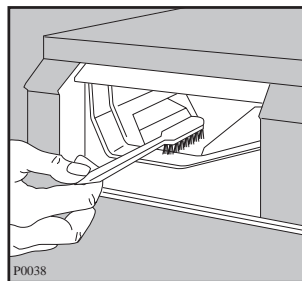

Чистка фильтра сливного шланга

Фильтр сливного шланга нужно проверять если:

- машина не сливает воду и/или отжимает белье
- во время слива машина издает странные звуки (из-за того, что посторонние предметы, такие как булавки, монеты и т.п. блокируют сливной шланг)

Поступайте следующим образом:

- Отключите прибор от сети.
- При необходимости дождитесь, пока вода остынет.
- Откройте крышку фильтра.
- Поставьте поддон под фильтр, чтобы вытекающая вода не пролилась на пол.
- Выньте шланг экстренного слива, положите его в поддон и снимите крышку.
- Когда вода перестанет течь, отверните фильтр и выньте его. Всегда держите наготове тряпку, чтобы вытирать воду во время выемки фильтра.

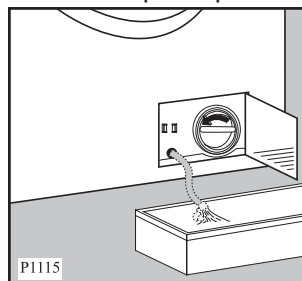

- Удалите из фильтра все посторонние объекты, поворачивая его.

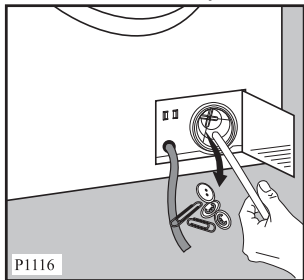

- Снова наденьте крышку на шланг экстренного слива и верните его на прежнее место.

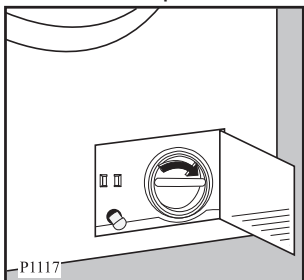

- Туго закрутите фильтр.
- Закройте дверцу фильтра.

Чистка фильтра наливного шланга

При затруднительном заполнении водой, или если на это уходит больше времени, чем обычно, необходимо проверить чистоту фильтра наливного шланга.

Закройте водопроводный кран.

Отсоедините наливной шланг от крана.

Очистите фильтр старой зубной щеткой.

Наденьте наливной шланг обратно на кран.

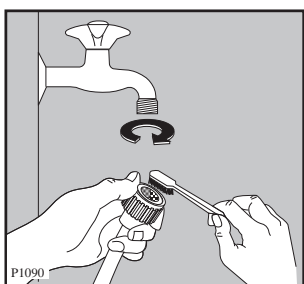

Аварийный слив воды

Если машина не сливает воду, то для слива необходимо:

- Вынуть вилку из розетки;
- закрыть водопроводный кран;
- дождаться охлаждения воды (если необходимо);
- открыть дверцу сливного фильтра;
- установить на пол ёмкость для сбора воды;
- положить конец шланга экстренного слива так, чтобы вода могла стекать в поставленную ёмкость. Снимите крышку шланга. Когда ёмкость наполнится водой, наденьте крышку на шланг снова и опорожните ёмкость. Повторяйте эту процедуру до тех пор, пока вода не перестанет течь;
- при необходимости очистите фильтр так, как описано выше;
- наденьте крышку на шланг экстренного слива и верните его на прежнее место;
- затяните фильтр снова и закройте дверцу.

Предотвращение замерзания

Если машина установлена в помещении, где температура может опуститься ниже 0°C, необходимо выполнить следующее:

- Вынуть вилку из розетки.
- Закрывать водопроводный кран и отвинтить наливной шланг от крана.
- Опустить конец сливного и наливного шланга в стоящий на полу тазик и дать воде вытечь.
- Завинтить наливной шланг и установить сливной шланг на место, надев на него снова крышку.

При выполнении данных операций, оставшаяся в машине вода будет слита, что предотвратит образование льда в машине, а, следовательно, поломку её компонентов.

При включении машины убедитесь, что температура окружающей среды выше 0°C.

Внимание:

Каждый раз, когда вы будете сливать воду шлангом аварийного слива, налейте 2 литра воды в отделение дозатора «Основной стирки» и задайте программу слива. Это позволит привести в действие ЭКО-клапан и избежать того, что часть моющего средства не будет использована при последующей стирке.

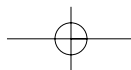

Если машина не работает

В случае обнаружения неисправностей рекомендуем Вам внимательно изучить таблицу перед тем, как обращаться в Сервисный центр.

Во время работы машины на дисплее может появиться один из следующих кодов и одновременно замигает сигнальная лампа Окончания программы —| :

- **E10**: неисправность подачи воды
- **E20**: неисправность слива воды
- **E40**: открыт загрузочный люк

После устранения неисправностей нажмите кнопку ПУСК/ПАУЗА для перезапуска программы.

В случае невозможности устранения неисправности обратитесь в Сервисный центр.

ЕВ0, ЕВ3: пониженное напряжение. Обратитесь в энергоснабжающую организацию или подождите, пока напряжение в сети стабилизируется.

Возможная неисправность	Вероятная причина
<ul style="list-style-type: none"> • Машина не включается: 	<ul style="list-style-type: none"> • Плохо закрыт загрузочный люк. (E40) • Неправильно установлен селектор программы. • Плохо вставлена вилка в розетку питания. • Розетка обесточена. • Перегорел предохранитель. • Не была нажата кнопка ПУСКА/ПАУЗА или ВКЛ/ВЫКЛ. • Была выбрана функция ПУСК с ЗАДЕРЖКОЙ.
<ul style="list-style-type: none"> • Машина не заливает воду: 	<ul style="list-style-type: none"> • Убедитесь, что открыт водопроводный кран. (E10) • Засорен фильтр заливного шланга. (E10) • Заливной шланг зажат или перегнут. (E10) • Плохо закрыт загрузочный люк. (E40)
<ul style="list-style-type: none"> • Машина заливает и сразу сливает воду: 	<ul style="list-style-type: none"> • Конец сливного шланга расположен слишком низко. См. соответствующий параграф в разделе “Установка”.
<ul style="list-style-type: none"> • Машина не сливает воду и/или не отжимает: 	<ul style="list-style-type: none"> • Сливной шланг зажат или перегнут. (E20) • Была выбрана функция отключения слива . • Убедитесь, что сливной фильтр чист. (E20)
<ul style="list-style-type: none"> • Вода на полу: 	<ul style="list-style-type: none"> • Было использовано слишком большое количество порошка или его неправильный тип (слишком большое пенообразование). • Проверить течи соединительных деталей заливного шланга. Не всегда можно обнаружить утечку воды из шланга, поэтому проверьте, влажен ли он. • Сливной шланг может быть повреждён.
<ul style="list-style-type: none"> • Машина вибрирует или шумит: 	<ul style="list-style-type: none"> • Не были удалены внутренние упаковочные детали. • Машина касается стен или мебели. • Убедитесь, что ножки прочно стоят на полу. • Бельё неравномерно уложено в барабане. • Слишком малое количество белья в барабане.
<ul style="list-style-type: none"> • Машина издаёт непривычный шум: 	<ul style="list-style-type: none"> • Машина оборудована двигателем с коллектором, который издаёт шум, отличающийся от шума обычных двигателей. Данный двигатель обеспечивает плавное включение отжима и лучшее распределение белья в барабане, что положительно сказывается на устойчивости машины.

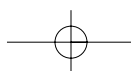

Возможная неисправность	Вероятная причина
<ul style="list-style-type: none"> • В машине не видно воды: 	<ul style="list-style-type: none"> • Данные машины, продукты современной технологии, работают очень экономично, с пониженным расходом воды, обеспечивая, тем не менее, отличные результаты.
<ul style="list-style-type: none"> • Отжим начинается с задержкой, или же бельё плохо отжато в конце цикла: 	<ul style="list-style-type: none"> • Сработала система электронного контроля дисбаланса, потому что бельё в барабане было уложено неравномерно. Бельё равномерно распределится в барабане при изменении направления вращения. Это может произойти несколько раз, прежде чем дисбаланс исчезнет и будет выполнен нормальный отжим. Если через 6 минут бельё не уложилось равномерно, то машина понизит скорость конечного отжима или отжим не будет выполнен.
<ul style="list-style-type: none"> • Загрузочный люк не открывается: 	<ul style="list-style-type: none"> • Программа еще не закончена. • Уровень воды в машине слишком высокий или машина нагревает воду.
<ul style="list-style-type: none"> • Остатки моющего средства после цикла стирки: 	<ul style="list-style-type: none"> • Возможно, причиной являются нерастворимые компоненты, содержащиеся в современных моющих средствах. Это не является признаком недостаточного полоскания. • Очистите бельё щёткой и встряхните его, при необходимости выстирайте вновь.
<ul style="list-style-type: none"> • Остатки пены после последнего полоскания: 	<ul style="list-style-type: none"> • Современные моющие средства могут образовывать пену даже после полоскания, но это не влияет на качество стирки.
<ul style="list-style-type: none"> • Неудовлетворительные результаты стирки: 	<ul style="list-style-type: none"> • Недостаточное количество моющего средства или же его неправильный выбор. • Стойкие пятна не были обработаны перед стиркой. • Была выбрана неправильная температура. • Загружено слишком много белья.

Если вы не в состоянии определить или устранить проблемы, то вы можете обратиться в наш Сервисный Центр. Запишите номер модели, заводской номер и дату покупки машины, так как эти сведения потребуются Сервисному Центру.

