

РУССКИЙ

Canon

DIGITAL
IXUS 750



Перед использованием камеры

Съемка

Воспроизведение/стирание

Параметры печати/передачи

Просмотр снимков на экране ТВ

Индивидуальная настройка камеры

Устранение неполадок

Список сообщений

Приложение

**Расширенные
операции**

Руководство пользователя камеры

В этом Руководстве приводится подробное описание функций камеры и порядка их использования.

DiGiC II



PictBridge



DIRECT
PRINT



BUBBLE JET
DIRECT

Exif Print



DPOF



HI-SPEED
CERTIFIED
USB

Основные функции

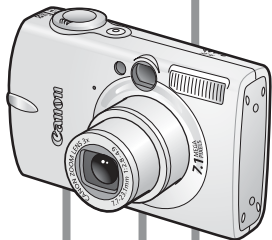

Съемка

- Автоматическая настройка параметров съемки в соответствии с условиями (режим специального сюжета)
- Автоматическое определение положения камеры с помощью интеллектуального датчика ориентации
- Изменение цветов изображения для получения специальных эффектов (режимы «Мои цвета»)

Воспроизведение

- Воспроизведение видеофильмов со звуком
- Автоматическое воспроизведение слайд-шоу

Монтаж

- Запись звуковых памяток для фотографий
- Редактирование видеофильмов

Печать

- Удобная печать с помощью кнопки «Печать/загрузка»
- Поддержка *PictBridge*-совместимых принтеров других производителей (не Canon)

Использование снятых изображений

- Удобная передача изображений в компьютер с помощью кнопки «Печать/загрузка»
- Свободная настройка заставки или звука, подаваемого при включении камеры, с помощью параметров «Моя камера».

Условные обозначения

Символы под заголовком обозначают режимы, в которых может использоваться соответствующая процедура.

Использование автоспуска

Режим съемки



См. Функции, доступные в различных режимах съемки (стр. 128).

В данном Руководстве *Руководство пользователя камеры*, *Основные операции* называется *Руководство по основным операциям* или *Основные операции*, а *Руководство пользователя камеры*, *Расширенные операции* называется *Руководство по расширенным операциям*.



Этим символом обозначается важная информация, относящаяся к работе камеры.



Этим символом обозначаются сведения, дополняющие основные операции.

В камере можно использовать карты памяти SD* и MultiMediaCard. В настоящем Руководстве для этих карт используется общий термин «карта памяти».

* SD обозначает систему защиты авторских прав Secure Digital.

Рекомендуется использовать оригинальные дополнительные принадлежности компании Canon.



Данное изделие оптимизировано для работы с оригинальными дополнительными принадлежностями компании Canon. Компания Canon не несет ответственности за любые повреждения данного изделия и/или несчастные случаи, такие, как возгорание и т.п., вызванные неполадками в работе дополнительных принадлежностей сторонних производителей (например, протечка и/или взрыв аккумулятора). Обратите внимание, что гарантия не распространяется на ремонт, связанный с неправильной работой дополнительных принадлежностей сторонних производителей, хотя такой ремонт возможен на платной основе.

Содержание

Разделы, помеченные символом ☆, содержат сводные перечни или таблицы функций камеры или операций.

Условные обозначения	1
Правила обращения	5
Обязательно прочитайте эти параграфы	5
Меры предосторожности	6
Предотвращение неисправностей	11
Перед использованием камеры – элементы камеры	12
Перед использованием камеры – основные операции	15
Использование ЖК-монитора	15
Яркость ЖК-монитора	17
Информация, отображаемая на ЖК-мониторе	18
Использование видоискателя	21
Индикаторы	22
Функция энергосбережения	22
Форматирование карт памяти	23
Установка Мирового времени	24
Меню и настройки	26
Список меню	28
Восстановление значений параметров по умолчанию	31
Съемка	32
Изменение разрешения и сжатия (Фотографии)	32
Изменение разрешения и частоты кадров (Видео)	34
SCN Съемка в режиме специального сюжета	35
CAM Съемка в ручном режиме	35
Макросъемка с увеличением (Макро с цифровым зумом)	36
Использование цифрового зума	37
📄 Непрерывная съемка	38
📅 Режим печати даты на открытке	39
🕒 Использование автоспуска	40
🎬 Съемка видеofilьмов	42
Съемка панорамных изображений (Панорамный)	44



Переключение режимов фокусировки	46
Съемка объектов, неподходящих для автофокусировки (Фиксация фокусировки, фиксация автофокусировки)	47
Фиксация экспозиции (Фиксация AE)	48
Фиксация экспозиции при съемке со вспышкой (Фиксация FE)	49
Переключение режимов замера экспозиции	50
Настройка компенсации экспозиции	51
Съемка с длительной выдержкой	52
Настройка цветовых оттенков (Баланс белого)	54
Выбор фотоэффекта	57
Съемка в режиме «Мои цвета»	58
ISO Настройка чувствительности ISO	64
Установка функции автоповорота	65
Создание папки для записи изображений (Папка)	66
Сброс номеров файлов	67
Воспроизведение/стирание	69
Q Увеличение изображений	69
 Одновременный просмотр 9 изображений (Индексный режим)	70
 Переход между изображениям	71
Просмотр видеофильмов	72
Редактирование видеофильмов	73
Поворот изображений на мониторе	75
Воспроизведение с использованием эффектов перехода	76
Добавление звуковых комментариев к изображению	76
Автоматическое воспроизведение (Слайд-шоу)	78
Защита изображений	82
Стирание всех изображений	82
Параметры печати/параметры передачи	83
Задание установок печати DPOF	83
Задание параметров передачи DPOF	87
Просмотр изображений на экране телевизора	89
Индивидуальная настройка камеры (параметры «Моя камера»)	90
Изменение параметров меню «Моя камера»	90
Регистрация параметров «Моя камера»	91

Устранение неполадок	93
Камера	93
При включении питания	93
ЖК-монитор	94
Съемка	95
Съемка видеофильмов	99
Воспроизведение	100
Аккумулятор/зарядное устройство	101
Вывод на экран телевизора	101
Список сообщений	102
Приложение	105
Правила обращения с аккумуляторами	105
Правила обращения с картами памяти	107
Комплект сетевого питания (продается отдельно)	109
Использование внешней вспышки (продается отдельно)	110
Уход за камерой	112
Технические характеристики	113
АЛФАВИТНЫЙ УКАЗАТЕЛЬ	120
☆ Функции, доступные в различных режимах съемки	128

Обязательно прочитайте эти параграфы

Тестовые снимки

Перед съемкой важных сюжетов настоятельно рекомендуется снять несколько пробных кадров, чтобы убедиться в правильности работы камеры.

Обратите внимание на то, что компания Canon Inc., ее филиалы и дочерние компании, а также дистрибьюторы не несут никакой ответственности за любой ущерб, обусловленный какой-либо неисправностью камеры и ее принадлежностей (включая карты памяти), приводящей к сбою в записи изображения или к записи изображения не тем способом, на который рассчитан аппарат.

Предостережение в отношении нарушения авторских прав

Обратите внимание, что цифровые камеры Canon предназначены для личного использования и ни при каких обстоятельствах не должны использоваться для целей, нарушающих или противоречащих международным или местным законам и положениям по защите авторских прав. В некоторых случаях копирование с помощью камеры или иного устройства изображений, снятых во время спектаклей или выставок, а также снимков объектов коммерческого назначения может являться нарушением авторских прав или других установленных законодательством прав даже в том случае, если съемка изображения была произведена в целях личного использования.

Ограничения действия гарантии

Условия гарантии на камеру см. в брошюре «Система европейской гарантии Canon (EWS)», входящей в комплект поставки камеры.

Адреса службы поддержки клиентов Canon см. в конце данного Руководства или в брошюре «Система европейской гарантии Canon (EWS)».

Температура корпуса камеры

Если камера используется в течение длительного времени, корпус камеры может нагреваться. Помните об этом и соблюдайте осторожность при работе с камерой в течение длительного времени.

ЖК-монитор

Жидкокристаллический монитор изготавливается с использованием высокопрецизионных технологий. Более 99,99% пикселей работают в соответствии с техническими требованиями. Менее 0,01 % пикселей могут иногда самопроизвольно загораться или отображаться в виде красных или черных точек. Это не оказывает никакого влияния на записываемое изображение и не является неисправностью.

Видеоформат

Перед использованием камеры совместно с телевизором установите в камере тот формат видеосигнала, который используется в Вашем регионе (стр. 89).

Установка языка меню

Изменение языка меню рассматривается на стр. 4 *Руководства по основным операциям*.

Меры предосторожности

- Перед использованием камеры обязательно ознакомьтесь с правилами техники безопасности, приведенными ниже и в разделе «Меры предосторожности» *Руководства по основным операциям*. Строго следите за соблюдением правил надлежащего обращения с камерой.
- Приведенные ниже меры предосторожности позволяют обеспечить безопасную и правильную эксплуатацию камеры и ее принадлежностей с целью предотвратить травмирование фотографа и прочих лиц, а также повреждение оборудования.
- Под оборудованием понимаются камера, зарядное устройство или отдельно продаваемый компактный блок питания.
- Под термином «аккумулятор» понимается аккумуляторная батарея.

Предостережения

Оборудование

● Запрещается направлять камеру непосредственно на солнце, а также на другие яркие источники света — это может повредить зрение.

● Оборудование следует хранить в местах, недоступных для детей и подростков. Случайное повреждение оборудования ребенком может привести к серьезной травме.

- Наручный ремень: попадание наручного ремня на шею ребенка может привести к удушью.
- Карта памяти: карту можно случайно проглотить. В этом случае немедленно обратитесь к врачу.

● Не пытайтесь разобрать или изменить какую-либо часть оборудования, если это не предписывается настоящим Руководством.

● Для предотвращения риска поражения электрическим током не прикасайтесь к деталям вспышки, если она повреждена.

● Немедленно прекратите эксплуатацию оборудования в случае появления дыма или резкого запаха.

● Не допускайте попадания воды или других жидкостей на оборудование и не погружайте оборудование в какие-либо жидкости. В случае контакта наружной части камеры с жидкостью или содержащим соль воздухом протрите камеру мягкой абсорбирующей тканью.

Продолжение эксплуатации оборудования может привести к возгоранию или поражению электрическим током. Немедленно выключите камеру, извлеките из нее аккумулятор или отключите сетевой кабель от электрической розетки. Обратитесь к дистрибьютору камеры или в ближайшее отделение службы поддержки клиентов компании Canon.

● Запрещается использовать вещества, содержащие спирт, бензин, растворители или прочие горючие вещества, для чистки и обслуживания оборудования.

● Запрещается отрезать или модифицировать кабель питания, ставить на него тяжелые предметы, а также использовать поврежденный кабель питания.

● Используйте только рекомендованные источники питания.

● Регулярно отсоединяйте кабель питания и удаляйте пыль и загрязнения, скапливающиеся на вилке, внутренних поверхностях электрической розетки и на окружающих областях.

● Запрещается прикасаться к сетевому кабелю влажными руками.

Продолжение эксплуатации оборудования может привести к возгоранию или поражению электрическим током.

Аккумулятор

- Запрещается оставлять аккумулятор вблизи от источников тепла или подвергать его прямому воздействию огня или нагреванию.
- Запрещается погружать аккумулятор в пресную или морскую воду.
- Запрещается разбирать, модифицировать или нагревать аккумулятор.
- Не допускайте падения аккумулятора, а также значительных механических воздействий на него, которые могут привести к повреждению корпуса.
- Следует использовать только рекомендуемый аккумулятор и принадлежности.

Использование любого другого аккумулятора, кроме специально рекомендованного для данного оборудования, может вызвать взрыв или утечку электролита, что может привести к пожару, травме или повреждению окружающих предметов. При попадании в глаза, рот, на кожу или одежду веществ, вытекших в случае протекания аккумулятора, немедленно смойте их водой и обратитесь к врачу.

- Когда зарядное устройство и компактный блок питания не используются, во избежание пожара и прочих опасных ситуаций отсоединяйте их от камеры и электрической розетки после завершения зарядки аккумулятора.
- Во время зарядки не кладите на зарядное устройство никакие предметы (например скатерти, ковры, постельное белье или подушки).

Непрерывное длительное использование устройств может привести к их перегреву, деформации и возгоранию.

- Для зарядки аккумулятора используйте только указанное зарядное устройство.
- Зарядное устройство и компактный блок питания предназначены исключительно для работы с данной камерой. Запрещается его использование с другими изделиями или аккумуляторами.

Существует опасность перегрева и деформации, которые могут привести к возгоранию или поражению электрическим током.

- Перед тем как выбросить аккумулятор, заклейте его клеммы лентой или иным изоляционным материалом, чтобы предотвратить прямой контакт с другими объектами.

Соприкосновение с металлическими деталями предметов в контейнере для мусора может привести к пожару или взрыву.

Прочее

- **Запрещается применять вспышку в непосредственной близости от глаз человека или животного. Воздействие света повышенной интенсивности, испускаемого вспышкой, может привести к ухудшению зрения.**

В частности, при съемке детей минимально допустимое расстояние до ребенка составляет 1 м.

- **Не подносите предметы, чувствительные к магнитным полям (например кредитные карточки), к громкоговорителю камеры.**

В результате возможна потеря данных или выход предмета из строя.

⚠ Меры предосторожности

Оборудование

- **Оберегайте камеру от ударов и чрезмерных механических нагрузок и тряски, которые могут привести к травме фотографа или повреждению оборудования, переносимого или удерживаемого с помощью ремня.**

- **Запрещается хранить оборудование во влажных или запыленных местах.**

- **Не допускайте соприкосновения металлических объектов (например булавок или ключей) с контактами или вилкой зарядного устройства, а также загрязнения контактов или вилки.**

Это может привести к пожару, поражению электрическим током или другим повреждениям.

- **Не следует использовать, оставлять или хранить оборудование в местах, подверженных воздействию интенсивного солнечного света или высокой температуры, например на приборном щитке или в багажнике автомобиля.**

- **Зарядное устройство необходимо подключать к розетке с указанным номинальным напряжением (не выше). Не используйте оборудование с поврежденным кабелем или вилкой питания, а также следите, чтобы вилка была полностью вставлена в розетку.**

- **Не используйте оборудование в помещениях с плохой вентиляцией.**

В противном случае возможна протечка, перегрев или взрыв аккумуляторов, и, в результате, возникновение пожара или причинение ожогов и других травм. Высокая температура может также вызвать деформацию корпуса.

- **Если камера не будет использоваться в течение длительного времени, извлеките аккумулятор из камеры или зарядного устройства и храните оборудование в надежном месте.**

Аккумулятор может разрядиться.

Вспышка

- **Не используйте вспышку, если на ее поверхности находится грязь, пыль или другие загрязнения.**
- **Следите, чтобы в процессе съемки не закрывать вспышку пальцами или одеждой.**

Возможно повреждение вспышки, может ощущаться запах дыма или будет слышен шум. В результате повышения температуры возможно повреждение вспышки.

- **Не прикасайтесь к поверхности вспышки после съемки нескольких кадров непосредственно друг за другом.**

В противном случае можно обжечься.

Предотвращение неисправностей

Избегайте сильных магнитных полей

- **Запрещается класть камеру в непосредственной близости от электродвигателей и прочего оборудования, генерирующего сильные электромагнитные поля.**

Воздействие сильных электромагнитных полей может привести к неисправности или повреждению изображения.

Во избежание неполадок при работе с камерой не допускайте образования конденсата

- **При быстром перемещении оборудования из зоны высокой температуры в зону низкой температуры и наоборот для предотвращения конденсации влаги поместите оборудование в плотно закрывающийся пластиковый пакет; не извлекайте оборудование из пакета, пока его температура не сравняется с температурой окружающей среды.**

Быстрое перемещение оборудования из зоны высокой температуры в зону низкой температуры и наоборот может привести к образованию конденсата (капель воды) на внешних и внутренних поверхностях камеры.

Если происходит образование конденсата внутри камеры

- **Немедленно прекратите пользоваться камерой.**

Продолжение эксплуатации оборудования может привести к выходу его из строя. Извлеките из камеры карту памяти, аккумулятор или компактный блок питания; перед возобновлением использования камеры подождите, пока влага полностью испарится.

Вид спереди

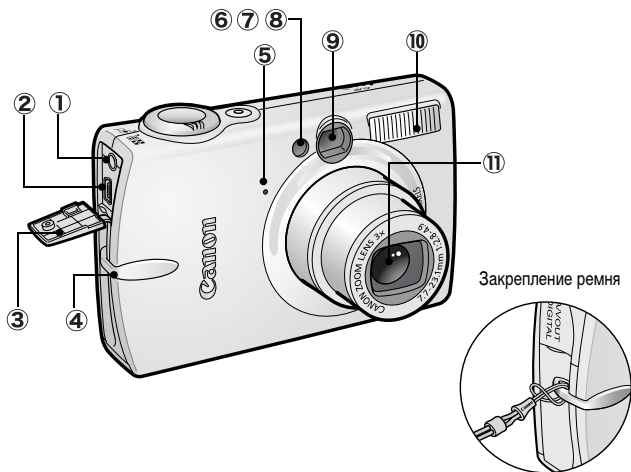

- ① Разъем A/V OUT (Аудио/видео выход) (стр. 89)
- ② Цифровой разъем DIGITAL (Руководство по основным операциям, стр. 19)
- ③ Крышка разъемов (Руководство по основным операциям, стр. 19)
- ④ Крепление ремня
- ⑤ Микрофон (стр. 76)
- ⑥ Вспомогательный луч света для автофокусировки (стр. 28)
- ⑦ Лампа уменьшения эффекта «красных глаз» (Руководство по основным операциям, стр. 9)
- ⑧ Лампа автоспуска (стр. 40)
- ⑨ Окно видоискателя (стр. 21)
- ⑩ Вспышка (Руководство по основным операциям, стр. 9)
- ⑪ Объектив



Одновременное подключение интерфейсного кабеля и аудио/видеокабеля (AV) невозможно.

Вид сзади

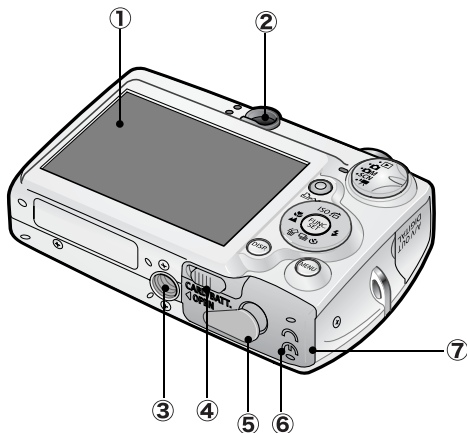

- ① ЖК-монитор (стр. 15)
- ② Видоискатель (стр. 21)
- ③ Штативное гнездо
- ④ Рычаг освобождения фиксатора
- ⑤ Крышка разъема переходника постоянного тока
- ⑥ Крышка гнезда карты памяти/отсека аккумулятора
(Руководство по основным операциям, стр. 2)
- ⑦ Отсек аккумулятора (отсек карты памяти/аккумулятора)

Панель управления

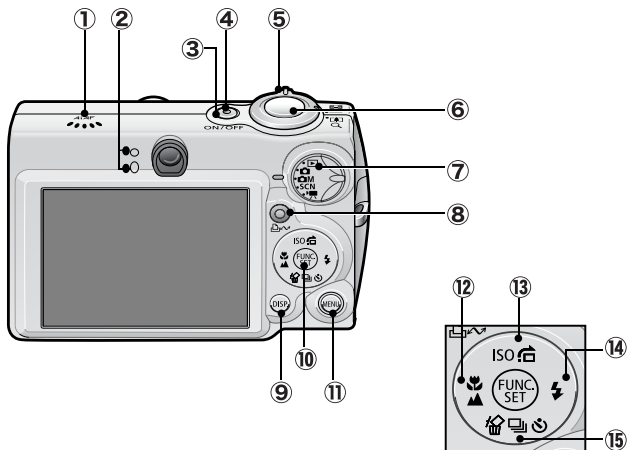

- ① Громкоговоритель
- ② Индикаторы (стр. 22)
- ③ Кнопка питания (*Руководство по основным операциям*, стр. 5)
- ④ Индикатор питания
- ⑤ Рычаг зуммирования (стр. 69, *Руководство по основным операциям*, стр. 8)
Съемка: (Широкоугольный)/ (Телефото)
Воспроизведение: (Индекс)/ (Увеличение)
- ⑥ Кнопка спуска затвора (*Руководство по основным операциям*, стр. 5)
- ⑦ Диск установки режима (*Руководство по основным операциям*, стр. 5, 6)
- ⑧ Кнопка (Печать/загрузка) (*Руководство по основным операциям*, стр. 14)
- ⑨ Кнопка **DISP.** (Индикация) (стр. 15)
- ⑩ Кнопка **FUNC./SET** (Функция/установка) (стр. 26)
- ⑪ Кнопка **MENU** (стр. 27)
- ⑫ Кнопка (Макро)/ (Бесконечность)/ (*Руководство по основным операциям*, стр. 10)
- ⑬ Кнопка ISO (Чувствительность ISO)/ (Переход)/ (стр. 64, 71)
- ⑭ Кнопка (Вспышка)/ (*Руководство по основным операциям*, стр. 9)
- ⑮ Кнопка (Стирание одного изображения)/ (Непрерывная съемка)/ (Автоспуск)/ (стр. 38, 40; *Руководство по основным операциям*, стр. 11)

Использование ЖК-монитора

1 Нажмите кнопку .

- Режим индикации меняется при каждом нажатии кнопки в указанной ниже последовательности.

Режим съемки (, , SCN или)

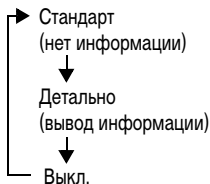



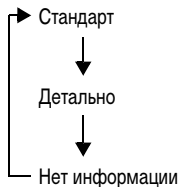

Режим воспроизведения ()



- В режимах съемки при изменении какого-либо параметра информация о параметрах съемки отображается в течение приблизительно 6 с независимо от выбранного режима индикации.



- Информация о том, включен или выключен ЖК-монитор, сохраняется даже после выключения питания камеры.
- В режимах , ,  и  ЖК-монитор не выключается.
- В режиме индексного воспроизведения (стр. 70) ЖК-монитор не переключается в режим подробной индикации.

Использование часов

Описанными ниже двумя способами на экран на 5 с* можно вывести текущую дату и время.

* Настройка по умолчанию



Способ 1

При включении питания удерживайте нажатой кнопку **FUNC./SET**.

Способ 2

В режиме съемки удерживайте постоянно нажатой кнопку **FUNC./SET**.

Если камера находится в горизонтальном положении, отображается время. Если камера находится в вертикальном положении, отображаются время и дата.

Однако если камера находится в вертикальном положении и для отображения даты и времени используется способ 1, время сначала отображается так же, как и при горизонтальном положении камеры.

- Цвет индикации можно изменить с помощью кнопки **←** или **→**. Измените цвет в соответствии со своими предпочтениями.
- Индикация времени отключается по истечении времени индикации, а также при нажатии кнопки **FUNC./SET**, кнопки **MENU**, кнопки спуска затвора или диска установки режима.
- Длительность индикации времени можно изменить в меню **ii** (Настройка) (стр. 30).

Установка яркости ЖК-монитора

Яркость ЖК-монитора можно изменить одним из следующих двух способов.

- Изменение параметров с помощью меню «Настройка» (стр. 30)
- Изменение параметров с помощью кнопки **DISP**. (быстрое увеличение яркости ЖК-монитора)

Нажав кнопку **DISP** и удерживая ее нажатой более 1 с, можно установить самое высокое значение яркости ЖК-монитора независимо от значения, выбранного в меню «Настройка».*

- Для восстановления предыдущей настройки яркости еще раз нажмите кнопку **DISP** и удерживайте ее нажатой более 1 с.
- При следующем включении камеры в меню «Настройка» будет установлено самое высокое значение яркости.

* Эта функция не позволяет изменить яркость ЖК-монитора, если в меню «Настройка» уже задано самое высокое значение яркости.

Ночной режим монитора

При съемке в темноте камера автоматически увеличивает яркость ЖК-монитора в соответствии с яркостью объекта*, упрощая выбор композиции кадра.

* На экране видны шумы, и движения объекта на ЖК-мониторе выглядят неравномерными. Это не отражается на записанном изображении. Яркость изображения на ЖК-мониторе отличается от яркости фактически записанного изображения.

Информация, отображаемая на ЖК-мониторе

Информация при съемке (режим съемки)

[] * Рамка точечного замера

[] * Рамка автофокусировки (стр. 46)

[] * Низкий уровень заряда (стр. 105)

Увеличение* (стр. 37)
Линии сетки* (стр. 28)

- Фотографии: оставшиеся кадры
- Видео (с): оставшееся время/
прошедшее время

ISO 50 ISO 100 ISO 200 ISO 400
Чувствительность ISO (стр. 64)

Способ съемки (стр. 38, 40)

Макро/бесконечность
(Основные операции, стр. 10)

Вспышка
(Основные операции, стр. 9)

Автоповорот (стр. 65)
● (Красная)*
Съемка видеофильмов (стр. 42)

AE-L * Фиксация экспозиции (стр. 48).
FEL * Фиксация экспозиции при
съемке со вспышкой (стр. 49)
AF-L * Фиксация фокусировки (стр. 47)

Часовой пояс (стр. 24)
* Создание папки (стр. 66)

Режим съемки (Основные операции,
стр. 6, стр. 35, 36, 42, 44, 58)

-2 ... +2
Компенсация экспозиции (стр. 51)

1" ... 15"
Режим длительной выдержки (стр. 52)

Баланс белого (стр. 54)

Фотозффе́кт (стр. 57)

Мои цвета (стр. 58)

Режим замера экспозиции (стр. 50)

Сжатие (стр. 32)



Частота кадров (Видео) (стр. 34)

Разрешение (стр. 32, 34)
* Предупреждение о сотрясении камеры (стр. 53, 94)
(При появлении символа также
отображается выдержка затвора.)

Шкала сдвига экспозиции (Видео) (стр. 44)

* Отображается, даже если для ЖК-монитора задана стандартная индикация.



Если мигает оранжевый индикатор и отображается символ сотрясения камеры , это означает, что из-за недостаточной освещенности будет выбрана длительная выдержка затвора. Увеличьте чувствительность ISO (стр. 64), выберите любой другой режим работы вспышки, кроме  (вспышка выкл.), либо установите камеру на штатив или другое устройство.

Информация при воспроизведении (режим воспроизведения)

Стандарт











 Звук в формате WAVE (стр. 76)

Номер папки-номер файла

Дата и время съемки

 Защита (стр. 82)

   Сжатие (Фотографии) (стр. 32)

      Разрешение (Фотографии) (стр. 32)

AVI
Видео (стр. 34)



Общее количество изображений

Номер отображаемого изображения





Детально

Гистограмма



 <p>Режим съемки (Основные операции, стр. 6; стр. 35, 36, 42, 44, 58)</p>	 <p>Компенсация экспозиции (стр. 51)</p>
<p>1' ... 15'</p> <p>Режим длительной выдержки (стр. 52)</p>	 <p>Вспышка (Основные операции, стр. 9)</p>
<p>ISO 50 ISO 100 ISO 200 ISO 400</p> <p>Чувствительность ISO (стр. 64)</p>	 <p>Макро/бесконечность (Основные операции, стр. 10)</p>
<p>640 320 160</p> <p>Разрешение (Видео) (стр. 34)</p>	 <p>Фотоэффект (стр. 57)</p>
<p>60 30 15</p> <p>Частота кадров (Видео) (стр. 34)</p>	 <p>Мои цвета (стр. 58)</p>
	 <p>Режим замера экспозиции (стр. 50)</p>
	 <p>Баланс белого (стр. 54)</p>
	<p>Размер файла</p>
	<p>Разрешение (Фотографии) (стр. 32)</p> <p>Время воспроизведения, отображаемое для видеофайлов (стр. 42)</p>

Для некоторых изображений может также отображаться следующая информация.

	Приложен звуковой файл в формате, отличающемся от WAV, или файл в неподдерживаемом формате
	Изображение JPEG, не соответствующее стандартам файловой системы для камер Design rule for Camera File system
	Изображение RAW
	Данные неизвестного типа



Для изображений, снятых другими камерами, информация может отображаться неправильно.

Гистограмма

Гистограмма представляет собой график, по которому можно оценить яркость записанного изображения. Чем больше кривая смещена в левую сторону графика, тем темнее изображение. Чем больше кривая смещена в правую сторону графика, тем ярче изображение.

Если изображение слишком темное, установите положительную компенсацию экспозиции. Аналогично, если изображение слишком яркое, установите отрицательную компенсацию экспозиции (стр. 51).

Примеры гистограмм



Темное
изображение



Сбалансированное
изображение



Яркое
изображение

Использование видоискателя

Для экономии заряда аккумулятора во время съемки можно пользоваться видоискателем, отключив ЖК-монитор (стр. 15).

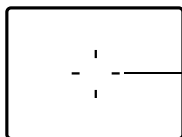

Видоискатель

Обозначает центр изображения

Индикаторы

Индикаторы горят или мигают при нажатии кнопки питания или кнопки спуска затвора.



Если горит индикатор, запрещается выполнять перечисленные ниже операции; эти действия могут привести к повреждению данных изображения:

- встряхивать камеру или стучать по ней;
- выключать питание или открывать крышку гнезда карты памяти/ отсека аккумулятора.

●Верхний индикатор

- Зеленый: Камера готова к съемке.
- Мигающий зеленый: Запись/чтение/стирание/передача (при подключении к компьютеру) изображения.
- Оранжевый: Камера готова к съемке (вспышка включена).
- Мигающий оранжевый: Камера готова к съемке (предупреждение о сотрясении камеры).

●Нижний индикатор

- Желтый: Режим «Макро»/режим «Бесконечность»/Фиксация автофокусировки.
- Мигающий желтый: Сложности с фокусировкой (один звуковой сигнал).

Функция энергосбережения

Камера снабжена функцией энергосбережения. Питание выключается в указанных ниже случаях. Для восстановления питания снова нажмите кнопку питания.

Режим съемки	Камера автоматически выключается приблизительно через 3 мин после последней операции. ЖК-монитор автоматически выключается через 1 мин* после последней операции, даже если для параметра [Автовыключение] задано значение [Выкл.]. Для включения ЖК-монитора нажмите любую кнопку, кроме кнопки питания, или измените ориентацию камеры.
Режим воспроизведения Подсоединен принтер	Камера автоматически выключается приблизительно через 5 мин после последней операции.

* Это время может быть изменено.



- Функция энергосбережения не работает во время слайд-шоу или если камера подключена к компьютеру.
- Функцию энергосбережения можно отключить (стр. 30).

Форматирование карт памяти

Необходимо обязательно отформатировать новую карту памяти; кроме того, форматирование можно использовать для удаления с карты памяти всех изображений и прочих данных.



Имейте в виду, что при форматировании (инициализации) карты памяти с нее стираются все данные, в том числе защищенные изображения и файлы других типов.

1

Меню **[F1]** (Настройка) ► [Формат].

См. раздел *Меню и настройки* (стр. 27).

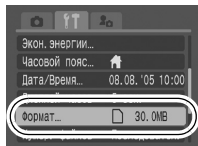

2

Выберите [OK] и нажмите кнопку **FUNC./SET**.

- Для выполнения низкоуровневого форматирования кнопкой **▲** выберите поле [Низкоуровнев. формат] и установите флажок кнопкой **←** или **→**.
- Если выбран вариант [Низкоуровнев. формат], форматирование можно прервать, нажав кнопку **FUNC./SET**. После остановки форматирования можно продолжать пользоваться картой, но все данные с нее будут стерты.

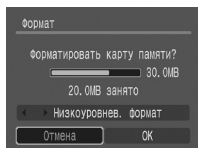

Низкоуровневое форматирование

В случае снижения скорости записи/чтения карты памяти рекомендуется выбрать вариант [Низкоуровнев. формат]. Для некоторых карт памяти низкоуровневое форматирование может занимать от 2 до 3 мин.

Установка Мирowego времени

Если заранее зарегистрировать часовые пояса пунктов назначения, во время заграничной поездки можно снимать изображения с местной датой и временем, просто переключая значение часового пояса. Это очень удобно, так как не требуется переустанавливать дату и время.

Задание домашнего/текущего часового пояса

1 Меню **ff** (Настройка) ► [Часовой пояс] ► **FUNC. SET**.

См. раздел *Меню и настройки* (стр. 27).

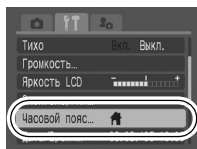

2 **ff** ► **FUNC. SET**.

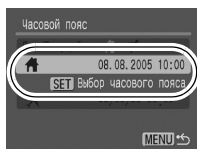

3 Кнопкой **←** или **→** выберите домашний часовой пояс ► **FUNC. SET**.

- Для задания летнего времени кнопкой **↑** или **↓** выведите на экран символ . Часы будут переведены на 1 ч вперед.

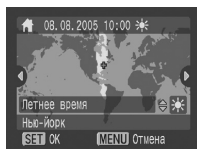

4 **ff** ► **FUNC. SET**.

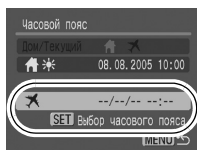



5 Кнопкой **←** или **→** выберите часовой пояс места назначения (текущий часовой пояс) **▶** .

- Как и на шаге 3, можно установить летнее время.

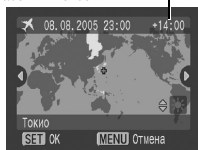
Разница во времени с домашним часовым поясом





6 Кнопкой **↑** или **↓** выберите [Дом/Текущий], затем кнопкой **←** или **→** выберите  **▶** .

Переключение на текущий часовой пояс

1 Меню  (Настройка) **▶** [Часовой пояс] **▶** .

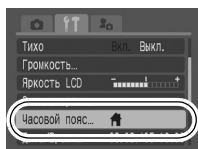
См. раздел *Меню и настройки* (стр. 27).



2 Кнопкой **←** или **→** выберите пункт  **▶** .

- Для изменения текущего часового пояса используйте кнопку **FUNC./SET**.

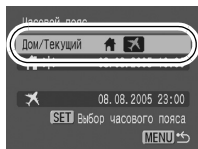

Если изменить дату и время при выбранном часовом поясе «Текущий», автоматически изменяются также дата и время домашнего часового пояса. (*Основные операции*, стр. 4)

Меню и настройки

Меню служат для задания параметров съемки и воспроизведения, а также для задания таких параметров камеры, как дата/время и электронный звуковой сигнал. Предусмотрены перечисленные ниже меню.

● Меню FUNC.

● Меню съемки, меню показа, меню настройки и меню «Моя камера»

Меню FUNC.

В этом меню настраиваются многие часто используемые функции съемки.

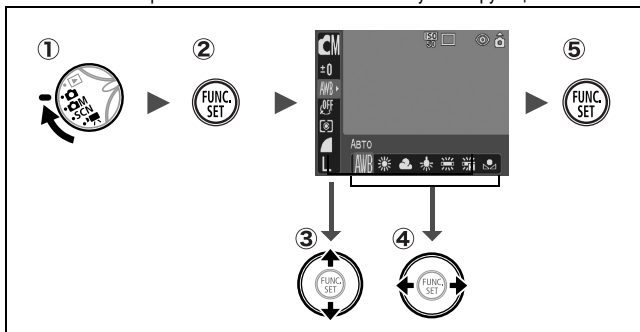

① Поверните диск установки режима в положение , , SCN или .

② Нажмите кнопку FUNC./SET.

③ Кнопкой  или  выберите требуемый пункт меню.

В некоторых режимах съемки часть пунктов меню недоступна.

④ Кнопкой  или  выберите значение для пункта меню.

Для некоторых пунктов возможен выбор дополнительных настроек после нажатия кнопки MENU.

После выбора значения пункта меню можно сразу же произвести съемку, нажав кнопку спуска затвора. После съемки снова открывается данное меню, позволяя быстро настраивать параметры.

⑤ Нажмите кнопку FUNC./SET.

Меню съемки, меню показа, меню настройки и меню «Моя камера»

Эти меню позволяют задать удобные настройки для съемки или воспроизведения.

Меню (Меню съемки)

Меню (Меню показа)

Меню (Настройка)

Меню (Моя камера)

1 (MENU) →

2 Когда выбрана эта часть меню, можно переключаться между меню с помощью кнопки ← или →.

3

4

5 (MENU)

- В этом примере показано меню съемки.
- В режиме воспроизведения открывается меню показа.

- 1 **Нажмите кнопку MENU.**
- 2 **Для переключения между меню используйте кнопку ← или →.**
Переключаться между меню можно также с помощью рычага зуммирования.
- 3 **Кнопкой ↑ или ↓ выберите требуемый пункт меню.**
В некоторых режимах съемки часть пунктов меню недоступна.
- 4 **Кнопкой ← или → выберите требуемый вариант.**
Значения для пунктов меню с многоточием (...) можно задать, только открыв следующее меню нажатием кнопки **FUNC./SET**.
Для подтверждения выбора нажмите кнопку **FUNC./SET** еще раз.
- 5 **Нажмите кнопку MENU.**

Список меню



Меню FUNC.

Показанные ниже значки соответствуют настройкам по умолчанию.









Пункт меню	Стр.	Пункт меню	Стр.
 Ручной режим	стр. 35	 Мои цвета	стр. 58
 Режим специального сюжета	стр. 35	 Панорамный	стр. 44
 Режим видеосъемки	стр. 42	 Режим экспозамера	стр. 50
 Компенсация экспозиции	стр. 51	 Сжатие	стр. 32
 Режим длительной выдержки	стр. 52	 Скорость (Видео)	стр. 34
 Баланс белого	стр. 54	 Разрешение (фото)	стр. 32
 Фотозффекты	стр. 57	 Разрешение (видео)	стр. 34

Меню съемки

* Настройка по умолчанию

Пункт меню	Возможные значения	Стр./Раздел
AiAF	Вкл./Выкл.	стр. 46
Таймер	 10 с*  2 с/  Устан. таймера (Задержка: 0–10*, 15, 20, 30 с) (Серия: 1–3*–10)	стр. 40
Подсветка AF	Вкл./Выкл.	–
Цифровой зум	Вкл./Выкл.* (Вкл. в стандартном режиме видеосъемки.)	стр. 37
Просмотр снимка	Выкл./2* – 10 с/Удержать	<i>Основные операции</i> , (стр. 6)
Сохранение оригинала	Вкл./Выкл.*	стр. 60
Линии сетки	Вкл./Выкл.*	Можно вывести на экран линии сетки (разбивающие экран на 9 зон) для упрощения оценки горизонтального и вертикального выравнивания снимаемых объектов и повышения удобства компоновки изображения. Эти линии не записываются вместе с изображениями.
Штамп даты	Выкл./Дата/Дата и время	стр. 39
Длин. выдержка	Вкл./Выкл.*	стр. 52





Меню показа

Пункт меню		Стр.	Пункт меню		Стр.
	Защита	стр. 82		Слайд-шоу	стр. 78
	Повернуть	стр. 75		Заказ печати	стр. 83
	Звук. памятка	стр. 76		Заказ передачи	стр. 87
	Стереть все	стр. 82		Эфф. перехода	стр. 76

Меню «Настройка»

* Настройка по умолчанию

Пункт меню	Возможные значения	Стр./Раздел
Тихо	Вкл./Выкл.*	Установите значение [Вкл.] для одновременного отключения звука при включении, звука нажатия кнопок, звука автоспуска и звука срабатывания затвора. Однако предупредительные сигналы все равно подаются, даже если для пункта [Тихо] задано значение [Вкл.]. (Основные операции, стр. 5)
Громкость	Выкл./1/2*/3/4/5	Служит для настройки громкости звука при включении, звука нажатия кнопок, звука автоспуска, звука спуска затвора и звука при воспроизведении. Если для параметра [Тихо] задано значение [Вкл.], настройка громкости невозможна.
Громк. старта		Настраивает громкость звукового сигнала при включении камеры.
Громк. работы		Настраивает громкость звукового сигнала, подаваемого при нажатии любой кнопки, кроме кнопки спуска затвора.
Громк. таймера		Настройка громкости звукового сигнала автоспуска, подаваемого за 2 с до спуска затвора.
Громк. затвора		Настройка громкости звукового сигнала, подаваемого при срабатывании затвора. При съемке видеofilьма звуковой сигнал срабатывания затвора не подается.
Громкость		Настройка громкости воспроизведения звука видеofilьмов и звуковых комментариев.

Яркость LCD	-7 – 0* – +7	Яркость настраивается кнопкой  или  . При нажатии кнопки  или  на дисплей выводится меню настройки. Во время настройки ЖК-монитор позволяет контролировать яркость.
Экон.энергии		стр. 22
Автовыключение	Вкл.*/Выкл.	Устанавливает, отключается ли питание камеры автоматически, если в течение заданного времени с камерой не выполняются никаких операций.
Дисплей выкл.	10 с/20 с/30 с/ 1 мин*/2 мин/ 3 мин	Задаёт период времени до выключения ЖК-монитора, если с камерой не выполняются никаких операций.
Часовой пояс	Дом*/Текущий	стр. 24
Дата/Время		<i>Основные операции, (стр. 4)</i>
Дисплей часов	0 –5*–10 с/20 с/ 30 с/1 мин/2 мин/ 3 мин	стр. 16
Формат		стр. 23
Нумер. файлов	Автосброс/ Последоват.*	стр. 67
Создать папку		стр. 66
Создать новую папку	Флажок установлен (Вкл.)/ Флажок снят (Выкл.)	Для следующего сеанса съёмки создается новая папка.
Авт. создание	Выкл.*/ Ежедневно/ Понедельник– Воскресенье/ Ежемесячно	Можно также задать время создания.
Автоповорот	Вкл.*/Выкл.	стр. 65
Язык		<i>Основные операции, (стр. 4)</i>
Видеосистема	NTSC/PAL	стр. 89
Сбросить все		стр. 31

Пункт меню	Возможные значения	Стр.
Тема	Выбор общей темы для всех пунктов установок Моя камера.	стр. 90
Заставка	Установка изображения, отображаемого при включении питания камеры.	
Звук старта	Установка звукового сигнала, подаваемого при включении питания камеры.	
Звук операций	Установка звукового сигнала, подаваемого при нажатии любой кнопки, кроме кнопки спуска затвора.	
Звук автоспуска	Установка звукового сигнала, подаваемого за 2 с до срабатывания затвора в режиме автоспуска.	
Звук затвора	Установка звукового сигнала, подаваемого при нажатии кнопки спуска затвора. При съемке видеофильмов звук срабатывания затвора не подается.	
Установки меню «Моя камера»	(Выкл.) / 1 * / /	

Восстановление значений параметров по умолчанию

1 Меню (Настройка) ► [Сбросить все].

См. раздел *Меню и настройки* (стр. 27).

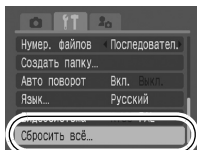

2 Выберите [OK] и нажмите кнопку



- Если камера подключена к компьютеру или принтеру, сброс настроек невозможен.
- Невозможен сброс следующих параметров:
 - режима съемки;
 - параметров [Часовой пояс], [Дата/Время], [Язык] и [Видеосистема] в меню (Настройка) (стр. 30);
 - данных баланса белого, записанных функцией пользовательского баланса белого (стр. 55);
 - цветов, заданных в режиме [Акцентиров. цветом] (стр. 61) или [Замена цвета] (стр. 62) функции «Мои цвета»;
 - новых добавленных параметров «Моя камера» (стр. 91).

Изменение разрешения и сжатия (Фотографии)

Режим съемки



1 Меню FUNC. ► **L*** (Разрешение)/**S*** (Сжатие).

См. Меню и настройки (стр. 26).

* Установка по умолчанию.

- Кнопкой **←** или **→** выберите значения разрешения/сжатия, затем нажмите кнопку **FUNC./SET**.





Приблизительные значения разрешения

Разрешение		Назначение	
L (Высокое)	3072 x 2304 пиксела	↑ Высокое ↓	Печать фотографий формата A3 (297 x 420 мм)
M1 (Среднее 1)	2592 x 1944 пиксела		Печать фотографий формата более A4* (210 x 297 мм) Печать фотографий формата более Letter* (216 x 279 мм)
M2 (Среднее 2)	2048 x 1536 пикселей		Печать фотографий формата до A4* (210 x 297 мм) Печать фотографий вплоть до формата Letter* (216 x 279 мм)
M3 (Среднее 3)	1600 x 1200 пикселей		Печать фотографий формата почтовой открытки (148 x 100 мм) Печать фотографий формата L (119 x 89 мм)
S (Низкое)	640 x 480 пикселей	Низкое	Отправка изображений по эл. почте Съемка большего числа изображений
 (Режим печати даты на открытке)	1600 x 1200 пикселей		При печати на открытках (стр. 39).

* Форматы бумаги зависят от региона.

Приблизительные значения сжатия

Сжатие		Назначение
 Отлично	Высокое качество	Съемка изображений высокого качества
 Хорошо	↕	Съемка изображений обычного качества
 Нормально		Обычное качество



- См. *Объемы данных изображений (оценка)* (стр. 118).
- См. *Карты памяти и их приблизительная емкость* (стр. 117).

Изменение разрешения и частоты кадров (Видео)

Режим съемки



В режимах съемки видеofilма (Стандартный) или (Мои цвета) можно изменять разрешение и частоту кадров.

1 Меню FUNC. * (Разрешение)/ * (Скорость).

См. Меню и настройки (стр. 26).

* Установка по умолчанию.

- Кнопкой или выберите значения разрешения/частоты кадров, затем нажмите кнопку **FUNC./SET**.

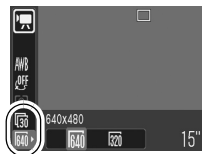

Разрешение и частота кадров

	Разрешение	Частота кадров (кадров/с)		
Стандартный	640 x 480 пикселей	—	<input type="radio"/>	<input type="radio"/>
Мои цвета	320 x 240 пикселей	—	<input type="radio"/>	<input type="radio"/>
Скоростной	320 x 240 пикселей	<input type="radio"/>	—	—
Компактный	160 x 120 пикселей	—	—	<input type="radio"/>

* Частота кадров – это количество кадров, записываемых или воспроизводимых каждую секунду. Чем выше частота кадров, тем более плавно воспроизводится движение.

* В режимах и разрешение/частота кадров фиксированы.



- См. Объемы данных изображений (оценка) (стр. 118).
- См. Карты памяти и их приблизительная емкость (стр. 117).

SCN Съемка в режиме специального сюжета



Режим съемки **SCN**

Для получения оптимального изображения достаточно просто выбрать подходящий режим съемки.

1 Меню FUNC. ► * (Портрет).

См. *Меню и настройки* (стр. 26).

*Установка по умолчанию.

- Кнопкой  или  выберите режим съемки, затем нажмите кнопку **FUNC./SET**.
- Описание специальных сюжетных режимов см. в *Руководстве по основным операциям* (стр. 7).

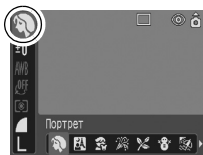

2 Произведите съемку.

Съемка в ручном режиме

Режим съемки **CM**

При съемке в этом режиме можно самостоятельно настраивать такие параметры, как экспозиция, баланс белого и фотоэффекты.

1 Меню FUNC. ► * (Ручной).

См. *Меню и настройки* (стр. 26).



*Установка по умолчанию.

- Подробнее режим ручной съемки рассматривается в *Руководстве по основным операциям* (стр. 6).



2 Внесите требуемые изменения в значения параметров и произведите съемку.

Макросъемка с увеличением (Макро с цифровым зумом)

Режим съемки  

В максимально широкоугольном положении можно снимать объекты, расположенные на расстоянии всего 5 см (минимальное расстояние фокусировки) от торца объектива. При использовании цифрового зума размер области изображения составляет 14 x 11 мм при максимальном зуме (прибл. 4-кратном).

1 Меню FUNC. ► (Ручной) ► (Макро с цифр. зумом).

См. Меню и настройки (стр. 26).



2 Рычагом зуммирования выберите угол обзора и произведите съемку.

Использование цифрового зума

Режим съемки



При съемке изображений можно использовать совместно оптическое и цифровое зуммирование.

- Фотографии: увеличение до приблизительно 12 раз.
- Видеофильмы (Стандартный): увеличение до приблизительно 12 раз.





При съемке с выключенным ЖК-монитором использование цифрового увеличения невозможно.

1 Меню (Меню съемки) ► [Цифровой зум] ► [Вкл.].

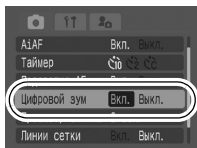
См. раздел *Меню и настройки* (стр. 27).



2 Нажмите рычаг зуммирования в направлении и произведите съемку.

- Совместное цифровое и оптическое увеличение отображается на ЖК-мониторе.
- При нажатии рычага зуммирования в направлении  после достижения объективом положения максимального оптического увеличения (телефото) зуммирование прекращается (при съемке фотографий). Для включения цифрового зума и дальнейшего цифрового увеличения изображения снова нажмите рычаг зуммирования в направлении .
- Для уменьшения коэффициента увеличения нажмите рычаг зуммирования в направлении .



Чем больше цифровое увеличение изображения, тем ниже его качество.



В этом режиме при нажатой кнопке затвора производится непрерывная съемка. При использовании рекомендованной карты памяти* возможна непрерывная съемка (плавная непрерывная съемка) с заданным интервалом до полного заполнения карты памяти (стр. 117).

*Рекомендованная карта памяти

Сверхскоростная карта памяти SDC-512 MSH (продается отдельно), только что отформатированная с использованием низкоуровневого форматирования (стр. 23).

- Приведенные параметры отражают стандартные критерии съемки, установленные компанией Canon. Фактические результаты могут изменяться в зависимости от фотографируемого объекта и условий съемки.
- Даже если непрерывная съемка внезапно остановилась, возможно, что карта памяти еще не полностью заполнена.

1 Кнопкой  установите режим .

2 Произведите съемку.

- Камера снимает последовательные изображения, пока кнопка спуска затвора удерживается полностью нажатой. Съемка прекращается при отпускании кнопки спуска затвора.

Отмена непрерывной съемки

Дважды нажав кнопку , установите режим .



- При заполнении встроенной памяти камеры интервал между кадрами увеличивается.
- При использовании вспышки интервал между кадрами увеличивается для обеспечения зарядки вспышки.

Режим печати даты на открытке

Режим съемки



Можно снимать изображения с оптимальными параметрами для открыток, компоновка кадра в пределах области печати (отношение ширины к длине приблизительно 3:2), отображаемой на ЖК-мониторе.

1 Меню FUNC. ► [16:0] * (Разрешение) ► [Печать даты на открытке).

См. Меню и настройки (стр. 26).

*Установка по умолчанию.

- Устанавливаются разрешение **M3** (1600 x 1200) и сжатие (Хорошо).
- При наполовину нажатой кнопке спуска затвора непечатаемая часть изображения затемняется.



При съемке в этом режиме использование цифрового зума невозможно.



Инструкции по печати см. в *Руководстве по прямой печати*.

Включение даты в данные изображения

Если выбран режим (Печать даты на открытке), дату можно включить в данные изображения.

1 Меню (Меню съемки) ► [Штамп даты] ► [Дата]/[Дата/Время].

См. раздел *Меню и настройки* (стр. 27).

- **Индикация на ЖК-мониторе**

: [Выкл.]

: [Дата]/[Дата/Время]

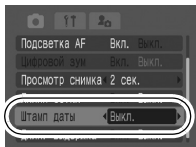



- Заранее установите дату и время в камере (стр. 30).
- После задания штампа с датой его невозможно удалить из изображения.

Использование автоспуска

Режим съемки





Для задержки съемки после нажатия кнопки спуска затвора можно задать задержку 10 с () или 2 с (), а также произвольную задержку и количество кадров в серии ( Устан. таймера).

1 Нажимая кнопку , установите режим ,  или .

2 Произведите съемку.

- При полном нажатии кнопки спуска затвора включается автоспуск и начинает мигать лампа автоспуска. Если используется функция уменьшения эффекта «красных глаз», индикатор автоспуска сначала мигает, а затем последние 2 с горит постоянно.

Отмена автоспуска

Нажимая кнопку , установите режим .





Можно изменить звуковой сигнал автоспуска (стр. 31).

Изменение длительности обратного отсчета автоспуска (/)

1 Меню  (Меню съемки) ► [Таймер] ►  или .

См. раздел *Меню и настройки* (стр. 27).

- В каждом из вариантов камера работает следующим образом.
 - : за 2 с до срабатывания затвора частота подачи звукового сигнала и частота мигания индикатора автоспуска увеличиваются.
 - : при нажатии кнопки спуска затвора подается звуковой сигнал автоспуска, а затвор срабатывает через 2 с.

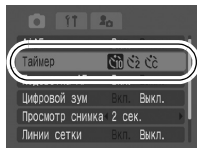

Изменение времени задержки и количества кадров (📷)

Можно изменить время задержки (0–10, 15, 20 или 30 с) или количество снимков в серии (1–10). Эти параметры, однако, не могут задаваться для панорамного режима, режима видеосъемки и режимов «Мои цвета».

1 Меню 📷 (Меню съемки) ► [Таймер] ► 🕒 ► FUNC SET .

См. раздел *Меню и настройки* (стр. 27).

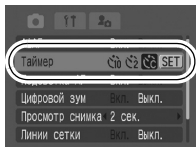

2 Измените значения параметров [Задержка]/[Серия] ► FUNC SET .

● Звуковой сигнал автоспуска подается указанным ниже образом.

- Звуковой сигнал автоспуска подается за 2 с до истечения указанной задержки съемки.
- Если для параметра [Серия] задано несколько снимков, звуковой сигнал подается только для первого кадра.

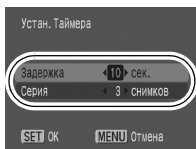

Если для параметра [Серия] заданы 2 или более кадров, камера работает следующим образом.

- Для экспозиции и баланса белого фиксируются значения, выбранные для первого кадра.
- При заполнении встроенной памяти камеры интервал между кадрами увеличивается.
- При использовании вспышки интервал между кадрами увеличивается для обеспечения зарядки вспышки.
- При полном заполнении карты памяти съемка автоматически останавливается.







Предусмотрены четыре указанные ниже режима съемки видеофильмов.



Стандартный



Можно выбрать разрешение и частоту кадров и снимать до полного заполнения карты памяти (при использовании сверхскоростной карты памяти, например рекомендованной карты SDC-512MSH). При съемке в этом режиме возможно использование цифрового зума (стр. 37)

- Разрешение:  (640 x 480),  (320 x 240)
- Частота кадров:  (30 кадров/с),  (15 кадров/с)
- Максимальный размер: 1 Гбайт/видеофильм



Скоростной



Этот режим предназначен для съемки быстро движущихся объектов, например спортивных состязаний.

- Разрешение:  (320 x 240)
- Частота кадров:  (60 кадров/с)
- Макс. длительность видеофильма: 1 мин



Компактный





Благодаря низкому разрешению, этот режим удобен для отправки видеофильмов в сообщениях электронной почты или при малой емкости карты памяти.

- Разрешение:  (160 x 120)
- Частота кадров:  (15 кадров/с)
- Макс. длительность видеофильма: 3 мин



Мои цвета

Перед съемкой можно изменить цвета изображения (стр. 58). Как и в режиме «Стандартный», можно выбрать разрешение и частоту кадров и снимать до полного заполнения карты памяти (при использовании сверхскоростной карты памяти, например рекомендованной карты SDC-512MSH).





- Разрешение:  (640 x 480),  (320 x 240)
- Частота кадров:  (30 кадров/с),  (15 кадров/с)
- Максимальный размер: 1 Гбайт/видеофильм

- Время съемки зависит от емкости используемой карты памяти (стр. 117).

1 Меню FUNC. ► * (Стандартный).

См. Меню и настройки (стр. 26).

*Установка по умолчанию.

- Кнопкой  или  выберите режим видеofilьма, затем нажмите кнопку **FUNC./SET**.
- В режиме  или  можно изменять разрешение и частоту кадров (стр. 34).



2 Произведите съемку.

- При нажатии кнопки спуска затвора наполовину автоматически устанавливаются экспозиция, баланс белого и производится фокусировка.
- При полном нажатии кнопки спуска затвора одновременно начинаются съемка изображений и запись звука.
- Во время съемки на ЖК-мониторе отображаются время съемки (в секундах) и символ [●Rec].
- Для остановки съемки снова полностью нажмите кнопку спуска затвора.

Съемка автоматически останавливается в следующих случаях:

- по прошествии максимального времени съемки;
- при полном заполнении встроенной памяти или карты памяти.



- Для съемки видеofilьмов рекомендуется использовать карты памяти, отформатированные в этой камере (стр. 23). Карты, входящие в комплект поставки камеры, не требуют дополнительного форматирования.
- Во время съемки помните следующее.
 - Старайтесь не дотрагиваться до микрофона.
 - Не нажимайте никакие кнопки, кроме кнопки спуска затвора. Звуки нажатия кнопок записываются в видеofilьме.
 - Во время съемки камера автоматически настраивает экспозицию и баланс белого в соответствии с условиями съемки. Однако помните, что звуки, производимые камерой при автоматической настройке экспозиции, также могут быть записаны.
- Параметры фокусировки и оптического зуммирования, выбранные для первого кадра, используются для всех остальных кадров.





- Перед съемкой можно установить фиксацию автоэкспозиции (стр. 48) и сдвиг экспозиции.
 1. Нажмите кнопку **ISO**.

Экспозиция фиксируется (фиксация автоэкспозиции), и на ЖК-мониторе отображается шкала сдвига экспозиции.
 2. Для настройки экспозиции используйте кнопку **←** или **→**.

Для отмены установки нажмите кнопку **ISO** еще раз. Кроме того, эта установка отменяется при нажатии кнопки **MENU** или при изменении баланса белого, фотоэффекта или режима съемки.
- Для воспроизведения видеофильмов на компьютере (тип данных: AVI/способ сжатия: Motion JPEG) требуется программа QuickTime версии не ниже 3.0. Программа QuickTime (для Windows) находится на компакт-диске Digital Camera Solution Disk. Для компьютеров Macintosh эта программа входит в стандартную поставку операционной системы Mac OS X или более новой версии.

Съемка панорамных изображений (Панорамный)

Режим съемки  

Режим съемки панорам служит для съемки перекрывающихся изображений, которые впоследствии можно будет объединить в одно панорамное изображение на компьютере.





Серию соседних перекрывающихся изображений можно объединить в одно панорамное изображение.



1 Меню FUNC. ► * (Ручной) ► (Панорамный).

См. Меню и настройки (стр. 26).

*Установка по умолчанию.

- Можно выбрать одно из указанных ниже двух направлений съемки.
 -  По горизонтали слева направо.
 -  По горизонтали справа налево.

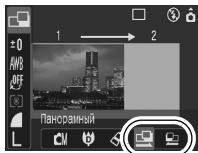

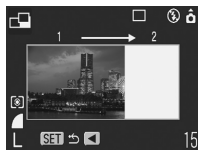

2 Снимите первый кадр последовательности.

- Экспозиция и баланс белого определяются и фиксируются при съемке первого кадра.



3 Скомпонуйте и снимите второй кадр так, чтобы он частично перекрывался с первым.

- Кадр можно снять заново, нажав кнопку  или  для возврата к экрану ранее снятого изображения.
- Незначительные несоответствия в перекрывающихся частях кадров можно устранить при сшивке кадров.

4 Повторите процедуру для дополнительных изображений.

- Последовательность может содержать максимум 26 изображений.
- После съемки последнего кадра нажмите кнопку **FUNC./SET**.



- При съемке в панорамном режиме отображение изображений на экране телевизора невозможно.
- Настройки для первого изображения применяются ко всем последующим кадрам, начиная со второго.



Для объединения изображений на компьютере используйте прилагаемую программу PhotoStitch.

Переключение режимов фокусировки

Режим съемки



Можно выбрать один из следующих двух режимов фокусировки в соответствии со значением параметра AiAF.

(Нет рамки)	Вкл.	Камера обнаруживает объект и подсвечивает используемые точки автофокусировки (из 9 возможных точек).
<input type="checkbox"/>	Выкл.	Камера фокусируется с использованием центральной рамки автофокусировки. Это удобно для обеспечения фокусировки на конкретный участок объекта.

1 Меню (Меню съемки) ► [AiAF] ► [Вкл.]/[Выкл.].

См. раздел *Меню и настройки* (стр. 27).

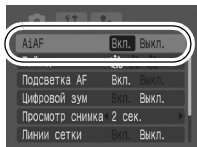

- При использовании цифрового увеличения фокусировка производится только по центральной точке автофокусировки.
- При нажатой наполовину кнопке спуска затвора рамка автофокусировки отображается указанным ниже образом (при включенном ЖК-мониторе).
 - Зеленый: подготовка к съемке завершена.
 - Желтый: сложности с фокусировкой (для параметра AiAF задано значение [Выкл.]).

Съемка объектов, неподходящих для автофокусировки (Фиксация фокусировки, фиксация автофокусировки)

Режим съемки



Фокусировка может быть затруднена в следующих случаях:



- при съемке объектов, имеющих очень низкую контрастность по отношению к окружению;
- при съемке сюжетов, содержащих близкие и удаленные объекты;
- при съемке очень ярких объектов в центре кадра;
- при съемке быстро движущихся объектов;
- при съемке объектов сквозь стекло. Для снижения вероятности появления бликов, вызванных отраженным от стекла светом, во время съемки располагайте камеру как можно ближе к стеклу.



Съемка с фиксацией фокусировки

Фиксация фокусировки может использоваться в любом режиме съемки.

- 1** Наведите центр видоискателя или центр рамки автофокусировки на ЖК-мониторе на объект, расположенный на том же расстоянии от камеры, что и основной объект.
- 2** Нажмите наполовину кнопку спуска затвора.
- 3** Не отпуская кнопку, выберите требуемую композицию кадра и полностью нажмите кнопку затвора.

Съемка с фиксацией автофокусировки

Фиксация автофокусировки не может использоваться в режимах , **SCN** и .

- 1** Включите ЖК-монитор.
 - 2** Наведите рамку автофокусировки на объект, расположенный на том же расстоянии от камеры, что и основной объект.
 - 3** Удерживая кнопку спуска затвора наполовину нажатой, нажмите кнопку  / .
- Появляется значок **AF-L**, и нижний индикатор загорается желтым светом.

4 Выберите требуемую композицию кадра и произведите съемку.

Отмена фиксации автофокусировки

Нажмите кнопку .



- При использовании фиксации фокусировки или фиксации автофокусировки с включенным ЖК-монитором отключение (Выкл.) режима [AiAF] (стр. 28) упрощает съемку, так как камера фокусируется только с помощью центральной рамки автофокусировки.
- Фиксация автофокусировки удобна тем, что позволяет отпустить кнопку спуска затвора во время перекомпоновки кадра. Более того, фиксация автофокусировки сохраняется и после съемки кадра, что позволяет снять второй кадр с той же самой фокусировкой.

Фиксация экспозиции (Фиксация AE)

Режим съемки



Экспозицию и фокусировку можно устанавливать отдельно. Это полезно при слишком большом контрасте между объектом и фоном или при съемке против света.



Необходимо установить режим работы вспышки []. При срабатывании вспышки фиксация экспозиции невозможна.

1 Включите ЖК-монитор.

2 Сфокусируйтесь на области объекта, по которой требуется зафиксировать экспозицию.

3 Удерживая кнопку спуска затвора наполовину нажатой, нажмите кнопку ISO.

- Появляется значок .

4 Не отпуская кнопку, выберите требуемую композицию кадра и полностью нажмите кнопку затвора.

Отмена фиксации экспозиции

Нажмите кнопку ISO.





- Фиксацию экспозиции можно также устанавливать и отменять в режиме  (стр. 44).
- При съемке со вспышкой можно использовать фиксацию экспозиции при съемке со вспышкой.

Фиксация экспозиции при съемке со вспышкой (Фиксация FE)

Режим съемки   

Можно зафиксировать экспозицию при съемке со вспышкой, чтобы обеспечить правильную экспозицию независимо от композиции снимаемого объекта.

- 1** Включите ЖК-монитор.
- 2** Кнопкой  установите режим вспышки  (вспышка вкл.).
- 3** Сфокусируйтесь на области объекта, по которой требуется зафиксировать экспозицию при съемке со вспышкой.
- 4** Удерживая кнопку спуска затвора наполовину нажатой, нажмите кнопку ISO.
 - Срабатывает предварительная вспышка, и отображается индикатор .
- 5** Не отпуская кнопку, выберите требуемую композицию кадра и полностью нажмите кнопку затвора.

Отмена фиксации экспозиции при съемке со вспышкой
Нажмите кнопку ISO.

Переключение режимов замера экспозиции



Режим съемки



1 Меню FUNC. ► * (Оценочный).



См. *Меню и настройки* (стр. 26).

*Установка по умолчанию.

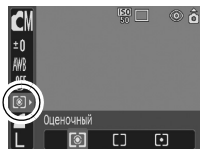
- Кнопкой  или  выберите режим замера экспозиции, затем нажмите кнопку **FUNC./SET**.



Способы замера экспозиции

	Оценочный	Подходит для стандартных условий съемки, включая сцены в контровом свете. Для измерения экспозиции изображение разбивается на несколько зон. Камера оценивает сложные условия освещения, такие, как положение объекта, яркость, прямой и контровой свет, и устанавливает правильную экспозицию для основного объекта съемки.
	Усредненный	Замер экспозиции усредняется по всему кадру, однако центральная область учитывается с большим весом.
	Точечный замер	Замер производится в пределах рамки точечного замера в центре ЖК-монитора. Используйте эту установку, если требуется установить экспозицию для объекта в центре монитора.

Настройка компенсации экспозиции

Режим съемки



Компенсацию экспозиции следует использовать для предотвращения получения слишком темного объекта при контрольном свете или при съемке на ярком фоне, либо во избежание получения слишком ярких огней на ночных снимках.

1 Меню FUNC. ► **±0*** (Компенсация экспозиции).

См. Меню и настройки (стр. 26).

*Установка по умолчанию.

- Кнопкой **←** или **→** настройте компенсацию экспозиции, затем нажмите кнопку **FUNC./SET**.



Съемка

Отмена компенсации экспозиции

Восстановите для компенсации экспозиции значение [0].



- Компенсация экспозиции недоступна в режимах **SA** и **SS** меню «Мои цвета».
- В режиме **Ⓜ** возможна установка/отмена сдвига экспозиции (стр. 44).

Съемка с длительной выдержкой

Режим съемки  

Для повышения яркости темных объектов можно задать длительную выдержку затвора.

1 Меню (Меню съемки) ► [Длин. выдержка] ► [Вкл.].

См. раздел *Меню и настройки* (стр. 27).

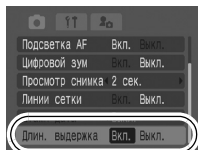

2 Меню FUNC. ► * (Компенсация экспозиции) ► .

См. *Меню и настройки* (стр. 26).

*Установка по умолчанию.



3 Кнопкой или выберите выдержку затвора ► .

● Чем больше значение, тем ярче изображение; чем меньше значение, тем темнее изображение.

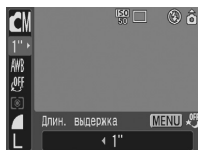

Отмена режима длительной выдержки

Нажмите кнопку **MENU**, когда отображается меню FUNC. «Длин. выдержка».



Природа ПЗС-датчика такова, что при увеличении выдержки возрастают шумы в записанном изображении. Однако в этой камере при выдержках длиннее 1,3 с применяются специальные методы обработки изображения для уменьшения шума и получения качественного изображения. Перед съемкой следующего кадра, возможно, должно будет пройти некоторое время, необходимое для обработки изображения.



- С помощью ЖК-монитора убедитесь, что изображение записано с требуемой яркостью.
- Помните, что при больших выдержках затвора становятся заметны сотрясения камеры. Если на ЖК-мониторе появилось предупреждение о сотрясении камеры , перед съемкой установите камеру на штатив.
- Использование вспышки может приводить к передержке изображения. В этом случае при съемке установите для вспышки режим .
- Следующие функции недоступны:
 - Компенсация экспозиции;
 - Замер экспозиции;
 - Фиксация экспозиции;
 - Фиксация экспозиции при съемке со вспышкой;
 - Чувствительность ISO: Авто;
 - Вспышка: Авто, авто с уменьшением эффекта «красных глаз».

Настройка цветových оттенков (Баланс белого)

Режим съемки



Обычно настройка баланса белого **AWB** (Авто) обеспечивает оптимальный баланс белого. Если настройка **AWB** (Авто) не обеспечивает естественной цветопередачи, измените настройку баланса белого в соответствии с типом источника освещения.

1 Меню FUNC. ► **AWB*** (Авто).

См. *Меню и настройки* (стр. 26).

*Установка по умолчанию.

- Кнопкой **←** или **→** выберите настройку баланса белого, затем нажмите кнопку **FUNC./SET**.



Настройки баланса белого

	Авто	Установки автоматически выбираются камерой
	Дневной свет	Для съемки вне помещения в солнечный день
	Облачно	Для съемки в облачную погоду, в тени, в сумерках
	Накаливания	Для съемки с освещением лампами накаливания или 3-волновыми флуоресцентными лампами колбового типа.
	Флуоресцент	Для съемки с освещением флуоресцентными лампами с тепло-белым, холодно-белым или тепло-белым (3-волновым) светом.
	Флуоресцент H	Для съемки с освещением лампами дневного света или 3-волновыми флуоресцентными лампами дневного света.
	Ручной	Для съемки с данными оптимального баланса белого, сохраненными в камере по белому объекту, например, белой бумаге или ткани



Настройка этой установки невозможна, если выбран фотоэффект

S или **BW**.

Использование пользовательского баланса белого

Для достижения оптимальных результатов можно установить пользовательский баланс белого, замерив его камерой, наведенной на объект (например на лист белой бумаги, белую ткань либо на полутонную карточку фотографического качества), который требуется использовать в качестве стандарта белого цвета.

В частности, используйте данные пользовательского баланса белого при съемке в указанных ниже ситуациях, в которых в режиме **AWB** (Авто) возможна неправильная установка баланса белого:

- при съемке крупным планом;
- при съемке объектов с одним преобладающим цветом (например небо, море или лес);
- при съемке с особыми источниками освещения (например со ртутными лампами).

1 Меню FUNC. ► **AWB** * (Авто) ► (Ручной).

См. Меню и настройки (стр. 26).

* Установка по умолчанию.



2 Наведите камеру на лист белой бумаги или белую ткань и нажмите кнопку .

- При использовании ЖК-монитора убедитесь, что белое изображение полностью заполняет центральную рамку. При использовании оптического видоискателя убедитесь, что заполнено все поле зрения.



- Перед установкой пользовательского баланса белого рекомендуется установить режим съемки  и компенсацию экспозиции [± 0].



Правильное значение баланса белого не может быть получено при неправильной установке экспозиции (изображение может получиться полностью черным или белым).

- Производите съемку с теми же установками, что и при регистрации данных баланса белого. Если установки различаются, может быть установлен неоптимальный баланс белого.

Особенно важно сохранять перечисленные ниже установки.

- Чувствительность ISO
- Вспышка

Рекомендуется включить или отключить вспышку.

Если при регистрации данных баланса белого сработала вспышка, установленная в режим  (Авто) или  (Авто с уменьшением эффекта «красных глаз»), то убедитесь, что вспышка сработала и при съемке кадров.

- Поскольку считывание данных баланса белого в режиме съемки панорам невозможно, заранее установите баланс белого в другом режиме.
- Записанная установка пользовательского баланса белого сохраняется в камере даже при восстановлении установок по умолчанию (стр. 31).

Выбор фотоэффекта

Режим съемки



Установив перед съемкой некоторый фотоэффект, можно изменить вид и настроение снимка.

1 Меню FUNC. ► * (Эффекты откл.)

См. Меню и настройки (стр. 26).

*Установка по умолчанию.

- Кнопкой или выберите фотоэффект и нажмите кнопку **FUNC./SET**.

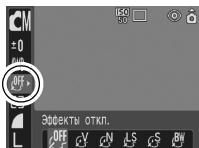

Настройки фотоэффекта

	Эффекты откл.	Эта установка соответствует обычной съемке.
	Яркий	Увеличивает контрастность и насыщенность цветов для записи ярких изображений.
	Нейтральный	Понижает контрастность и насыщенность цветов для записи нейтральных оттенков.
	Низк. резкость	При съемке смягчаются границы объектов.
	Сепия	Запись в оттенках сепии.
	Ч/Б	Запись черно-белого изображения.

Съемка в режиме «Мои цвета»

Режим съемки



В режиме «Мои цвета» можно легко изменять цвета изображения при съемке, что позволяет изменять баланс красного, зеленого и синего цветов, превращать бледную кожу в загорелую или наоборот, а также преобразовывать цвет, указанный на ЖК-мониторе, в другой цвет. Так как эти режимы работают при съемке как фотографий, так и видеофильмов, они позволяют создавать различные эффекты на изображениях или в видеофильмах.

Однако в определенных условиях съемки изображение может выглядеть грубым или требуемый цвет может не получиться. Перед съемкой важных объектов настоятельно рекомендуется произвести пробную съемку и проверить результаты. Кроме того, если задать для параметра [Сохранить оригинал] (стр. 28) значение [Вкл.], камера записывает как изображение, преобразованное функцией «Мои цвета», так и исходное неизмененное изображение.

Настройки «Мои цвета»

	Имитация слайда	Служит для повышения интенсивности красного, зеленого или синего цвета, как при использовании эффектов «Ярко красный», «Ярко зеленый» или «Ярко синий». Позволяет получить насыщенные естественные цвета, как при съемке на пленку для слайдов.
	Осветлить тон кожи*	Позволяет сделать телесные цвета более светлыми.
	Затемнить тон кожи*	Позволяет сделать телесные цвета более темными.
	Ярко синий	Служит для подчеркивания синих оттенков. Синие объекты (например небо или океан) становятся более яркими.
	Ярко зеленый	Служит для подчеркивания зеленых оттенков. Зеленые объекты (например горы, молодая поросль, цветы и лужайки) становятся более яркими.
	Ярко красный	Служит для подчеркивания красных оттенков. Красные объекты (например цветы или автомобили) становятся более яркими.
	Акцентиров. цветом	При использовании этого варианта сохраняется только цвет, заданный на ЖК-мониторе, а остальные цвета преобразуются в черно-белые.

BS	Замена цвета	Служит для преобразования цвета, заданного на ЖК-мониторе, в другой цвет. Заданный цвет может быть заменен только на один другой цвет, выбор нескольких цветов невозможен.
BC	Ручная настройка	Этот вариант позволяет свободно настраивать цветовой баланс красного, зеленого, синего и телесных цветов*. Может использоваться для тонкой корректировки, например, чтобы сделать синие цвета более насыщенными или цвет лица более ярким.

* Могут также измениться телесные цвета других объектов, а не только людей.

* Результат зависит от цвета кожи и может отличаться от ожидаемого.

1 Меню FUNC. ► (Мои цвета: фото)/ (Мои цвета: видео).

См. Меню и настройки (стр. 26).

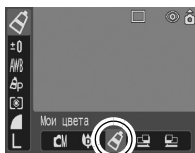

Фотографии

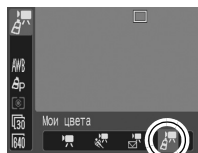

Видеофильмы

2 Меню FUNC. ► * (Имитация слайда).

См. Меню и настройки (стр. 26).

*Установка по умолчанию.

- Выберите режим «Мои цвета» кнопкой  или .

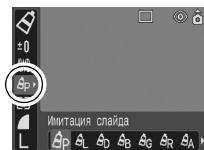



3 Произведите съемку.

-       Режимы

Нажмите кнопку FUNC./SET. Отображается экран съемки, и можно производить съемку.

-    Режимы

: См. Задание в камере режима акцентирования цветом (стр. 61).

: См. Задание в камере режима замены цвета (стр. 62).

: См. Установка камеры в режим ручной настройки (стр. 63).



При некоторых настройках увеличивается чувствительность ISO, что может приводить к повышению «шумов» на изображении.

Изменение способа сохранения исходного изображения

При съемке фотографий в режиме «Мои цвета» можно задать, следует ли сохранять как измененное, так и исходное изображения.

1 Меню (Меню съемки) ► [Сохранение оригинала] ► [Вкл.]/[Выкл.].

См. раздел *Меню и настройки* (стр. 27).

- Если выбрано значение [Вкл.], двум изображениям назначаются последовательные номера, при этом измененное изображение следует за оригиналом.

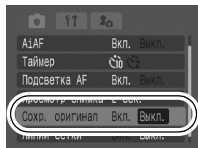

Для параметра [Сохранение оригинала] задано значение [Вкл.]

- Во время съемки на ЖК-мониторе отображается только измененное изображение.
- Сразу после съемки на ЖК-мониторе отображается измененное изображение. Если на этом этапе удалить изображение, вместе с измененным стирается и исходное изображение. Будьте внимательны при стирании файла.
- Так как для каждого кадра записываются два изображения, отображаемое количество оставшихся кадров составляет примерно половину от значения, отображаемого, когда для этой функции задано значение [Выкл.].

Задание в камере режима акцентирования цветом

Все цвета, отличающиеся от указанного на ЖК-мониторе, снимаются как черно-белые.



1 (Акцентиров. цветом)

См. Меню и настройки (стр. 26).

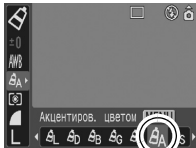
- Камера переключается в режим ввода цвета, и на монитор попеременно выводятся исходное изображение и изображение с акцентированием цветом (с использованием ранее заданного цвета).



2 **Направьте камеру таким образом, чтобы цвет, который требуется сохранить, находился в центре ЖК-монитора, и нажмите кнопку .**

- Можно задать только один цвет.
- Для задания диапазона сохраняемых цветов можно использовать кнопки  и .
- -5: захватывается только цвет, который требуется сохранить.
- +5: захватываются также цвета, близкие к цвету, который требуется сохранить.

3

- На этом настройка завершена.
- Если на этом этапе нажать кнопку **MENU**, производится возврат на экран, на котором выбирался режим «Мои цвета».



- По умолчанию установлено акцентирование зеленым цветом.
- Если после задания цвета использовать вспышку либо изменить настройку баланса белого или экспозиции, результат может отличаться от ожидаемого.
- Заданный для акцентирования цвет сохраняется даже после выключения камеры.

Задание в камере режима замены цвета

Этот режим позволяет преобразовать цвет, заданный на ЖК-мониторе, в другой цвет.

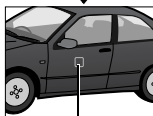

Исходный цвет
(до замены)



Требуемый цвет
(после замены)

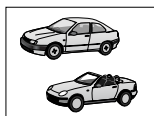



1 (Замена цвета) .

См. Меню и настройки (стр. 26).

- Камера переключается в режим ввода цвета, и на монитор попеременно выводятся исходное изображение и изображение с замененным цветом (с использованием ранее заданного цвета).



2 Направьте камеру таким образом, чтобы исходный цвет находился в центре ЖК-монитора, и нажмите кнопку .

- Можно задать только один цвет.
- Для задания диапазона изменяемых цветов можно использовать кнопки  и .
- -5: захватывается только цвет, который требуется заменить.
- +5: захватываются также цвета, близкие к цвету, который требуется заменить.

3 Направьте камеру таким образом, чтобы в центре ЖК-монитора находился требуемый цвет, и нажмите кнопку .

- Можно задать только один цвет.

4



- На этом настройка завершена.
- Если на этом этапе нажать кнопку **MENU**, производится возврат на экран, на котором выбирался режим «Мои цвета».



- По умолчанию в режиме замены цвета зеленый цвет заменяется на белый.
- Если после задания цвета использовать вспышку либо изменить настройку баланса белого или экспозиции, результат может отличаться от ожидаемого.
- Цвета, заданные в режиме замены цвета, сохраняются даже при выключении камеры.

Установка камеры в режим ручной настройки

Этот режим позволяет свободно настраивать цветовой баланс красного, зеленого, синего и телесных цветов.

1

(Ручная настройка) ►

См. Меню и настройки (стр. 26).

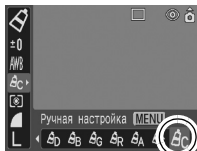

2

Кнопкой **↑** или **↓** выберите [Красный], [Зеленый], [Синий] или [Тон кожи], затем кнопкой **↑** или **↓** настройте цветовой баланс.

- Отображаются измененные цвета.

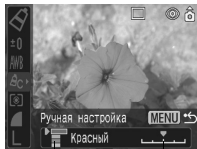

Выберите цвет. Настройте цветовой баланс.

3







- На этом настройка завершена.
- Если на этом этапе нажать кнопку **MENU**, производится возврат на экран, на котором выбирался режим «Мои цвета».



Чувствительность ISO следует увеличивать, если требуется снизить влияние сотрясения камеры, выключить вспышку во время съемки при недостаточной освещенности или использовать малую выдержку затвора.

1 Нажмите кнопку ISO и переключайте значения.

- При каждом нажатии кнопки ISO производится циклическое переключение чувствительности ISO в порядке  /  /  /  / Авто.
- При выборе значения [Авто] устанавливается чувствительность, обеспечивающая оптимальное качество изображения.

Установка функции автоповорота

Режим съемки





Режим воспроизведения



Камера оснащена интеллектуальным датчиком ориентации, определяющим ориентацию снятого изображения при вертикальном положении камеры и автоматически поворачивающим изображение для правильного просмотра на мониторе.

1 Меню (Настройка) ► [Автоповорот] ► [Вкл.]/[Выкл.].

См. раздел *Меню и настройки* (стр. 27).

- Если для функции автоматического поворота задано значение [Вкл.] и ЖК-монитор установлен в режим подробной индикации, на мониторе отображается символ  (обычное положение),  (правый край внизу) или  (левый край внизу).

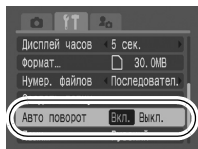

Съемка



- Эта функция может работать неправильно, если камера направлена точно вниз или вверх. Убедитесь, что стрелка  показывает в правильном направлении. Если нет, отключите функцию автоповорота.
- Даже при включенной функции автоповорота ориентация изображений, загруженных в компьютер, зависит от программного обеспечения, используемого для загрузки.



- Если во время съемки камера находится в вертикальном положении, интеллектуальный датчик ориентации считает, что верхний край камеры – это «верх», а нижний край камеры – «низ». Затем настраиваются оптимальный баланс белого, экспозиция и фокус для съемки в вертикальном положении. Эта функция работает независимо от того, включена ли функция автоповорота.
- Если во время съемки включена функция автоповорота, при съемке кадра записывается положение камеры.
- Если в режиме воспроизведения для функции автоповорота задано значение [Вкл.], при изменении ориентации камеры изображения поворачиваются в правильное положение на ЖК-мониторе (относится только к изображениям, снятым при включенной [Вкл.] функции автоповорота).

Создание папки для записи изображений (Папка)

Режим съемки



Режим воспроизведения



В любой момент можно создать новую папку, и снимаемые изображения будут автоматически записываться в эту папку.

Создать новую папку	При последующей съемке изображений создается новая папка. Для создания дополнительной папки установите еще один флажок.
Авт. создание	Можно также задать дату и время, когда должна быть создана новая папка, использующая дату съемки после заданной даты и времени (стр. 30).

1 Меню (Настройка) ► [Создать папку].

См. раздел *Меню и настройки* (стр. 27).

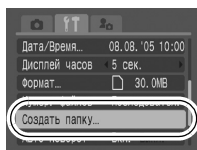

Создание папки при следующей съемке.

2 Установите флажок у пункта [Создать новую папку] ► .

- На ЖК-мониторе отображается символ . После создания новой папки этот символ исчезает.

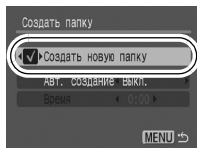

Задание даты или времени для автоматического создания папки

2 Выберите день для параметра [Авт. создание] и время в параметре [Время] ► .

- При наступлении заданного времени отображается символ . После создания новой папки этот символ исчезает.

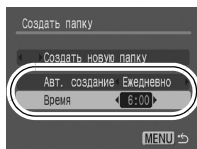



В одной папке можно сохранить максимум 2000 изображений. После съемки большого числа изображений автоматически создается новая папка, даже если пользователь не создавал новых папок.

Сброс номеров файлов

Режим съемки



Режим воспроизведения



Снимаемым изображениям автоматически присваиваются номера файлов. Можно выбрать метод присвоения номеров файлов.

1

Меню **[T]** (Настройка) ► [Нумер. файлов] ► [Автосброс]/ [Последоват.].

См. раздел *Меню и настройки* (стр. 27).

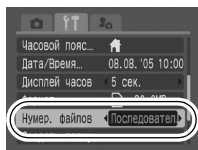

Съемка

Функция сброса номеров файлов

<p>Последоват.</p>	<p>Следующему изображению присваивается номер, на единицу больший номера последнего записанного изображения. Это удобно для хранения всех изображений в одном месте на компьютере, так как позволяет избежать дублирования имен файлов при смене папок или карт памяти.*</p>
<p>Автосброс</p>	<p>Для номера изображения и номера папки восстанавливаются начальные значения (100-0001).* Это удобно для хранения изображения в соответствующих папках.</p>

*При использовании чистой карты памяти. Если используется карта памяти с уже записанными данными, 7-значный номер последней записанной папки и изображения сравнивается с последним номером на карте памяти, после чего номера новых изображений назначаются на основе большего из этих двух значений.

Номера файлов и папок

Записанным изображениям назначаются последовательные номера файлов в диапазоне от 0001 до 9999, а папкам назначаются номера в диапазоне от 100 до 999. В одной папке можно сохранить максимум 2000 изображений.

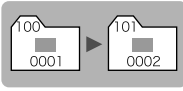
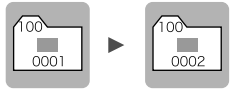
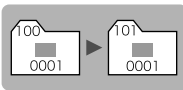
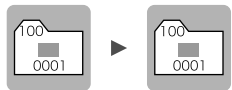
	Создана новая папка	Карта памяти заменена на другую
Последоват.	<p>Карта памяти 1</p> 	<p>Карта памяти 1 Карта памяти 2</p> 
Автосброс	<p>Карта памяти 1</p> 	<p>Карта памяти 1 Карта памяти 2</p> 

- При недостатке свободного места изображения могут сохраняться в новой папке, даже если общее количество изображений в папке менее 2000, так как изображения следующих типов всегда записываются вместе в одну папку:
 - изображения, снятые в режиме непрерывной съемки;
 - изображения, снятые в режиме автоспуска (ручной);
 - изображения, снятые в панорамном режиме;
 - изображения в режиме «Мои цвета» (для параметра [Сохранение оригинала] задано значение [Вкл.]).
- При наличии папок с совпадающими номерами или изображений с одинаковыми номерами в одной папке воспроизведение изображений невозможно.
- Информацию о структуре папок и типах изображений см. на компакт-диске в *Вводном руководстве по программному обеспечению цифровой камеры Canon*.

См. также *Руководство пользователя камеры, Основные операции* (стр. 11).

🔍 Увеличение изображений



1 Нажмите рычаг зуммирования в направлении 🔍.

- Отображаются символ **SET**  и увеличенная область изображения.
- Изображение может увеличиваться приблизительно в 10 раз.



Приблизительное положение отображаемой области

2 Для перемещения по изображению используйте кнопки , , или .

- При нажатии кнопки **FUNC./SET** в режиме увеличения камера переключается в режим перехода между изображениями и отображается символ **SET** . С помощью кнопки  или  можно перейти к следующему или предыдущему изображению с тем же коэффициентом увеличения. Режим перехода между изображениями отменяется повторным нажатием кнопки **FUNC./SET**.
- Коэффициент увеличения изменяется рычагом зуммирования.

Отмена увеличения





Нажмите рычаг зуммирования в направлении . (Увеличение можно также быстро отменить, нажав кнопку **MENU**.)



Увеличение кадров из видеofilмов и изображений, воспроизводимых в индексном режиме, невозможно.

Одновременный просмотр 9 изображений (Индексный режим)

1 Нажмите рычаг зуммирования в направлении .

- Можно одновременно просматривать до девяти изображений.
- Выбор изображений производится кнопками , ,  и .





Выбранное изображение



Видеофильм

Переключение между наборами из девяти изображений

При нажатии рычага зуммирования в направлении  в индексном режиме отображается шкала перехода, позволяющая переходить между наборами из 9 изображений.

- С помощью кнопки  или  перейдите к предыдущему или следующему набору из 9 изображений.
- Для перехода на первый или последний набор изображений нажмите кнопку  или  при нажатой кнопке **FUNC./SET**.







Шкала перехода

Возврат в режим воспроизведения одиночного изображения

Нажмите рычаг зуммирования в направлении .

Переход между изображениям

Если на карту памяти записано много изображений, для поиска требуемого кадра удобно использовать пять перечисленных ниже режимов поиска.

	Через 10 сним.	Переход сразу через 10 изображений.
	Через 100 сним.	Переход сразу через 100 изображений.
	Переход по дате	Переход на первое изображение для каждой даты съемки.
	К видео	Переход к видеофильму.
	К папке	Отображение первого изображения в каждой папке.

1 В режиме воспроизведения одиночного изображения нажмите кнопку .

- Камера переключается в режим перехода по поиску.
- Вид экрана для разных критериев поиска немного отличается.



Расположение текущего отображаемого изображения.

Количество изображений, соответствующих критерию поиска.

2 Кнопкой или выберите критерий поиска, затем нажмите кнопку или .

Возврат в режим воспроизведения одиночного изображения
Нажмите кнопку **MENU**.

Просмотр видеофильмов





В индексном режиме воспроизведение видеофильмов невозможно.

1 Выведите на экран видеофильм и нажмите кнопку .

- Видеофильмы помечаются значком .













Панель управления видеофильмом

Уровень громкости
(Настраивается кнопками  и )

2 Выберите (Воспроизведение) и нажмите кнопку .

- При нажатии кнопки **FUNC./SET** во время воспроизведения видеофильма воспроизведение приостанавливается. Оно возобновляется при повторном нажатии этой кнопки.
- После завершения видеофильма воспроизведение останавливается и отображается последний кадр. Для отображения панели управления видеофильмом нажмите кнопку **FUNC./SET**.

Использование панели управления видеофильмом

	Завершение воспроизведения и возврат в режим воспроизведения одиночного изображения
	Печать (при подсоединенном принтере отображается соответствующий значок; подробнее см. <i>Руководство по прямой печати</i>)
	Воспроизведение
	Замедленное воспроизведение (С помощью кнопки  можно замедлить воспроизведение, с помощью кнопки  – ускорить воспроизведение.)
	Отображение первого кадра
	Предыдущий кадр (перемотка назад, если удерживать нажатой кнопку FUNC./SET)
	Следующий кадр (перемотка вперед, если удерживать нажатой кнопку FUNC./SET)
	Отображение последнего кадра
	Редактирование (переключение в режим редактирования видеофильма) (стр. 73)



- При просмотре видеофильма на экране телевизора громкость регулируется с помощью органов управления телевизора (стр. 89).
- В режиме замедленного воспроизведения звук не воспроизводится.

Редактирование видеофильмов

Можно удалять части записанных видеофильмов.



Возможно редактирование (с шагом 1 с) видеофильмов длительностью на менее 1 с до места редактирования; однако редактирование защищенных видеофильмов и видеофильмов длительностью менее 1 с невозможно.

1 Выберите (Правка) на панели управления видеофильмом

и нажмите кнопку .



- Открываются панель и шкала редактирования видеофильма.

Панель редактирования видеофильма



Шкала редактирования видеофильма

2 Кнопкой или выберите (Начало отрезка) или (Конец отрезка), а кнопкой или выберите место отреза ().

- Для проверки временно отредактированного видеофильма выберите  (Воспроизведение) и нажмите кнопку **FUNC./SET**.
- При выборе  (Выход) редактирование отменяется и производится возврат к панели управления видеофильмом.

3 Выберите (Сохранить) и нажмите кнопку .

4 Выберите пункт [Новый файл] или [Перезаписать], затем нажмите кнопку .

- Пункт [Новый файл] позволяет сохранить отредактированный видеофильм в файле с новым именем. Исходные данные не изменяются.

Обратите внимание, что при нажатии кнопки **FUNC./SET** во время сохранения видеофильма сохранение отменяется.

- При выборе пункта [Перезаписать] отредактированный видеофильм сохраняется с исходным именем. Исходные данные стираются.
- Если на карте памяти недостаточно свободного места, доступен только пункт [Перезаписать].



Сохранение отредактированного видеофильма может занять до 3 мин. Если в процессе сохранения аккумулятор разрядится, сохранение отредактированного видеофильма будет невозможно. При редактировании видеофильмов рекомендуется использовать полностью заряженный аккумулятор или дополнительно приобретаемый сетевой блок питания АСК900 (стр. 109).

Поворот изображений на мониторе

Изображение на мониторе можно повернуть по часовой стрелке на 90° или 270°.



Оригинал



90°



270°

1 Меню (Меню показа) .

См. раздел *Меню и настройки* (стр. 27).

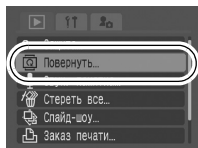

2 Кнопкой или выберите изображение для поворота, затем поверните его, нажимая кнопку .

- При каждом нажатии кнопки **FUNC./SET** производится циклическое изменение ориентации в порядке 90°/270°/исходная.
- Эту операцию можно также выполнять в индексном режиме.



- Поворот кадров видеофильмов невозможен.
- При загрузке в компьютер ориентация изображений, повернутых самой камерой, будет зависеть от используемого программного обеспечения.

Воспроизведение с использованием эффектов перехода

Можно выбрать эффект перехода, используемый при переходе между изображениями.



Яркость отображаемого изображения постепенно уменьшается, затем постепенно появляется новое изображение.



Нажмите кнопку ← для появления предыдущего изображения слева или кнопку → для появления следующего изображения справа.

1

Меню  (Меню показа)   .

См. раздел *Меню и настройки* (стр. 27).

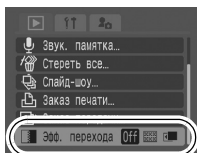

Эффект перехода не используется при переключении на другое изображение во время считывания изображения с карты памяти.

Добавление звуковых комментариев к изображению

В режиме воспроизведения (включая воспроизведение одиночных изображений и индексный режим) к изображению можно добавлять звуковые комментарии (максимум 60 с). Звуковые данные сохраняются в формате WAVE.

1

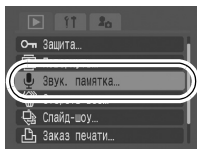

Меню  (Меню показа) .

См. раздел *Меню и настройки* (стр. 27).



2 Кнопкой **←** или **→** выберите изображение, к которому требуется добавить звуковой комментарий, затем нажмите кнопку .

● Открывается панель управления звуковыми комментариями.

3 Выберите  (Запись) и нажмите кнопку .

● Отображаются прошедшее и оставшееся время.







● При нажатии кнопки **FUNC./SET** запись приостанавливается. При повторном нажатии этой кнопки запись возобновляется.

● К одному изображению можно добавить звуковую запись длительностью до 60 с.



Панель звукового комментария
Прошедшее время/
Оставшееся время
Громкость _____
(Настраивается
кнопками **↑** и **↓**)

Панель звукового комментария







	Выход
	Запись
	Пауза
	Воспроизведение
	Стирание
	Выберите вариант [Стереть] на экране запроса подтверждения и нажмите кнопку FUNC./SET .

-  Добавление звуковых комментариев к видеofilmам невозможно.
- Удаление звуковых комментариев к защищенным файлам невозможно.

Автоматическое воспроизведение (Слайд-шоу)

Автоматическое воспроизведение изображений с карты памяти.

Настройка изображений для слайд-шоу основана на стандарте DPOF (Формат заказа цифровой печати) (стр. 83).





	Все снимки	Последовательно воспроизводятся все изображения, записанные на карте памяти.
	Дата	Последовательно воспроизводятся изображения, помеченные указанной датой.
	Папка	Последовательно воспроизводятся изображения из указанной папки.
	Видео	Последовательно воспроизводятся только файлы видеofilмов.
	Фотографии	Последовательно воспроизводятся только файлы фотографий.
	Польз. 1-3	Последовательно воспроизводятся изображения, выбранные для соответствующего слайд-шоу (Польз. 1-3) (стр. 80).

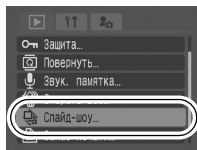

1 Меню (Меню показа) .

См. раздел *Меню и настройки* (стр. 27).



2 Выберите , , , , или - .

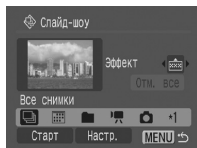

- В случае  или  выберите воспроизводимую дату или папку (стр. 80).
- В случае ,  или  выберите изображения для воспроизведения (стр. 80).

- Если при воспроизведении изображений требуется использоваться эффекты перехода, кнопкой  выберите пункт [Эффект], затем выберите тип эффекта кнопкой  или  (см. следующую страницу).



3 Выберите [Старт] и нажмите

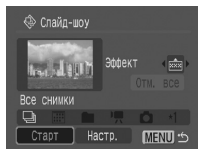

кнопку .

- Во время слайд-шоу доступны перечисленные ниже функции.
 - Приостановка/возобновление слайд-шоу: нажмите кнопку **FUNC./SET**.
 - Быстрая перемотка слайд-шоу вперед/назад: нажмите кнопку  или  (для ускорения переключения между изображениями удерживайте эту кнопку нажатой).
 - Остановка слайд-шоу: нажмите кнопку **MENU**.



Эффекты перехода

Можно выбрать эффект перехода, используемый при смене изображений.



	По мере постепенного перемещения нового изображения снизу вверх его яркость постепенно увеличивается.
	Новое изображение сначала появляется в форме креста, затем постепенно открывается все изображение.
	Части нового изображения перемещаются по горизонтали, затем изображение расширяется на весь экран.



В режиме воспроизведения одиночного изображения можно запустить слайд-шоу с текущего изображения, нажав кнопку  при нажатой кнопке **FUNC./SET**. Обратите внимание, что если при выполнении этой операции отображается последнее снятое изображение, слайд-шоу начинается с первого изображения для этой даты.

Выбор даты съемки изображения или папки для воспроизведения (/)

1 Выберите  или  и нажмите кнопку .

2 Кнопкой  или  выберите воспроизводимую дату или папку, затем нажмите кнопку .



Дата



Папка

Выбор изображений для воспроизведения (*1 – *3)

Выберите изображения, которые требуется воспроизвести, и сохраните их в виде слайд-шоу (Польз. 1, 2 или 3). Можно выбрать максимум 998 изображений. Изображения воспроизводятся в порядке их выбора.

1 Выберите *1, *2 или *3 и нажмите кнопку .

- Сначала отображается только значок *1. После задания слайд-шоу *1 вид этого значка изменяется на *1√ и отображается значок *2. При задании слайд-шоу *2 и *3 вид значков изменяется аналогичным образом.

2 Для перемещения между изображениями для воспроизведения служат кнопки ← и →, а для выбора или отмены выбора изображений служит кнопка .

- Изображения можно также выбирать в индексном режиме.
- При нажатии кнопки **MENU** установки отменяются.

Флажок, означающий выбор
Порядковый номер
выбранного изображения



Выбор всех изображений

- 1 После выбора **1**–**3** на шаге 1 (стр. 80) кнопкой **↑** выберите пункт [Отм. все] и нажмите кнопку **FUNC./SET**.
 - 2 Кнопкой **↑** выберите [Отм. все] и нажмите кнопку **FUNC./SET**.
 - 3 Кнопкой **→** выберите [OK] и нажмите кнопку **FUNC./SET**.
- Для отмены выбора всех изображений нажмите кнопку [Сброс].

Настройка длительности воспроизведения и параметров повтора

● Время

Задаёт длительность воспроизведения каждого изображения. Возможны значения 3–10 с, 15 с и 30 с. Время отображения может немного изменяться в зависимости от изображения.

● Повтор

Определяет, остановится ли слайд-шоу после показа всех изображений или будет непрерывно повторяться с начала, пока не будет остановлено.

1 Выберите пункт [Настр.] и нажмите кнопку .

2 Выберите параметр [Время] или [Повтор], затем выберите требуемый вариант.

- При нажатии кнопки **MENU** установки отменяются.

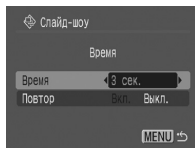

Защита изображений

Ценные изображения и видеofilмы можно защитить от случайного стирания.

- 1 Меню  (Меню показа)  .**
См. раздел *Меню и настройки* (стр. 27).

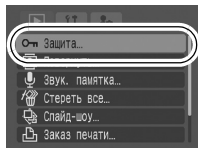

- 2 Выберите защищаемое изображение и нажмите кнопку .**



- При повторном нажатии кнопки **FUNC./SET** установка отменяется.
- Установить защиту изображений можно также в индексном режиме.



Значок защиты

Стирание всех изображений

-  Помните, что стертые изображения невозможно восстановить. Будьте внимательны при стирании изображений.
- Эта функция не позволяет стирать защищенные изображения.

- 1 Меню  (Меню показа)  .**
См. раздел *Меню и настройки* (стр. 27).

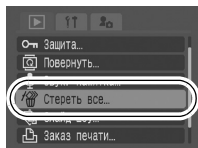

- 2 Выберите [OK] и нажмите кнопку .**

- Для выхода из операции без выполнения стирания выберите [Отмена].



Если требуется стереть с карты памяти не только изображения, но и все остальные данные, отформатируйте карту памяти (стр. 23).

Задание установок печати DPOF

С помощью камеры можно заранее выбрать на карте памяти изображения для печати и указать количество печатаемых экземпляров. Это исключительно удобно для печати изображений на принтере, поддерживающем прямую печать, или для передачи изображений в фотоателье, поддерживающее стандарт DPOF.

Для карт памяти, на которых параметры печати заданы на другой DPOF-совместимой камере, может отображаться символ . Установки, задаваемые на Вашей камере, затирают такие параметры.

Одиночные изображения

1 Меню (Меню показа) .

См. раздел *Меню и настройки* (стр. 27).

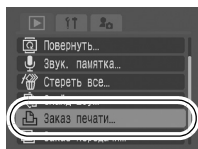

2 Выберите [Заказ] и нажмите кнопку .

- При выборе варианта [Сброс] все параметры печати для изображений отменяются.

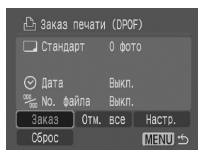

3 Выберите изображения для печати.

- Способ выбора зависит от заданного типа печати (стр. 85).
 -  (Стандарт)/ (Оба)
Выберите изображение, нажмите кнопку **FUNC./SET**, затем кнопками  и  выберите количество печатаемых экземпляров (макс. 99).
 -  (Индекс)
Выделите изображение и нажмите кнопку **FUNC./SET** для выбора или отмены выбора изображения.
- Изображения можно также выбирать в индексном режиме.

Число печатаемых экземпляров



Метка выбора для индексной печати



Все изображения на карте памяти

1 Меню (Меню показа) .

См. раздел *Меню и настройки* (стр. 27).

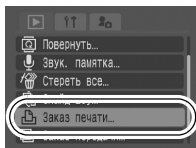

2 Выберите [Отм. все] и нажмите кнопку .

- При выборе варианта [Сброс] все параметры печати для изображений отменяются.
- Задается печать по одному экземпляру каждого изображения.

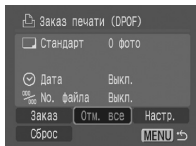

3 Выберите [OK] и нажмите кнопку .



- Распечатки с некоторых принтеров или из некоторых фотоателье могут не соответствовать указанным параметрам печати.
- Задание параметров печати для видеофильмов невозможно.



- Изображения печатаются в порядке номеров их файлов.
- Можно выбрать максимум 998 изображений.
- Если для параметра [Тип печати] установлено значение [Оба], можно задать количество экземпляров. Если установлен тип [Индекс], задание количества экземпляров невозможно (печатается только один экземпляр).
- Не следует задавать дату в установках печати DPOF для печати изображений, в которые включена дата с помощью функции [Штамп даты]. В противном случае дата может быть напечатана дважды.

Установка стиля печати

Стиль печати задается после выбора изображения для печати. Возможны следующие установки печати.

Тип печати	Стандарт	Печать по одному изображению на страницу.
	Индекс	Печать отобранных изображений уменьшенного размера вместе в индексном формате.
	Оба	Печать изображений в обоих форматах: стандартном и индексном.
Дата	Впечатывание даты.	
Но. файла	Впечатывание номера файла.	

1 Меню (Меню показа) .

См. раздел *Меню и настройки* (стр. 27).

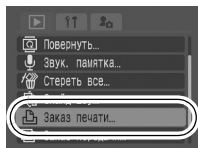

2 Выберите пункт [Настр.] и нажмите кнопку .

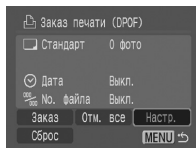

3 Выберите [Тип печати], [Дата] или [No. файла], затем задайте параметры.



- Параметры «Дата» и «No. файла» следующим образом изменяются в соответствии с типом печати.
 - Индекс
Одновременное задание для параметров [Дата] и [No. файла] значения [Вкл.] невозможно.
 - Стандарт или Оба
Для параметров [Дата] и [No. файла] можно одновременно установить значения [Вкл.], однако печатаемая информация может зависеть от принтера.
- Даты, включенные в изображение в режиме  (Печать даты на открытке) (стр. 39), распечатываются, даже если для параметра [Дата] задано значение [Выкл.].
- Дата печатается в формате, выбранном в меню [Дата/Время] (стр. 30).

Задание параметров передачи DPOF

Камера позволяет задать параметры изображений перед их загрузкой в компьютер. Инструкции по передаче изображений в компьютер см. на компакт-диске *Вводное руководство по программному обеспечению цифровой камеры Canon*.

Установки, используемые в камере, совместимы со стандартами формата заказа цифровой печати (DPOF).

Для карт памяти, на которых параметры передачи заданы на другой DPOF-совместимой камере, может отображаться символ . Установки, задаваемые на Вашей камере, затирают такие параметры.

Одиночные изображения

1 Меню (Меню показа) .

См. раздел *Меню и настройки* (стр. 27).

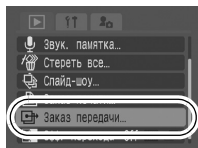

2 Выберите [Заказ] и нажмите кнопку .

- При выборе варианта [Сброс] все параметры заказа передачи отменяются.

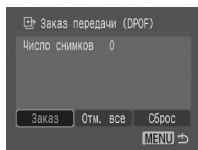

3 Выберите передаваемое изображение и нажмите кнопку .

- При повторном нажатии кнопки **FUNC./SET** выбор изображения отменяется.
- Изображения можно также выбирать в индексном режиме.

Значок выбора для передачи



Все изображения на карте памяти

1 Меню (Меню показа) .

См. раздел *Меню и настройки* (стр. 27).

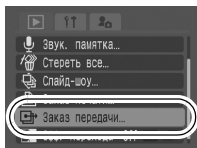

2 Выберите [Отм. все] и нажмите кнопку .

- При выборе варианта [Сброс] все параметры заказа передачи отменяются.

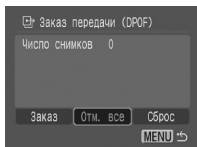

3 Выберите [OK] и нажмите кнопку .



- Изображения передаются в порядке номеров их файлов.
- Можно выбрать максимум 998 изображений.

Просмотр изображений на экране телевизора

Телевизор с видеовходом, подключенный к камере с помощью прилагаемого AV (аудио/видео) кабеля, можно использовать в качестве монитора для съемки или воспроизведения изображений.

1 Выключите камеру и телевизор.

2 Подсоедините AV-кабель к разъему A/V OUT камеры.

- Откройте крышку разъемов, подцепив ее ногтем за нижний край, и полностью вставьте штекер AV-кабеля.

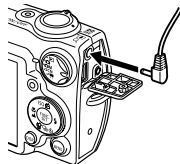

3 Подключите другие разъемы AV-кабеля к разъемам VIDEO IN и AUDIO IN телевизора.

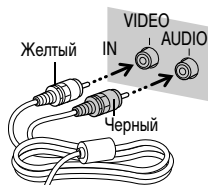

4 Включите телевизор и переключите его в режим видео.

5 Включите камеру.



Формат видеосигнала (NTSC или PAL) можно переключить в соответствии с региональными стандартами (стр. 30). Установки по умолчанию зависят от региона.

- NTSC: Япония, США, Канада, Тайвань и др.
- PAL: Европа, Азия (кроме Тайваня), Океания и др.

Если видеосистема установлена неверно, изображения с камеры могут отображаться неправильно.

Индивидуальная настройка камеры (параметры «Моя камера»)

Меню «Моя камера» позволяет настроить начальную заставку и звуковые сигналы включения питания, автоспуска, нажатия кнопок и срабатывания затвора. Изменение и регистрация этих параметров позволяют настраивать камеру по собственному вкусу.

Изменение параметров меню «Моя камера»

1 Меню (Моя камера) ► Пункт меню.

См. раздел *Меню и настройки* (стр. 27).

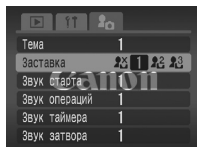

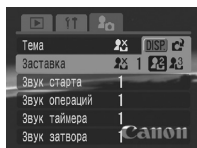

2 Выберите параметр, который требуется установить.

- Для задания всех параметров выберите пункт [Тема].





Регистрация параметров «Моя камера»

В пункты меню  и  можно в качестве параметров «Моя камера» добавить изображения, записанные на карте памяти, и новые записанные звуки. Можно также загрузить в камеру изображения и звуки с компьютера с помощью прилагаемого программного обеспечения.



Для восстановления значений параметров «Моя камера» по умолчанию требуется компьютер. Для восстановления в камере значений по умолчанию используйте прилагаемую программу (ZoomBrowser EX или ImageBrowser).

1

Поверните диск установки режима в положение  (воспроизведение) ► Меню  (Моя камера) ► Регистрируемый пункт меню.

См. раздел *Меню и настройки* (стр. 27).

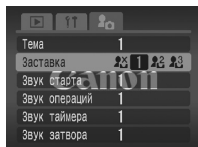

2

Выберите  или  и нажмите кнопку .

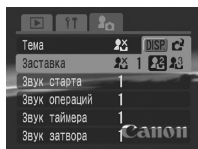

3 Выберите изображение или запишите звук.

● Заставка



Выберите регистрируемое изображение и нажмите кнопку **FUNC./SET**.

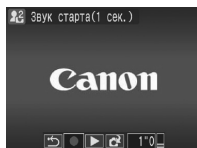

● Звук старта, звук операций, звук таймера и звук затвора

Выберите значок  (Запись), затем нажмите кнопку **FUNC./SET**. После записи выберите значок  (Зарегистрировать) и нажмите кнопку **FUNC./SET**.



- По истечении времени, отведенного на запись, запись автоматически останавливается.
- Для воспроизведения записи выберите значок  (Воспроизведение).
- Для выхода из операции без выполнения операции нажмите значок  (Выход).

4 Выберите [OK] и нажмите кнопку .

- Для отмены регистрации выберите пункт [Отмена].

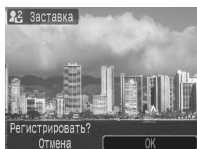

- В параметрах «Моя камера» невозможна регистрация следующих элементов:
 - видеофильмов;
 - звуков, записанных с помощью функции звуковых комментариев (стр. 76).
- При добавлении новых параметров «Моя камера» старые параметры стираются.



Подробнее создание и добавление данных параметров «Моя камера» см. на компакт-диске *Вводное руководство по программному обеспечению цифровой камеры Canon*.

Камера

Камера не работает.

Не включено питание.

- Нажмите кнопку питания (*Руководство по основным операциям*, стр. 5).

Открыта крышка гнезда карты памяти/отсека аккумулятора.

- Убедитесь, что крышка гнезда карты памяти/отсека аккумулятора надежно закрыта (*Руководство по основным операциям*, стр. 2).

Недостаточное напряжение аккумулятора (отображается сообщение «Поменяйте батарею»).

- Установите в камеру полностью заряженный аккумулятор (*Руководство по основным операциям*, стр. 2).
- Используйте комплект сетевого питания АСК900 (приобретается дополнительно) (стр. 109).

Плохой контакт между клеммами аккумулятора и камерой.

- Перед зарядкой или использованием аккумулятора протрите клеммы мягким ватным тампоном (стр. 105).

Слышен звук внутри камеры

Изменено положение камеры (горизонтальное/вертикальное).

- Сработал механизм определения ориентации камеры. Это не является неисправностью.

При включении питания

Отображается сообщение «Карта заблокирована!».

Язычок защиты от записи на карту памяти установлен в положение защиты от записи.

- Для записи на карту памяти, стирания с нее данных или ее форматирования сдвиньте язычок вверх (стр. 107).

Отображается меню «Дата/Время».

Разряжен встроенный литиевый аккумулятор.

- Немедленно замените его на заряженный аккумулятор (*Руководство по основным операциям*, стр. 4).

Дисплей выглядит темным.

При ярком солнечном или другом освещении изображение на ЖК-мониторе может выглядеть темным.

- Это не является неисправностью и не влияет на снимаемые изображения.

Изображение на дисплее мигает.

Изображение на дисплее мигает при съемке с флуоресцентным освещением.

- Это не является неисправностью камеры (мигание записывается при съемке видеопленок, но не фотографий).

На ЖК-мониторе появляется красная или пурпурная полоса света.

Объект слишком яркий.

- Это обычное явление для устройств, содержащих матрицы ПЗС, и не является неисправностью. Эта полоса света не записывается при съемке фотографий, однако записывается при съемке видеопленок.

Появляется символ .

Вероятно, из-за недостаточной освещенности установлена длительная выдержка затвора.

- Увеличьте чувствительность ISO (стр. 64), установите любой режим работы вспышки, кроме  (вспышка выключена), или закрепите камеру на устойчивой поверхности (например, на штативе) (*Руководство по основным операциям*, стр. 9).

Появляется символ .

Этот символ отображается при использовании карты памяти с параметрами печати, параметрами передачи или параметрами выбора изображений для слайд-шоу, заданными с помощью другой DPOF-совместимой камеры.

- Установки, задаваемые на Вашей камере, затирают такие параметры (стр. 83).

Видны шумы./Неравномерные движения объекта.



При съемке в темноте камера автоматически увеличивает яркость изображения на ЖК-мониторе, чтобы его было лучше видно (стр. 17).

- Это не оказывает влияния на записываемое изображение.

Съемка

Камера не снимает.

Диск установки режима находится в положении  (воспроизведение).

- Поверните диск установки режима в положение , , **SCN** или  (*Руководство по основным операциям*, стр. 6).

Вспышка заряжается.

- После завершения зарядки индикатор загорится оранжевым светом. Затем можно нажать кнопку спуска затвора (стр. 22).

Карта памяти полностью заполнена.

- Установите новую карту памяти (*Руководство по основным операциям*, стр. 2).
- При необходимости загрузите изображения в компьютер, а затем сотрите их с карты памяти, чтобы освободить место (стр. 82, *Руководство по основным операциям*, стр. 20).

Карта памяти не отформатирована должным образом.

- Отформатируйте карту памяти (стр. 23).
- Если форматирование не помогает, возможно, повреждены логические схемы карты памяти. Обратитесь в ближайшее отделение службы поддержки клиентов компании Canon.

Карта памяти SD защищена от записи.

- Переместите язычок защиты от записи карты памяти SD вверх (стр. 107).

Изображение в видоискателе и снимаемое изображение.

Обычно записываемое изображение охватывает большую часть сцены, чем изображение в видоискателе.

- Контролируйте фактический размер изображения по ЖК-монитору. При съемке крупным планом пользуйтесь ЖК-монитором (стр. 15).

Изображение размытое или не в фокусе.

Для параметра [Подсветка AF] задано значение [Выкл.].

- Если из-за недостаточной освещенности возникают сложности с фокусировкой, включается подсветка автофокусировки. Так как подсветка автофокусировки не работает, если она выключена, задайте для нее значение [Вкл.] (стр. 28). При использовании подсветки автофокусировки следите, чтобы не перекрывать луч подсветки пальцами.

Смещение камеры при нажатии кнопки спуска затвора.

- При настройке автоспуска на режим  (2 с) затвор срабатывает через 2 с, когда сотрясение камеры прекращается, что предотвращает смазывание изображения (стр. 40). Еще лучшие результаты можно получить, установив камеру на устойчивую поверхность или на штатив.

Снимаемый объект находится за пределами диапазона фокусировки.

- Производите съемку на допустимом расстоянии от объекта (стр. 113).
- Для съемки удаленных объектов используйте режим «Бесконечность» (*Руководство по основным операциям*, стр. 10).

Объект не подходит для автофокусировки.

- Используйте для съемки фиксацию фокусировки или фиксацию автофокусировки (стр. 47).

Объект на записанном изображении слишком темный.

Освещенность недостаточна для съемки.

- Установите для вспышки режим  (вспышка вкл.) (*Руководство по основным операциям*, стр. 9).

Объект слишком темен относительно фона.

- Установите положительное (+) значение компенсации экспозиции (стр. 51).
- Используйте фиксацию автоэкспозиции или точечный замер (стр. 48, 50).

Объект расположен слишком далеко и не освещается вспышкой.

- При использовании встроенной вспышки производите съемку на правильном расстоянии от объекта (стр. 114).
- Увеличьте чувствительность ISO и повторите съемку (стр. 64).

Объект на записанном изображении слишком яркий.

Объект расположен слишком близко и засвечивается вспышкой.

- При использовании встроенной вспышки производите съемку на правильном расстоянии от объекта (стр. 114).

Объект слишком ярок относительно фона.

- Установите отрицательное (-) значение компенсации экспозиции (стр. 51).
- Используйте фиксацию автоэкспозиции или точечный замер (стр. 48, 50).

Слишком яркий свет светит непосредственно в камеру или отражается от объекта.





- Измените угол съемки.

Вспышка включена.

- Установите для вспышки режим  (вспышка выкл.) (*Руководство по основным операциям*, стр. 9).

Изображение мигает белым цветом. Изображение содержит шумы.

Слишком высокая чувствительность ISO.

- При более высокой чувствительности возрастают шумы изображения. Для получения чистого изображения используйте как можно меньшую чувствительность (стр. 64).
- В режимах , , ,  и  чувствительность ISO увеличивается, и возможно появление шума.

На изображении видны белые точки.

Свет вспышки отражается от находящихся в воздухе частиц пыли или насекомых. Этот эффект особенно заметен в широкоугольном положении объектива.

- Это обычное явление для цифровых камер, и оно не является неисправностью.

Глаза выглядят красными.

При съемке со вспышкой при тусклом освещении глаза на снимке могут получиться красными в результате отражения света от сетчатки глаза.

- Используйте режим  (авто с уменьшением эффекта «красных глаз») (*Руководство по основным операциям*, стр. 9). Для эффективной работы этой функции фотографируемые люди должны смотреть прямо на лампу уменьшения эффекта «красных глаз». Попросите фотографируемых смотреть прямо на лампу.
- Еще лучших результатов можно добиться, увеличив освещенность в помещении или подойдя ближе к объекту. Для достижения оптимальных результатов затвор срабатывает приблизительно через 1 с после срабатывания лампы уменьшения эффекта «красных глаз».

Снизилась скорость непрерывной съемки.

Ухудшились характеристики карты памяти.

- Для повышения скорости непрерывной съемки рекомендуется отформатировать карту памяти в камере после сохранения всех хранящихся на ней изображений в компьютере (стр. 23, *Руководство по основным операциям*, стр. 20).

Изображения медленно записываются на карту памяти.

Карта памяти была отформатирована в другом устройстве.

- Используйте карту памяти, отформатированную в этой камере (стр. 23).

Объектив не убирается.

Крышка гнезда карты памяти/ отсека аккумулятора была открыта при включенном питании.

- Закройте крышку гнезда карты памяти/ отсека аккумулятора, затем выключите питание (*Руководство по основным операциям*, стр. 2).

Неправильно отображается время записи или съемка неожиданно останавливается.

Используются карты памяти следующих типов:

- карты с низкой скоростью записи;
- карты, отформатированные в другой камере или в компьютере;
- карты, на которые многократно записывались и стирались изображения.

● Хотя во время съемки длительность записи может отображаться неправильно, видеofilьм записывается на карту памяти правильно. Время записи будет отображаться правильно, если отформатировать карту памяти в этой камере (кроме карт памяти с низкой скоростью записи) (стр. 23).

На ЖК-мониторе отображается символ «!».

Если во встроенной памяти камеры остается слишком мало свободного места, на ЖК-мониторе отображается красный символ «!» и через короткое время камера автоматически прекращает съемку.

● Попробуйте предпринять следующие меры.

- Перед съемкой отформатируйте карту памяти (стр. 23).
- Уменьшите разрешение или частоту кадров (стр. 34).
- Используйте карту с высокой скоростью записи (SDC-512MSH и т.п.).

Не работает зуммирование.

Рычаг зуммирования нажат во время съемки в режиме видеofilьма.

● Установите требуемое фокусное расстояние до начала съемки в режиме видеofilьма (*Руководство по основным операциям*, стр. 8). Обратите внимание, что во время съемки можно использовать цифровой зум, но только в режиме видеосъемки «Стандартный» (стр. 37).

Воспроизведение невозможно.

Произведена попытка воспроизвести изображения, снятые другой камерой или отредактированные на компьютере.

- Если изображения с компьютера не открываются в камере, загрузите их в камеру с помощью прилагаемого программного обеспечения ZoomBrowser EX или ImageBrowser.

Имя файла было изменено на компьютере или было изменено местоположение файла.

- Задайте имя файла или его расположение в соответствии с форматом/структурой файлов в камере. (Подробнее см. компакт-диск с *Вводным руководством по программному обеспечению цифровой камеры Canon*).

Редактирование видеofilмов невозможно.

Редактирование некоторых видеofilмов, снятых другой камерой, может быть невозможно.

Неправильное воспроизведение видеofilмов.

В случае карт памяти с низкой скоростью чтения при воспроизведении видеofilмов, записанных с высокими разрешением и частотой кадров, возможны кратковременные приостановки воспроизведения.

При воспроизведении видеofilма на недостаточно мощном компьютере возможен пропуск кадров или искажение звука.

При воспроизведении на экране телевизора или видеоаппаратуре видеofilмов, записанных в режиме  (Скоростной) в видеоформате PAL, скорость воспроизведения может быть ниже скорости, с которой производилась запись. Для воспроизведения всех кадров можно использовать режим замедленного воспроизведения.

- Для просмотра с исходной частотой кадров рекомендуется воспроизводить видеofilм на ЖК-мониторе камеры или на компьютере.

Изображения медленно считываются с карты памяти.

Карта памяти была отформатирована в другом устройстве.

- Используйте карту памяти, отформатированную в этой камере (стр. 23).

Аккумулятор/зарядное устройство

Аккумулятор быстро разряжается.

Быстрая разрядка аккумулятора при нормальной температуре (23°C) означает, что закончился срок его службы.

- Замените аккумулятор на новый (*Руководство по основным операциям*, стр. 2).

Аккумулятор не заряжается.

Истек срок службы аккумулятора.

- Замените аккумулятор на новый (*Руководство по основным операциям*, стр. 2).

Вывод на экран телевизора

Изображение не выводится на экран телевизора.

Установлена неправильная видеосистема.

- Установите видеосистему (NTSC или PAL), соответствующую телевизору (стр. 30).

Съемка в панорамном режиме.

- В режиме съемки панорам изображение не выводится на экран телевизора. Отмените панорамный режим (*Руководство по основным операциям*, стр. 6).

Список сообщений

Во время съемки или воспроизведения на ЖК-мониторе могут отображаться следующие сообщения. Сообщения, отображаемые при подключении к принтеру, см. в *Руководстве по прямой печати*.

Занят...

- Идет запись изображения на карту памяти или чтение с нее. Запускается режим воспроизведения.

Нет карты памяти

- При включении питания в камере отсутствует карта памяти.

Карта заблокирована!

- Карта памяти SD защищена от записи.

Не записывается!

- При съемке изображения не установлена карта памяти или произведена попытка добавить комментарий к видеofilmу.

Ошибка карты памяти

- Карта памяти неисправна.

Карта памяти полна

- Карта памяти полностью заполнена, и запись или сохранение невозможны. Кроме того, невозможна запись дополнительных параметров изображений или звуковых комментариев.

Ошибка с названием!

- Невозможно создать данное изображение, поскольку существует изображение с тем же именем, что и папка, которую пытается создать камера, либо достигнут максимально допустимый номер файла. В меню «Настройка» установите для пункта «Нумер. файлов» значение [Автосброс]. Сохраните все требуемые изображения на компьютере, затем заново отформатируйте карту памяти. Помните, что при форматировании будут стерты все изображения и другие данные.

Поменяйте батарею

- Уровень заряда аккумулятора недостаточен для работы камеры. Без промедления замените аккумулятор на заряженный или зарядите аккумулятор.

Нет снимков

- На карте памяти нет записанных изображений.

Снимок слишком большой

- Произведена попытка просмотра изображения формата более 4992 x 3328 пикселей или с большим объемом данных.

Несовместимый JPEG формат

- Произведена попытка просмотра несовместимого изображения JPEG.

Данные повреждены

- Произведена попытка просмотра изображения, данные которого испорчены.

RAW

- Произведена попытка просмотра изображения RAW.

Неидентифицируемый снимок

- Вы попытались воспроизвести изображение, которое было записано в виде данных специального типа (данных запатентованного типа, используемого в камере другой фирмы-изготовителя, и т.д.), или воспроизвести видеофильм, снятый другой камерой.

Не увеличивается!

- Произведена попытка увеличить кадр видеофильма или изображение, которое было снято другой камерой, записано в виде данных другого типа или отредактировано на компьютере.

Поворот невозможен!

- Произведена попытка повернуть кадр видеофильма или изображение, которое было снято другой камерой, записано в виде данных другого типа или отредактировано на компьютере.

Несовместимый WAVE формат

- Добавление звукового комментария к данному изображению невозможно из-за неправильного типа данных существующего звукового комментария.

Снимок не регистрируется!

- Попытка зарегистрировать в качестве начальной заставки изображения, снятого другой камерой, или видеофильма.

Защищено!

- Попытка стереть или отредактировать защищенное изображение, видеофильм или звуковой комментарий.

Много пометок

- Параметры печати, параметры передачи или параметры слайд-шоу установлены для слишком большого количества изображений. Дальнейшая обработка невозможна.

Не удается это закончить!

- Невозможно сохранить параметры печати, передачи или слайд-шоу.

Не удается выбрать снимок

- Вы попытались установить параметры печати для изображения, отличного от JPEG.

Ехх

- (хх: число) Сбой в работе камеры. Выключите и снова включите питание, затем произведите съемку или попробуйте просмотреть изображение. Если снова появляется код ошибки, значит возникла неисправность. Запишите код и обратитесь в службу поддержки клиентов компании Canon. Если код ошибки появился сразу после съемки кадра, возможно, что изображение не было записано. Проверьте изображение в режиме воспроизведения.
-

Правила обращения с аккумуляторами

Зарядка аккумулятора

Могут отображаться следующий значок и сообщение.



Низкий уровень заряда. Если предстоит длительная съемка, как можно быстрее перезарядите аккумулятор.

Поменяйте батарею

Уровень заряда аккумулятора недостаточен для работы камеры. Незамедлительно замените аккумулятор.

Меры предосторожности при обращении с аккумулятором

- **Всегда содержите клеммы аккумулятора \oplus \ominus в чистоте.**
Грязные клеммы могут ухудшить контакт между аккумулятором и камерой. Перед зарядкой или использованием аккумулятора протрите клеммы мягким ватным тампоном.
- **При низких температурах емкость аккумулятора может уменьшиться и значок разряженного аккумулятора () может появиться раньше, чем обычно.**
В таких условиях непосредственно перед использованием аккумулятора согрейте его в кармане.
- **Обязательно убедитесь, что в кармане нет металлических предметов, могущих вызвать короткое замыкание (например связки ключей и т.п.).** Возможно короткое замыкание аккумулятора.
- **Не допускайте контакта металлических предметов (например ключей) с клеммами (\oplus) и (\ominus) (рис. А). Во время переноски или при длительном хранении аккумулятора обязательно устанавливайте крышку клемм (рис. В). В этих условиях возможно повреждение аккумулятора.**

Рис. А



Рис. В



- **Рекомендуется использовать аккумулятор в камере до его полной разрядке, затем хранить аккумулятор в помещении с низкой относительной влажностью при температуре 0 – 30°C.**

При хранении полностью заряженного аккумулятора в течение длительного времени (около 1 года) возможно сокращение срока его службы или ухудшение характеристик. Если аккумулятор не используется в течение длительного времени, то приблизительно один раз в год полностью заряжайте и полностью разряжайте его в камере.

Зарядка аккумулятора

- **Литиево-ионный аккумулятор не требует полной разрядки перед зарядкой.**

Аккумулятор можно заряжать в любой момент.

- **Зарядка полностью разряженного аккумулятора занимает приблизительно 95 мин (измерено с использованием стандартов тестирования Canon).**

- Зарядку рекомендуется производить при температуре 5 – 40°C.
- Время зарядки зависит от температуры окружающей среды и степени разряженности аккумулятора.

- **Рекомендуется заряжать его в день использования или накануне, чтобы обеспечить полный заряд.**

Даже заряженные аккумуляторы постепенно самопроизвольно разряжаются.

- **Значительное снижение емкости даже полностью заряженного аккумулятора означает, что закончился срок службы аккумулятора и его необходимо заменить.**

Правила обращения с картами памяти

Язычок защиты от записи



Меры предосторожности при обращении

- Карты памяти представляют собой высокотехнологичные электронные устройства. Запрещается изгибать их, прикладывать к ним усилия или подвергать их ударам и вибрации.
- Запрещается разбирать или вносить изменения в конструкцию карты памяти.
- Не допускайте загрязнения расположенных на обратной стороне карты контактов, попадания на них воды или соприкосновения с посторонними предметами. Не дотрагивайтесь до контактов руками или металлическими предметами.
- Не удаляйте исходную этикетку карты памяти и не закрывайте ее другой этикеткой или наклейкой.
- Делая записи на карте памяти, не используйте карандаш или шариковую ручку. Используйте только ручки с мягким пишущим узлом (например с войлочным пишущим узлом).
- Не пользуйтесь картами памяти и не храните их в следующих местах:
 - в местах с повышенным количеством пыли или песка;
 - в местах с высокой влажностью и высокой температурой.
- Так как некоторые или все данные, записанные на карту памяти, могут быть повреждены или уничтожены в результате воздействия электрических шумов, статического электричества или неполадок карты, рекомендуется производить резервное копирование важных данных.

Форматирование

- **Имейте в виду, что при форматировании (инициализации) карты памяти с нее стираются все данные, в том числе защищенные изображения.**
- **Рекомендуется использовать карты памяти, отформатированные в этой камере.**
 - Карты, входящие в комплект поставки камеры, не требуют дополнительного форматирования.
 - Сбои в работе камеры могут быть вызваны повреждением карты памяти. Повторное форматирование карты памяти может устранить неполадку.
 - В случае сбоев в работе карты памяти другого производителя (не Canon), проблема может разрешиться после повторного форматирования карты.
 - Карты памяти, отформатированные в другой камере, на компьютере или периферийном устройстве, могут неправильно функционировать в данной камере. В таком случае заново отформатируйте карту памяти в данной камере.
- **Если при форматировании в камере возникли сбои, выключите камеру и заново установите карту памяти. Затем включите камеру и повторите форматирование.**

Комплект сетевого питания (продается отдельно)

При длительном использовании камеры или при подсоединении камеры к компьютеру рекомендуется использовать блок питания переменного тока АСК900 (приобретается дополнительно).



Перед подсоединением и отсоединением блока питания переменного тока выключите камеру.

- 1** Подсоедините кабель питания к компактному блоку питания, затем вставьте вилку кабеля в электрическую розетку.

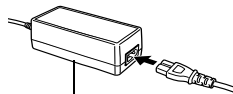

Компактный блок питания
CA-PS500

- 2** Откройте крышку гнезда карты памяти/отсека аккумулятора, затем установите переходник постоянного тока до фиксации со щелчком.

- Закройте крышку гнезда карты памяти/отсека аккумулятора.



Переходник постоянного
тока DR-900

- 3** Откройте крышку разъема переходника постоянного тока и подсоедините кабель к разъему постоянного тока.

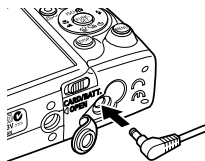

Использование внешней вспышки (продается отдельно)

Вспышка повышенной мощности HF-DC1

Эта вспышка дополняет встроенную вспышку камеры, когда объект расположен слишком далеко для правильного освещения. Для закрепления камеры и вспышки повышенной мощности на монтажном кронштейне следуйте приведенным ниже инструкциям.

Помимо этих указаний, ознакомьтесь с инструкцией к вспышке.

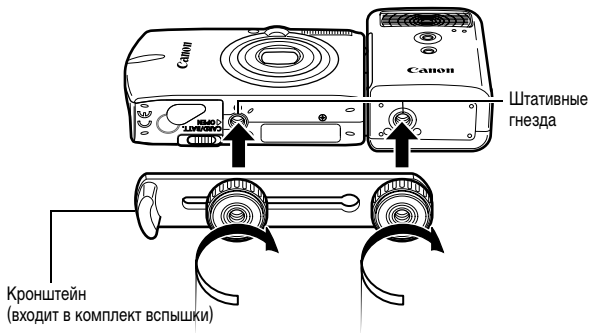

- По мере разрядки элементов питания время зарядки вспышки увеличивается. После завершения работы со вспышкой обязательно устанавливайте переключатель питания/режима в положение [OFF] (Выкл.).
- Во время работы со вспышкой не дотрагивайтесь пальцами до окна вспышки или окон датчиков.
- Вспышка может сработать, если в непосредственной близости используется другая вспышка.
- Вспышка повышенной мощности может не срабатывать вне помещений при ярком солнечном освещении или при отсутствии отражающих объектов.
- При непрерывной съемке вспышка срабатывает только для первого кадра.
- Надежно затягивайте винты крепления, чтобы они не отвинтились. В противном случае камера и вспышка могут упасть и выйти из строя.



- Перед закреплением кронштейна вспышки убедитесь, что в нее установлен литиевый элемент питания (CR123A или DL123).
- Для правильного освещения объекта вспышка должна быть прижата к боковой стороне камеры и располагаться параллельно передней панели камеры.
- Штатив можно использовать даже при установленной вспышке.

Элементы питания

● Значительно снизилась емкость

В случае значительного уменьшения времени работы от элементов питания протрите клеммы сухой тканью. Возможно, клеммы испачканы пальцами.

● Использование при низких температурах (менее 0°C)

Приобретите запасной литиевый элемент питания (CR123A или DL123). Перед заменой элемента питания во вспышке рекомендуется подержать запасной элемент питания в теплом кармане.

● Вспышку не планируется использовать в течение длительного времени

Если оставить элементы питания во вспышке повышенной мощности, они могут протечь и повредить вспышку. Извлеките элементы питания из вспышки повышенной мощности и храните их в сухом прохладном месте.

Уход за камерой

Запрещается использовать для чистки камеры разбавители, бензин, синтетические чистящие средства или воду. Эти вещества могут вызвать обгорание или повреждение оборудования.

Корпус камеры

Аккуратно протирайте корпус камеры мягкой тканью или салфеткой для протирки стекол очков.

Объектив

Сначала удалите пыль и грязь с помощью груши для чистки объективов, затем удалите оставшуюся грязь, осторожно протирая объектив мягкой тканью.



Не допускается использование синтетических чистящих средств для чистки корпуса камеры или объектива. Если удалить загрязнение не удастся, обратитесь в ближайшее отделение службы поддержки клиентов компании Canon по адресу, указанному в конце данного документа или в буклете «Система европейской гарантии Canon (EWS)».

Видоискатель и ЖК-монитор

Пыль и загрязнения следует удалять с помощью груши для чистки объективов. В случае необходимости для удаления стойких загрязнений осторожно протрите мягкой тканью или материалом для протирки стекол очков.



Не допускается прилагать усилия при протирке ЖК-монитора или надавливать на него. Это может привести к повреждению монитора или вызвать другие неполадки.

Технические характеристики

Все данные основаны на стандартных методах тестирования, применяемых компанией Canon. Технические характеристики могут быть изменены без уведомления.

DIGITAL IXUS 750

(W): широкоугольное положение (T): положение телефото

Эффективное количество пикселей	Прибл. 7,1 млн.
Датчик изображения	Матрица ПЗС 1/1,8 дюйма (общее количество пикселей: прибл. 7,4 млн.)
Объектив	7,7 (W) – 23,1 (T) мм (эквивалент для 35-миллиметровой фотопленки: 37 (W) – 111 (T) мм) f/2.8 (W) – f/4.9 (T)
Цифровой зум	Прибл. 4x (макс. прибл. 12x в сочетании с оптическим зумом)
Оптический видоискатель	Видоискатель с зуммированием реального изображения
ЖК-монитор	2,5-дюймовый цветной поликристаллический кремниевый TFT ЖК-монитор низкотемпературного типа, прибл. 115 000 пикселей (область охвата 100%)
Система автофокусировки	Автофокусировка TTL Рамка фокусировки: 9-точечная AiAF/1-точечная AF (фиксированная в центре)
Расстояние съемки (от торца объектива)	Обычный режим: 50 см – бесконечность Макро: 5 – 50 см (W)/30 – 50 см (T) Бесконечность: 3 м – бесконечность
Затвор	Механический затвор + электронный затвор
Выдержка затвора	15 – 1/2000 с Выдержка затвора зависит от режима съемки. При большой выдержке затвора (1,3 с или более) используется функция шумопонижения.
Система замера	Оценочный замер, центрально-взвешенный интегральный замер или точечный замер (фиксированный в центре)
Компенсация экспозиции	±2,0 ступени с шагом 1/3 ступени
Чувствительность	Авто*, эквивалент ISO 50/100/200/400 * Оптимальная чувствительность устанавливается камерой автоматически.

Баланс белого	Автоматический TTL, с фиксированными настройками (предусмотрены настройки: Дневной свет, Облачно, Накаливания, Флуоресцент или Флуоресцент H) или с пользовательскими настройками
Встроенная вспышка	Авто, авто с уменьшением эффекта «красных глаз», вспышка включена с уменьшением эффекта «красных глаз», вспышка включена, вспышка выключена, синхронизация при длительной выдержке
Дальность работы вспышки	Обычный режим: 50 см – 5,0 м (W), 50 см – 3,0 м (T) Макро: 30 – 50 см (W/T) (Если для чувствительности задано значение AUTO.)
Режимы съемки (Фотографии)	Авто, Ручной ¹ , Макро с цифровым зумом ² , Мои цвета ² , Панорамный ² , Специальный сюжет ³ 1 Предусмотрен режим длительной выдержки 2 Может быть выбран в ручном режиме 3 Портрет, Ночная съемка, Дети&Дом. животные, Вечеринка, Листва, Снег, Пляж, Фейерверк, Под водой
(Видеофильм)	Стандартный, Скоростной, Компактный, Мои цвета
Непрерывная съемка	Прибл. 2,0 кадра/с (в режиме высокого разрешения/хорошего качества)
Автоспуск	Спуск затвора производится с задержкой прибл. 10 с/2 с, режим «Установка таймера»
Носитель изображения	Карта памяти SD*/MultiMediaCard Камера протестирована с картами памяти SD емкостью вплоть до 2 Гбайт. Работа с любыми картами памяти не гарантируется.
Формат файлов	Стандарт файловой системы для камер Design rule for Camera File system, DPOF-совместимый
Тип данных (Фотографии)	Exif 2.2 (JPEG)* ¹
(Видео)	AVI (изображение: Motion JPEG; звук: WAVE (моно))
Сжатие	Отлично, Хорошо, Нормально
Количество записываемых пикселей (Фотографии)	Высокое разрешение: 3072 x 2304 пиксела Среднее разрешение 1: 2592 x 1944 пиксела Среднее разрешение 2: 2048 x 1536 пикселей Среднее разрешение 3: 1600 x 1200 пикселей Низкое разрешение: 640 x 480 пикселей Режим печати даты на открытке: 1600 x 1200 пикселей

Количество записываемых пикселей	Стандартный, Мои цвета: 640 x 480 пикселей (30 кадров/с, 15 кадров/с) 320 x 240 пикселей (30 кадров/с, 15 кадров/с)
(Видео)	Съемка возможна до полного заполнения карты памяти* (за один раз можно записать максимум 1 Гбайт). Скоростной: (съемка возможна в течение 1 мин) 320 x 240 пикселей (60 кадров/с) Компактный: (съемка возможна в течение 3 мин) 160 x 120 пикселей (15 кадров/с)
	* Со сверхскоростной SD-картой (рекомендуется карта SDC-512MSH).
Режимы воспроизведения	Одиночное изображение (возможен вывод гистограммы), индексный режим (9 эскизов), с увеличением (прибл. 10x (макс.) на ЖК-мониторе, возможен переход между увеличенными изображениями вперед или назад), быстрый переход (переход на каждое десятое или сотое изображение, на первое изображение с определенной датой съемки, на видеofilm или на первое изображение в папке; в индексном режиме одновременно отображаются 9 изображений), звуковые комментарии (до 60 с), слайд-шоу или видеofilm (возможны редактирование и замедленное воспроизведение).
Прямая печать	Поддерживаются стандарты <i>PictBridge</i> , <i>Canon Direct Print</i> и <i>Bubble Jet Direct</i>
Параметры Моя камера	Заставка, звук при включении, звук нажатия кнопок, звук автоспуска и звук срабатывания затвора
Интерфейс	USB 2.0 Hi-Speed (mini-B), PTP (протокол передачи изображений) Аудио/видео выход (возможность выбора PAL или NTSC, монофонический звук)
Источник питания	Аккумулятор NB-3L (литиево-ионная перезаряжаемая аккумуляторная батарея) Комплект сетевого питания ACK900
Диапазон рабочих температур	0 – 40 °C
Диапазон рабочей относительной влажности	10 – 90%
Габариты	89,5 x 57,0 x 27,4 мм
Вес (только корпус камеры)	Прибл. 170 г

*1 Данная цифровая камера поддерживает стандарт Exif 2.2 (также называемый «Exif Print»). Exif Print является стандартом, предназначенным для улучшения связи между цифровыми камерами и принтерами. При подключении к принтеру, совместимому со стандартом Exif Print, используются и оптимизируются данные изображения, полученные камерой в момент съемки, что обеспечивает чрезвычайно высокое качество печати.

Запас заряда аккумулятора (полностью заряженный аккумулятор NB-3L)

Количество снимков		Время воспроизведения
ЖК-монитор включен (На основе стандарта CIPA)	ЖК-монитор выключен	
Прибл. 150 изображений	Прибл. 600 изображений	Прибл. 3 ч

- Фактические значения зависят от условий съемки и установок камеры.
- Данные о режиме видеофильма не приводятся.
- При низких температурах емкость аккумулятора может снизиться, поэтому символ низкого уровня заряда аккумулятора может появляться очень быстро. В этом случае перед использованием аккумулятора рекомендуется согреть его в кармане.

Условия тестирования

Съемка: Нормальная температура (23 ± 2 °C), нормальная относительная влажность ($50 \pm 20\%$), попеременная съемка в широкоугольном положении и положении телефото с интервалом 30 с, вспышка срабатывает при съемке каждого второго кадра, питание камеры выключается после съемки каждого десятого кадра. Питание выключается на значительное время*, затем снова включается, и процедура тестирования повторяется.

● Используется карта памяти производства компании Sanon.

*Пока не восстановится нормальная температура элемента питания

Воспроизведение:

Нормальная температура (23 ± 2 °C), нормальная относительная влажность ($50 \pm 20\%$), непрерывный просмотр со сменой кадров каждые 3 с.



См. Меры предосторожности при обращении с аккумулятором (стр. 105).









Карты памяти и их приблизительная емкость



: Карта, входящая в комплект камеры



Разрешение	Сжатие	SDC-32MH	SDC-128M	SDC-512MSH
L (Высокое) 3072 x 2304 пиксела		9	40	156*
		15	64	251
		31	134	520
M1 (Среднее 1) 2592 x 1944 пиксела		11	49	190
		20	87	339
		40	173	671
M2 (Среднее 2) 2048 x 1536 пикселей		17*	76	295
		32	136	529
		63	269	1041
M3 (Среднее 3) 1600 x 1200 пикселей		28	121	471
		51	217	839
		97	411	1590
S (Низкое) 640 x 480 пиксела		109	460	1777
		168	711	2747
		265	1118	4317
 (Режим печати даты на открытке) 1600 x 1200 пикселей		51	217	839

-  Возможна плавная непрерывная съемка (стр. 38). (*Возможна только для карт, отформатированных в режиме низкоуровневого форматирования).
- Приведенные параметры отражают стандартные критерии съемки, установленные компанией Canon. Фактические результаты могут изменяться в зависимости от фотографируемого объекта и условий съемки.





Видео















	Разрешение		SDC-32MH	SDC-128M	SDC-512MSH
 Стандартный	 640 x 480 пикселей		14 с	1 мин 4 с	4 мин 9 с
			30 с	2 мин 7 с	8 мин 14 с
 Мои цвета	 320 x 240 пикселей		42 с	3 мин 1 с	11 мин 42 с
			1 мин 24 с	5 мин 55 с	22 мин 53 с

 Скоростной	 320 x 240 пикселей		21 с	1 мин 32 с	5 мин 59 с
 Компактный	 160x 120 пикселей		3 мин 26 с	14 мин 29 с	55 мин 57 с

* Максимальная длительность видеофильма в режиме : 1 мин, в режиме : 3 мин. Значения относятся к максимальному времени непрерывной съемки.

Объемы данных изображений (оценка)

Разрешение	Сжатие		
			
L (3072 x 2304 пиксела)	3045 Кбайт	1897 Кбайт	902 Кбайта
M1 (2592 x 1944 пиксела)	2503 Кбайта	1395 Кбайт	695 Кбайт
M2 (2048 x 1536 пикселей)	1602 Кбайта	893 Кбайта	445 Кбайт
M3 (1600 x 1200 пикселей)	1002 Кбайта	558 Кбайт	278 Кбайт
S (640 x 480 пикселей)	249 Кбайт	150 Кбайт	84 Кбайта
 (1600 x 1200 пикселей)	-	558 Кбайт	-

	Разрешение	Частота кадров	Размер файла
 Стандартный	 (640 x 480 пикселей)		1980 Кбайт/с
			990 Кбайт/с
 Мои цвета	 (320 x 240 пикселей)		660 Кбайт/с
			330 Кбайт/с
 Скоростной	 (320 x 240 пикселей)		1320 Кбайт/с
 Компактный	 (160 x 120 пикселей)		120 Кбайт/с

Карта памяти SD

Интерфейс	Совместимый со стандартами на карты памяти SD
Габариты	32,0 x 24,0 x 2,1 мм
Вес	Прибл. 2 г

Аккумулятор NB-3L

Тип	Перезаряжаемый литиево-ионный аккумулятор
Номинальное напряжение	3,7 В=
Номинальная емкость	790 мАч
Количество циклов зарядки	Прибл. 300
Диапазон рабочих температур	0 – 40 °С
Габариты	32,0 x 44,8 x 9,0 мм
Вес	Прибл. 22 г

Зарядное устройство CB-2LU/CB-2LUE

Номинальные входные параметры	100 – 240 В~ (50/60 Гц) 0,085 А (100 В) – 0,05 А (240 В)
Номинальные выходные параметры	4,2 В=, 0,7 А
Время зарядки	Прибл. 95 мин
Диапазон рабочих температур	0 – 40 °С
Габариты	52,0 x 71,0 x 25,8 мм
Вес	Прибл. 56 г (CB-2LU) Прибл. 58 г (CB-2LUE)

Компактный блок питания CA-PS500

(Входит в состав дополнительно приобретаемого комплекта сетевого питания ACK900)

Номинальные входные параметры	100 – 240 В~ (50/60 Гц) 0,16 А (100 В) – 0,11 А (240 В)
Номинальные выходные параметры	4,3 В=, 1,5 А
Диапазон рабочих температур	0 – 40 °С
Габариты	42,6 x 104,4 x 31,4 мм
Вес	Прибл. 180 г

АЛФАВИТНЫЙ УКАЗАТЕЛЬ

AiAF	28
HF-DC1	110
JUMP (Поиск изображения)	71

А

Автоматическое воспроизведение (Слайд-шоу)	78
Автоспуск	40
Аккумулятор	
Емкость аккумулятора	116
Зарядка	106, Основные операции 1
Обращение	105
Установка	Основные операции 2
Аудио/видеокабель	89

Б

Баланс белого	54
Бесконечность	14

В

Видеофильм	
Съемка	42
Воспроизведение	72
Монтаж	73
Воспроизведение	Основные операции 11
Вспышка	14, Основные операции 9
Выдержка затвора	52
Выходной видеосигнал	89

Г

Гистограмма	21
-------------------	----

Д

Дата/время	
Использование часов	16
Мировое время	24
Установка	Основные операции 4

Диск установки режима	14, Основные операции 4, 5,
-----------------------------	-----------------------------

Ж

ЖК-монитор	
Быстрое увеличение яркости ЖК-монитора	17
Информация при воспроизведении	19
Информация при съемке	18
Ночной режим монитора	17
Съемка с ЖК-монитором	15

З

Загрузка изображений в компьютер	Основные операции 16
Заказ передачи DPOF	87
Заказ печати DPOF	
Выбор изображений	83
Стиль печати	85
Защита	82
Звуковая память	76
Зуммирование	Основные операции 8

И

Индексный режим	70
Индикатор	22
Интерфейсный кабель	Основные операции 14, 18

К

Карта памяти	
Обращение	107
Приблизительная емкость	117
Установка	Основные операции 2
Форматирование	23, 108
Кнопка «Печать/загрузка»	14, Основные операции 14, 22
Кнопка FUNC./SET	14
Кнопка MENU	14
Кнопка питания	14, Основные операции 5
Кнопка спуска затвора	14
Нажатие наполовину	Основные операции 5
Полное нажатие	Основные операции 5

Комплект сетевого питания ACK900	109
--	-----

Л

Линии сетки	28
-------------------	----

М

Макро с цифровым зумом	36
Макросъемка	14, Основные операции 10
Меню	
Меню FUNC.	26, 28
Меню и настройки	26
Меню «Моя камера»	31
Меню «Настройка»	29
Меню показа	29

Меню съемки.....	28	Слайд-шоу.....	78
Меню съемки/Меню показа/ Настройка/Моя камера.....	27	Выбор.....	80
Список меню.....	28	Параметры повтора.....	81
Мировое время.....	24	Эффекты перехода.....	79
Мои цвета.....	58	Создать папку.....	66
Н		Сообщения.....	102
Наручный ремень.....	12	Стирание	
Непрерывная съемка.....	38	Все снимки.....	82
Номер файла.....	67	Одиночные изображения 14, <i>Основные операции</i>	11
О		Съемка на бесконечности <i>Основные операции</i>	10
Объемы данных изображений (оценка).....	118	Т	
Отображение времени.....	16	Требования к системе <i>Основные операции</i>	17
П		У	
Панорамный.....	44	Увеличение.....	69
Параметры Моя камера.....	91	Уменьшение эффекта «красных глаз» 12, <i>Основные операции</i>	9
Печать..... <i>Основные операции</i>	14	Установка языка..... <i>Основные операции</i>	4
Плавная непрерывная съемка.....	38	Ф	
Повернуть.....	75	Фиксация автофокусировки.....	47
Подсветка AF.....	28	Фиксация фокусировки.....	47
Положение телефотона <i>Основные операции</i>	8	Фиксация экспозиции.....	48
Пользовательский баланс белого.....	55	Фиксация экспозиции при съемке со вспышкой.....	49
Прямая передача <i>Основные операции</i>	22	Фокусировка.....	46
Р		Фотоэффекты.....	57
Разрешение.....	32, 34	Функция автоповорота.....	65
Разъем DIGITAL..... <i>Основные операции</i>	19	Ц	
Рамка автофокусировки.....	46, 47	Цифровой зум.....	37
Рамка точечного замера.....	18, 50	Цифровой разъем DIGITAL.....	12
Режим отключенных звуковых сигналов.....	29, <i>Основные операции</i>	Ч	
Режим печати даты на открытке.....	39	Часовой пояс.....	24, 30
Режим съемки		Частота кадров.....	34
Автоматический..... <i>Основные операции</i>	6	Чувствительность ISO.....	64
Видео.....	42, <i>Основные операции</i>	Ш	
Выбор..... <i>Основные операции</i>	6	Широкоугольное положение <i>Основные операции</i>	8
Ручной.....	35, <i>Основные операции</i>	Э	
Специальный сюжет 35, <i>Основные операции</i>	7	Экономия энергии.....	22, 30
Режимы замера экспозиции.....	50	Экспозиция.....	51
С		Эффекты перехода	
Сбросить все.....	31	Воспроизведение.....	76
Сдвиг экспозиции.....	44	Слайд-шоу.....	79
Сжатие.....	33		

ДЛЯ ЗАМЕТОК

ДЛЯ ЗАМЕТОК

ДЛЯ ЗАМЕТОК

ДЛЯ ЗАМЕТОК

ДЛЯ ЗАМЕТОК

Ограничение ответственности

- Несмотря на все усилия, приложенные для обеспечения полноты и точности информации, содержащейся в данном Руководстве, компания Canon не несет ответственности за возможные опечатки и упущения в документации.
- Компания Canon сохраняет за собой право в любое время изменять характеристики аппаратных средств и программного обеспечения, рассматриваемых в данном Руководстве, без предварительного уведомления.
- Никакая часть настоящего Руководства не может быть воспроизведена, передана, переписана, записана в систему поиска информации или переведена на какой-либо язык в какой бы то ни было форме и какими бы то ни было средствами без предварительного письменного согласия компании Canon.
- Компания Canon не дает никаких гарантий в отношении ущерба, причиненного порчей или потерей данных вследствие ошибочной эксплуатации или неисправности камеры, программного обеспечения, карт памяти SD (SD-карт), персональных компьютеров, периферийных устройств или использования иных карт, не являющихся SD-картами производства Canon.

Торговые марки

- Canon, PIXMA и SELPHY являются торговыми марками компании Canon.
- Macintosh, Mac OS и QuickTime являются торговыми марками корпорации Apple Computer, зарегистрированными в США и/или других странах.
- Microsoft® и Windows® являются зарегистрированными торговыми марками либо торговыми марками корпорации Microsoft в США и/или других странах.
- Логотип SD является торговой маркой.
- Прочие названия и изделия, не упомянутые выше, могут быть зарегистрированными торговыми марками или торговыми марками соответствующих компаний.

Функции, доступные в различных режимах съемки

В приведенной ниже таблице указаны установки, доступные для различных условий съемки. После завершения съемки параметры, выбранные для каждого режима, сохраняются.

Функция	Иконка	M					SCN			Стр.	
		Иконка 1	Иконка 2	Иконка 3	Иконка 4	Иконка 5	Иконка 6	Иконка 7	Иконка 8		
Разрешение	Высокое	L	○*	○*	○*	○*	△*	○*	○	–	стр. 32 стр. 34
	Среднее 1	M1	○	○	○	○	△	○	○	–	
	Среднее 2	M2	○	○	○	○	△	○	○	–	
	Среднее 3	M3	○	○	○	○	△	○	○	–	
	Низкое	S	○	○	○	○	△	○	○	–	
	Открытка	Иконка	○	○	–	○	–	○	○	–	
	Видео	–	–	–	–	–	–	–	○ ⁽¹⁾	–	
Сжатие	Отлично	Иконка	○	○	○	○	△	○	○	–	стр. 32
	Хорошо	Иконка	○*	○*	○*	○*	△*	○*	○	–	
	Нормально	Иконка	○	○	○	○	△	○	○	–	
Частота кадров	–	–	–	–	–	–	–	○ ⁽²⁾	–	стр. 34	
Вспышка ⁽³⁾	Авто	Иконка	○	○	–	○	–	○	○	–	Основные операции, стр. 9
	Авто с уменьшением эффекта «красных глаз»	Иконка	○*	○*	–	○*	–	○	○	–	
	Включена с уменьшением эффекта «красных глаз»	Иконка	–	–	–	–	–	○	○	–	
	Включена	Иконка	–	○	–	○	△	○	○	–	
	Выключена	Иконка	○	○	○*	○ ⁽⁴⁾	△*	○	○	–	
Замедл. синхр.	Иконка	–	○	–	○	△	–	○	–		
Режим «Макро»	Иконка	○	○	–	○	△	○ ⁽⁵⁾	○	○	Основные операции, стр. 10	
Режим «Бесконечность»	Иконка	–	○	–	○	△	○ ⁽⁵⁾	○	○		
Фиксация фокусировки	AFL	–	○	○	○	–	–	○	○	стр. 47	
Фиксация экспозиции	AEL	–	○	○	○	–	–	○	○	стр. 48	
Фиксация экспозиции при съемке со вспышкой	FEL	–	○	–	○	–	–	○	○	стр. 49	
Способ съемки	Покадровая съемка	Иконка	○*	○*	○*	○*	△*	○*	○*	–	
	Непрерывная съемка	Иконка	–	○	○	–	–	○	○	стр. 38	
	Автоспуск 10 с	Иконка	○	○	○	○	△	○	○	стр. 40	
	Автоспуск 2 с	Иконка	○	○	○	○	△	○	○		
	Устан. таймера	Иконка	○	○	○	–	–	○	○		
Штамп даты	Иконка	○	○	–	○	–	○	○	–	стр. 39	

Функция		M				SCN			Стр.
Режимы автофокусировки		–	○	○	○	–	○ ⁽⁶⁾	–	стр. 46
Подсветка AF		○	○	○	○	△	○	○	стр. 28
Цифровой зум	Вкл.	○	○	○	–	–	○	○ ⁽⁸⁾	стр. 37
	Выкл.	○*	○*	–	○	–	○*	○*	
Способ замера экспозиции	Оценочный	○	○*	○*	○*	–	– ⁽¹⁰⁾	–	стр. 50
	Усредненный	–	○	○	○	–	–	–	
	Точечный	–	○	○	○	–	–	–	
Компенсация экспозиции		–	○	○	○ ⁽⁹⁾	△	○	–	стр. 51
Сдвиг экспозиции		–	–	–	–	–	○	○	стр. 44
Длительная выдержка		–	○	–	–	–	–	–	стр. 52
Баланс белого		–	○	○	○	△	– ⁽¹⁰⁾	○	стр. 54
Фотоэффекты		–	○	○	–	△	– ⁽¹⁰⁾	○ ⁽¹¹⁾	стр. 57
Чувствительность ISO		– ⁽¹⁰⁾	○	○	– ⁽¹⁰⁾	– ⁽¹⁰⁾	– ⁽¹⁰⁾	– ⁽¹⁰⁾	стр. 64
Автоповорот		○	○	○	○	△	△	–	стр. 65
Линии сетки		○	○	○	○	–	○	○	стр. 28

*Установка по умолчанию ○ Установка доступна △ Установка возможна только для первого изображения. (Затененные клетки): Установка сохраняется при выключении питания камеры.

За исключением пунктов меню [Дата/Время], [Язык] и [Видеосистема], для всех остальных установок меню и изменений, сделанных с помощью кнопок камеры, можно одной операцией восстановить все значения по умолчанию (стр. 31).

(1)(2) Ниже приведены значения разрешения и частоты кадров для режима (Видео).

	Разрешение			Частота кадров		
	○*	○	–	–	○*	○
	–	○	–	○	–	–
	–	–	○	–	–	○

- (3) По умолчанию для вспышки установлен режим «Авто с уменьшением эффекта «красных глаз»» в режимах , «Авто» в режимах и «Выкл.» в режимах .
 - В режиме установка вспышки невозможна.
 - При срабатывании вспышки в режиме камера автоматически использует режим синхронизации при длительной выдержке.
- (4) В режимах и по умолчанию вспышка отключена.
- (5) В режимах переключение между режимами «Макро»/«Бесконечность» невозможно.
- (6) В режимах выбор режима автофокусировки невозможен.
- (7) В режиме установка подсветки автофокусировки невозможна.
- (8) Возможна установка во время съемки (только в режиме «Стандартный»).
- (9) В режимах и компенсация экспозиции невозможна.
- (10) Автоматически устанавливается камерой.
- (11) В режиме установка фотоэффекта невозможна.



Canon