

СТИРАЛЬНО-СУШИЛЬНАЯ МАШИНА

РУКОВОДСТВО ПО ЭКСПЛУАТАЦИИ

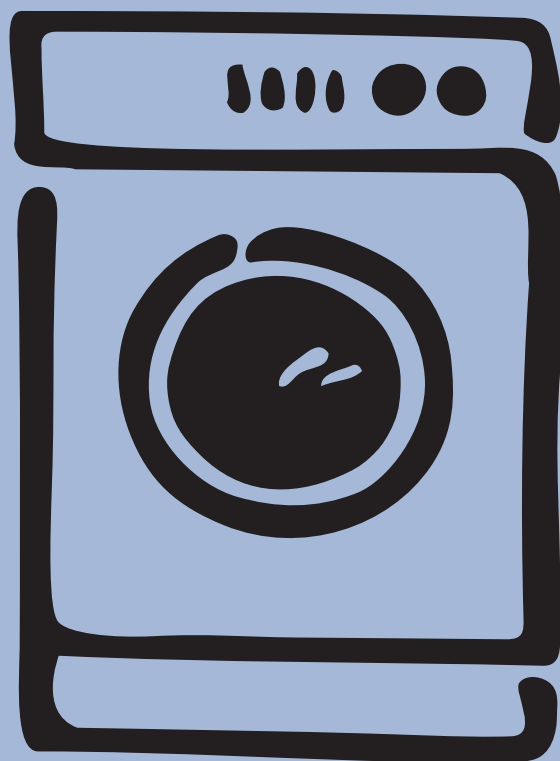

EWX 1237

Уважаемая покупательница, уважаемый покупатель,

Перед установкой и началом использования машины изучите внимательно наши рекомендации. Их соблюдение обеспечивает надежную работу машины. Все пользователи машины должны знать правила ее эксплуатации. Сохраните эту инструкцию на случай, если машину придется перевозить на новое место или продать. Тот, кто после Вас будет ею пользоваться, должен иметь возможность ознакомиться с машиной и ее функциями, а также с указаниями по ее безопасной эксплуатации.

О повреждениях и неисправностях, а также об отсутствии каких-либо деталей надо сообщить продавцу машины.

Некоторые параграфы данного руководства помечены символами, имеющими следующее значение:



Здесь Вы найдёте важные сведения по эксплуатации Вашей стиральной машины. Несоблюдение данных требований может привести к нанесению ущерба людям и имуществу.



Обозначает информацию для правильной эксплуатации машины и для достижения лучших результатов.



Обозначает важную информацию по охране природы.

Наш вклад в защиту окружающей среды: мы используем только бумагу из вторсырья.

Содержание

Указания по безопасной эксплуатации машины	4	Замечания по сушке	18
Установка и обслуживание	4	Загрузка	18
Эксплуатация стиральной машины	4	Бельё, непригодное для сушки	18
Безопасность детей	4	Обозначения для сушки на этикетках белья	18
Охрана окружающей среды	5	Продолжительность цикла сушки	18
Повторное использование упаковочных материалов	5	Дополнительная сушка	18
Утилизация машины	5	Волокна тканей	18
Рекомендации по охране окружающей среды	5	Как пользоваться машиной	19-21
Технические данные	5	Таблица программ	22-24
Установка	6	Программы стирки	22
Распаковка	6	Специальные программы	23
Расположение	6	Режимы сушки	24
Подключение машины к водопроводу	6	Этикетки на белье с указаниями по стирке	25
Подключение к канализации	7	Уход за машиной и чистка	26
Подключение к электросети	7	Чистка корпуса машины	26
Встроенная установка	7-8	Чистка дозатора стирального порошка	26
Ваша новая стирально-сушильная машина	9	Чистка фильтра сливного шланга	26
Описание машины	9	Чистка фильтра наливного шланга	27
Дозатор мощного средства	9	Аварийный слив воды	27
Эксплуатация	10	Предотвращение замерзания	27
Панель управления	10-13	Если машина не работает	28-29
Функции	14		
Сведения о программах	14-15		
Рекомендации для стирки	16		
Сортировка белья	16		
Температура	16		
Перед загрузкой белья	16		
Максимальная загрузка	16		
Вес белья	16		
Выведение пятен	17		
Моющие средства и добавки	17		
Количество используемого моющего средства	17		



Указания по безопасной эксплуатации машины

Для пользователя

Перед установкой и началом использования машины изучите внимательно наши рекомендации. Их соблюдение обеспечивает надежную работу машины. Все пользователи машины должны знать правила ее эксплуатации. Сохраните эту инструкцию на случай, если машину придется перевозить на новое место или продать. Тот, кто после Вас будет ею пользоваться, должен иметь возможность ознакомиться с машиной и ее функциями, а также с указаниями по ее безопасной эксплуатации.

Установка и обслуживание

- Машина предназначена исключительно для использования в домашнем хозяйстве; поэтому, ее надо использовать именно так, как указано в данной инструкции. Если машину используют для иных целей, то есть риск получения травм и повреждения имущества.
- Только специалист имеет право установить машину и подключить ее к электросети, а также, при необходимости, открыть и наладить ее механизм. Если это сделаете Вы сами, то существует опасность плохого функционирования машины. Это может привести к травмам или к повреждению обстановки помещения, где установлена машина.
- Ремонт должен производиться уполномоченным изготовителем фирмой с использованием фирменных запчастей. Не пытайтесь самостоятельно отремонтировать машину!
- Машина не должна стоять на шлангах: наливной и сливной шланги должны лежать свободно, без перегибов, а сама машина должна стоять на ровной и прочной поверхности.

Эксплуатация стиральной машины

- Пользоваться стиральной машиной могут только взрослые. Во время стирки загрузочный люк машины может сильно нагреваться. Поэтому, во время работы машины возле нее не должны находиться дети.
- Не начинайте загрузку белья в машину, не убедившись в том, что барабан пуст.
- Не перегружайте машину бельем (см. раздел “Максимальное заполнение”).
- Стирайте только бельё, предназначенное для машинной стирки, а также белье, на этикетке которого стоит значок “ручная стирка”. Следуйте инструкциям на этикетке каждой вещи.
- Бюстгалтеры с “косточками” нельзя стирать в машине, так как косточки могут порвать другое белье и повредить механизм машины.
- Такие предметы, как монеты, гвозди, заколки, булавки, иголки, могут серьезно повредить машину. Поэтому перед загрузкой белья в машину нужно проверить, пусты ли карманы стираемых изделий. Застегните все пуговицы и молнии.
- Мелкие предметы, такие как, например, чулки, пояса, ленты и пр., нужно для стирки заложить в

мешочек, иначе во время стирки они могут застрять между баком и барабаном.

- При стирке белья следуйте указаниям производителя стиральных порошков и средств полоскания. Используйте только стиральные порошки с нормированным пенообразованием, то есть порошки, предназначенные для автоматической машинной стирки. Передозировка моющих средств может привести к серьезным повреждениям, как белья, так и машины.
- Не используйте Вашу машину для химчистки. Не производите отбеливание или окраску белья в стиральной машине. Те вещи, для удаления пятен с которых были использованы химические вещества, нужно аккуратно прополоскать в воде перед их загрузкой в машину.
Согласно Закону “О защите прав потребителей”, при нарушении установленных правил установки и эксплуатации ущерб, причинённый вследствие таких нарушений, не возмещается, требования по недостаткам, возникшим в результате таких нарушений, не удовлетворяются.
- Перед открытием загрузочного люка необходимо каждый раз проверять отсутствие воды в барабане. Если вода не слилась, то следуйте указаниям руководства по эксплуатации.
- По окончании стирки закройте водопроводный кран и выключите главный выключатель (отключите питание). Когда машина не используется, ее загрузочный люк должен быть приоткрытым. Тогда уплотнение загрузочного люка не потеряет своей эластичности.

Безопасность детей

- Зачастую дети не осознают опасности электроприборов. Во время работы машины необходимо следить за детьми и не позволять им играть с нею.
- Упаковочные материалы (такие как полиэтиленовая плёнка, пенопласт) являются опасными и могут стать причиной удушья. Держите их вне досягаемости детей.
- Содержите все моющие средства в безопасном месте, вне досягаемости детей.
- Для утилизации машины необходимо отрезать кабель питания и вывести из строя замок загрузочного люка, чтобы в машине не могли закрыться дети.

Охрана окружающей среды

Повторное использование упаковочных материалов

Материалы, обозначенные символом  могут использоваться повторно.

>PE< = полиэтилен

>PS< = полистирол

>PP< = полипропилен

Для утилизации этих материалов необходимо укладывать их в специальные места (или контейнеры).

Утилизация машины

Для правильной утилизации машины необходимо обратиться за справкой в местный муниципалитет.

Символ  на изделии или на его упаковке указывает, что оно не подлежит утилизации в качестве бытовых отходов. Вместо этого его следует сдать в соответствующий пункт приемки электронного и электрооборудования для последующей утилизации.

Соблюдая правила утилизации изделия, Вы можете предотвратить причинение окружающей среде и здоровью людей потенциального ущерба, который возможен, в противном случае, вследствие неподобающего обращения с подобными отходами. За более подробной информацией об утилизации этого изделия просьба обращаться к местным властям, в службу по вывозу и утилизации отходов или в магазин, в котором Вы приобрели изделие.

Рекомендации по охране окружающей среды

Для экономии потребления воды и электроэнергии, а также для охраны окружающей среды, рекомендуем Вам придерживаться следующих рекомендаций:

- Используйте машину с полной загрузкой белья, но не перегружая барабан.
- Используйте программу предварительной стирки только для очень грязного белья.
- Добивайтесь соответствия количества моющего средства жёсткости водопроводной воды, количеству белья и степени его загрязнённости.
- При стирке небольших количеств белья используйте от половины до двух третей рекомендуемого количества моющего средства.

Технические данные

РАЗМЕРЫ	Высота	82 см	
	Ширина	60 см	
	Глубина	54 см	
НОМИНАЛЬНАЯ ЗАГРУЗКА СУХОГО БЕЛЬЯ	Хлопок	Стирка	Сушка
	Синтетика	5 кг	2,5 кг
	Тонкие ткани	2 кг	1,5 кг
	Шерсть	2 кг	-
		1 кг	-
ОТЖИМ	Максимум	1200 об/мин	
ПИТАНИЕ	Напряжение	220-230В/50 Гц	
	Потребляемая мощность	2200 Вт 10А	
НАПОР ВОДЫ	Минимум	0,05 МПа	
	Максимум	0,8 МПа	

 Машина соответствует директивам ЕЕС N° 89/336/ЕЕС (по электромагнетной совместимости) и 73/23/ЕЕС (по низкому напряжению).

Установка

Распаковка

 Перед использованием машины необходимо удалить все крепления для перевозки и упаковочные материалы.

Рекомендуем вам сохранить все транспортные крепления на случай перевозки машины на новое место.

1. При помощи гаечного ключа отвинтите и удалите два болта на задней панели. Вытащите 2 пластиковые шпильки. Положите машину на заднюю панель, стараясь не пережать шланги. Этого можно избежать, положив один из пенопластовых уголков под машину.

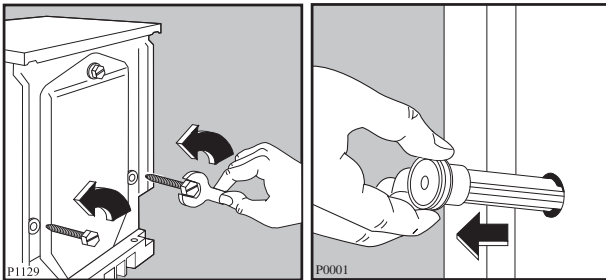

2. Удалите блок из полистирола с нижней части машины и снимите два полиэтиленовых пакетика.

3. Осторожно снимите сначала левый полиэтиленовый пакетик, потянув его вправо, и затем вниз.

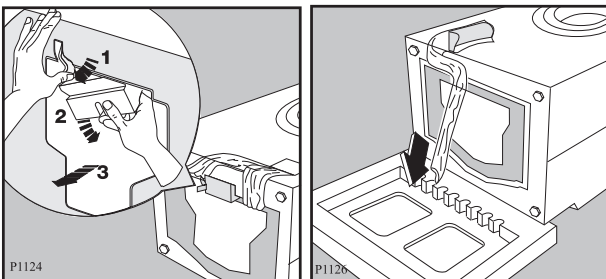

4. Осторожно снимите правый полиэтиленовый пакетик, потянув его влево, и затем вверх.

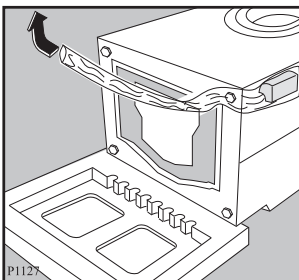

5. Поставьте машину в вертикальное положение и удалите оставшийся болт с задней панели. Вытащите соответствующую пластиковую шпильку.

6. Закройте все отверстия заглушками, которые вы найдёте в упаковке вместе с инструкцией по эксплуатации.

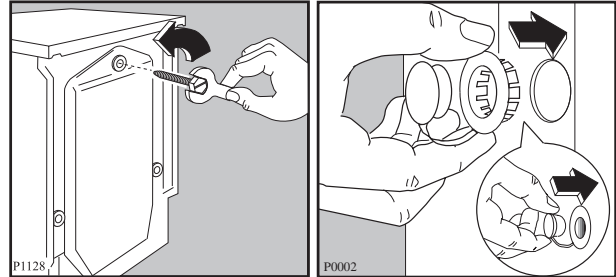

Расположение

Устанавливайте машину на горизонтальный, твёрдый пол.

Убедитесь, что циркуляция воздуха под машиной не затруднена коврами, ковровыми дорожками т.д. Убедитесь, что машина не касается стен или кухонной мебели.

Тщательно выровняйте машину, завинчивая или отвинчивая регулирующие ножки. Никогда не подкладывайте картон, куски дерева или другие материалы для компенсации неровностей пола.

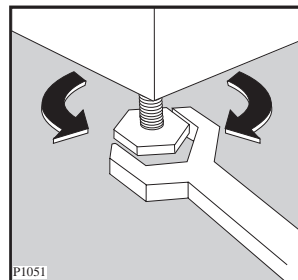

Подключение машины к водопроводу

Подключите наливной шланг к водопроводному крану с резьбой 3/4".

Другой конец наливного шланга, подключающийся к машине, может быть повернут в любом направлении. Ослабьте гайку, поверните шланг и вновь затяните гайку, проверив отсутствие течей воды. Наливной шланг нельзя вытягивать. Если он слишком короткий, и вы не хотите передвигать кран, то вам следует купить новый, более длинный шланг, специально предназначенный для данных целей.

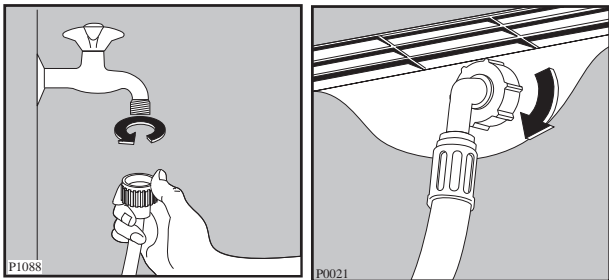

Подключение к канализации

Конец сливного шланга можно устанавливать тремя способами:

Повесить на край раковины при помощи пластмассовой направляющей, входящей в комплект машины. В этом случае убедитесь, что шланг не соскочит во время слива воды.

Это можно устранить, привязав шланг к крану куском шпагата, или закрепив его на стене.

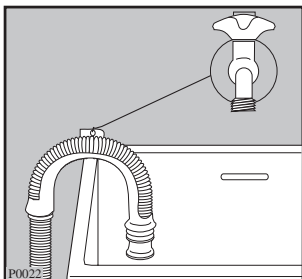

Подключить к ответвлению сифона раковины. Данное ответвление должно быть над гидрозатвором сифона раковины. Высота места подключения должна составлять не менее 60 см от пола.

Непосредственно к сливной трубе на высоте не менее 60 см и не более 90 см.

Конец сливного шланга должен всегда **вентилироваться**, то есть внутренний диаметр трубы должен быть шире наружного диаметра сливного шланга.

Нельзя перегибать сливной шланг. Он должен пролегать по полу и подниматься только рядом с местом слива.

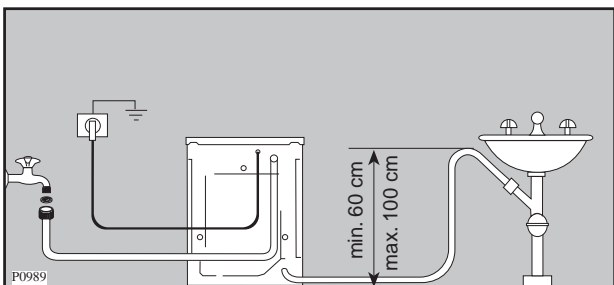

Подключение к электросети

Данная машина разработана для работы от электросети с однофазным напряжением 220-230 В, 50 Гц.

Убедитесь, что ваша домашняя электрическая система способна выдержать максимальную нагрузку (2,2 кВт), учитывая работу и других электроприборов.

Подключайте машину только к розеткам с заземлением, в соответствии с действующими правилами электротехники.



Изготовитель освобождается от любой ответственности за ущерб людям или имуществу в случае невыполнения вышеуказанных предосторожностей. При необходимости замены кабеля питания это должен делать специалист из сервисного центра.

После того, как вы установили прибор, убедитесь, что кабель питания легко доступен.

Встроенная установка

Данная стиральная машина может встраиваться в кухонную мебель. Размеры ниши для машины и размеры самой машины указаны на рис. А.

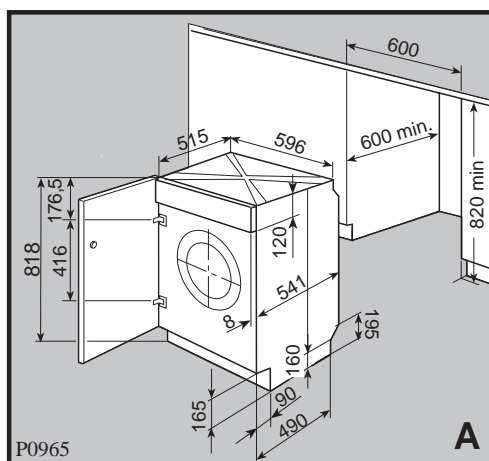

Подготовка и установка двери

Машина предназначена для установки двери, открывающейся справа налево.

В этом случае достаточно установить на машине, на предусмотренной высоте, петли (1), а на двери - ответную часть магнита (6), входящего в комплект машины (рис. В)

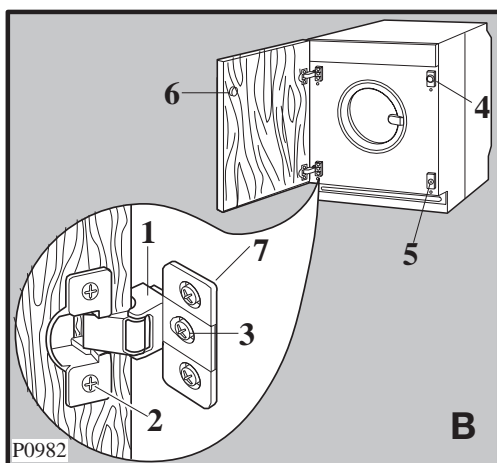

а) Дверь

Размеры должны быть следующими:

- ширина 595-598 мм
- толщина 16-22 мм

Высота (С - рис. С) не указывается, так как зависит от высоты плинтуса мебели.

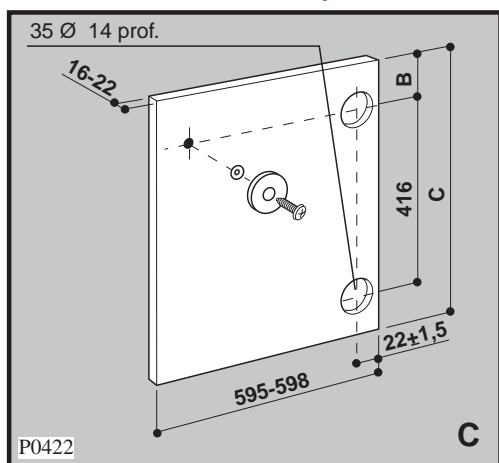

б) Петли

Для установки петель достаточно подготовить два отверстия (диам. 35 мм, глубина 14 мм) на внутренней части двери.

Расстояние между двумя отверстиями должно быть 416 мм.

Расстояние (В), отсчитанное от нижней части столешницы до центра верхнего отверстия, равно 178 мм.

Это не обязательное условие, так как необходимо учитывать также и расположенную рядом мебель. Регулировка высоты мебели +/-

3,5 мм возможна при помощи петель.

Необходимые размеры указаны на рис. С.

Закрепите петли на двери шурупами (2 - рис. В).

в) Установка двери

Закрепите петли на машине винтами (3 - рис. В) М5х9, входящими в комплект машины.

Петли можно регулировать для компенсации разницы в толщине двери. Для наилучшего выравнивания двери необходимо отрегулировать петлю (1), отвинтив винты (3).

г) Ответная часть магнита (6)

Машина предназначена для магнитного закрытия двери. Чтобы это устройство работало исправно, необходимо установить на внутреннюю сторону двери ответную часть магнита (6) (стальной диск). Положение определяется по магниту (4), который расположен на машине (смотри рис. D).

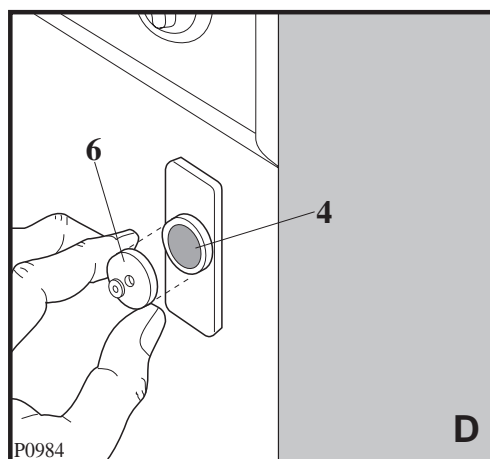

Если дверь должна открываться слева направо, выполните следующее: поменяйте положение пластинок (5-7) и магнита (4). Установите на двери, в правильном положении, ответную часть магнита (6) и петли (1), как описано выше (см. рис. В и Е).

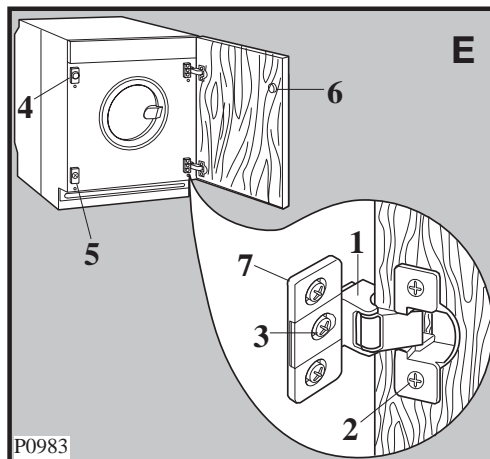

Ваша новая стиральная машина

Ваша новая стирально-сушильная машина, оборудованная системой фирмы Электролюкс “Директ спрей систем”, удовлетворяет всем современным требованиям наилучшей стирки белья с наименьшим расходом воды, электроэнергии и моющего средства.

Даже маленькие количества белья стираются экономично, так как количество воды регулируется автоматически согласно загрузке и типу ткани.

- **Селектор программ** позволяет вам также выбирать температуру стирки, что значительно упрощает использование машины.
- **Дисплей выполнения программы** показывает этап стирки, который выполняет машина.
- **Автоматическое охлаждение воды до 60°C** перед сливом при использовании программы 95°C. Это позволяет избежать резкого перепада температур и деформации сливных труб.
- **Специальная программа для шерсти** с новой системой выстирает ваши шерстяные вещи с особенной осторожностью.
- **Программы сушки** позволяют вам получить сухое и мягкое бельё за короткое время.
- **Устройство предотвращения дисбаланса** обеспечит устойчивость машины во время отжима.

Описание машины

- 1 Дозатор моющего средства
- 2 Программная карточка
- 3 Панель управления
- 4 Ручка люка
- 5 Фильтр сливного шланга
- 6 Регулируемые ножки для выравнивания машины по горизонтали

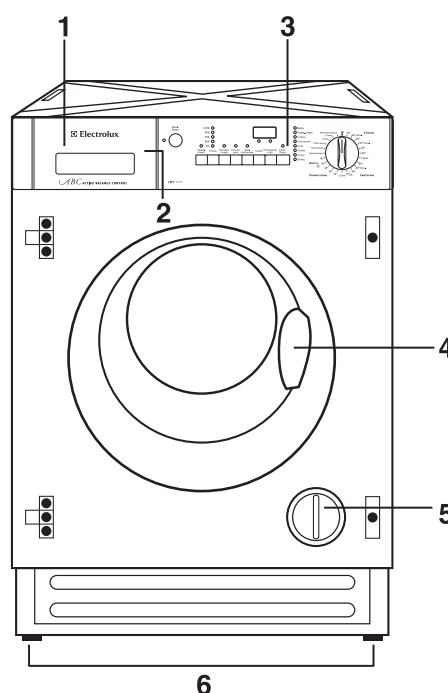

Дозатор моющего средства

- Ш отделение для дозировки порошка предварительной стирки
- Ш отделение для дозировки порошка основной стирки
- ☼ отделение для дозировки добавок, используемых при полоскании

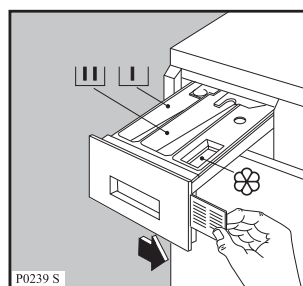

Эксплуатация

Панель управления

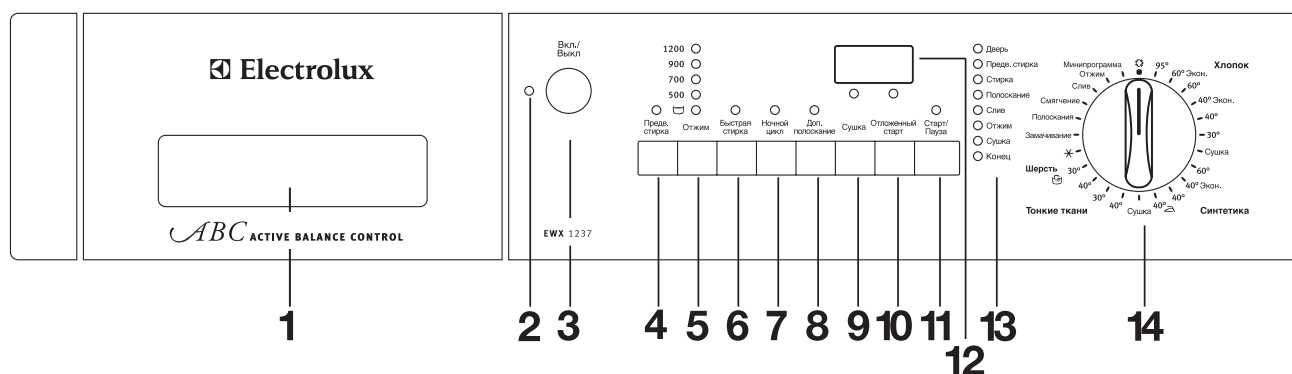

1 Программная карточка

Программная карточка на русском языке находится во внутренней части дозатора.

2 Контрольная лампа работы

Контрольная лампа работы загорается, когда кнопка Вкл./Выкл. нажата, и погасает, если нажать эту кнопку снова.

3 Кнопка “ВКЛ/ВЫКЛ”

Включайте и выключайте машину нажатием данной кнопки.

Кнопки дополнительных функций

При необходимости можно выбрать дополнительные функции. Это нужно сделать после выбора основной программы и до нажатия кнопки СТАРТ/ПАУЗА. При нажатии кнопки дополнительной функции загорается соответствующий индикатор. При повторном нажатии индикатор гаснет.

Если выбрана дополнительная функция, несовместимая с основной программой, соответствующий индикатор мигает в течение 2 секунд, а на дисплее появляется индикация “Err”.

4 Кнопка “Предварительная стирка”

Если бельё очень грязное, то можно выбрать программу с предварительной стиркой.

Перед основной стиркой стиральная машина выполняет предварительную стирку при максимальной температуре 30°C.

Предварительная стирка не работает в программе для шерсти,

Предварительная стирка завершается коротким отжимом со скоростью 650 об/мин для хлопка и синтетики. При стирке тонких тканей вода сливается без отжима.

5 Кнопка “Выбор отжима”

Нажав на эту кнопку можно снизить автоматически введённую в стиральную машину максимальную скорость отжима в зависимости от типа ткани, или же можно выбрать функцию (отключение слива). Загорится лампа, соответствующая выбранной позиции.

Отжим

Максимальная скорость отжима зависит от типа ткани.

- Хлопок/лён: 500/700/900 макс. 1200 об/мин
- Синтетика/шерсть 500/700 макс. 900 об/мин
- Тонкие ткани, минипрограмма: 500 макс. 700 об/мин

Отключение слива

При выборе этой опции стиральная машина не сольёт воду последнего полоскания, предотвращая сминание белья.

В конце программы сигнальная лампа кнопки СТАРТ/ПАУЗА потухнет, **Конеч** и будут гореть, что означает необходимость слива воды.

Для слива воды существуют 2 способа:

- Выберите программу **Слив**. Стиральная машина сольёт воду без отжима.
- Выберите программу **Отжим**. Выберите необходимую скорость отжима при помощи соответствующей кнопки и нажмите кнопку СТАРТ/ПАУЗА.
Стиральная машина сливает воду и отжимает бельё в зависимости от типа ткани.

Внимание: перед выбором программы **Слив**, **Отжим** селектор программ следует перевести в положение **0** (отмена).

6 Кнопка “Быстрая стирка”

Функция БЫСТРОЙ СТИРКИ может быть выбрана для малогрязного белья (**не может использоваться с программы для шерсти и ручной стирки**, , **E60° - E40°**). Время стирки будет сокращено в зависимости от типа ткани и выбранной температуры.

7 Кнопка “Ночной цикл”

Если вы выберете эту функцию, вода из машины не будет слита после последнего полоскания, чтобы предотвратить сминание белья.

Поскольку отключены все этапы отжима, то эта программа стирки работает очень тихо. Она может использоваться в ночное время, когда использование электроэнергии является более дешевым. При этом в программах стирки белого и цветного белья и синтетики для полоскания используется воды больше, чем обычно.

Выберите в конце программы стирки одну из следующих функций:

Слив

Вода будет слита из машины, если Вы выберете с помощью селектора программ функцию **слив** и нажмете кнопку пуска.

Отжим

Белье будет отжато, если Вы выберете функцию **отжим**. Выберите количество оборотов при отжиме при помощи кнопки Отжим и нажмите кнопку пуска.

Важно:

Перед выбором функции **Слив воды** или **Отжим** переведите селектор программ в положение **0** (выключено).

8 Кнопка “Дополнительное полоскание”

Может использоваться со всеми программами, **кроме шерсти и ручной стирки** . Стиральная машина выполнит 2 дополнительных полоскания для хлопка и 1 дополнительное полоскание для синтетики и деликатных тканей. Рекомендуется для людей с чувствительной кожей или же в зонах с очень мягкой водой.

Внимание: При одновременном нажатии кнопок «Дополнительное полоскание» и СТАРТ/ПАУЗА, звуковой сигнал деактивируется в следующих случаях:

- при нажатии кнопок
- при выборе неправильной дополнительной функции
- в конце стирки

9 Кнопка выбора времени сушки

Если вы хотите задать время, нажимайте эту кнопку, пока на дисплее не появится требуемое время сушки.

Для **хлопка** и **синтетики** можно выбрать время сушки в диапазоне от 10 до 130 минут.

10 Кнопка “Отложенный старт”

При помощи таймера можно задать задержку начала стирки на 30, 60 или 90 минут, 2 часа и так далее с точностью до часа, максимум до 23 часов.

Выбор отложенного старта

- Включите стиральную машину нажатием кнопки ВКЛ/ВЫКЛ.
- Выберите программу и дополнительные функции.
- Введите необходимое время задержки пуска.
- Нажмите кнопку СТАРТ/ПАУЗА: начинается обратный отсчёт времени.

Во время задержки можно открыть люк для загрузки дополнительного количества белья.

Программа начнёт работу после истечения введённого времени.

Изменение времени отложенного старта

- Нажмите кнопку СТАРТ/ПАУЗА.
- Нажимайте кнопку “Отложенный старт” до тех пор, пока на дисплее не появится “0”.
- Нажмите кнопку СТАРТ/ПАУЗА ещё раз.

11 Дисплей

На дисплее отображается следующая информация:

Отмена программы - продолжительность / окончание - время сушки - отложенный старт - ошибка при выборе - код неисправности.

Отмена программы

При отмене программы селектор программ в положении **0**, на дисплее 3 мигающие линии.

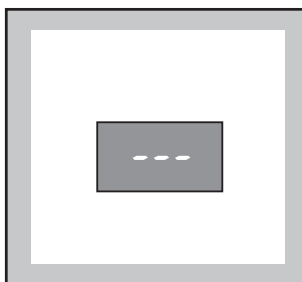

Теперь вы можете выбрать новую программу.

Продолжительность/ Окончание программы

После выбора программы на дисплее отображается ее продолжительность в часах и минутах (напр. **2.05**).



Время всегда рассчитывается автоматически на основании максимального рекомендованного количества белья для каждого типа ткани.

После запуска программы остаточное время меняется каждую минуту.

По окончании программы на дисплее появляется **мигающий ноль**.

Время сушки

Выбранное время сушки отображается на дисплее в минутах или в часах и минутах. После запуска программы остаточное время рассчитывается с интервалом в 5 минут.



Отложенный старт

Время задержки запуска программы (макс. 23 часа), выбранное при помощи соответствующей кнопки, показывается на дисплее в течение 3 секунд. Затем вновь отображается продолжительность предварительно выбранной программы.



Ошибка при выборе

Если выбирается несовместимая функция с выбранной программой стирки, на дисплее появляется надпись “Err”.

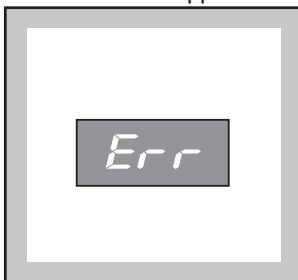

Неправильный выбор также сигнализируется звуковым сигналом.

Коды неисправностей

В случае неисправности в работе прибора на дисплее отображаются специальные коды неисправностей, например, “E20” (см. раздел “Если машина не работает”).



12 Кнопка “СТАРТ/ПАУЗА”

Эта кнопка обладает двумя функциями:

Старт - Пауза

Старт

При нажатии этой кнопки включается выбранная программа. Сигнальная лампа СТАРТ/ПАУЗА перестанет мигать и будет гореть на протяжении всей программы.

Если был выбран пуск с задержкой, то начинается обратный отсчёт. На дисплее появляется продолжительность программы или время до запуска.

Пауза

При нажатии на эту кнопку, прерывается выполняемая программа. Её работа вновь возобновится **при повторном нажатии данной кнопки**. Во время паузы лампа СТАРТ/ПАУЗА мигает.

13 Дисплей выполнения программы

При выборе программы загораются лампы, соответствующие входящим в эту программу операциям.

После начала работы программы горит сигнальная лампа текущего этапа программы. Когда программа заканчивается, загорается сигнальная лампа окончания программы **Конец**.

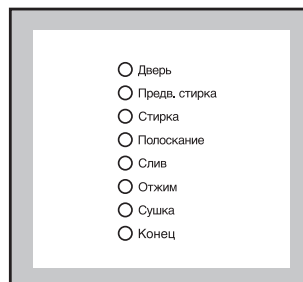

Лампа **Дверь** сигнализирует, можно ли открыть люк.

- **лампа горит:** машина работает, но люк можно открыть.
- **лампа не горит:** люк можно открыть (в конце программы) или же его нельзя открыть, так как машина работает.

В случае возникновения неисправностей в работе машины, начнёт мигать лампа окончания программы **Конец** и на дисплее появится индикация:

E 10 = машина не заливает воду

E 20 = машина не сливает воду

E 40 = плохо закрыт загрузочный люк

ЕВ0, ЕВ3 = пониженное напряжение

Для устранения неисправности смотрите раздел «Если машина не работает».

14 Селектор программ

Селектор разделен на 5 секторов:

- хлопок/лён
- синтетика
- тонкие ткани
- шерсть 
- специальные программы.
- программа отмены установок **O**

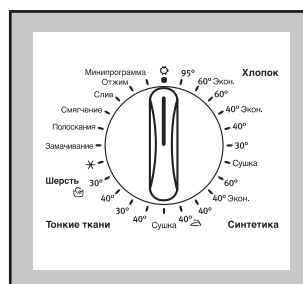

Селектор программ можно поворачивать как по, так и против часовой стрелки.

После завершения выполнения программы ручку следует вернуть в положение О.

Обозначения на шкале программ:

- **Экон.** обозначает энергосберегающую программу.
- Символ ✕ обозначает, что вода при стирке не нагревается.

Функции

Конец программы

Когда выключается сигнальная лампа загрузочного люка, его можно открыть. На дисплее выполнения программ загорится индикатор (КОНЕЦ). На дисплее замигает ноль. Переведите селектор выбора программ в положение О. Выключите машину и выньте из неё бельё.

Изменение программы

Программа может быть изменена до начала ее запуска. Если же выполнение программы уже началось, то её можно только отменить, переведя селектор выбора программ в положение О, а затем выбрав новую программу. Для ее запуска нажмите кнопку СТАРТ/ПАУЗА.

Прерывание выполнения программы

Нажмите кнопку СТАРТ/ПАУЗА: соответствующие индикаторы начнут мигать.

Отмена программы

Переведите ручку селектора в положение О для отмены введённой программы, после чего на дисплее будут мигать три линии. Теперь можно выбрать другую программу.

Открытие люка после запуска программы

Для этого необходимо включить ПАУЗУ (нажать кнопку СТАРТ/ПАУЗА).

Если же люк не открывается, то это означает, что идет фаза нагрева воды или сушки, или же уровень воды превышает нижний край люка или выполняется вращение барабана.

Люк можно открыть в течение первых 10 минут фазы сушки и в конце сушки (после фазы охлаждения).

Если вы не можете открыть люк, но вам нужно это сделать, выключите машину кнопкой

ВКЛ/ВЫКЛ. Через 3 минуты люк можно будет открыть (обратите внимание на уровень воды и ее температуру!). Чтобы вновь запустить программу, закройте люк и нажмите кнопку ВКЛ/ВЫКЛ.

Сведения о программах

Шерсть/Ручная стирка

При помощи данной программы можно не только выстирать шерстяное бельё с пометкой “чистая шерсть, пригодная для машинной стирки”, но и изделия из шерсти, которые, как правило, следует стирать вручную, а также все остальные ткани с пометкой “стирать вручную”.

Замачивание

Выбирайте эту программу для очень грязного белья. Засыпьте моющее средство в отделение Ш. Эта программа не подходит для стирки шерсти . Температура замачивания составляет 30°C, а программа завершается остановкой с водой в баке. Для слива воды существует 2 способа:

- **Только слив.** Переведите селектор программ в положение О, выберите программу Слив и нажмите кнопку СТАРТ/ПАУЗА.
- **Слив и отжим.** Переведите селектор программ в положение О, выберите программу **Отжим**, при необходимости уменьшите скорость отжима кнопкой **Отжим** и нажмите кнопку СТАРТ/ПАУЗА.

Внимание! В конце замачивания (после слива воды) можно выбрать программу стирки. Переведите селектор программ в положение О, выберите новую программу и нажмите кнопку СТАРТ/ПАУЗА.

Полоскания

Это отдельная программа, позволяющая полоскать и отжимать выстиранное вручную бельё.

Стиральная машина выполняет 3 полоскания и отжимает бельё со скоростью 1200 об/мин. Скорость отжима можно выбрать при помощи кнопки **Отжима**.

Смягчение

Выстиранное вручную бельё можно прополоскать со смягчителем. Стиральная машина выполнит 1 полоскание и отожмёт бельё на максимальной скорости, которую можно понизить кнопкой **Отжима**.

Слив

В конце программы с отключением слива можно использовать специальную программу слива воды последнего полоскания. Прежде всего, переведите селектор программ в положение **О**, после чего выберите программу **Слив**. Нажмите кнопку СТАРТ/ПАУЗА.

Отжим

Эта программа отжимает выстиранное вручную бельё с максимальной скоростью. В зависимости от типа белья можно понизить скорость отжима при помощи кнопки **Отжима**.

Минипрограмма

Это **полноценная программа**, которая сочетается со следующими функциями: отжим, отключение слива, ночной цикл и отложенный старт.

Эта программа может использоваться для не очень грязного белья, или же для освежения белья.

Максимальная загрузка 2,5 кг.

Температура стирки равна 30°C.

Продолжительность программы 30 минут.

Скорость отжима 700 об/мин.

О = Отмена

Для отмены программы переведите селектор программ в положение **О**. Теперь можно выбрать другую программу.



Рекомендации для стирки

Сортировка белья

Необходимо руководствоваться символами на этикетках белья инструкциями по стирке изготовителя.

Рассортируйте бельё следующим образом: белое бельё, цветное, синтетика, тонкие ткани, шерсть.

Температура

95° для белого хлопчатобумажного и льняного белья с обычной степенью загрязнения (например, салфетки, полотенца, скатерти, простыни...)

60° для цветного белья со средней степенью загрязнения (например, сорочки, ночные рубашки, пижамы...) из льняных, хлопчатобумажных или синтетических тканей и для малогрязного хлопчатобумажного белого белья (например, нижнего белья).

(холодная стирка) 30°- 40° для тонких тканей (например, занавесочные ткани), белья из смешанных волокон, включая синтетику, цветное нестойкое бельё и шерсть.

Перед загрузкой белья

Ни в коем случае не стирайте белое и цветное бельё вместе, так как во время стирки белое бельё может потерять свою белизну.

Новое цветное бельё может полинять во время первой стирки, поэтому, в первый раз его следует стирать отдельно.

Убедитесь, что в бельё не остались металлические предметы (например, заколки, шпильки, булавки).

Застегните наволочки, закройте застёжки-молнии, застегните крючки кнопки. Завяжите все ремешки или длинные ленты. Перед стиркой выведите стойкие пятна. Очистите сильно загрязнённые участки белья специальным моющим средством или чистящей пастой.

Обращайтесь с занавесочными тканями с особенной осторожностью. Снимите крючки или завяжите занавески в мешок или сетку.

Максимальная загрузка

Рекомендуемая загрузка указывается в таблице программ.

Общие правила:

Хлопок, лён: барабан полон, но не утрамбован;

Синтетика: не более половины барабана;

Тонкие ткани шерсть: не более трети барабана.

Стирка максимального количества белья позволяет наиболее эффективно использовать воду и электроэнергию.

Для очень грязного белья необходимо уменьшить количество загружаемого белья.

Вес белья

Ниже приводится приблизительный вес некоторых вещей:

халат махровый 1200 г.

салфетка 100 г.

пододеяльник 700 г.

простыня 500 г.

наволочка 200 г.

скатерть 250 г.

махровое полотенце 200 г.

кухонное полотенце 100 г.

ночная рубашка 200 г.

женские трусы 100 г.

толстая мужская рубашка 600 г.

мужская рубашка 200 г.

мужская пижама 500 г.

сорочка 100 г.

мужские трусы 100 г.

Выведение пятен

Некоторые пятна могут не отстираться лишь только водой и моющим средством.

Следовательно, перед стиркой их необходимо обработать.

Пятна крови: свежие пятна необходимо обработать холодной водой. Сухие пятна крови необходимо замочить на ночь со специальным моющим средством и потереть в мыльном растворе.

Масляные краски: смочите пятновыводителем на бензиновой основе, разложив ткань на мягкой подстилке, и промокните пятно. Повторите операцию несколько раз.

Сухие жирные пятна: смочите скипидаром, кончиками пальцев прижмите к пятну хлопчатобумажную ткань, предварительно расстелив пятно на мягкой подстилке.

Ржавчина: горячий раствор оксалиновой соли или холодное средство для выведения пятен ржавчины. Будьте осторожными со старыми пятнами ржавчины, так как структура целлюлозы может быть повреждена и ткань может порваться.

Пятна плесени: обработайте отбеливателем, тщательно прополощите (только для белого и цветного белья, устойчивого к хлору).

Травяные пятна: слегка обработайте мылом, а затем растворённым отбеливателем (только для белого белья, устойчивого к хлору).

Шариковые ручки и клей: смочите ацетоном(*), промокните пятна, расстелив ткань на мягкую подстилку.

Губная помада: смочите ацетоном, как указано выше, затем обработайте пятна спиртом. Следы на белых тканях обработайте отбеливателем.

Красное вино: замочите с моющим средством, прополощите и обработайте уксусной или лимонной кислотой, после чего прополощите. Следы обработайте отбеливателем.

Чернила: в зависимости от состава чернил, смочите пятно сначала ацетоном (*), затем уксусной кислотой. Следы на белых тканях обработайте отбеливателем и тщательно прополощите.

Пятна гудрона: сначала обработайте пятновыводителем, спиртом или бензином, после чего специальной моющей пастой.

(*) **не пользуйтесь ацетоном для обработки искусственного шелка.**

Моющие средства и добавки

Хорошие результаты стирки зависят от выбора моющего средства и от его правильной дозировки.

В то же время, в целях защиты окружающей среды избегайте передозировки моющих средств, поскольку несмотря на биоразлагаемость, моющие средства содержат в себе элементы, способные нарушить хрупкое экологическое равновесие в природе.

Выбор моющего средства зависит от типа ткани (тонкие ткани, шерсть, хлопок и т.д.), цвета, температуры стирки, степени загрязнения.

В этой стиральной машине можно использовать все типы моющих средств, пригодных для стирки в стиральных машинах-автоматах, имеющиеся в продаже:

- порошкообразные моющие средства для всех типов тканей,
- порошкообразные моющие средства для тонких тканей (макс. температура 60°C) и шерсти.
- жидкие моющие средства, предназначенные для низкотемпературных программ стирки (макс. температура 60°C) для всех типов ткани, или специальные моющие средства для шерсти.

Моющее средство и добавки должны загружаться до начала программы стирки в специальные отсеки дозатора.

При использовании концентрированных порошкообразных или жидких моющих средств необходимо выбирать программу **без** предварительной стирки.

Стиральная машина оборудована системой циркуляции, которая обеспечивает наилучшее использование концентрированных моющих средств.

Жидкое моющее средство следует заливать **непосредственно** перед началом программы в отсек  дозатора моющего средства.

Жидкие добавки для смягчения или накрахмаливания белья должны заливаться в отсек, обозначенный символом  до начала программы стирки.

Дозировку добавок и отбеливателя следует искать в рекомендациях изготовителя.

Не превышайте отметку “MAX” дозатора.

Количество используемого моющего средства

Тип и количество моющего средства зависят от типа ткани, загружаемого количества, степени загрязнения белья и от степени жёсткости используемой воды.

Жёсткость воды измеряется в так называемых “градусах”. Информация о жесткости воды может быть получена в специальных службах или в местном муниципалитете. Следуйте инструкциям изготовителя моющего средства по дозировке.

Используйте меньшее количество моющего средства, если:

- Вы стираете небольшое количество белья
- бельё не очень грязное
- во время стирки образуется много пены.

Замечания по сушке

Во время сушки машина использует принцип конденсации.

Поэтому **даже во время сушки водопроводный кран должен быть открыт, а вода должна сливаться через сливной шланг в ёмкость или в канализационную трубу.**

Загрузка

Тип белья	Макс. загрузка (сухой вес)
Лён и хлопок	2,5 кг
Синтетика	1,5 кг

Внимание:

Количество выстиранного белья, превышающее данные значения, для сушки необходимо разделить на части, в противном случае результаты будут неудовлетворительными.





Бельё, непригодное для сушки

- Особенно тонкие ткани, такие как синтетические занавески, шерсть и шёлк, бельё с металлическими деталями, нейлоновые чулки, объёмные предметы, такие как тёплые куртки, покрывала, накидки, спальные мешки, пуховые одеяла, не следует сушить в машине.
- Бельё на поролоне или на материалах, сходных с поролоном, не следует сушить в машине, так как они огнеопасны.
- Также и ткани с остатками лосьонов для укладки волос, лака для волос, растворителя лака для ногтей не следует сушить в машине, чтобы избежать образования опасных испарений.

Обозначения для сушки на этикетках белья

Чтобы определить возможность сушки вещи в машине, необходимо всегда проверять её этикетку.

К сушке относятся следующие символы:

-  Как правило, разрешается машинная сушка
-  Обычная сушка (нормальная температура)
-  Бережная сушка (пониженная температура)
-  Запрещается машинная сушка

Продолжительность цикла сушки

Продолжительность сушки может изменяться в зависимости от:

- конечной скорости отжима;
- необходимой степени сушки (для хранения в шкафу или для глажения);
- типа белья;
- количества белья.

Среднее время сушки указывается в инструкции. При более близком ознакомлении с прибором вы определите время сушки, которое больше всего подходит для ваших нужд, в зависимости от типа ткани.

Рекомендуется также записывать это время.

Дополнительная сушка

Если бельё ещё слишком влажное в конце программы, то можно включить дополнительный короткий цикл сушки.

Внимание! Для избежания образования складок или усадки ткани, избегайте чрезмерной сушки.

Волокна тканей

После сушки ворсистых тканей, таких как новые полотенца, рекомендуется выполнить программу **полоскания**, чтобы полностью смыть любые остатки волокон в баке, и чтобы они не прилипали к белью, которое будет сушиться в следующий раз.

Как пользоваться машиной

Перед началом эксплуатации машины выберите программу стирки хлопка при 95°C без загрузки белья, для того чтобы прочистить бак и барабан. Поместите половину рекомендованного объема моющего средства в отделение дозатора для основной стирки и включите машину.

1. Загрузка машины

Откройте загрузочный люк.

Положите бельё в машину, вещь за вещью, как можно более равномерно.

Закройте люк.

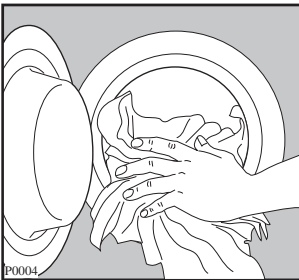

2. Дозирование стирального порошка

Выдвиньте до конца дозатор стирального порошка.

Отмерьте емкостью с делениями количество стирального порошка, рекомендованное производителем, и засыпьте порошок в отсек для основной стирки (Ш).

Если есть необходимость в предварительной стирке или замачивании, то часть порошка засыпьте в отделение с обозначением (Ш).

3. Добавки для полоскания

При необходимости добавки для полоскания следует наливать в отделение с обозначением (Ж).

Не превышайте отметку MAX.

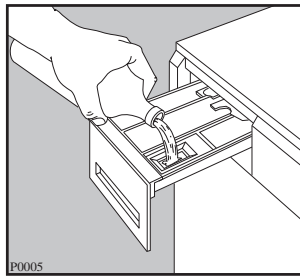
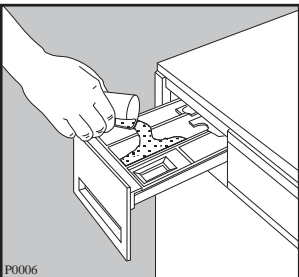

4. Включение машины

Для того, чтобы включить машину, нажмите кнопку Вкл./Выкл. Загорится соответствующая лампа.

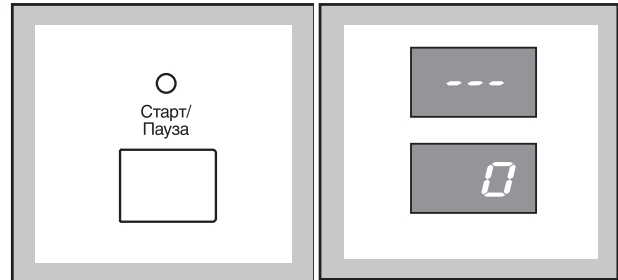

Если селектор программ находится в положении 0, то на дисплее появятся три мигающих линии. Если селектор находится не в положении 0, сперва переведите его в положение 0, а затем выберите необходимую программу стирки.

5. Выбор необходимой программы

Переведите селектор в необходимое положение. Загорятся сигнальные лампы, соответствующие входящим в эту программу операциям.

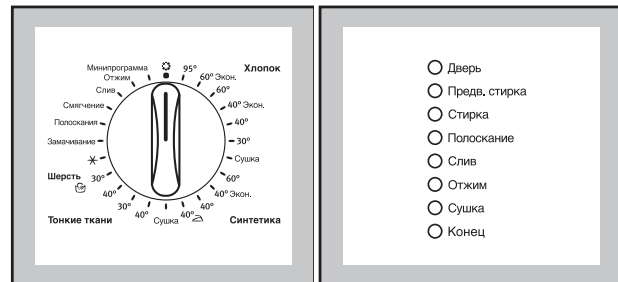

На дисплее появляется длительность выбранной программы.

6. Выбор скорости отжима или функции

Нажмите кнопку Отжим для выбора необходимой скорости отжима, или же функции (Ш), после чего загорится соответствующая лампа.

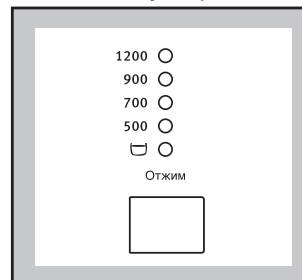

7. Выбор необходимой функции

Нажмите одну или несколько необходимых вам функций, после чего загорятся соответствующие им лампы.

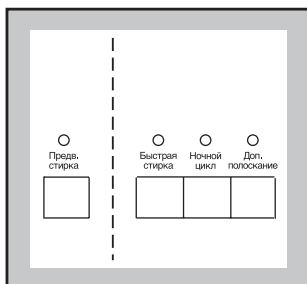

8. Выбор отложенного старта

Для того, чтобы отложить запуск программы стирки, нажмите кнопку **Отложенный старт**. Выбранное время задержки будет высвечиваться на дисплее в течение 3 секунд, затем дисплей переключится на индикацию продолжительности выбранной программы.

При нажатии кнопки СТАРТ/ПАУЗА дисплей снова переключается на индикацию времени задержки и начинается обратный отсчёт времени.

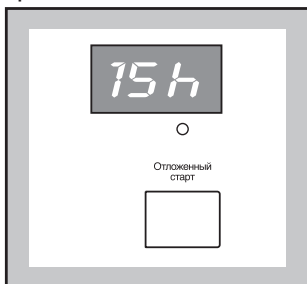

Если вы хотите загрузить в машину еще белья, сперва поставьте ее на ПАУЗУ, нажав на соответствующую кнопку. Откройте загрузочный люк, добавьте белье, закройте люк и затем нажмите на кнопку СТАРТ/ПАУЗА снова.

9. Начало работы программы

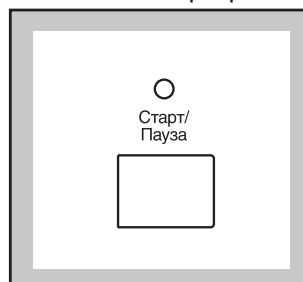

Нажмите кнопку СТАРТ/ПАУЗА, чтобы включить программу, соответствующая сигнальная лампа перестанет мигать. Загорится сигнальная лампа выполняемого этапа стирки.

Выполнение программы началось.



10. Конец программы

Машина выключается автоматически.

Если была выбрана функция «Ночной цикл» или  (Отключение слива), люк будет заблокирован, лампа кнопки СТАРТ/ПАУЗА и сигнальная лампа «Дверь» погаснут, лампа  или «Ночной цикл» будет гореть, обозначая что перед открытием люка следует слить воду.

На дисплее появится мигающий ноль.

В конце программы лампа кнопки СТАРТ/ПАУЗА и сигнальная лампа «Дверь» погаснут, загорится сигнальная лампа «Конец» и будет подан звуковой сигнал.

Переведите селектор программ в положение **0**.

Для выключения машины вновь нажмите кнопку ВКЛ/ВЫКЛ.

Проверните барабан вручную, чтобы убедиться, что он пуст, так как забытые предметы могут испортиться (например, сесть) или же полинять при стирке белого белья.

После завершения работы закройте водопроводный кран.

Оставьте люк приоткрытым для вентиляции, чтобы в машине не образовывался конденсат и неприятный запах.

Только сушка

Внимание! Не превышайте максимальную загрузку белья:

- 2,5 кг для хлопка и льна
- 1,5 кг для синтетики.

Кран подачи воды должен быть открыт и вода должна сливаться через сливной шланг в ёмкость или в канализационную трубу.

1. Положите бельё в машину.
2. Нажмите кнопку ВКЛ/ВЫКЛ, чтобы включить машину.
3. Выберите программу сушки (для хлопка или для синтетики).
4. Нажимайте кнопку выбора времени сушки до тех пор, пока на дисплее не появится необходимое время сушки (для выбора сушки по времени).
5. Для запуска программы нажмите кнопку СТАРТ/ПАУЗА.
6. В конце программы переведите селектор программ в положение **0** и нажмите кнопку ВКЛ/ВЫКЛ, чтобы выключить машину.
7. Выньте бельё.

Автоматическая стирка и сушка (программа нон-стоп)

Внимание! Для программы нон-стоп также очень важно не превышать максимальную загрузку в размере 2,5 кг для хлопка и 1,5 кг для синтетики.

Если вы используете дозирующее устройство/шарик в вашей стирально-сушильной машине, пожалуйста, не пользуйтесь им для этой программы.

1. Положите бельё в машину.
2. Произведите дозировку моющего средства и добавок.
3. Включите машину, нажав кнопку ВКЛ/ВЫКЛ.
4. Выберите программу стирки.
5. При необходимости выберите дополнительные функции при помощи соответствующих кнопок. Желательно не уменьшать предлагаемую прибором скорость отжима, поскольку иначе время сушки может сильно возрасти и привести в напрасному расходу электроэнергии.

В любом случае уменьшить скорость отжима можно только после выбора сушки. Самые низкие возможные значения скорости при отжиге следующие:
 - 900 об/мин для хлопка и
 - 700 об/мин для синтетики для сушки по времени.
6. Выберите необходимое время сушки.
7. Запустите программу, нажав кнопку СТАРТ/ПАУЗА.
8. В конце программы переведите селектор программ в положение **0** и нажмите кнопку ВКЛ/ВЫКЛ, чтобы выключить машину.
9. Выньте бельё.

Таблица программ

Программы стирки

Сектор	Программа/ Темпера- тура	Ткань	Описание программы	Возможные дополнительные функции	Макс. нагрузка	Данные расхода*		
						Электр. кВтч	Вода, л	Время, мин.
Хлопок	95°	Белое хлопчатобу- мажное бельё	Стирка при 95°C 3 полоскания Обычный отжим	Предв. Стирка Отжим, ☐, Быстрая стирка, Доп. полоскание, Ночной цикл	5 кг.	1,9	52	142
Хлопок	60° Экон.**	Белое бельё, экономичная стирка	Стирка при 60°C 3 полоскания Обычный отжим	Предв. Стирка Отжим, ☐, Доп. полоскание, Ночной цикл	5 кг.	0,85	49	136
Хлопок	60°	Стойкое цветное бельё	Стирка при 60°C 3 полоскания Обычный отжим	Предв. Стирка Отжим, ☐, Быстрая стирка, Доп. полоскание, Ночной цикл	5 кг.	1,2	49	121
Хлопок	40° Экон.	Цветное белье Экономичная стирка	Стирка при 40°C 3 полоскания Обычный отжим	Предв. Стирка Отжим, ☐, Доп. полоскание, Ночной цикл	5 кг.	0,9	49	141
Хлопок	30°-40°	Нестойкое цветное бельё	Стирка при 30°- 40°C или же холодная ✖ 3 полоскания Обычный отжим	Предв. Стирка Отжим, ☐, Быстрая стирка, Доп. полоскание, Ночной цикл	5 кг.	0,7	49	118
Синтетика	60°	Синтетика	Стирка при 60°C 3 полоскания Короткий отжим	Предв. Стирка Отжим, ☐, Быстрая стирка, Доп. полоскание, Ночной цикл	2 кг.	0,85	41	89
Синтетика	40° Экон.	Синтетика Экономичная стирка	Стирка при 40°C 3 полоскания Короткий отжим	Предв. Стирка Отжим, ☐, Доп. полоскание, Ночной цикл	2 кг.	0,5	41	89
Синтетика	40°	Синтетика	Стирка при 40° или же холодная ✖ 3 полоскания	Предв. Стирка Отжим, ☐, Быстрая стирка, Доп. полоскание, Ночной цикл	2 кг.	0,45	38	79
Синтетика	40° ☰	Синтетика Лёгкая глажка	Стирка при 40 C 4 полоскания Короткий отжим при 700 об/мин	Предв. Стирка Отжим, ☐, Быстрая стирка, Доп. полоскание, Ночной цикл	1 кг.	0,35	39	102
Тонкие ткани	30°-40°	Тонкие ткани	Стирка при 30°-40°C 3 полоскания Короткий отжим	Предв. Стирка Отжим, ☐, Быстрая стирка, Доп. полоскание, Ночной цикл	2 кг.	0,55	58	58
Шерсть	✖ 30°-40°	Шерсть	Стирка при 30°-40°C или же холодная ✖ 3 полоскания Короткий отжим	Отжим, ☐, Ночной цикл	1 кг.	0,4	58	57

* Данные значения расхода являются приблизительными и зависят от количества и типа белья, температуры водопроводной воды и температуры окружающей среды. Эти данные относятся к самой тёплой воде, разрешённой для каждой программы. Расход при стирке хлопчатобумажных тканей соответствует загрузке 5 кг белья.

** Программа для цветного хлопчатобумажного белья 60°C с загрузкой 5 кг белья - это стандартная программа, параметры которой приводятся на этикетке, в соответствии с нормой 92/75/ЕЭС.

Таблица программ

Специальные программы

Программа	Описание программы	Возможные дополнительные функции	Макс. нагрузка	Данные расхода*		
				Электр. кВтч	Вода, л	Время, мин.
Замачивание	Замачивание при 30°C Остановка с водой в баке.		5 кг.	0,3	18	19
Полоскания	3 полоскания с добавкой Отжим	Отжим, ☐, Доп. полоскание, Ночной цикл	5 кг.	0,1	40	47
Смягчение	1 полоскание с добавкой Отжим	Отжим, ☐, Ночной цикл	5 кг.	–	16	23
Слив			/	–	–	2
Отжим		Отжим	5 кг.	–	–	10
Минипрограмма	Стирка при 30°C 2 полоскания Отжим при 700 об/мин	Отжим, ☐, Ночной цикл	2,5 кг.	0,3	40	30
○ Отмена	Отмена программы			–	–	–

* Данные значения расхода являются приблизительными и зависят от количества и типа белья, температуры окружающей среды и исходной температуры воды.

Режимы сушки





Сушка по времени

Степень сушки	Ткань	Макс. нагрузка	Отжим	Время сушки мин.
Очень сухое бельё	Хлопок и лён (махровые халаты, банные полотенца и др.)	2,5	1200	110-120
		1	1200	55-65
Сухое бельё, которое можно положить в шкаф (*)	Хлопок и лён (полотенца, футболки, халаты)	2,5	1200	100-110
		1	1200	45-55
	Синтетика и смешанные ткани (джерсеры, блузки, нижнее бельё, кухонные полотенца)	2	900	100-110
		1	900	55-65
Бельё, готовое к глажению	Хлопок и лён (постельное бельё, скатерти, рубашки и др.)	2,5	1200	70-80
		1	1200	35-40

(*) Программа сушки хлопчатобумажного белья до этой степени сухости является контрольной программой для определения класса энергопотребления прибора в соответствии с директивой ЕЭС 92/75.

Этикетки на белье с указаниями по стирке

Очень часто на белье есть этикетки с указаниями по стирке.

<p>НОРМАЛЬНАЯ СТИРКА  СТИРКА  БЕРЕЖНАЯ СТИРКА</p>	<p> Стирка при 95°</p>	<p> Стирка при 60°</p>	<p> Стирка при 40°</p>	<p> Стирка при 30°</p>	<p> Ручная стирка</p>	<p> Не стирать в воде</p>
<p> ОТБЕЛИВАНИЕ</p>	<p> Можно отбеливать в холодной воде</p>			<p> Не отбеливать</p>		
<p> ГЛАЖЕНИЕ</p>	<p> Гладить при 200° макс.</p>	<p> Гладить при 150° макс.</p>	<p> Гладить при 110° макс.</p>	<p> Не гладить</p>		
<p> ХИМЧИСТКА</p>	<p> Химчистка любым растворителем</p>	<p> Химчистка бензином, чистым спиртом, перхлоратом, R111 - R113</p>	<p> Химчистка бензином, чистым спиртом, R113</p>	<p> Не подлежит химчистке</p>		
<p> СУШКА</p>	<p> Сушка в разостланном виде</p>	<p> Сушка без отжима</p>	<p> Сушка на плечиках</p>	<p> Нормальная температура  Низкая температура Можно сушить в машине</p>	<p> Не сушить в машине</p>	

Уход за машиной и чистка

1. Чистка корпуса машины

Корпус машины следует мыть раствором, предназначенным для **ручного мытья посуды**. После мытья корпуса этим неагрессивным раствором промойте его еще раз чистой водой и вытрите.

Важно: Не используйте никаких моющих средств, содержащих спирт.

2. Уплотнение люка

Периодически проверяйте, чтобы в уплотнении люка не находились посторонние предметы, такие как скрепки, пуговицы, зубочистки.

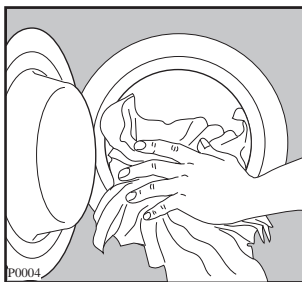

3. Чистка дозатора стирального порошка

Через некоторое время, стиральные порошки и добавки образуют на стенках дозатора отложения. Поэтому, время от времени дозатор следует мыть проточной водой. Дозатор вынимается из машины при нажатии на верхнюю защелку, расположенную слева.

Для облегчения чистки дозатора снимите его верхнюю часть, как это показано на рисунке.

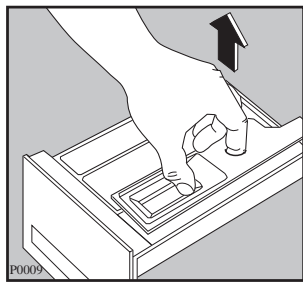
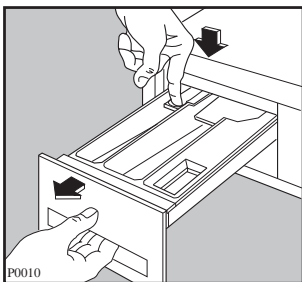

Стиральный порошок скапливается и в углублении дозатора. Для чистки углубления можно использовать старую зубную щетку. После чистки установите дозатор на место, и включите программу стирки без белья.

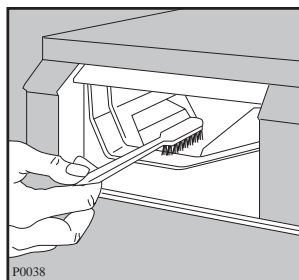

4. Чистка фильтра сливного шланга

На сетке фильтра скапливаются волокна белья. Необходима периодическая чистка сетки фильтра, так как засоренный фильтр затрудняет слив воды из машины.

Поставьте поддон под фильтр, как указано на рисунке. Отверните сетку и выньте ее.

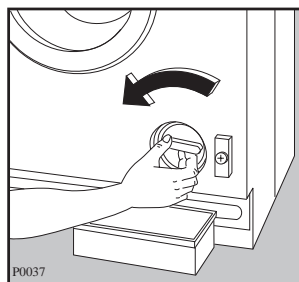

Промойте ее аккуратно проточной водой. Установите сетку на место и закройте крышку.

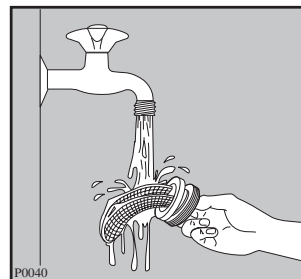
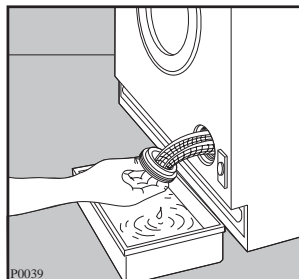

5. Чистка фильтра наливного шланга

При затруднительном заполнении водой, или если на это уходит больше времени, чем обычно, необходимо проверить чистоту фильтра наливного шланга.

Закройте водопроводный кран. Отвинтите шланг от крана, прочистите фильтр в шланге зубной щёткой. Привинтите шланг к крану.

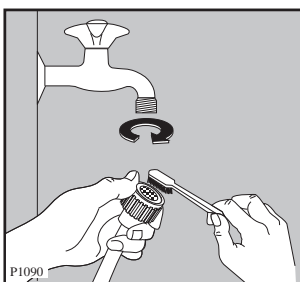

6. Аварийный слив воды

Если машина не сливает воду (сливной насос не работает или засорен сливной шланг), то для слива необходимо:

- отключить вилку от розетки;
- закрыть водопроводный кран;
- дождаться охлаждения воды (если необходимо);
- установить на пол ёмкость для сбора воды;
- положить конец сливного шланга так, чтобы вода могла стекать в поставленную ёмкость.

При невозможности доступа к сливному шлангу в случае встроенной установки машины в кухонную мебель необходимо слегка ослабить сливной фильтр, предварительно установив на пол тазик, чтобы в него постепенно стекала вода.

В завершении операции вновь затяните фильтр.

7. Предотвращение замерзания

Если машина установлена в помещении, где температура может опуститься ниже 0°C, необходимо выполнить следующее:

- Закрыть водопроводный кран и отвинтить наливной шланг от крана.
- Опустить конец сливного и наливного шланга в стоящий на полу тазик.
- Включить программу “слив” и дождаться её завершения.
- Выключить машину.
- Вынуть вилку из розетки.
- Завинтить наливной шланг и установить сливной шланг.

При выполнении данных операций, оставшаяся в машине вода будет слита, что предотвратит образование льда в машине, а, следовательно, поломку её компонентов.

При включении машины убедитесь, что температура окружающей среды выше 0°C.

Если машина не работает

В случае обнаружения неисправностей, рекомендуем Вам внимательно изучить таблицу перед тем, как обратиться в Сервисный центр.

Во время работы машины на дисплее может появиться один из следующих кодов неисправности:

- **E10:** неисправность подачи воды
- **E20:** неисправность слива воды
- **E40:** открыт загрузочный люк
- **EB0, EB3:** пониженное напряжение. Обратитесь в энергоснабжающую организацию или подождите, пока напряжение в сети стабилизируется.

Одновременно будет подан звуковой сигнал

После устранения неисправностей нажмите кнопку СТАРТ/ПАУЗА для перезапуска программы.

В случае невозможности устранения неисправности обратитесь в Сервисный центр.

• Возможная неисправность	• Вероятная причина
• Машина не включается:	<ul style="list-style-type: none">• Плохо закрыт загрузочный люк. (E40)• Неправильно установлен селектор программ.• Плохо вставлена вилка в розетку питания.• Розетка обесточена.• Перегорел предохранитель.• Не была нажата кнопка СТАРТ/ПАУЗА.• Была выбрана функция Отложенный старт.
• Машина не заливает воду:	<ul style="list-style-type: none">• Убедитесь, что открыт водопроводный кран. (E10)• Засорен фильтр заливного шланга. (E10)• Заливной шланг зажат или перегнут. (E10)• Плохо закрыт загрузочный люк. (E40)
• Машина заливает и сразу сливает воду:	<ul style="list-style-type: none">• Конец сливного шланга расположен слишком низко. См. соответствующий параграф в разделе “установка”.
• Машина не сливает воду и/или не отжимает:	<ul style="list-style-type: none">• Сливной шланг зажат или перегнут. (E20)• Была выбрана функция отключения слива , ночной цикл или замачивание.• Убедитесь, что сливной фильтр чист. (E20)
• Вода на полу:	<ul style="list-style-type: none">• Было использовано слишком большое количество порошка или его неправильный тип (слишком большое пенообразование).• Проверить течи соединительных деталей заливного шланга. Не всегда можно обнаружить утечку воды из шланга, поэтому проверьте, не влажен ли он.• Сливной шланг может быть повреждён.
• Машина вибрирует или шумит:	<ul style="list-style-type: none">• Не были удалены внутренние упаковочные детали.• Машина касается стен или мебели.• Убедитесь, что ножки прочно стоят на полу.• Бельё неравномерно уложено в барабане.• Слишком малое количество белья в барабане.

• Возможная неисправность	• Вероятная причина
• Машина издаёт непривычный шум:	• Машина оборудована двигателем с коллектором, который издаёт шум, отличающийся от шума обычных двигателей. Данный двигатель обеспечивает плавное включение отжима и лучшее распределение белья в барабане, что положительно сказывается на устойчивости машины.
• В машине не видно воды:	• Данные машины, продукты современной технологии, работают очень экономично, с пониженным расходом воды, обеспечивая, тем не менее, отличные результаты.
• Отжим начинается с задержкой, или же бельё плохо отжато в конце цикла:	• Сработала система электронного контроля дисбаланса, потому что бельё в барабане было уложено неравномерно. Бельё равномерно распределится в барабане при изменении направления вращения. Это может произойти несколько раз, прежде чем дисбаланс исчезнет и будет выполнен нормальный отжим. Если через 6 минут бельё не уложилось равномерно, то машина понизит скорость конечного отжима или отжим не будет выполнен.
• Загрузочный люк не открывается:	• Машина не завершила работу. • Загрузочный люк ещё не разблокировался. • Уровень воды в машине слишком высокий или машина нагревает воду.
• Остатки моющего средства после цикла стирки:	• Возможно, причиной являются нерастворимые компоненты, содержащиеся в современных моющих средствах. Это не является признаком недостаточного полоскания. Попробуйте воспользоваться другим моющим средством. • Очистите бельё щёткой и встряхните его, при необходимости выстирайте вновь.
• Остатки пены после последнего полоскания:	• Современные моющие средства могут образовывать пену даже после полоскания, но это не влияет на качество стирки.
• Неудовлетворительные результаты стирки:	• Недостаточное количество моющего средства или же его неправильный выбор. • Стойкие пятна не были обработаны перед стиркой. • Была выбрана неправильная температура. • Загружено слишком много белья.
• Машина не сушит или бельё недостаточно сухое после сушки.	• Убедитесь, что открыт водопроводный кран (E10). • Убедитесь, что сливной фильтр чист (E20). • Не был произведен выбор времени сушки. • Было выбрано неправильное время сушки. • Для сушки загружено слишком много белья.

Если вы не в состоянии определить или устранить проблемы, то вы можете обратиться в наш Сервисный Центр. Запишите номер модели, заводской номер и дату покупки машины, так как эти сведения потребуются Сервисному Центру.

