

Меры предосторожности при просмотре неподвижного изображения

Длительный просмотр неподвижного изображения может привести к неустраняемому повреждению экрана телевизора.

- Телевизор, готовый к приему сигналов цифрового телевидения: Когда вы выбираете режим стандартного формата экрана (4:3) для просмотра цифрового изображения стандартной четкости (и на выход телевизионной приставки подается сигнал формата 480p).

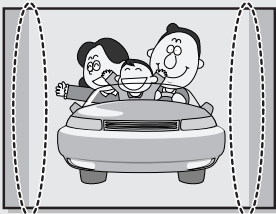

- Телевизор, готовый к приему сигналов цифрового телевидения: Когда вы выбираете режим широкого экрана (16:9) для просмотра цифрового изображения стандартной четкости (и на выход телевизионной приставки подается сигнал формата 1080i).

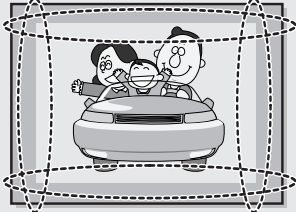

Хотя цифровое вещание должно вестись в широкоэкранном (16:9) формате ТВЧ, вещательные компании иногда показывают программы, оригинал которых был изготовлен в стандартном формате кадра (4:3), преобразуя сигналы в цифровую форму, и в таком случае левый и правый края изображения будут обрезаны

Примечание : Если границы слева, справа и в центре экрана остаются неподвижными в течение длительных промежутков времени, количество пропускаемого света также будет оставаться неизменным и в результате на экране могут остаться следы границ изображения.

Не оставляйте телевизор в режиме "стоп-кадра" на длительное время, так как у вас могут возникнуть такие же проблемы, как и с изделиями других изготовителей.

- Телевизор, готовый к приему сигналов цифрового телевидения: Когда телевизор принимает сигналы стандарта телевидения высокой четкости (ТВЧ) (и на выход телевизионной приставки подается сигнал формата 1080i).

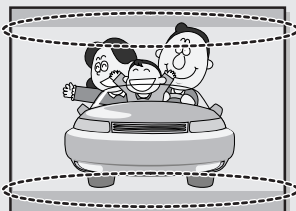

Когда вы просматриваете передачу цифрового стандарта ТВЧ на телевизоре со стандартным форматом экрана (4:3), выбрав для размера экрана режим "16:9" или "Панорама", вы сможете смотреть передачу, но в верхней и нижней части экрана будут иметься темные полосы.

Примечание : Если границы сверху, внизу и в центре экрана остаются неподвижными в течение длительных промежутков времени, количество пропускаемого света также будет оставаться неизменным и в результате на экране могут остаться следы границ изображения.

Не оставляйте телевизор в режиме "стоп-кадра" на длительное время, так как у вас могут возникнуть такие же проблемы, как и с изделиями других изготовителей.

- Гибридный цифровой телевизор (широкоэкранный): Когда телевизор принимает вещательные сигналы стандартной четкости (обычные) (принимает стандартные сигналы формата 480p).
- Телевизор, готовый к приему сигналов цифрового телевидения (широкоэкранный): Когда цифровой телевизор принимает вещательные сигналы стандартной четкости (обычные) (от телевизионной приставки).
- Когда вы смотрите передачу аналогового (обычного) вещания на широкоэкранном телевизоре (при выбранном режиме экрана 4:3)

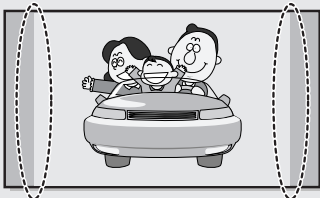

Хотя цифровое вещание должно вестись в широкоэкранном (16:9) формате ТВЧ, вещательные компании иногда показывают программы, оригинал которых был изготовлен в стандартном формате кадра (4:3), преобразуя сигналы в цифровую форму, и в таком случае левый и правый края изображения будут обрезаны.

Примечание : Если границы слева, справа и в центре экрана остаются неподвижными в течение длительных промежутков времени, количество пропускаемого света также будет оставаться неизменным и в результате на экране могут остаться следы границ изображения.

Не оставляйте телевизор в режиме "стоп-кадра" на длительное время, так как у вас могут возникнуть такие же проблемы, как и с изделиями других изготовителей.

- Когда вы смотрите диск DVD, CD или видеофильм широкоэкранный формата (21:9) на широкоэкранном (16:9) телевизоре.
- Когда вы подключаете к телевизору компьютер или игровую приставку и выбираете режим формата экрана 4:3.

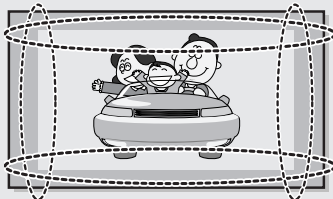

Если вы подсоединяете к широкоэкранному телевизору DVD-проигрыватель, компьютер или игровую приставку и смотрите фильм или играете в игру со стандартным (4:3) или широким (21:9) форматом кадра изображения, то левый и правый края, либо верхний и нижний края изображения будут обрезаны.

Примечание : Если границы слева, справа и в центре экрана остаются неподвижными в течение длительных промежутков времени, количество пропускаемого света также будет оставаться неизменным и в результате на экране могут остаться следы границ изображения.

Не оставляйте телевизор в режиме "стоп-кадра" на длительное время, так как у вас могут возникнуть такие же проблемы, как и с изделиями других изготовителей.



SAMSUNG

ТЕЛЕВИЗОР С ЖИДКОКРИСТАЛЛИЧЕСКИМ ЭКРАНОМ

LE15S51B

LE20S51B

Руководство пользователя

Перед началом эксплуатации устройства внимательно
прочтите настоящее руководство и
сохраните его для будущего использования.

**ЭКРАННЫЕ МЕНЮ
ПОДКЛЮЧЕНИЕ К КОМПЬЮТЕРУ
ТЕЛТЕКСТ**

Зарегистрируйтесь в клубе Samsung на сайте www.samsung.com/global/register

Содержание

◆ ПОДКЛЮЧЕНИЕ И ПОДГОТОВКА ТЕЛЕВИЗОРА К РАБОТЕ	
■ Панель управления	4
■ Соединительная панель	5
– Подсоединение к антенной сети или к сети кабельного телевидения..	6
– Подключение приставки, видеомагнитофона или проигрывателя DVD	6
– Подсоединение компьютера	6
– Подсоединение внешних аудио-/видеоустройств	7
– Подключение наушников	7
– Замок Кенсингтона	7
■ Просмотр изображений от внешних источников сигнала.....	8
■ Установка батарей в пульт ДУ	9
■ Пульт дистанционного управления (все функции, кроме телетекста)...	10
■ Пульт дистанционного управления (функции телетекста).....	11
■ Включение и выключение телевизора	12
■ Установка телевизора в режим ожидания	12
■ Пользование пультом дистанционного управления	13
■ Plug & Play	14
■ Выбор режима ТВ или источника входного сигнала	16
■ Редактирование имени источника входного сигнала	17
■ Выбор языка	18
◆ НАСТРОЙКА КАНАЛОВ	
■ Автоматическое сохранение каналов	19
■ Сохранение каналов вручную	20
■ Редактирование канала	22
■ Сортировка сохраненных каналов	23
■ Назначение названий каналам	24
◆ НАСТРОЙКА ИЗОБРАЖЕНИЯ	
■ Изменение стандарта изображения	25
■ Настройка параметров изображения	26
■ Настройка цвета фона экрана	27
◆ НАСТРОЙКА ЗВУКА	
■ Изменение стандарта звука	28
■ Выбор функции автоматической регулировки громкости	29

Содержание

◆ НАСТРОЙКА ВРЕМЕНИ	
■ Установка времени.....	30
■ Автоматическое выключение телевизора.....	31
■ Автоматическое включение и выключение телевизора.....	32
◆ ИСПОЛЬЗОВАНИЕ РАЗЛИЧНЫХ ФУНКЦИЙ	
■ Настройка режима синего экрана.....	33
■ Отображение информации.....	33
◆ ИСПОЛЬЗОВАНИЕ ФУНКЦИИ ТЕЛТЕКСТА	
■ Функция телетекста.....	34
■ Отображение информации телетекста.....	35
■ Выбор страницы по номеру.....	36
■ Использование FLOF для выбора страницы.....	37
■ Сохранение страниц телетекста.....	37
◆ ИСПОЛЬЗОВАНИЕ ФУНКЦИЙ РАБОТЫ С КОМПЬЮТЕРОМ	
■ Настройка программного обеспечения компьютера.....	38
■ Грубая и точная настройка изображения.....	39
■ Изменение позиции изображения.....	40
■ Восстановление исходных параметров изображения.....	41
■ Автоматическая настройка экрана ПК.....	42
■ Режим экрана.....	42
■ Настройка параметров изображения.....	43
■ Настройка цвета фона экрана.....	44
■ Настройка цвета.....	45
◆ РЕКОМЕНДАЦИИ ПО ЭКСПЛУАТАЦИИ ТЕЛЕВИЗОРА	
■ Устранение неисправностей: прежде чем обратиться в службу технической поддержки.....	46
■ Экранные режимы.....	47
■ Технические характеристики и требования к условиям эксплуатации.....	48
■ Экранные режимы.....	49
■ Регулируемая стойка.....	50
■ Использование телевизора в других странах.....	50
■ Замок Кенсингтона.....	51
■ Установка монтажного приспособления, совместимого с VESA.....	52
■ Установка комплекта для монтажа на стене.....	53
■ Технические характеристики.....	55

Условные обозначения



Нажмите



Важная информация



Примечание

Панель управления



1 SOURCE

Отображение меню, содержащего названия всех имеющихся входов сигнала (TV - AV1 - AV2 - S-Video - ПК).

- ▶ Для выбора также можно использовать кнопки **SOURCE** () на панели управления телевизором.

2 MENU

Вызов экранного меню.

3 - +

Перемещение курсора влево или вправо по экранному меню. Увеличение или уменьшение громкости звука, а также значений выбранных параметров.

4 C/P.

Перемещение курсора вверх или вниз по экранному меню. Выбор предыдущего или следующего канала.

5 POWER

Включение/выключение телевизора.

6 Громкоговорители

7 HEADPHONE

8 Датчик сигнала дистанционного управления

На эту точку на телевизоре следует направлять пульт дистанционного управления.

9 Индикатор питания

Загорается при выключении питания. (В режиме ожидания индикатор светится красным светом, при включении питания - красным светом, а после включения питания индикатор выключается. При включении или выключении таймера индикатор светится зеленым светом.)

Панель управления

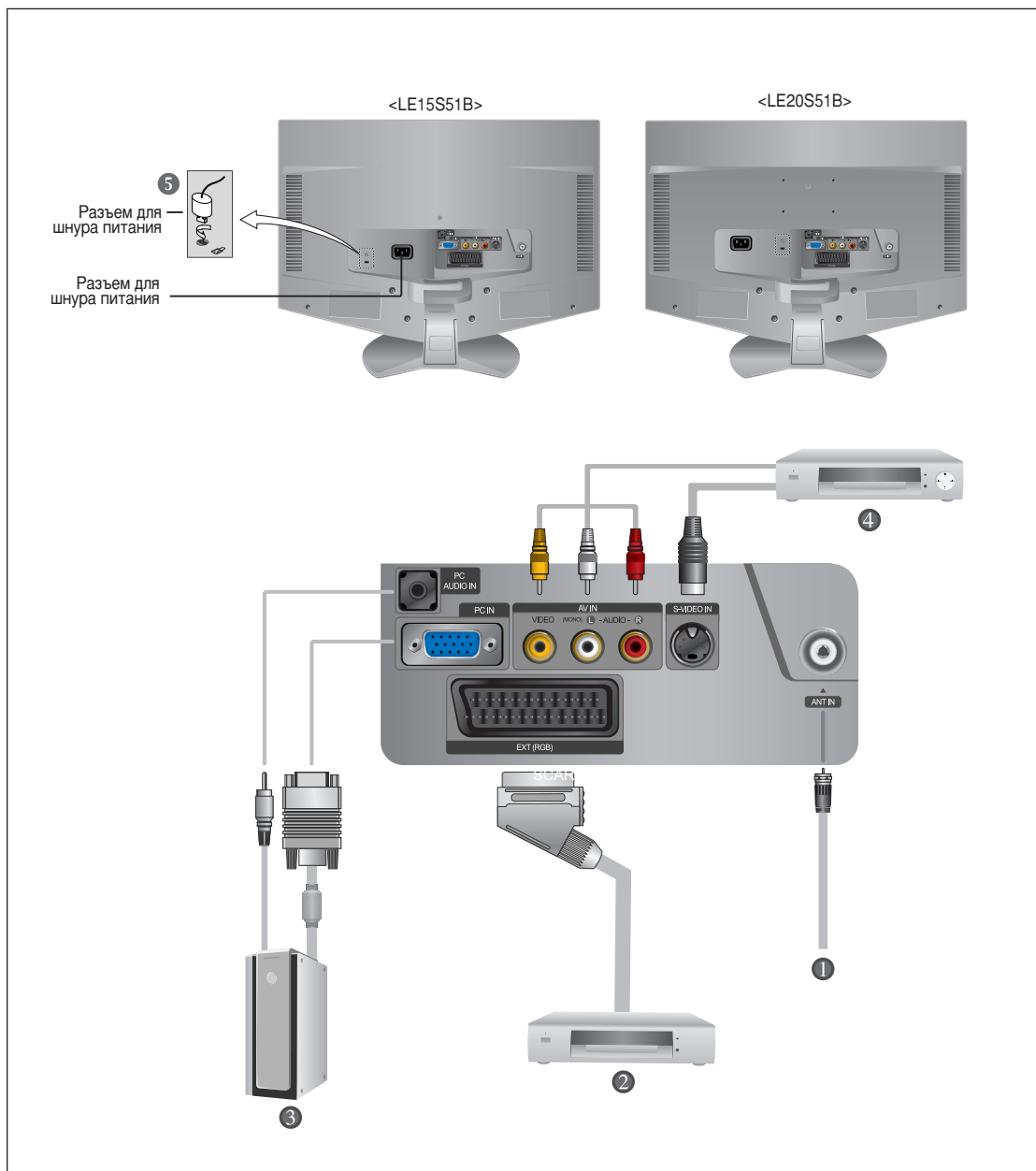

При подключении аудио- или видеосистемы к телевизору убедитесь, что все подключаемые устройства выключены. За дополнительными инструкциями по подсоединению и правилам безопасности обращайтесь к руководствам по эксплуатации соответствующего оборудования.

Соединительная панель

1 Подсоединение к антенной сети или к сети кабельного телевидения

(в зависимости от модели)

Для просмотра телевизионных каналов необходимо, чтобы сигнал поступал от одного из следующих источников:

- От внешней антенны
- Из сети кабельного телевидения
- Из сети спутникового телевидения

2 Подключение приставки, видеомагнитофона или проигрывателя DVD

- Подключите кабель SCART для видеомагнитофона или проигрывателя DVD к разъему SCART на видеомагнитофоне или проигрывателе DVD.
- Если вы хотите подключить к телевизору одновременно приставку и видеомагнитофон (или проигрыватель DVD), следует сперва подключить приставку к видеомагнитофону (или проигрывателю DVD), а затем подключить видеомагнитофон (или проигрыватель DVD) к телевизору.

3 Подсоединение компьютера

- Соедините 15-контактный разъем D-SUB с разъемом видеовыхода видеокарты компьютера.
- Вставьте один штекер стереофонического кабеля в разъем "PC AUDIO IN (STEREO)", расположенный на задней панели телевизора. Другой штекер кабеля вставьте в разъем "Audio Out" (аудиовыход) звуковой карты компьютера.

➤ 15-контактный разъем D-SUB



Вывод	Раздельная синхронизация	Совмещенная синхронизация
1	Красный (R)	Красный (R)
2	Зеленый (G)	Зеленый (G)
3	Синий (B)	Синий (B)
4	Земля	Земля
5	Земля (обратный сигнал DDC)	Земля (обратный сигнал DDC)
6	Земля - Красный (R)	Земля - Красный (R)
7	Земля - Зеленый (G)	Земля - Зеленый (G)
8	Земля - Синий (B)	Земля - Синий (B)
9	Не используется	Не используется
10	Земля - синхр./самопроверка	Земля - синхр./самопроверка
11	Земля	Земля
12	DDC - SDA (данные)	DDC - SDA (данные)
13	Строчная синхронизация	Строчная/кадровая синхронизация
14	Кадровая синхронизация	Не используется
15	DDC - SCL (такты импульсы)	DDC - SCL (такты импульсы)

Соединительная панель

4 Подсоединение внешних аудио-/видеоустройств

- Подсоедините кабель RCA или S-VIDEO к соответствующему разъему для подключения внешних аудио-/видеоустройств, таких как видеомаягнитофон, проигрыватель DVD или видеокамера.
- Соедините с помощью аудиокабелей RCA разъемы "MONO (L)" и "AUDIO (R)", расположенные на задней панели телевизора с соответствующими разъемами аудиовыхода аудио-/видеоустройства.

5 Подключение наушников

- Подключите наушники к гнезду мини-разъема 3,5 мм. на панели телевизора. При подключенных наушниках звук невоспроизводится через встроенные громкоговорители телевизора.

6 Замок Кенсингтона

- Этот телевизор оборудован специальным замком для подключения к устройству охранной сигнализации.(см. стр. 51)

Просмотр изображений от внешних источников сигнала



После того как к телевизору были подключены различные аудио- и видеосистемы, вы можете просматривать изображения, сигнал которых поступает от подключенных источников, выбрав соответствующий вход.

- 1 Убедитесь, что все необходимые кабели были правильно подсоединены (подробнее см. на стр. **6** и **7**).
- 2 ♦ Нажмите кнопку **TV** (Источник) для выбора режима работы телевизора.
♦ Нажмите кнопку **SOURCE** (Источник) для выбора режима видео.
AV1 - AV2 - S-Video - ПК.

Установка батарей в пульт ДУ

Необходимо вставить или заменить батареи пульта ДУ в следующих случаях:

- ◆ При покупке телевизора.
- ◆ Если пульт ДУ не работает правильно.

- 1 Снимите крышку, которая находится на задней панели пульта ДУ, нажав на нее в месте, обозначенном соответствующим символом, и передвинув ее в указанном направлении.
 - 2 Установите две батареи размера **AAA**.
 - ◆ полюс + батареи соответствует контакту + пульта ДУ.
 - ◆ полюс - батареи соответствует контакту - пульта ДУ.
 - 3 Установите крышку на место, вставив ее в соответствующие пазы в корпусе пульта ДУ и вдвинув до упора.
- Запрещается одновременно использовать батареи разных типов, например, щелочную и магниевую.

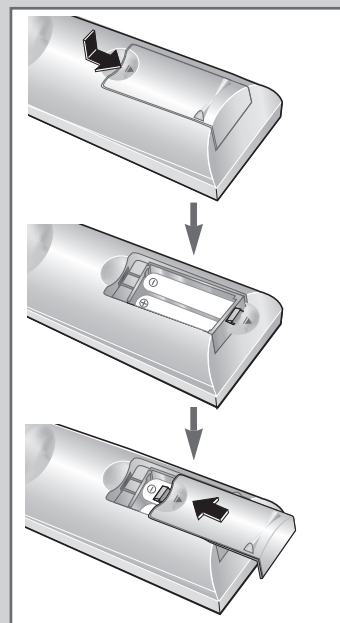

Пульт дистанционного управления (все функции, кроме телетекста)



➤ На качество работы пульта дистанционного управления может повлиять яркий свет.

Пульт дистанционного управления (функции телетекста)

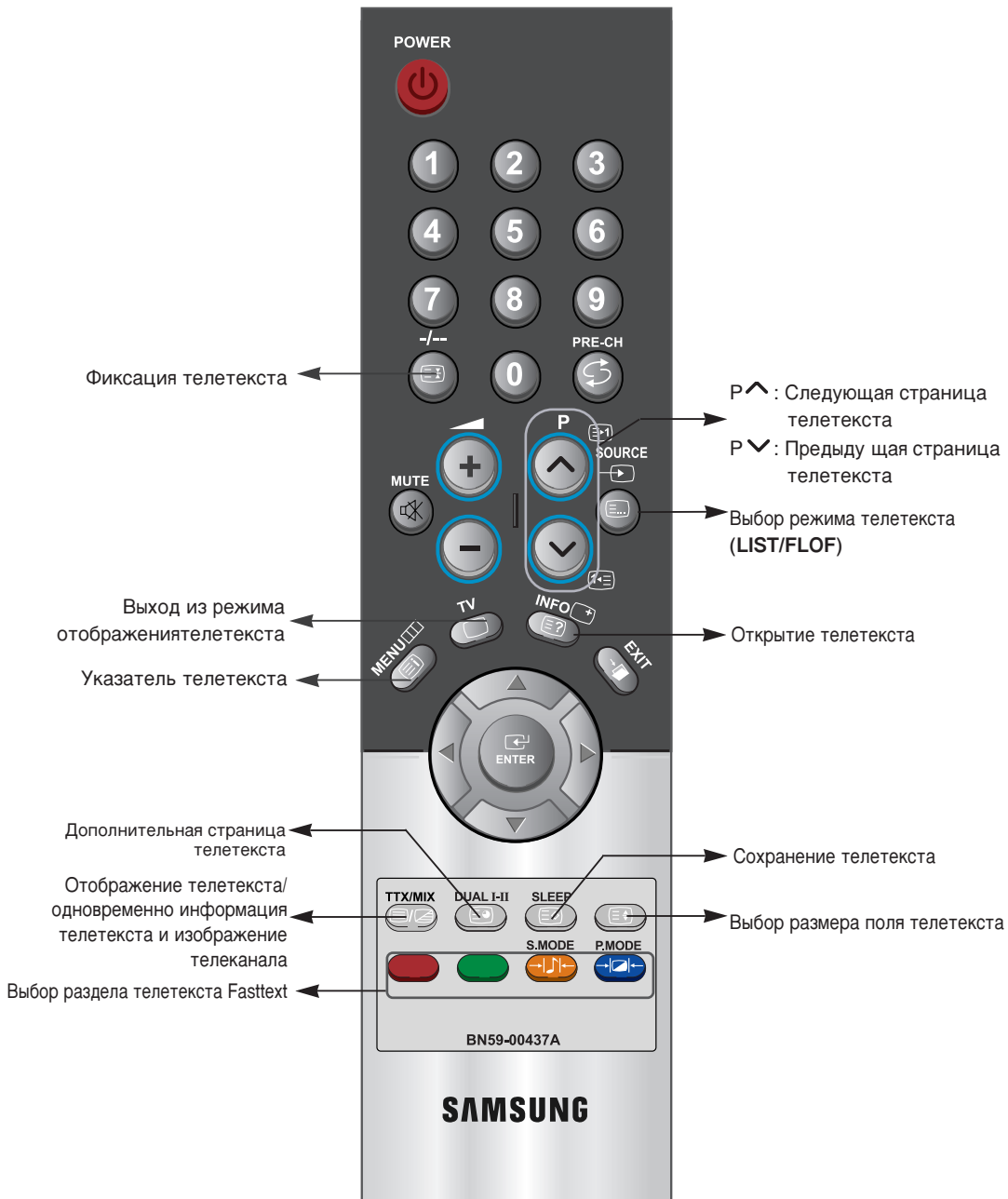

Включение и выключение телевизора



Шнур питания подсоединен к соответствующему гнезду на задней панели телевизора.

- 1 Вставьте шнур питания в соответствующую розетку.
Результат: индикатор режима ожидания на передней панели начнет светиться.
- 2 Нажмите кнопку **POWER** чтобы включить телевизор.
- 3 Чтобы выключить телевизор, нажмите кнопку **POWER** еще раз.

Установка телевизора в режим ожидания



Чтобы уменьшить количество энергии, потребляемой телевизором, вы можете перевести телевизор в режим ожидания.

Использовать режим ожидания полезно, если необходимо временно прервать просмотр (например, на время обеда).













- 1 Нажмите кнопку **POWER**.
 - 2 Чтобы снова включить телевизор, нажмите кнопку **POWER** еще раз или нажмите одну из цифровых кнопок, цифровую кнопку **▲** или **▼** кнопку переключения каналов.
- Не оставляйте телевизор в режиме ожидания надолго (например, когда вы уезжаете в отпуск). Телевизор выключается нажатием кнопки. Для большей безопасности отключите телевизор от розетки питания и отсоедините от него антенный кабель.

Пользование пультом дистанционного управления

Пульт дистанционного управления используется для:

- ◆ **Выбора каналов и регулировки громкости**
- ◆ **Настройки параметров телевизора при помощи системы экранных меню**

В приведенной ниже таблице указаны наиболее часто используемые кнопки и их функции.

Кнопка	Функция, используемая при просмотре	Функция, используемая при работе с меню
	Используется для выбора следующего сохраненного канала.	—
	Используется для выбора предыдущего сохраненного канала.	—
PRE-CH 	Используется для переключения между двумя каналами, которые просматривались последними. (PRE-CH; предыдущий канал)	—
	Используются для выбора соответствующих каналов.	—
	Используется для выбора каналов с номерами более 10. После нажатия этой кнопки отобразится символ “--”. Введите двузначный номер канала.	—
	Используется для увеличения громкости звука.	—
	Используется для уменьшения громкости звука.	—
MUTE 	Используется для временного выключения звука. ➤ Чтобы снова включить звук, нажмите эту кнопку еще раз или нажмите одну из кнопок:  + или  .	—
MENU 	Используется для вызова системы экранных меню.	Используется для возвращения в предыдущее меню или обычный режим просмотра.
EXIT 	Используется для выхода из системы экранных меню и возвращения в обычный режим просмотра.	—
	<ul style="list-style-type: none"> ▲ ▼ Используется для перемещения между пунктами меню. ▶ Используется для выбора пункта меню или увеличения значения выбранного параметра. ◀ Используется для возвращения к предыдущему пункту меню или уменьшения значения выбранного параметра. 	—

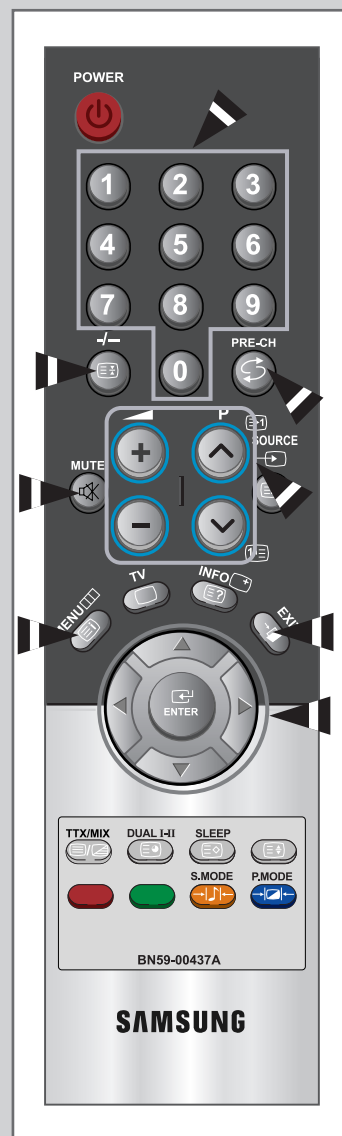

Plug & Play

Plug & Play

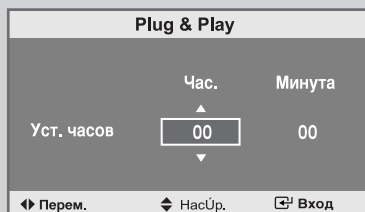
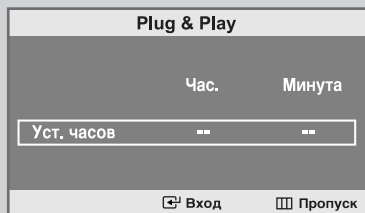
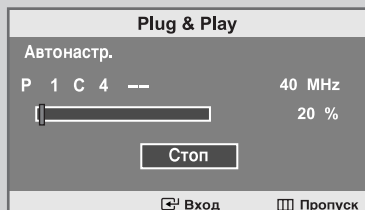
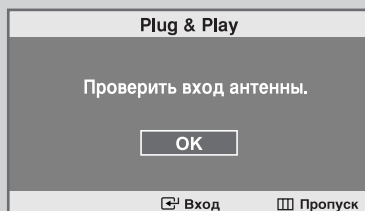



Приятного просмотра

При первом включении телевизора автоматически последовательно вызываются несколько базовых настроек пользователя. Отображаются следующие параметры:

- 1 Если телевизор находится в режиме ожидания, нажмите кнопку **POWER** на пульте ДУ.
Результат: Отображается сообщение **Plug & Play**. Эта надпись отображается некоторое время, затем автоматически вызывается меню **Язык**.
- 2 Нажимая кнопку **▲** или **▼**, выберите требуемый **Язык**.
➤ Перечисляются поддерживаемые языки. Вы можете выбрать один из 12 языков.
- 3 Нажмите кнопку **ENTER** **↵** чтобы подтвердить ваш выбор.
Результат: Появляется сообщение "**Проверьте антенный вход**".
- 4 Нажмите кнопку **ENTER** **↵**.
Результат: отображается меню Страна:
Бельгия – Германия – Испания – Франция – Италия – Нидерл. – Швейцария – Швеция – Великобр. – Вост. Европа – Другие
- 5 Нажимая кнопку **▲** или **▼**, выберите вашу **Страна**. Нажмите кнопку **ENTER** **↵**.
Результат: Отобразится главное меню **Автонастр.**
- 6 Нажмите кнопку **ENTER** **↵**.
Результат: Поиск каналов начнется и завершится автоматически.
- 7 Нажимая кнопку **◀** или **▶**, выберите режим установки часов **Час.** или минут **мин.**.
Нажимая кнопку **▲** или **▼**, установите требуемые значения часов **Час.** или минут **мин.**.
(См. раздел "**Установка времени (пункт Часы)**" на стр. 30)
- 8 Нажмите кнопку **MENU** для подтверждения ваших настроек.
Результат: отображается сообщение "**Приятного просмотра**", затем включается канал, который был сохранен.
- 9 Нажмите кнопку **EXIT** для выхода из меню.

Plug & Play

Если вы хотите сбросить настройки этой функции...

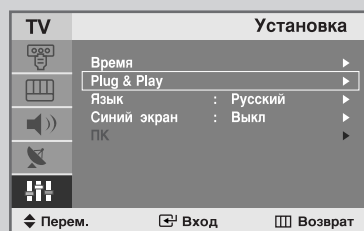
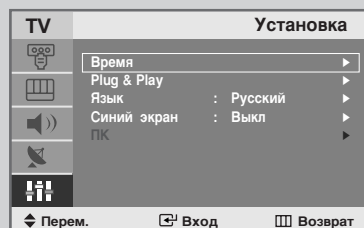

- 1 Нажмите кнопку **MENU**.
Результат: Отобразится главное меню.
- 2 Нажимая кнопку **▲** или **▼**, выберите меню **Установка**
Результат: Отображаются пункты меню **Установка**.
- 3 Нажмите кнопку **ENTER** .
- 4 Нажимая кнопку **▲** или **▼**, выберите пункт **Plug & Play**.
Нажмите кнопку **ENTER** .
- 5 Более подробная информация о настройке данной функции приведена на страницах 14 и 23.

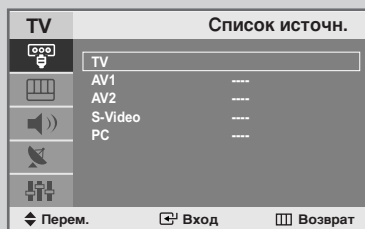
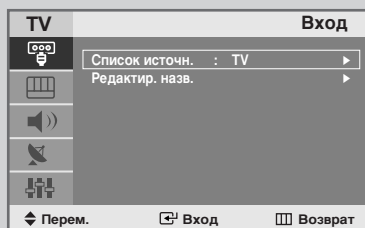

Выбор режима ТВ или источника входного сигнала



Вы можете выбрать режим ТВ или переключиться на источник входного сигнала, подключенный к телевизору. Используйте эту кнопку для выбора источника входного сигнала для просмотра.

- 1 Нажмите кнопку **MENU**.
Результат: Отобразится главное меню.
- 2 Нажмите кнопку **ENTER** , выберите меню **Вход**.
Результат: Отобразятся пункты меню **Вход**.
- 3 Нажмите кнопку **ENTER** .
Результат: будет выбран пункт **Список источн..**
- 4 Выберите источник входного сигнала, нажимая кнопку **▲** или **▼**.
Нажмите кнопку **ENTER** .
Результат: Источник входного сигнала меняется на выбранный.

Редактирование имени источника входного сигнала

Присвоение имен устройствам-источникам входного сигнала, подключенным к соответствующим разъемам телевизора, позволяет быстро и удобно находить и выбирать источник входного сигнала для просмотра.

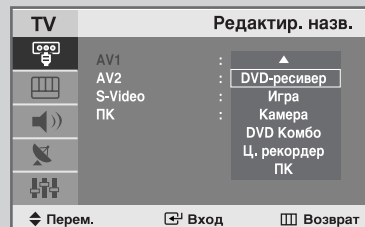
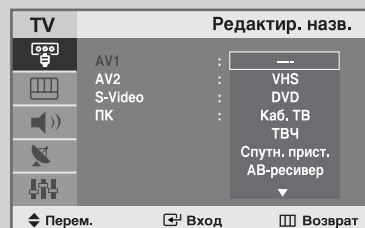
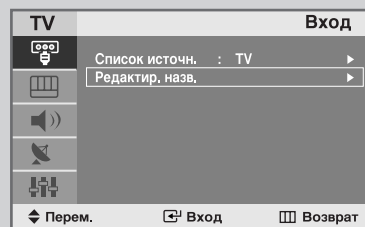
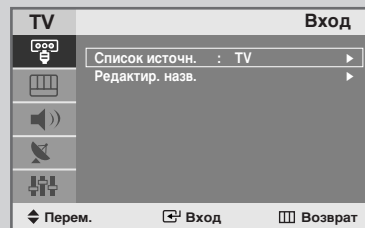

- 1 Нажмите кнопку **MENU**.
Результат: Отобразится главное меню.
- 2 Нажмите кнопку **ENTER**, выберите меню **Вход**.
Результат: Отобразятся пункты меню **Вход**.
- 3 Нажимая кнопку **▲** или **▼**, выберите пункт **Редактир. назв.**.
Нажмите кнопку **ENTER**.
- 4 Выберите источник входного сигнала, имя которого нужно отредактировать, нажимая кнопку **▲** или **▼**.
Нажмите кнопку **ENTER**.
Результат: Вы можете выбрать один из следующих пунктов:
AV 1 - AV 2 - S-Video - ПК
- 5 Выберите требуемое устройство, нажимая кнопку **▲** или **▼**.
Результат: Вы можете выбрать один из следующих пунктов:
---- - VHS - DVD - Каб. ТВ - ТВЧ - Спутн. прист. - АВ-ресивер - DVD-ресивер - Игра - Камера - DVD Комбо - Ц. рекордер - ПК
- 6 Чтобы вернуться в обычный режим просмотра, нажмите кнопку **EXIT**.

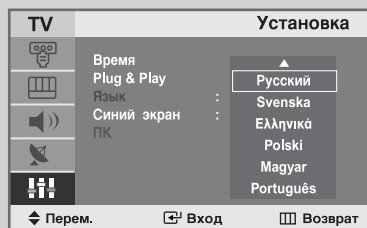
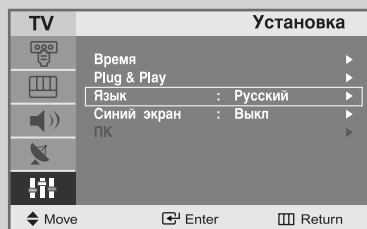
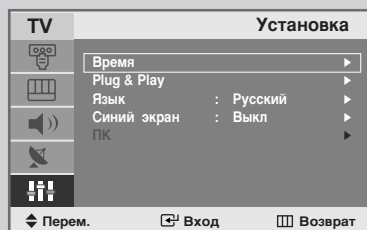

Выбор языка







При первом включении телевизора необходимо выбрать язык, который будет использоваться при отображении названий меню, пунктов меню и другой информации.

- 1 Нажмите кнопку **MENU**.
Результат: Отобразится главное меню.
- 2 Нажимая кнопку **▲** или **▼**, выберите меню **Установка**.
Результат: Отобразятся пункты меню **Установка**.
- 3 Нажмите кнопку **ENTER** .
- 4 Нажимая кнопку **▲** или **▼**, выберите меню **Язык**.
Нажмите кнопку **ENTER** .
- 5 Нажимая кнопку **▲** или **▼**, выберите требуемый **Язык**.
- 6 Чтобы вернуться в обычный режим просмотра, нажмите кнопку **EXIT**.

Автоматическое сохранение каналов

Для автоматического сохранения каналов можно выполнить сканирование доступных частотных диапазонов (доступность конкретных диапазонов зависит от страны, в которой вы находитесь). Автоматически назначаемые при этом номера программ могут не соответствовать фактическим или желаемым номерам программ. Однако вы можете отсортировать номера вручную и удалить ненужные каналы.

- 1 Нажмите кнопку **MENU**.
Результат: Отобразится главное меню.
- 2 Нажимая кнопку **▲** или **▼**, выберите меню **Канал**.
Результат: Отобразятся пункты меню **Канал**.
- 3 Нажмите кнопку **ENTER** .
- 4 Нажимая кнопку **▲** или **▼**, выберите пункт **Автонастр.**
Нажмите кнопку **ENTER** .
- Результат: будет выбран пункт **Пуск**.
- 5 Нажмите кнопку **ENTER**  для поиска каналов.
В момент начала поиска каналов выбранный пункт подменю изменяется со **Пуск** на **Стоп**.
Результат: Поиск завершится автоматически.
Каналы сортируются и сохраняются в порядке, соответствующем их расположению в частотном диапазоне (первым сохраняется канал с самой низкой частотой, последним - с самой высокой).
Затем включается программа, которая была выбрана перед началом поиска.
 Чтобы прекратить поиск до его завершения, нажмите кнопку **ENTER**  при выбранном пункте **Стоп**.
- 6 После завершения сортировки каналов Вы можете :
 - ◆ Добавить или удалить каналы (см. стр. 22)
 - ◆ Отсортировать каналы в желаемом порядке (см. стр. 23)
 - ◆ Присвоить названия сохраненным каналам (см. стр. 24)
- 7 Нажмите кнопку **EXIT** для выхода из меню.

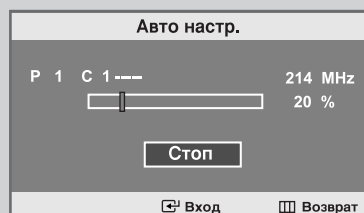
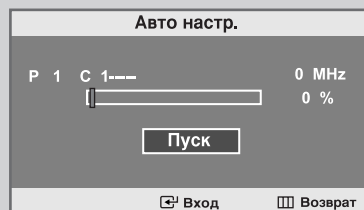
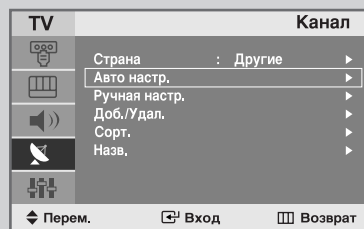
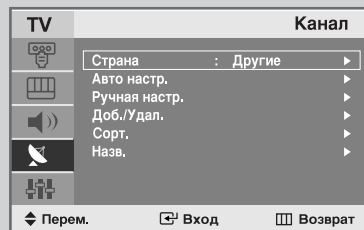



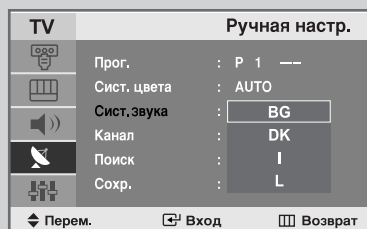
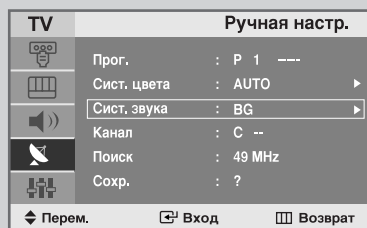
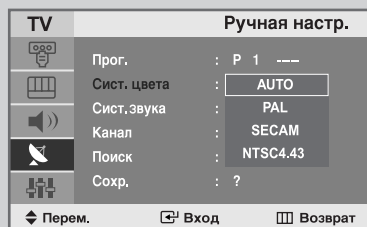
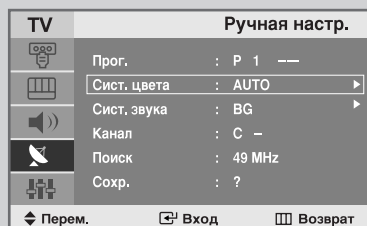
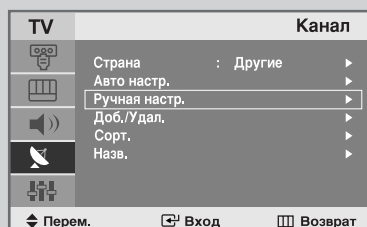
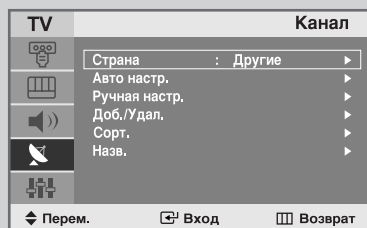



Сохранение каналов вручную









Можно сохранить до 100 каналов, включая каналы, транслируемые по кабельным сетям.









При сохранении каналов вручную можно выбрать:









- ◆ Сохранить или нет каждый из найденных каналов
- ◆ Номер программы для идентификации каждого сохраненного канала









- 1 Нажмите кнопку **MENU**.
Результат: Отобразится главное меню.
- 2 Нажимая кнопку **▲** или **▼**, выберите меню **Канал**.
Результат: Отобразятся пункты меню **Канал**.
- 3 Нажмите кнопку **ENTER** .
- 4 Нажимая кнопку **▲** или **▼**, выберите меню **Ручная настр.**. Нажмите кнопку **ENTER** .
- Результат: Отображаются пункты меню **Ручная настр.** с выбранным пунктом **Прог.**.
- 5 Нажимая кнопку **▲** или **▼**, выберите меню **Сист. цвета**. Нажмите кнопку **ENTER** .
Нажимая кнопку **▲** или **▼**, выберите требуемую **Сист. цвета**, затем нажмите кнопку **ENTER** .
- Результат: Стандарты системы цвета будут отображаться в следующем порядке:
AUTO - PAL - SECAM - NTSC4.43
- 6 Нажимая кнопку **▲** или **▼**, выберите меню **Сист. звука**. Нажмите кнопку **ENTER** .
Нажимая кнопку **▲** или **▼**, выберите требуемую **Сист. звука**, затем нажмите кнопку **ENTER** .
- Результат: будут отображены стандарты системы звука в следующем порядке:
BG - DK - I - L
- 7 Чтобы переместить другие каналы в позиции с требуемыми номерами, выберите пункт **Прог.**, нажимая кнопку **▲** или **▼**, и повторите шаги с 5 по 6.

Сохранение каналов вручную

- 8 Если вы знаете номер канала, который нужно сохранить,
- ◆ Нажимая кнопку ▲ или ▼, выберите меню **Канал**.
Нажмите кнопку **ENTER** .
 - ◆ Нажимая кнопку ▲ или ▼, выберите **С** (эфирный канал) или **S** (кабельный канал), а затем нажмите кнопку **ENTER** .
 - ◆ Нажимая кнопку ▲ или ▼, выберите нужный номер, а затем нажмите кнопку **ENTER** .
- Если звук воспроизводится ненормально или отсутствует, необходимо выбрать другую систему звука.
- 9 Если номер канала неизвестен, выберите пункт **Поиск**, нажимая ▲ или ▼. Нажмите кнопку **ENTER** . Запустите операцию **Поиск**, нажав кнопку ▲ или ▼. Нажмите кнопку **ENTER** .
- Результат: тюнер будет сканировать диапазон частот, пока на экране не будет показано изображение первого канала или выбранного вами канала.
- 10 Нажимая кнопку ▲ или ▼, выберите пункт **Сорт..** Нажмите кнопку **ENTER** . На экране выбран пункт **OK**.
- Результат: Канал и присвоенный ему номер программы будут сохранены.
- 11 Повторите шаги с **8** по **10** для каждого канала, который нужно сохранить.
- 12 Нажмите кнопку **EXIT** для выхода из меню.

TV	Ручная настр.	
	Прог.	: P 1 ---
	Сист. цвета	: AUTO ▶
	Сист. звука	: BG ▶
	Канал	: C --
	Поиск	: 49 MHz
	Сохр.	: ?
◆ Перем.  Вход  Возврат		

TV	Ручная настр.	
	Прог.	: P 1 ---
	Сист. цвета	: AUTO ▶
	Сист. звука	: BG ▶
	Канал	: C --
	Поиск	: 49 MHz
	Сохр.	: ?
◆ Перем.  Вход  Возврат		

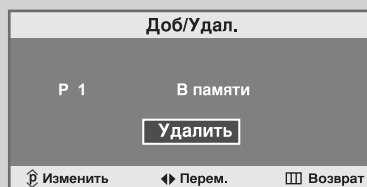
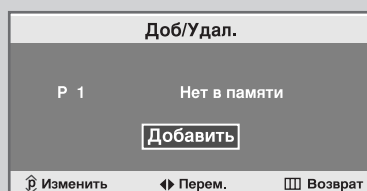
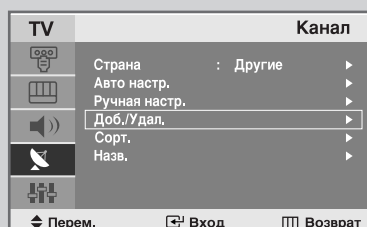
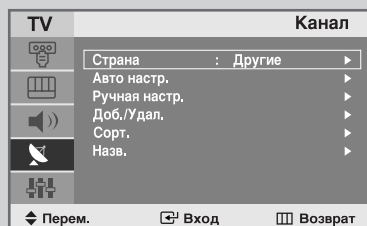

TV	Ручная настр.	
	Прог.	: P 1 ---
	Сист. цвета	: AUTO ▶
	Сист. звука	: BG ▶
	Канал	: C --
	Поиск	: 49 MHz
	Сохр.	: ?
◆ Перем.  Вход  Возврат		

Редактирование канала



Из списка найденных каналов можно исключить ненужные каналы. При просмотре сохраненных каналов пропущенные каналы не отображаются.

Все остальные каналы, которые не были обозначены как пропущенные, будут отображаться при просмотре.

- 1 Нажмите кнопку **MENU**.
Результат: Отобразится главное меню.
- 2 Нажимая кнопку **▲** или **▼**, выберите меню **Канал**.
Результат: Отобразятся пункты меню **Канал**.
- 3 Нажмите кнопку **ENTER** .
- 4 Нажимая кнопку **▲** или **▼**, выберите меню **Доб./Удал.**. Нажмите кнопку **ENTER** .
- 5 Выберите **Канал**, который необходимо **Добавить** или **Удалить**, нажимая кнопку **^ / v**.
Результат: Если канал отсутствует в памяти, то выбирается и отображается пункт **Добавить**. Если же данный канал уже сохранен в памяти, то выбирается и отображается пункт **Удалить**.
- 6 Нажмите кнопку **ENTER** , чтобы **Добавить** или **Удалить** канал.
- 7 Повторите шаг 5 для каждого канала, который необходимо добавить или стереть.
- 8 Нажмите кнопку **EXIT** для выхода из меню.

Сортировка сохраненных каналов

Вы можете переставить номера двух каналов, чтобы :

- ◆ Изменить порядок следования автоматически сохраненных каналов.
- ◆ Присвоить легко запоминаемые номера программам каналам, которые вы смотрите наиболее часто.

1 Нажмите кнопку **MENU**.

Результат: Отобразится главное меню.

2 Нажимая кнопку ▲ или ▼, выберите меню **Канал**.

Результат: Отобразятся пункты меню **Канал**.

3 Нажмите кнопку **ENTER** .

4 Нажимая кнопку ▲ или ▼, выберите меню **Сорт..**

Нажмите кнопку **ENTER** .

Результат: Отображаются пункты **Прог., Канал** и **Назв..**

5 Выберите пункт **Канал**, нажимая кнопку ▲ или ▼, Выберите новый номер, который будет присвоен каналу. Нажмите кнопку **ENTER** .

Результат: выбранные значения пунктов **Канал** и **Назв.** перемещаются в правую часть меню.

6 Нажимая кнопку ▲ или ▼, выберите позицию, значения в которой требуется заменить, затем нажмите кнопку **ENTER** .

Результат: Выбранному каналу присваивается номер канала, который ранее был сохранен под выбранным номером.

7 Для изменения номера другого канала повторите шаги 5 и 6.



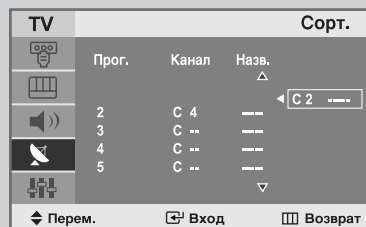
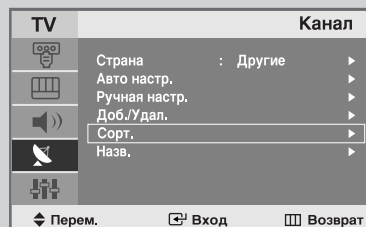
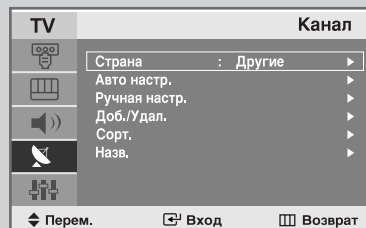

8 Нажмите кнопку **EXIT** для выхода из меню.

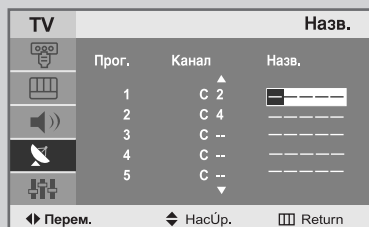
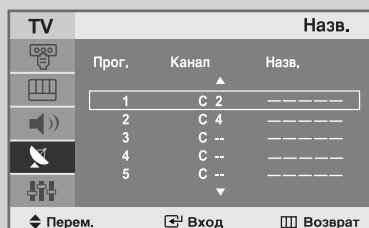
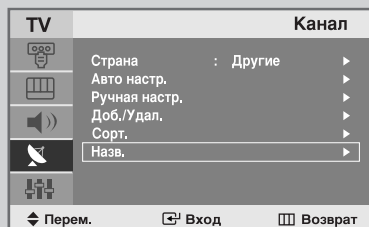
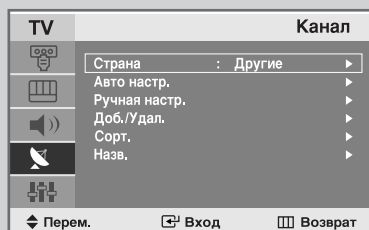

Назначение названий каналам





Если при ручном или автоматическом сохранении канала принимаемый сигнал содержит информацию о названии канала, то это название автоматически назначается сохраняемому каналу. Вы можете изменить автоматически назначенные названия или назначить каналам новые названия.

- 1 Нажмите кнопку **MENU**.
Результат: Отобразится главное меню.
 - 2 Нажимая кнопку **▲** или **▼**, выберите меню **Канал**.
Результат: Отобразятся пункты меню **Канал**.
 - 3 Нажмите кнопку **ENTER** .
 - 4 Нажимая кнопку **▲** или **▼**, выберите меню **Назв.**.
Нажмите кнопку **ENTER** .
 - Результат: Отображаются пункты **Прог.**, **Канал** и **Назв.**.
 - 5 Если это необходимо, выберите при помощи кнопки **▲** или **▼** канал, которому будет назначено новое **Назв.**.
Нажмите кнопку **ENTER** .
 - Результат: Строка названия выделяется прямоугольной рамкой.
- | 6 | Для того, чтобы... | Выполните... |
|---|---------------------------------|---|
| | выбрать букву, цифру или символ | Нажмите кнопку ▲ или ▼ |
| | перейти к следующей позиции | Нажмите кнопку ▶ |
| | вернуться к предыдущей позиции | Нажмите кнопку ◀ |
| | Подтвердить название | Нажмите кнопку ENTER  |
- Имеющиеся символы :
- ◆ Буквы алфавита (A~Z)
 - ◆ Цифры (0~9)
 - ◆ Специальные символы (пробел, _)
- 7 Повторите шаги с 5 по 6 для каждого канала, которому требуется присвоить новое имя.
 - 8 После завершения ввода названия нажмите кнопку **ENTER**  чтобы подтвердить ввод.

Изменение стандарта изображения

Вы можете выбрать тип изображения на свой вкус.

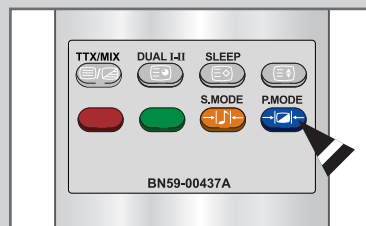
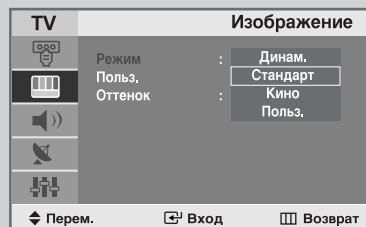
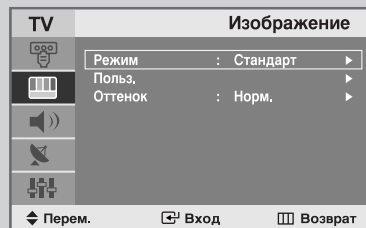

- 1 Нажмите кнопку **MENU**.
Результат: Отобразится главное меню.
 - 2 Нажимая кнопку **▲** или **▼**, выберите меню **Изображение**.
Результат: Отобразятся пункты меню **Изображение**.
 - 3 Нажмите кнопку **ENTER** .
Результат: будет выбран пункт **Режим**.
 - 4 Нажмите кнопку **ENTER** .
 - 5 Нажимая кнопку **▲** или **▼**, выберите необходимый вариант настройки изображения.
Нажмите кнопку **ENTER** .
Результат: Доступны следующие варианты настройки изображения:
Динам. -Стандарт - Кино - Польз.
 - 6 Нажмите кнопку **EXIT** для выхода из меню.
- Кроме того, это меню можно вызвать, просто нажав на кнопку пульта ДУ **P.MODE** (режим экрана).

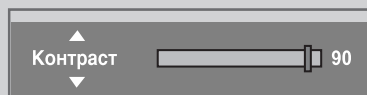
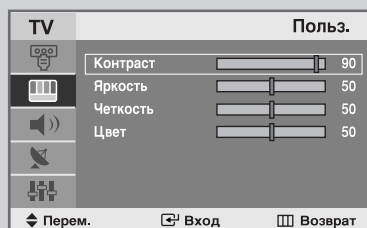
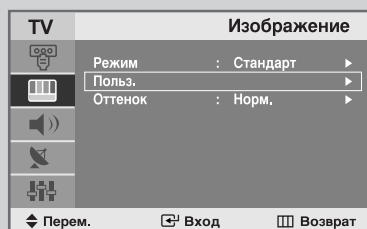
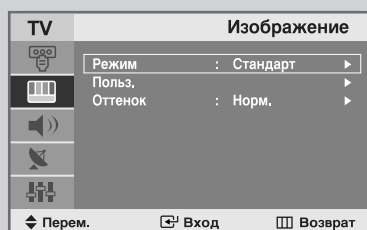

Настройка параметров изображения





Изображение, отображаемое на экране телевизора, можно настроить, изменяя описанные ниже параметры.

- 1 Нажмите кнопку **MENU**.
Результат: Отобразится главное меню.
 - 2 Нажимая кнопку **▲** или **▼**, выберите меню **Изображение**.
Результат: Отобразятся пункты меню **Изображение**.
 - 3 Нажмите кнопку **ENTER** .
 - 4 Нажимая кнопку **▲** или **▼**, выберите меню **Польз.**.
Нажмите кнопку **ENTER** .
 - 5 Выберите параметр, который вы хотите изменить (**Контраст**, **Яркость**, **Четкость**, **Цвет** или **Тон (З/К)** (только в NTSC), нажимая кнопку **▲** или **▼**.
Нажмите кнопку **ENTER** 
Результат: отображается горизонтальная линейка настройки.
 - 6 При помощи кнопки **◀** или **▶** подберите требуемое значение.
 - 7 После завершения настройки нажмите кнопку **MENU** для возврата в предыдущее меню или кнопку **EXIT** для возврата в обычный режим просмотра.
- Если вы изменили один из этих параметров, стандарт изображения автоматически переключается на Установленный.

Настройка цвета фона экрана

Вы можете изменить цвет фона экрана по своему усмотрению.

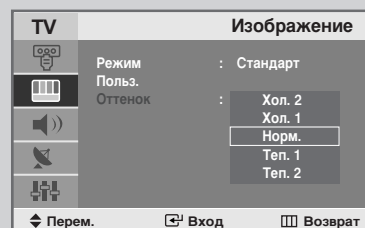
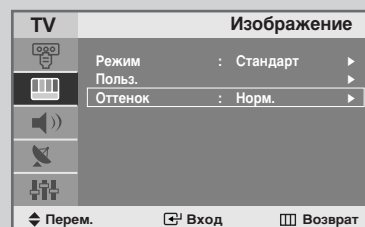
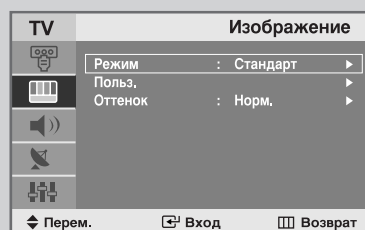

- 1 Нажмите кнопку **MENU**.
Результат: Отобразится главное меню.
- 2 Нажимая кнопку **▲** или **▼**, выберите меню **Изображение**.
Результат: Отобразятся пункты меню **Изображение**.
- 3 Нажмите кнопку **ENTER** .
- 4 Нажимая кнопку **▲** или **▼**, выберите меню **Оттенок**.
Нажмите кнопку **ENTER** .
- Результат: Можно выбрать следующие варианты оттенков:
Хол. 2 - Хол. 1 - Норм. - Теп. 1 - Теп. 2
- 5 После того, как вы выбрали желаемый оттенок, нажмите на кнопку **EXIT**, чтобы вернуться в обычный режим просмотра.

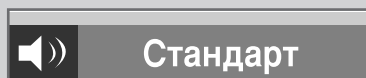
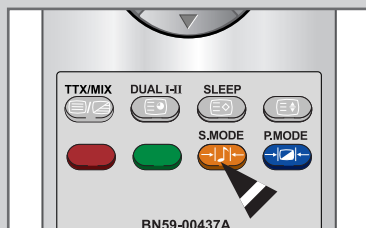
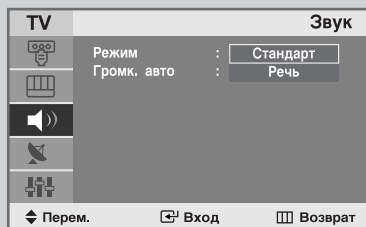
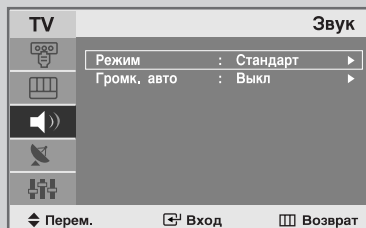

Изменение стандарта звука





Вы можете выбрать один из перечисленных ниже специальных звуковых эффектов, который будет использоваться во время просмотра определенной программы.

- 1 Нажмите кнопку **MENU**.
Результат: Отобразится главное меню.
 - 2 Нажимая кнопку **▲** или **▼**, выберите меню **Звук**.
Результат: Отобразятся пункты меню **Звук**.
 - 3 Нажмите кнопку **ENTER** .
Результат: выбирается пункт **Режим**.
 - 4 Нажмите кнопку **ENTER** .
 - 5 Нажимая кнопку **▲** или **▼**, выберите требуемый звуковой эффект, а затем нажмите кнопку. Нажмите кнопку **ENTER** .
Результат: Вы можете выбрать один из следующих звуковых эффектов:
Стандарт - Речь
 - 6 Нажмите кнопку **EXIT** для выхода из меню.
- Эти пункты могут быть также выбраны нажатием кнопки **S.MODE** (режим звука) на пульте ДУ.

Выбор функции автоматической регулировки громкости



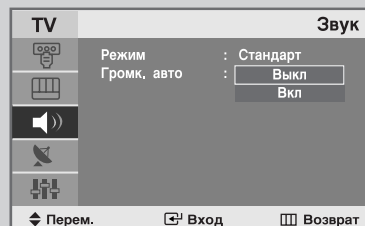
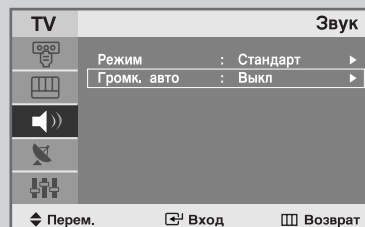
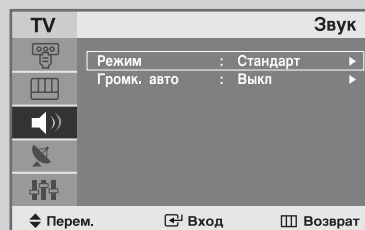

Уменьшает разницу уровней громкости на разных каналах.

- 1 Нажмите кнопку **MENU**.
Результат: Отобразится главное меню.
- 2 Нажимая кнопку **▲** или **▼**, выберите меню **Звук**.
Результат: Отообразятся пункты меню **Звук**.
- 3 Нажмите кнопку **ENTER** .
- 4 Нажимая кнопку **▲** или **▼**, выберите меню **Громк. авто**.
Нажмите кнопку **ENTER** .
- 5 Нажимая кнопку **▲** или **▼**, выберите меню **Выкл/Вкл**.
Нажмите кнопку **ENTER** .

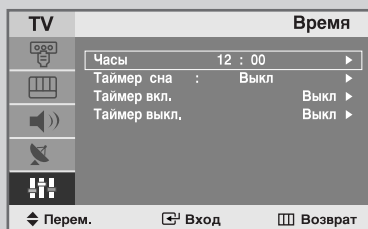
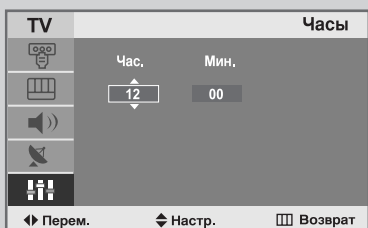
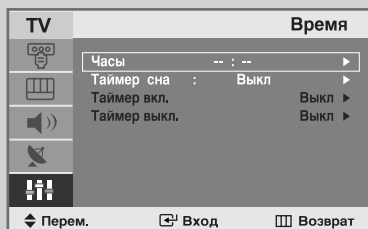
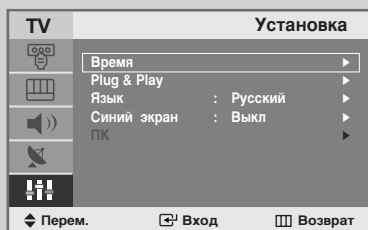

Установка времени





- 1 Нажмите кнопку **MENU**.
Результат: Отобразится главное меню.
- 2 Нажатием кнопки **▲** или **▼** Выберите требуемый **Установка**.
Результат: Отобразятся пункты меню **Установка**.
- 3 Нажмите кнопку **ENTER** .
- 4 Нажмите кнопку **ENTER** .
- Результат: будет выбран пункт **Часы**.
- 5 Нажмите кнопку **ENTER** .
- Нажимая кнопку **▲** или **▼**, выберите значение часа **Час..**
- 6 Нажимая кнопку **◀** или **▶**, выберите значение минут **Мин..**
При помощи кнопки **▲** или **▼** установите значение минут.
- 7 Нажмите кнопку **ENTER** .
- Результат: Время установлено.
- 8 Нажмите кнопку **EXIT** для выхода из меню.

➤ Вы также можете установить время при помощи цифровых кнопок на пульте дистанционного управления.

Автоматическое выключение телевизора

Вы можете задать интервал времени в диапазоне от **Выкл** до 180 минут, по истечении которого телевизор автоматически выключится.

- 1 Нажмите кнопку **MENU**.
Результат: Отобразится главное меню.
- 2 Выберите требуемый **Установка**, нажатием кнопки **▲** или **▼**.
Результат: Отобразятся пункты меню **Установка**.
- 3 Нажмите кнопку **ENTER** .
- 4 Нажмите кнопку **ENTER** .
Результат: будет выбран **Часы**.
- 5 Нажатием кнопки **▲** или **▼**, выберите пункт **Таймер сна**. Нажмите кнопку **ENTER** .
- 6 Нажимая кнопку **▲** или **▼** задайте время в минутах, по истечении которого телевизор выключится.
Результат: Предустановленные интервалы времени:
Выкл, 30, 60, 90, 120, 150, 180 минут.
- 7 Нажмите кнопку **EXIT** для выхода из меню.

➤ Вы можете установить таймер выключения телевизора, просто нажимая кнопку "**SLEEP**" на пульте ДУ.

Если таймер выключения уже установлен, на экране отобразится время, оставшееся до момента выключения телевизора.

Если таймер выключения еще не установлен, отобразится параметр надпись **Выкл**.

◆ Выкл • 30 • 60 • 90 • 120 • 150 • 180 • Выкл

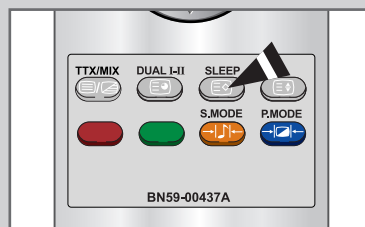
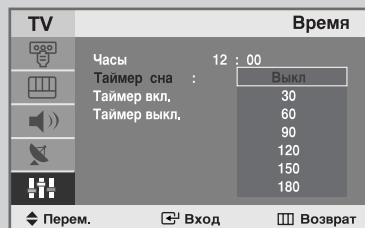
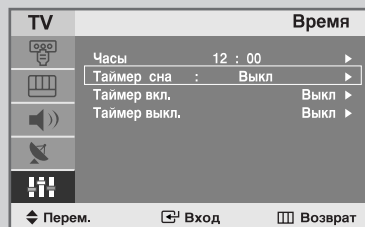
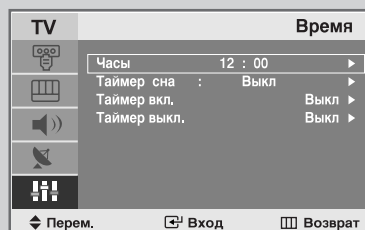

30 Min

Автоматическое включение и выключение телевизора

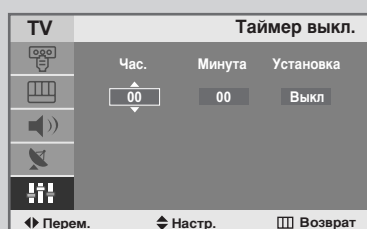
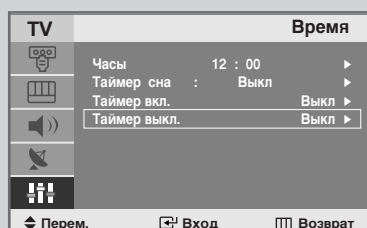
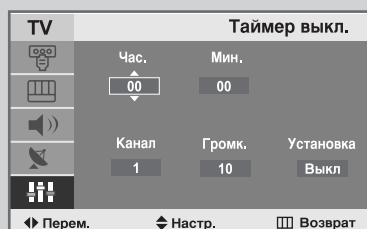
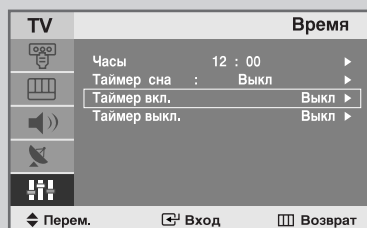
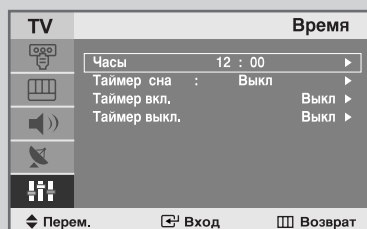
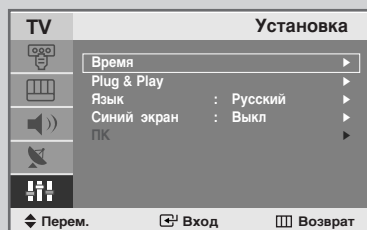

Таймеры включения и выключения можно устанавливать таким образом, чтобы:

- ◆ Телевизор автоматически включался и настраивался на выбранный канал в заданное время.
- ◆ Автоматически отключался в заданное время.

- 1 Нажмите кнопку **MENU**.
Результат: Отобразится главное меню.
- 2 Нажатием кнопки **▲** или **▼**, выберите требуемый **Установка**.
Результат: Отобразятся пункты меню **Установка**.
- 3 Нажмите кнопку **ENTER**
- 4 Нажмите кнопку **ENTER**
- 5 Нажатием кнопки **▲** или **▼**, выберите меню **Таймер вкл.**. Нажмите кнопку **ENTER**

Для того, чтобы...	Нажмите...
Перейти к пункту Час., мин, Канал и Громк.	Кнопку ◀ или ▶
Установить Час., мин, Канал и Громк. громкости	Кнопку ▲ или ▼
Перейти к пункту Установка	Кнопку ◀ или ▶
Выбрать Вкл для активизации выбранной установки	Кнопку ▲ или ▼

- 6 Нажмите кнопку **MENU** для возвращения к предыдущему меню и для постоянной установки **Таймер выкл.**. Выберите пункт **Таймер выкл.**, нажимая кнопку **▲** или **▼**.



Итак же образом установите время, в которое телевизор должен автоматически выключиться.

- 7 Нажмите кнопку **EXIT** для выхода из меню.

Настройка режима синего экрана

Если сигнал не принимается или сигнал очень слабый, изображение с помехами автоматически заменяется синим экраном.

Если вы все же хотите смотреть изображение с сильными помехами, необходимо отключить режим Синий экран.

- 1 Нажмите кнопку **MENU**.
Результат: Отобразится главное меню.
- 2 Нажатием кнопки **▲** или **▼**, выберите меню **Установка**.
Результат: Отобразятся пункты меню **Установка**.
- 3 Нажмите кнопку **ENTER** .
- 4 Нажатием кнопки **▲** или **▼**, выберите требуемый **Синий экран**. Нажмите кнопку **ENTER** .
- 5 Выберите необходимую установку (**Вкл** или **Выкл**), нажимая кнопку **▲** или **▼**.
- 6 Нажмите кнопку **EXIT** для выхода из меню.

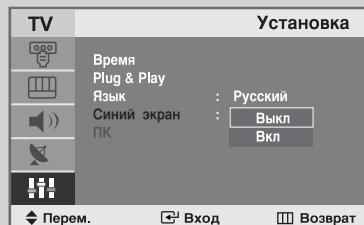
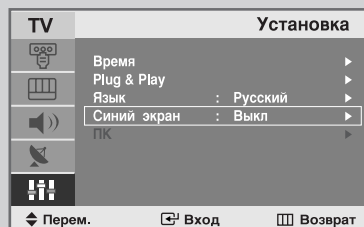
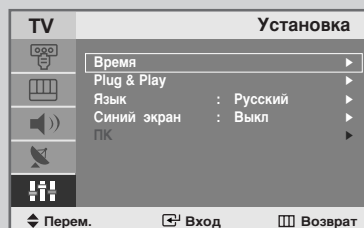

Отображение информации

Вы можете просмотреть информацию о параметрах выбранного источника сигнала, нажав кнопку "INFO" на пульте ДУ.

Отображаемая информация зависит от выбранного источника.

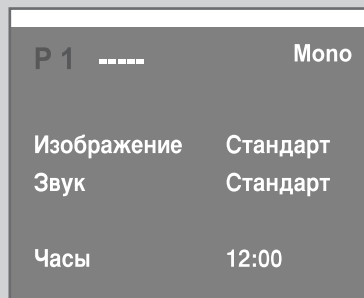

Функция телетекста

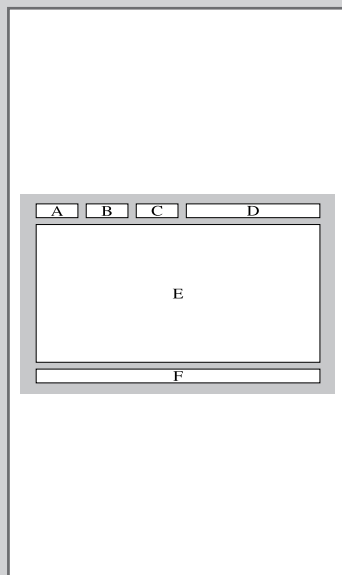

Сигнал большинства телеканалов содержит текстовую информацию, которая называется телетекстом.

Эта информация включает:

- ◆ Программу телепередач
- ◆ Новости и прогноз погоды
- ◆ Новости спорта
- ◆ Информацию телетекста

Информация телетекста содержится на пронумерованных страницах (см. рисунок).

Часть	Содержание
A	Номер выбранной страницы.
B	Идентификатор телевизионной станции.
C	Номер текущей страницы или состояние поиска.
D	Дата и время.
E	Текст.
F	Информация о состоянии. Информация FASTEXT.

- Информация телетекста часто передается на нескольких страницах, отображаемых последовательно. Вы можете получить доступ к этим страницам следующими способами:
- ◆ Введя номер страницы
 - ◆ Выбрав заголовок в списке
 - ◆ Выбрав цветной заголовок (система FASTEXT)

Отображение информации телетекста

Вы можете вывести информацию телетекста на экран телевизора в любой момент.

- ☞ Для правильного отображения информации телетекста необходимо, чтобы прием сигнала канала был устойчивым; в противном случае:
- ◆ В информации могут присутствовать пропуски
 - ◆ Некоторые страницы могут не отображаться

- 1 При помощи кнопки **^** или **v** выберите канал, который предоставляет услугу телетекста.
- 2 Нажмите кнопку **TTX/MIX**, чтобы включить режим телетекста.
Результат: отобразится страница содержания.
Эту страницу можно вызвать в любое время, нажав кнопку **INDEX** (индекс).
- 3 Если необходимо отобразить текущий канал и страницу телетекста одновременно, нажмите кнопку **TTX/MIX** еще раз.
- 4 Нажмите кнопку **TV** еще раз, чтобы выйти из режима телетекста.



Выбор страницы по номеру



Вы можете напрямую ввести номер страницы с помощью цифровых кнопок пульта дистанционного управления.

- 1 Введите трехзначный номер страницы из списка страниц в содержании, нажимая соответствующие цифровые кнопки.
Результат: счетчик текущей страницы увеличивается, и отображается выбранная страница.
- 2 Если выбранная страница связана с несколькими дополнительными страницами, дополнительные страницы будут отображаться последовательно. Чтобы остановиться на отображаемой странице, нажмите кнопку (фиксация). Для возобновления нажмите кнопку (фиксация) еще раз.

Использование различных параметров отображения:

Для того, чтобы отобразить...	Нажмите...
◆ Скрытый текст (например, ответы на вопросы викторины)	(открыть)
◆ Обычный режим отображения	(открыть) еще раз
◆ Дополнительную страницу, введя номер из 4-х цифр	(дополнительная страница)
◆ Следующую страницу	(страница вверх)
◆ Предыдущую страницу	(страница вниз)
◆ Буквы двойного размера в: <ul style="list-style-type: none">• Верхней половине экрана• Нижней половине экрана	(размер) <ul style="list-style-type: none">• один раз• два раза
◆ Обычный режим отображения	<ul style="list-style-type: none">• три раза

Использование FLOF для выбора страницы

Различные разделы, которые содержатся на страницах телетекста, маркируются цветом и могут быть выбраны нажатием цветных кнопок на пульте ДУ.

1 Выведите на экран страницу содержания телетекста нажатием кнопки **TTX/MIX**.

2 Нажмите цветную кнопку, соответствующую разделу, который вы хотите просмотреть (доступные разделы указаны в строке состояния).

Результат: страница отображается с цветными ссылками на другую информацию, которую можно выбрать таким же образом.

3 Чтобы отобразить предыдущую или следующую страницу, нажмите соответствующую цветную кнопку.

4 Инструкции по отображению дополнительных страниц см. ниже.

◆ Нажмите кнопку **INFO** (subpage) .

Результат: появятся существующие дополнительные страницы.

◆ Выберите требуемую дополнительную страницу. Дополнительные страницы можно прокручивать при помощи кнопки **UP** или **DOWN**.



Сохранение страниц телетекста

Вы можете сохранить до четырех страниц телетекста и просмотреть их позднее, когда у вас будет свободное время.

1 Выберите режим LIST с помощью кнопки **LIST/FLOF** (LIST/FLOF),

Результат: появятся четыре разноцветных 3-значных номера.

➤ Для переключения между режимами LIST и FLOF используется кнопка **LIST/FLOF** (LIST/FLOF).

2 Нажмите цветную кнопку, соответствующую странице, которая будет заменена новой.

3 Введите при помощи цифровых кнопок номер новой страницы.

4 Повторите шаги 2 - 3 для всех страниц, которые необходимо сохранить, используя каждый раз другую цветную кнопку.

5 Нажмите и удерживайте кнопку **INFO** (сохранить), пока не начнут мигать соответствующие блоки.



Настройка программного обеспечения компьютера (в Windows XP)

Параметры экрана, настраиваемые в Windows, показаны ниже. Действительный вид окон настройки вашего компьютера, вероятно, будет отличаться от вида окон, показанных здесь. Вид окон зависит от версии Windows и модели установленной видеокарты. Однако, даже если действительный вид окон отличается от вида окон, показанного здесь, основные инструкции по настройке параметров экрана применимы в большинстве случаев. (В противном случае обратитесь к изготовителю вашего компьютера или к торговому представителю компании Samsung.)

- 1 First, click on **“Control Panel”** в меню **“Пуск”** Windows.

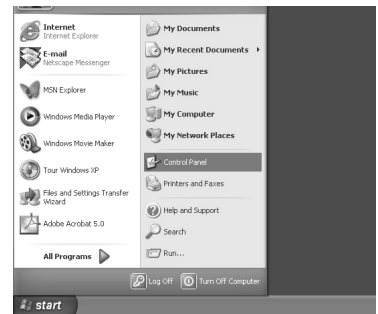

- 2 После того как появится окно панели управления, щелкните **“Appearance and Themes”**. Появится диалоговое окно настройки экрана.

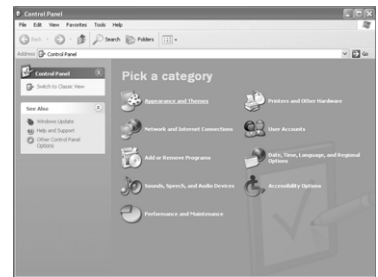

- 3 После того как появится окно панели управления, щелкните **“Display”**. Появится диалоговое окно настройки экрана.

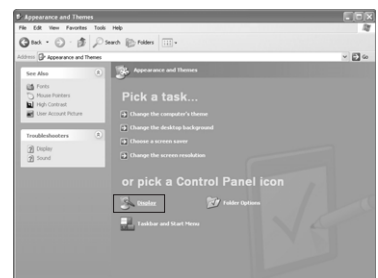

- 4 Перейдите на вкладку **“Settings”** (Настройка) в окне настройки экрана.





Установите правильный размер (разрешение) экрана:
- см. стр. 47, 49

Если в диалоговом окне настройки экрана присутствует параметр настройки частоты обновления кадров, правильное значение этого параметра **“60”** или **“60 Hz”**. В противном случае просто закройте диалоговое окно, щелкнув **“OK”**.



Грубая и точная настройка изображения

➤ Для предварительной установки режима ПК нажмите кнопку **SOURCE**.

- 1 Нажмите кнопку **MENU**.
Результат: Отобразится главное меню.
- 2 Нажатием кнопки **▲** или **▼**, выберите меню **Установка**.
Результат: Отобразятся пункты меню **Установка**.
- 3 Нажмите кнопку **ENTER** .
- 4 Нажатием кнопки **▲** или **▼**, выберите пункт **ПК**. Нажмите кнопку **ENTER** .
- 5 Нажмите кнопку **ENTER** .
- 6 Выберите пункт **Грубо** или **Точно**, нажимая кнопку **▲** или **▼**. Нажмите кнопку **ENTER** .
- 7 Настройте качество изображения на экране, нажимая кнопку **◀** или **▶**.
Могут появиться вертикальные полосы, или изображение может стать нечетким.
- 8 После завершения настройки нажмите кнопку **MENU** для возврата в предыдущее меню или кнопку **EXIT** для возврата в режим нормального просмотра.

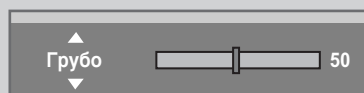
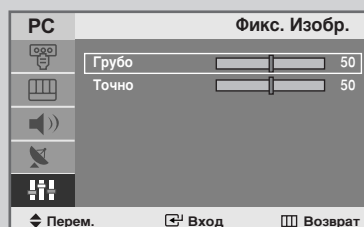
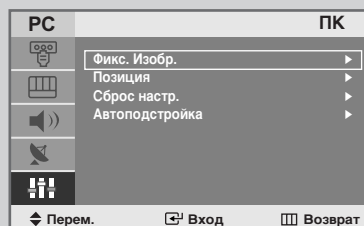
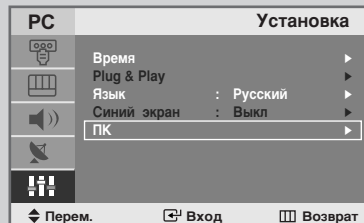
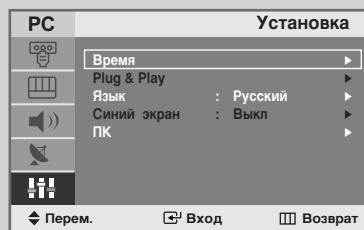

Изменение позиции изображения

➤ Для предварительной установки режима ПК нажмите кнопку **SOURCE**.

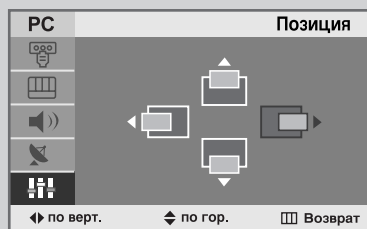
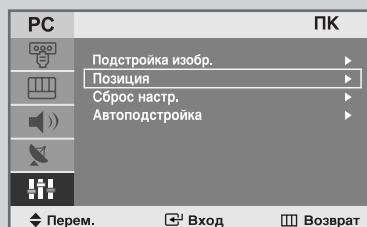
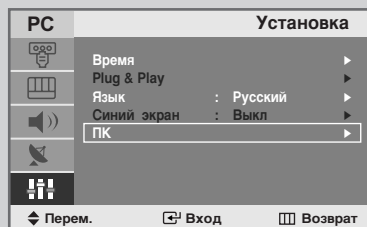
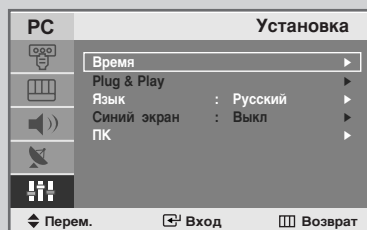



- 1 Нажмите кнопку **MENU**.
Результат: Отобразится главное меню.
- 2 Нажатием кнопки **▲** или **▼**, выберите меню **Установка**.
Результат: Отобразятся пункты меню **Установка**.
- 3 Нажмите кнопку **ENTER** **↵**.
- 4 Нажимая кнопку **▲** или **▼**, выберите пункт **ПК**.
Нажмите кнопку **ENTER** **↵**.
Результат: Отображаются пункты, представленные в меню **ПК**.
- 5 Выберите пункт **Позиция**, нажимая кнопку **▲** или **▼**.
Нажмите кнопку **ENTER** **↵**.
Результат: появляется окошко **Позиция** позиции изображения на экране.
- 6 Настройте вертикальное расположение изображения, нажимая кнопку **▲** или **▼**.
Настройте горизонтальное расположение изображения, нажимая кнопку **◀** или **▶**.
- 7 После завершения настройки нажмите кнопку **MENU** для возврата в предыдущее меню или кнопку **EXIT** для возврата в режим нормального просмотра.

Восстановление исходных параметров изображения

➤ Для предварительной установки режима ПК нажмите кнопку **SOURCE**.

Вы можете восстановить заводские значения параметров изображения.

- 1 Нажмите кнопку **MENU**.
Результат: Отобразится главное меню.
- 2 Выберите требуемый **Установка**, нажатием кнопки **▲** или **▼**.
Результат: Отобразятся пункты меню **Установка**.
- 3 Нажмите кнопку **ENTER** .
- 4 Выберите требуемый **ПК**, нажатием кнопки **▲** или **▼**.
Нажмите кнопку **ENTER** .
- 5 Нажимая кнопку **▲** или **▼**, выберите пункт **Сброс настр.**.
Нажмите кнопку **ENTER** .
- 6 После завершения настройки нажмите кнопку **MENU** для возврата в предыдущее меню или кнопку **EXIT** для возврата в режим нормального просмотра.

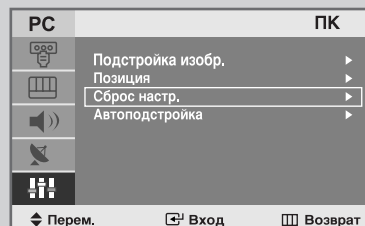
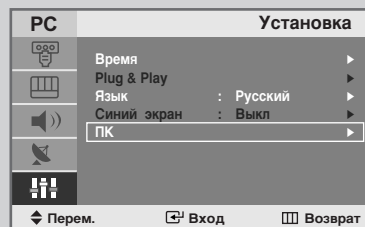
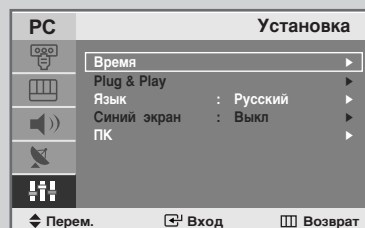

Сброс настр. изобр. завершен

Автоматическая настройка экрана ПК

➤ Для предварительной установки режима ПК нажмите кнопку **SOURCE**.

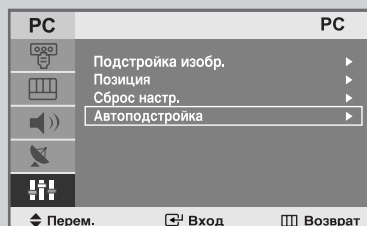
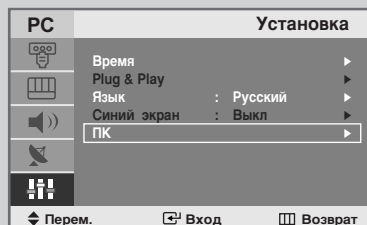
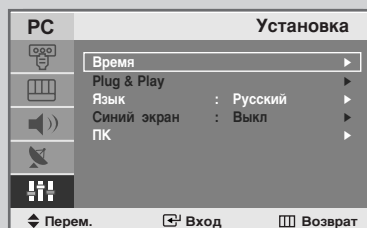



Автоподстройка

- 1 Нажмите кнопку **MENU**.
Результат: Отобразится главное меню.
- 2 Выберите пункт **Установка**, нажимая кнопку **▲** или **▼**.
Результат: Отобразятся пункты меню **Установка**.
- 3 Нажмите кнопку **ENTER** **↵**.
- 4 Выберите пункт **ПК**, нажимая кнопку **▲** или **▼**.
Нажмите кнопку **ENTER** **↵**.
Результат: Отображаются пункты, представленные в меню **ПК**.
- 5 Выберите пункт **Автоподстройка**, нажимая кнопку **▲** или **▼**.
Нажмите кнопку **ENTER** **↵**.
Результат: Выполняется автоматическая настройка качества и положения изображения на экране, и через несколько секунд экран возвращается в свое исходное состояние.
- 6 После завершения настройки нажмите кнопку **MENU** для возврата в предыдущее меню или кнопку **EXIT** для возврата в режим нормального просмотра.

Режим экрана

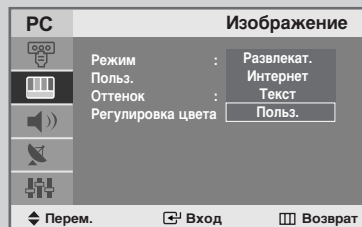
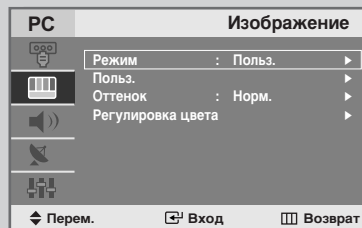

Вы можете выбрать тип изображения на свой вкус.

- 1 Нажмите кнопку **MENU**.
Результат: Отобразится главное меню.
- 2 Нажимая кнопку **▲** или **▼**, выберите меню **Изображение**.
Результат: Отобразятся пункты меню **Изображение**.
- 3 Нажмите кнопку **ENTER** .
Результат: будет выбран **Режим**.
- 4 Нажмите кнопку **ENTER** .
Результат: Доступны следующие варианты настройки **Развлекат. - Интернет - Текст - Польз.**
- 6 Нажмите кнопку **EXIT** для выхода из меню.



Настройка параметров изображения

Изображение, отображаемое на экране телевизора, можно настроить, изменяя описанные ниже параметры.

- 1 Нажмите кнопку **MENU**.
Результат: Отобразится главное меню.
- 2 Нажимая кнопку **▲** или **▼**, выберите меню **Изображение**.
Результат: Отобразятся пункты меню **Изображение**.
- 3 Нажмите кнопку **ENTER** .
- 4 Нажимая кнопку **▲** или **▼**, выберите пункт **Польз.**.
Нажмите кнопку **ENTER** .
- 5 Выберите параметр, который в (**Контраст, Яркость**) нажимая кнопку **▲** или **▼**.
Нажмите кнопку **ENTER** .
Результат: Отобразится горизонтальная линейка настройки.
- 6 При помощи кнопки **◀** или **▶** подберите требуемое значение.
- 7 После завершения настройки нажмите кнопку **MENU** для возврата в предыдущее меню или кнопку **EXIT** для возврата в режим нормального просмотра.

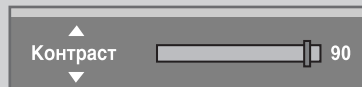
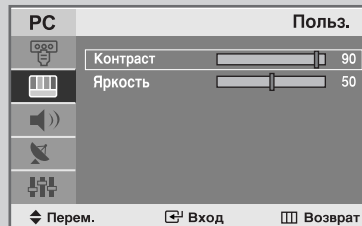
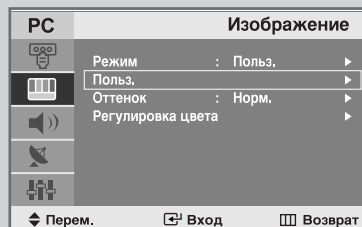
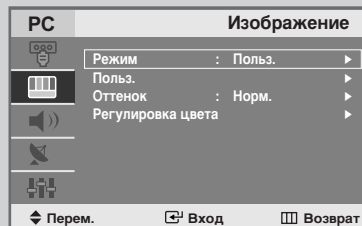



- Если вы изменили один из этих параметров, стандарт изображения автоматически переключается на Установленный.

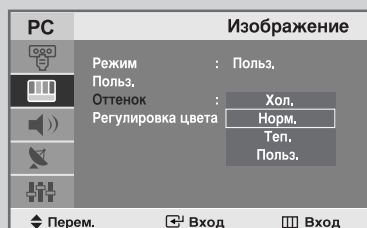
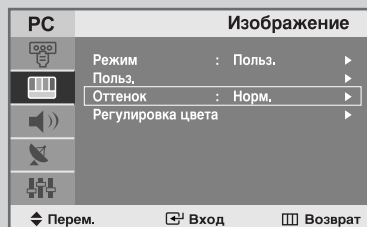
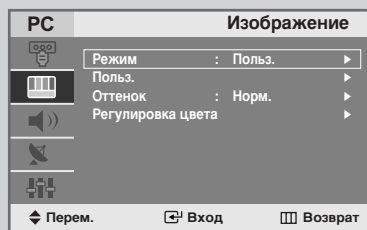

Настройка цвета фона экрана



Вы можете изменить цвет фона экрана по своему усмотрению.

- 1 Нажмите кнопку **MENU**.
Результат: Отобразится главное меню.
- 2 Нажимая кнопку **▲** или **▼**, выберите меню **Изображение**.
Результат: Отобразятся пункты меню **Изображение**.
- 3 Нажмите кнопку **ENTER** .
- 4 Нажимая кнопку **▲** или **▼**, выберите меню **Оттенок**.
Нажмите кнопку **ENTER** .
Результат: Можно выбрать следующие варианты оттенков:
Хол. - Норм. - Теп. - Польз.
- 5 После того, как вы выбрали желаемый оттенок, нажмите на кнопку **EXIT**, чтобы вернуться в обычный режим просмотра.

Настройка цвета

- 1 Нажмите кнопку **MENU**.
Результат: Отобразится главное меню.
- 2 Нажимая кнопку **▲** или **▼**, выберите меню **Изображение**.
Результат: Отобразятся пункты меню **Изображение**.
- 3 Нажмите кнопку **ENTER** .
- 4 Нажимая кнопку **▲** или **▼** выберите требуемый цветовой
Нажмите кнопку **ENTER** .
- 5 Выберите соответствующий параметр (**Кр.**, **Зел.**, **Син.**), нажим
а кнопку **▲** или **▼**.
Нажмите кнопку **ENTER** .
- 6 При помощи кнопки **◀** или **▶** установите требуемое
значение параметра.
- 7 После завершения настройки нажмите кнопку **MENU** для
возврата в предыдущее меню или кнопку **EXIT** для возврата в
режим нормального просмотра.

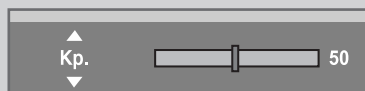
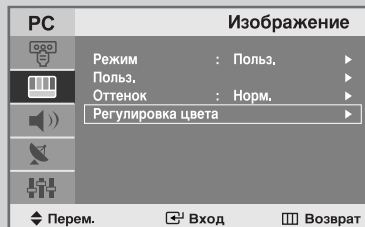
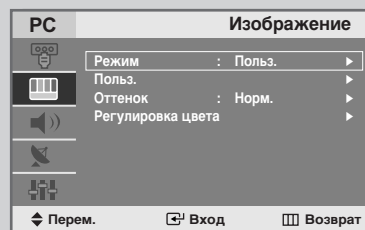

Устранение неисправностей: прежде чем обратиться в службу технической поддержки

Прежде чем обратиться в службу технической поддержки Samsung, попытайтесь выполнить приведенные ниже инструкции.

Если эти инструкции не помогут устранить неполадку, запишите номер модели и серийный номер телевизора, после чего обратитесь к местному представителю торговой сети Samsung.

Отсутствуют звук или изображение	<ul style="list-style-type: none">◆ Проверьте надежность подсоединения кабеля электропитания.◆ Убедитесь, что вы нажали кнопку Power.◆ Проверьте настройки контрастности и яркости.◆ Проверьте настройки громкости.
Изображение нормальное, но звук отсутствует.	<ul style="list-style-type: none">◆ Проверьте настройки громкости.◆ Проверьте, не была ли нажата на пульте ДУ кнопка MUTE .
Нет изображения или изображение черно-белое	<ul style="list-style-type: none">◆ Настройте параметры цвета◆ Убедитесь, что система цветного телевидения выбрана правильно.
Помехи в звуке и изображении	<ul style="list-style-type: none">◆ Попробуйте найти электрическое устройство, которое влияет на телевизор, и переставьте это устройство в другое место.◆ Подсоедините телевизор к другой розетке сети питания.
Размытое или рябящее изображение и искаженный звук	<ul style="list-style-type: none">◆ Проверьте направление, месторасположение и надежность подключения антенны. Помехи часто возникают при использовании комнатной антенны.
Неполадки в работе пульта ДУ	<ul style="list-style-type: none">◆ Replace the remote control batteries.◆ Прочистите верхний край пульта ДУ (окно передающего элемента).◆ Проверьте контакты батареи.
отобразится сообщение "Проверить сигнальный кабель".	<ul style="list-style-type: none">◆ Убедитесь, что сигнальный кабель надежно подсоединен к компьютеру или другому источнику видеосигнала.◆ Убедитесь, что компьютер или другой источник видеосигнала включен.
В режиме ПК отображается сообщение "Неподдержан режим".	<ul style="list-style-type: none">◆ Узнайте, каково максимальное разрешение и частота видеоадаптера.◆ Сравните эти значения с данными в описании режимов экрана. (см. стр. 49)
В режиме работы с компьютером на изображении появляются мерцающие горизонтальные или вертикальные полосы.	<ul style="list-style-type: none">◆ Настройте параметр "Грубо" или "Точно". (см. стр. 39)
В режиме работы с компьютером на экране отсутствует изображение и индикатор питания светится равномерным желтым цветом или мигает каждые 0,5 или 1 секунду.	<ul style="list-style-type: none">◆ Телевизор находится в режиме экономного потребления энергии.◆ Передвиньте мышь или нажмите любую клавишу на клавиатуре компьютера.

Устранение неисправностей: прежде чем обратиться в службу технической поддержки

В режиме работы с компьютером изображение дергается или вибрирует.

- ◆ Убедитесь, что разрешение экрана и частота обновления кадров, установленные в настройках компьютера, поддерживаются телевизором. См. параметры настройки экрана компьютера: Панель управления, Экран, Настройки.
- ◆ Если параметры экрана установлены неправильно, измените эти программы с помощью соответствующей утилиты компьютера.

➤ Телевизор поддерживает различные режимы развертки в следующих диапазонах частот:

	15"(LE15S51B)	20"(LE20S51B)
Частота строк(кГц)	30~69	28~33
Частота кадров(Гц)	50~75	50~70
Максимальная частота обновления(при 75 Гц)	1024x768	640x480

В режиме работы с компьютером изображение смещено относительно центра экрана.

- ◆ Отрегулируйте положение изображения по вертикали и горизонтали.

TFT LCD-панели состоят из суб-пикселей (LE15S51B - 2.359.296 / LE20S51B - 921.600), создаваемых по сложной технологии. Однако на экране могут иметься отдельные яркие или черные пиксели. Наличие таких пикселей не влияет на потребительские свойства изделия.

Экономия энергии

Этот телевизор имеет встроенную систему экономии потребляемой энергии, которая называется Power Saver. Данная система экономии потребляемой энергии позволяет снизить потребляемую мощность, переключая телевизор в режим экономного потребления энергии, если телевизор не используется в течение определенного промежутка времени.

Существуют три режима работы системы: "Включено", "Режим ожидания", "Режим сна" и "Режим глубокого сна". Система экономии энергии работает с видеокартами компьютера, совместимыми с стандартом VESA DPMS. Для настройки этой системы используется соответствующая утилита компьютера.

Состояние	Обычный режим работы	Режим экономного потребления энергии (EPA/NUTEK)
Горизонтальная синхронизация	Активен	Неактивен
Вертикальная синхронизация	Активен	Неактивен
Индикатор питания	выключение	Мигает зеленым цветом с частотой 1 раз в секунду
Потребляемая мощность	15" 40W, 20" 55W	3W

➤ *Этот телевизор автоматически возвращается в обычный режим работы при появлении сигналов синхронизации строк и кадров. Это происходит при перемещении мыши компьютера или нажатии любой клавиши на клавиатуре.*

Технические характеристики и требования к условиям эксплуатации

Модель	LE15S51B	LE20S51B
Панель Размер	331,6(Г) x 254,9(В)мм (13,05(Г) x 10,03(В) дюймов)	413,0(Г) x 311,0(В)мм (16,25(Г) x 12,24(В) дюймов)
Видимая область экрана	304,1(Г) x 228,1(В)мм (11,97(Г) x 8,98(В) дюймов)	408,0(Г) x 306,0(В)мм (16,06(Г) x 12,05(В) дюймов)
Тип	активная матрица a-si TFT	активная матрица a-si TFT
Размер пикселя	0,297(Г) x 0,297(В)мм	0,6375(Н) x 0,6375(В)мм
Угол обзора	140/115	160/150
Частота развертки строчной кадровой	30 ~ 69кГц	28 ~ 33 кГц
Количество отображаемых цветов	50 ~ 75Гц 16,2 цветов	50 ~ 70Гц 16,7 цветов
Разрешение Воптимальном Максимальный	1024 x 768@ 60Гц 1024 x 768@ 75Гц	640 x 480@ 60Гц 640 x 480@ 70Гц
Входной сигнал Синхронизация Видеосигнал	H/V Separate, TTL, P or N 0,7 Vp-p @75 Ом	
Видео Система цвета Система видео	PAL / NTSC / SECAM CVBS, S-VHS, RGB	
Электропитание Вход	AC 220 ~ 240В (50 / 60Гц)	
Потребляемая мощность Без стойки Со стойкой	40Вт <3Вт	55Вт <3Вт
Габариты (Ш x Г x В) Без стойки	496,0 x 82,0 x 333,0 мм (19,52 x 3,22 x 13,11 дюймов)	607,0x 94,0 x 436,0 мм (23,89 x 3,70 x 17,16 дюймов)
Со стойкой	496,0 x 170,0 x 359,0 мм (19,52 x 6,69 x 14,13 дюймов)	607,0 x 215,0 x 464,0 мм (23,89 x 8,46 x 18,26 дюймов)
Масса Со стойкой	4,0 кг (8,81 фунтов)	7,8 кг (17,19 фунтов)
Условия окружающей среды Рабочая температура Рабочая влажность Температура хранения Влажность хранения	10°C ~ 40°C (50°F ~ 104°F) 10% ~ 80%, без конденсации -20°C ~ 45°C (-4°F ~ 113°F) 5% ~ 95%, без конденсации	
Характеристики звуковой системы Аудиовход Аудиовход РС Аудиовыход Выход для наушников Полоса пропускания	RCA Разъем (L, R), 0,5Vrms(-9дБ) 3,5ø Стереоразъем, 0,5Vrms(-9дБ) 2,5Вт x 2 Max.10мВт на выходе(3,5нь Стереоразъем 32) RF : 80Гц ~15кГц при -3дБ A/V : 80Гц ~20кГц при -3дБ	

Экранные режимы

Если сигнал передается от компьютера в стандартном режиме, телевизор настраивается автоматически. Если сигнал подается в нестандартном режиме, изображение может не появиться на экране телевизора или будет гореть только индикатор питания. В этом случае настройте режим в соответствии с инструкциями, приведенными в руководстве по эксплуатации видеокарты. Телевизор поддерживает следующие режимы экрана:

Режим(PC)		Разрешение	Частотастрок (кГц)	Частотакадрв (Гц)	Частота прорисовки пикселей (МГц)	Полярность синхронизации (Г/В)
VGA	LE15S51B LE20S51B	720X400	31,469	70,087	28,322	- / +
		640X480	31,469	59,940	25,175	- / -
	LE15S51B	640X480	37,500	75,000	31,500	- / -
SVGA	LE15S51B	800X600	46,875	75,000	49,500	+ / +
		800X600	37,879	60,317	40,000	+ / +
XGA	LE15S51B	1024X768	48,363	60,004	65,000	- / -
		1024X768	60,023	75,029	78,750	+ / +

Регулируемая стойка

Примечание: Максимальный угол поворота экрана по направлению назад составляет 13 градусов. Запрещается отклонять экран на угол, превышающий указанное значение. Чрезмерное усилие, прикладываемое при попытке повернуть экран на превышающий указанное значение угол, может привести к повреждению механизма стойки.

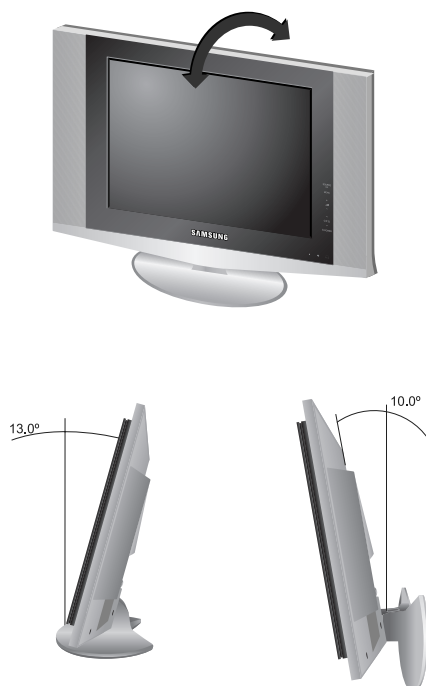

Использование телевизора в других странах

Если вы планируете использовать телевизор за границей, необходимо учесть, что в различных странах используются различные стандарты телевидения.

Телевизор, предназначенные для одной системы, может не работать нормально с другой системой ввиду различия частот телевизионных каналов.

Замок Кенсингтона

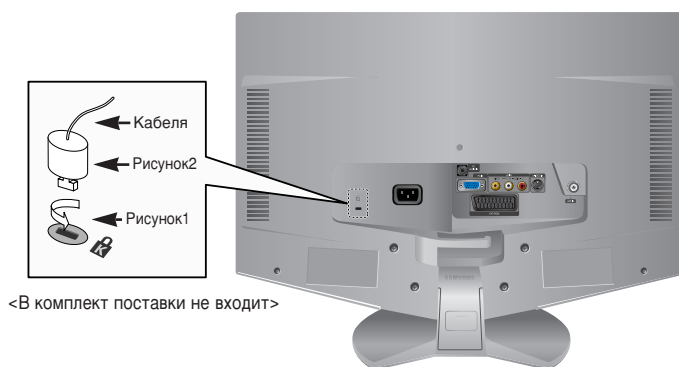

Замок Кенсингтона представляет собой устройство для физического закрепления системы, эксплуатируемой в общественных местах. Данное устройство приобретается отдельно. Внешний вид и метод закрепления могут отличаться от изображенных на рисунке в зависимости от производителя. Рекомендации по правильному использованию см. в руководстве, поставляемом с замком Кенсингт.

1. Вставьте запирающее устройство в гнездо замка Кенсингтона на телевизоре (рис.1) и поверните его в направлении запиранир (рис.2).
2. Подключите кабель замка Кенсингтона.
3. Прикрепите замок Кенсингтона к столу или тяжелому неподвижному объекту.

Установка монтажного приспособления, совместимого с VESA

<LE15S51B / LE20S51B>



<1>

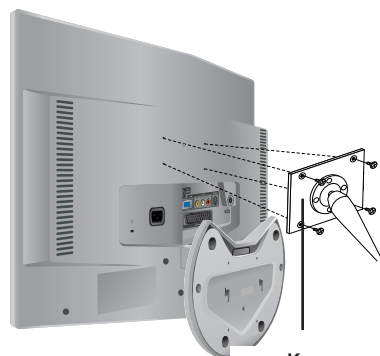

<2>

Крепление

Совместите крепежную пластину устройства крепления с отверстиями в нижней части подставки, и скрепите их четырьмя винтами, поставляемыми вместе с подставкой рычажного типа, кронштейном для крепления на стене или другими подставками.

<LE20S51B>

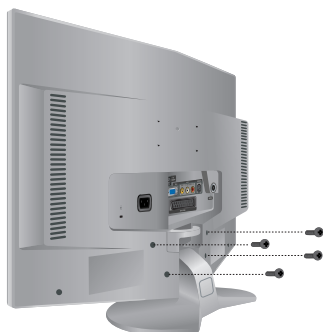

<1>



<2>

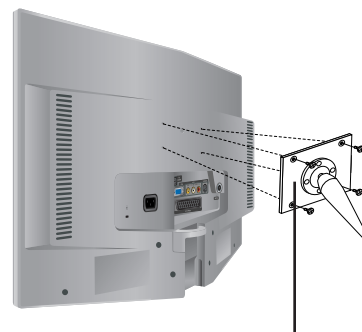

<3>

Крепление

Установка комплекта для монтажа на стене

Примечание : Данную установку следует производить для крепления комплекта для монтажа на бетонной стене. При необходимости крепления на стену из другого материала пожалуйста свяжитесь с местным дилером.

Список комплектующих

Смонтируйте комплект для крепления на стене, используя прилагаемые комплектующие и детали.

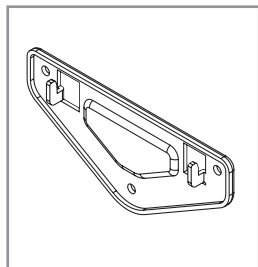

Кронштейн

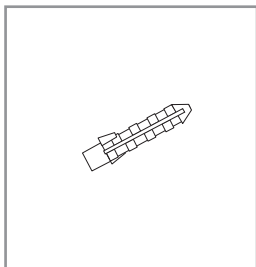

Дюбели : 3EA

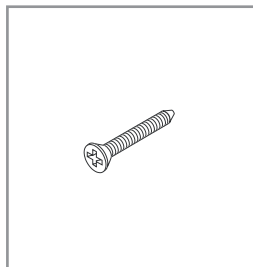

Винты : 3EA

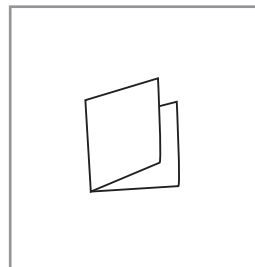

Руководство по установке

Установка комплекта для крепления на стене

- 1 **1** Согласно рекомендациям в руководстве по установке, разметьте на стене позиции для сверления отверстий.
- 2 **2** Просверлите в отмеченных точках отверстия глубиной не менее 35 мм, используя сверло диаметром 5,0.
- 3 **3** Вставьте дюбели в каждое из отверстий в стене.
- 4 **4** Совместив отверстия кронштейна с дюбелями, прикрепите кронштейн винтами к стене.

Примечание : Если кронштейн будет закреплен непрочно, LCD TV может упасть.

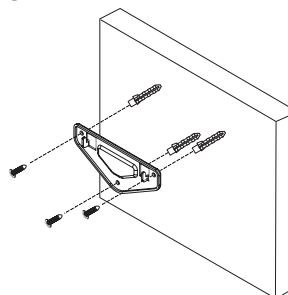

- 2 После крепления LCD TV к стене можно его использовать сразу же, так как подставка уже повернута, как показано на рисунке внизу.



- 3 При необходимости использования LCD TV путем установки его на подставку положите его на подушку или другой мягкий материал. Затем нажмите кнопку в месте соединения LCD TV с подставкой, затем поверните подставку в направлении, указанном стрелкой. (При необходимости установки LCD TV на стене также нажмите кнопку, затем поверните подставку в противоположном направлении)

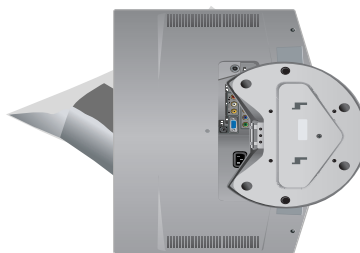

Установка комплекта для монтажа на стене

- 4** Совместите LCD TV с крючками на кронштейне и сдвиньте его в направлении стрелки (влево), чтобы окончательно закрепить LCD TV на кронштейне.

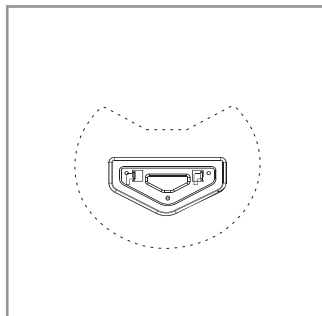

Кронштейн прикреплен к стене.

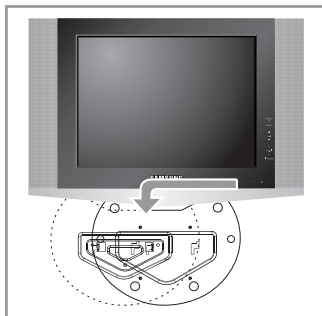

Навешивание LCD TV на крючки

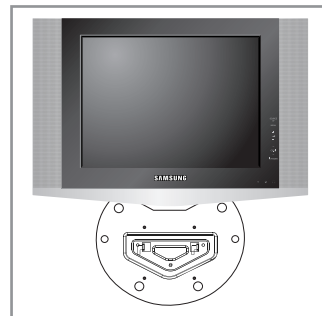

Установка завершена

- 5** Завершив установку LCD TV на стене, уберите руководство по установке.
- 6** Для снятия LCD TV с кронштейна нажмите на него вверх и сдвиньте его вправо. При необходимости снятия LCD TV с кронштейна при переезде или перемещении его в другое место установки выполните процедуру № 4 в обратном порядке.

Регулировка угла наклона

- (1) Диапазон регулировки угла наклона при обычной установке LCD TV на подставке



- (2) Диапазон регулировки угла наклона при изменении способа установки (1->3, 3->1)

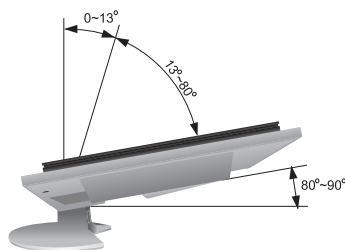

- (3) Диапазон регулировки угла наклона при установке LCD TV на стене

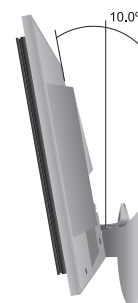

- 1** На рисунке (1) показана регулировка угла наклона ($0^{\circ} \sim 13^{\circ}$) при использовании LCD TV обычным способом (установка LCD TV на подставке).
При чрезмерном наклоне LCD TV может перевернуться, что может привести к его повреждению.
- 2** На рисунке (2) показана регулировка угла наклона ($13^{\circ} \sim 80^{\circ}$) при изменении способа установки LCD TV на крепление к стене.
- 3** На рисунке (3) показана регулировка угла наклона ($0^{\circ} \sim 10^{\circ}$) после крепления LCD TV к стене.

*Примечание : На рисунке (2) показан диапазон регулировки угла наклона при изменении способа установки LCD TV (с установки на подставку на установку на стене или наоборот).
Щелчок указывает на переход от диапазона угла наклона 1 к диапазону 2 или от диапазона 3 к диапазону 2 (1 -> 2, 3 -> 2)*

Технические характеристики

Модель		LE15S51B	LE20S51B
Соотношение сторон экрана		4X3	4X3
Размер экрана в дюймах		15	20
Полный размер диагонали экрана		38,44	51,56
Размер диагонали рабочей области экрана		38,01	51,00
Поддерживаемые режимы цветности		PAL/NTSC/SECAM	PAL/NTSC/SECAM
Поддерживаемые режимы звука		B/G, D/K, I, M	B/G, D/K, I, M
Размеры в мм	В	396,5	463,0
	Ш	360,2	479,0
	Г	192,9	226,0
Вес в кг		3,6	7,45
Моно/стерео		Стерео	Стерео
Мощность встроенных динамиков		2,5ВтX2	2,5ВтX2
Электрические параметры	Напряжение, В	100-240В	100-240В
	Частота тока, Гц	50/60Гц	50/60Гц
	Потребляемая мощность, Вт	40Вт	55Вт
Типы установленных разъёмов	SCART		есть
	S-VIDEO/RCA (Вход)		есть/нет
	RCA выход		нет
	Головные телефоны / наушник		есть
Дополнительные аксессуары	Пульт ДУ		есть
	Батарейки		есть
	Переходник для подключения комнатной антенны		нет
	Инструкция пользователя		есть

* Подлежит использованию по назначению в нормальных условиях Рекомендуемый период : 60.000 час

Memo

– СЕРВИСНОЕ ОБСЛУЖИВАНИЕ

- Если изменения в работе изделия указывают на возможную его неисправность, незамедлительно обратитесь к продавцу изделия или к представителю службы технической поддержки.



ELECTRONICS