

Portable MP3-CD Player / FM Tuner

EXP3483

руководство пользователя
uživatelské příručky
používateľské príručka
felhasználói útmutatók



PHILIPS

Meet Philips at the Internet
<http://www.philips.com>



EXP3483



Printed in China

WK0452

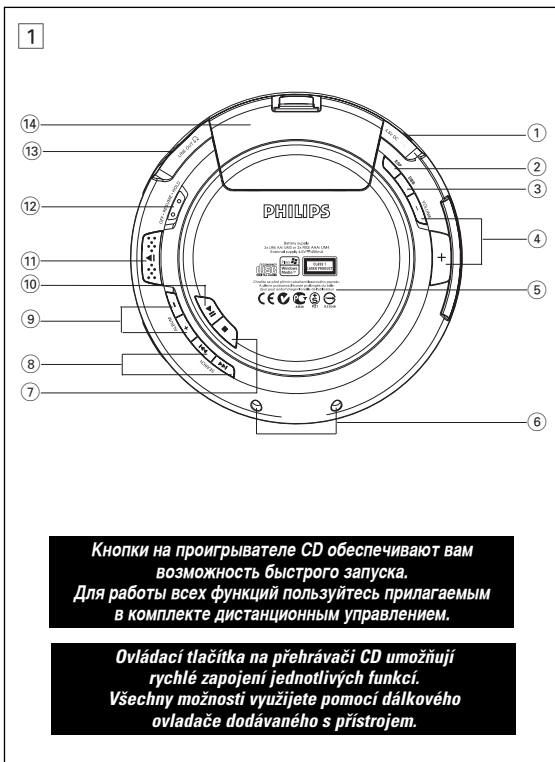

БЫСТРЫЙ ЗАПУСК RYCHLÝ PŘEHLED

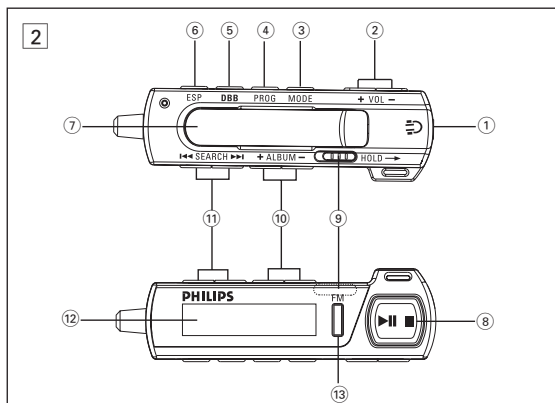
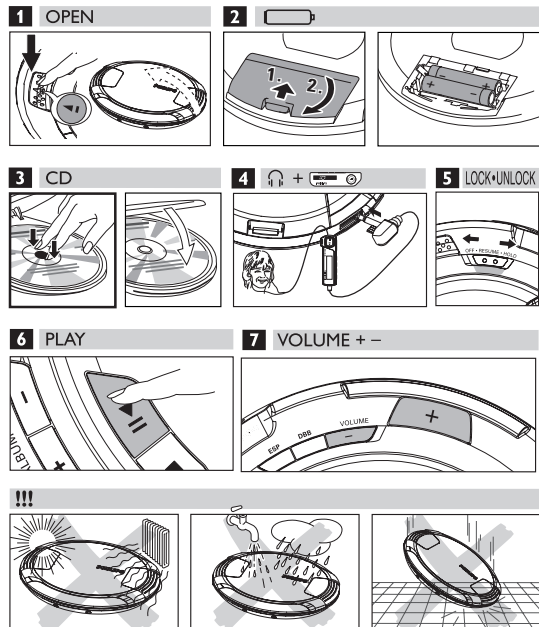

ВАЖНО!

Безопасность слуха: слушайте записи при среднем уровне громкости. пользование наушниками при высоком уровне громкости может привести к ухудшению слуха

Безопасность движения: не пользуйтесь наушниками при управлении автомобилем или при езде на велосипеде, так как это может стать причиной несчастного случая.

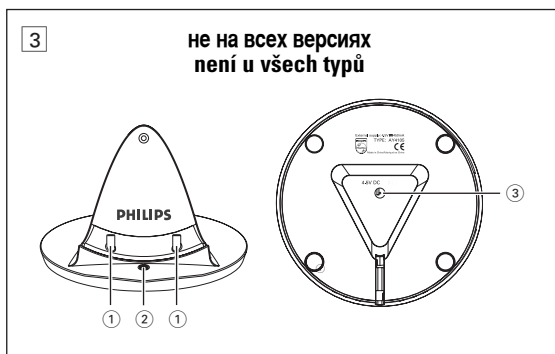

ВНИМАНИЕ

Использование кнопок или выполнение регулировок и операций, не описанных в данном руководстве, может привести к освобождению опасной радиации или другим опасностям.

Данное устройство соответствует требованиям по интерференции, действительным в Европейском Сообществе.

Русский

КНОПКИ УПРАВЛЕНИЯ

Поставляемые в комплекте принадлежности:

- 1 x наушники типа HE250
- 1 x датчик дистанционного управления типа, AY3803
- 1 x крышку батареи AA
- 1 x адаптер питания AC/ DC типа AY3162 (только для некоторых версий)
- 1 x Зарядное устройство, AY4105 (только для некоторых версий)
- 2 x заряжаемые батареи типа AY3363 (только для некоторых версий)

КНОПКИ УПРАВЛЕНИЯ (см. рисунок 1)

- 1 **4.5V DC** гнездо для адаптера питания переменного/постоянного тока AC/DC
- 2 **ESP** переключение между режимом экономии потребляемой мощности батарейки и Электронной защитой от ударов (ESP). Режим ESP обеспечивает непрерывное воспроизведение CD независимо от вибраций и ударов.
- 3 **DBB** включение и выключение басового усиления. Если эту кнопку нажать на протяжении более 2 секунд, то она также включает и выключает акустическую обратную связь (гудок).
- 4 **VOLUME +/-** для регулировки громкости
- 5 типовая пластинка.
- 6 **контактному разъему** присоединяет к Контактные ножки на вашем Зарядное устройство AY4105 (только для некоторых версий)
- 7 **■** остановка проигрывания CD, стирание программы, активирование зарядки и выключение устройства.
- 8 **SEARCH << / >>** CD: для перехода через звуковые дорожки CD и поиска в направлении назад/ вперед FM: для настройки на радиостанции
- 9 **ALBUM +/-** Только MP3/WMA-CD: выбор предыдущего или следующего альбома или переход назад или вперед FM: выбор предыдущей/ следующей запрограммированной станции
- 10 **▶||** включение устройства, начало и прерывание проигрывания CD.
- 11 **▲** для открытия крышки отделения CD
- 12 **OFF** выключение функции RESUME и HOLD (только на пульте дистанционного управления)
- RESUME** заносит в память последнее.
- HOLD** блокирует все кнопки (только на пульте дистанционного управления).

ДИСТАНЦИОННОЕ УПРАВЛЕНИЕ AY3803 / Наушники HE250

Зарядное устройство AY4105 (см. рисунок 3, только для некоторых версий)

- 1 **Контактные ножки** присоединяет к контактному разъему на вашем проигрывателе CD
- 2 **Индикатору зарядки** загорается красным (идет зарядка)/ зеленый (режим ожидания).
- 3 **4.5V DC** гнездо для адаптера питания переменного/постоянного тока AC/DC.

Использование дистанционного управления

Дистанционное управление предоставляет вам возможность управлять всеми функциями устройства.

- 1 **Надежно подсоедините дистанционное управление к выходу LINE OUT** на устройстве.
- 2 **Надежно подсоедините наушники к гнезду на датчике дистанционного управления.**
- 3 на датчике дистанционного управления нажмите **▶||** для того, чтобы начать проигрывание.
- 4 Отрегулируйте громкость и звук на проигрывателе и на вашем датчике дистанционного управления.
- 5 Нажмите **■** для того, чтобы остановить проигрывание.
- 6 Нажмите кнопку **■** еще раз для того, чтобы выключить устройство.

Наушники HE250, LINE OUT

- Подсоедините дистанционное управление к гнезду проигрывателя **LINE OUT** и ваши наушники к дистанционному управлению.
- также может быть использовано для подсоединения проигрывателя к вашей системе HiFi.

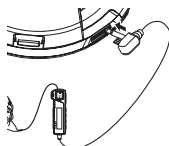

КНОПКИ УПРАВЛЕНИЯ

- 13 **🔌** подсоедините сюда дистанционное управление и ваши наушники к дистанционному управлению.
- 14 крышку батареи

дистанционного управления AY3803 (см. рисунок 2)

- 1 **🔌** гнездо для наушников 3,5 мм
- 2 **VOL +/-** для регулировки громкости
- 3 **MODE** для выбора различных возможностей проигрывания для выбора и ввода функции вывода, нажмите и удерживайте MODE в течение 3 секунд.
- 4 **PROG** CD: программирование звуковых дорожек и просмотр программы. FM: для программирования радиостанций.
- 5 **DBB** включение и выключение басового усиления. Если эту кнопку нажать на протяжении более 2 секунд, то она также включает и выключает акустическую обратную связь (гудок).
- 6 **ESP** переключение между режимом экономии потребляемой мощности батарейки и Электронной защитой от ударов (ESP). Режим ESP обеспечивает непрерывное воспроизведение CD независимо от вибраций и ударов.
- 7 Защелка
- 8 **▶||** включение устройства, начало и прерывание проигрывания CD.
- остановка проигрывания CD, стирание программы, активирование зарядки и выключение устройства.
- 9 **OFF** выключение функции HOLD (только дистанционного управления)
- HOLD** блокирует все кнопки (только дистанционного управления)
- 10 **ALBUM +/-** Только MP3/WMA-CD: выбор предыдущего или следующего альбома FM: Выбор предыдущей/ следующей запрограммированной станции
- 11 **SEARCH << / >>** CD: для перехода через звуковые дорожки CD и поиска в направлении назад/ вперед FM: для настройки на радиостанции
- 12 Дисплей
- 13 **FM** включает/ выключает радио.

Обращение с проигрывателем CD и CD

- Не прикасайтесь к линзам (A) проигрывателя CD.
- Предохраняйте устройство, батареи или CD от попадания влаги, дождя, песка или чрезмерно высокой температуры (вызванной отопительным оборудованием или попаданием прямых солнечных лучей).
- Проигрыватель CD вы можете чистить с помощью мягкой, слегка увлажненной неворсистой тряпки. Не пользуйтесь никакими средствами для чистки, т.к. они могут иметь корродирующий эффект.
- Чистить диск CD следует по прямой линии, в направлении от центра к краям, с помощью мягкой, неворсистой тряпки. Средство для чистки может повредить диск! Никогда не пишите на диске CD и не приклеивайте на него этикетку.
- Если устройство внезапно перенесено из холодного окружения в теплое, то линзы могут запотеть. В этом случае проигрывание CD невозможно. Оставьте проигрыватель CD в теплом окружении до тех пор, пока влага не испарится.



- Не подвергайте устройство воздействию воды.
- Не ставьте на устройство предметы, представляющие опасность (например, предметы, заполненные водой, зажженные свечи)

ПИТАНИЕ

Батареи (поставляются в комплекте или по опции)

В данном устройстве вы можете пользоваться следующим:

- ◆ щелочными батареями типа **AA (LR6, UM3)** или **AAA (LR03, UM4)**.
- ◆ Заряжаемые батареи PHILIPS типа **AY3363**

Установка элементов питания AA (LR6, UM3)

Установите батареи **AA** в отсек батарей **AA**, используя крышку с изображением батарей.

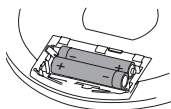

Установка элементов питания AAA (LR03, UM4) или AY 3363

- 1 Откройте отделение для батарей
- 2 Установите батареи **AAA** как показано на обратной.
- 3 Поставьте на место крышку вместе с батареями **AAA**.



✓ Полезные рекомендации:

- Не следует одновременно пользоваться старыми и новыми батареями, а также батареями различных типов.
- Удалите батареи, если вы не будете пользоваться устройством на протяжении длительного времени.

Индикация заряжения батарей

На дисплее показывается приблизительный уровень заряда ваших батарей:

Батареи заряжены полностью

Батареи заряжены на две трети

Батареи заряжены на одну треть

Батареи вышли из строя или полностью разрядились. Дисплей выдает **LOW BATT** и повторно звучит гудок.

ПИТАНИЕ

✓ Полезные рекомендации:

- Убедитесь в том, что проигрыватель отключен, так как зарядка батарей невозможна, когда проигрыватель находится в процессе эксплуатации.
- Нормальное явление, если во время перезарядки блок питания батарей нагревается.
- В целях обеспечения соответствующего заряжения в Зарядное устройство, следите за тем, чтобы контакты были чистыми.
- Пользуйтесь только батареями **ECO-PLUS NiMH AY3363**.

Инструкции по обращению

- В случае заряжения уже заряженных или полузаряженных батарей время их использования сокращается. Поэтому мы рекомендуем вам перед перезарядкой батарей **ECO-PLUS NiMH** полностью разрядить их.
- Во избежание короткого замыкания блок питания батарей не должен касаться металлических предметов.
- В том случае, если после перезарядки блок питания батарей быстро разряжается, это свидетельствует о том, что срок его использования истек.

Батареи содержат химические вещества, следовательно их следует выбрасывать соответствующим образом.

адаптер / Информация общего характера (поставляется в комплекте или по опции)

Пользуйтесь только сетевым адаптером AY3162 (постоянный ток 4,5 В/450 мА, с положительным полюсом в центральном штыре). Другое приспособление может повредить устройство.

- 1 Убедитесь в том, что напряжение местной сети соответствует напряжению адаптера.
- 2 Соедините сетевой адаптер к гнезду 4.5V DC проигрывателя и к настенной розетке.

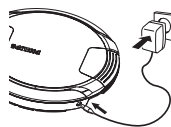

✓ Полезные рекомендации:

- Всегда отключайте адаптер, если вы им не пользуетесь.

ПИТАНИЕ

Среднее время проигрывания с батарей при нормальных условиях Тип батарей

Тип батарей	экономии энергии	
	Audio CD	MP3-CD
Щелочные AA	30 часов	45 часов
Щелочные AAA	13 часов	20 часов

Зарядное устройство AY4105 (поставляется в комплекте или по опции)

Зарядное устройство AY4105 может использоваться для зарядки установленных батарей (AY3363).

Перезарядка батарей ECO-PLUS NiMH в Зарядное устройство

1 Подсоединение AY4105:

- Убедитесь в том, что напряжение местной сети соответствует напряжению адаптера.
- Соедините сетевой адаптер к гнезду **DC 4.5V** Зарядное устройство и к настенной розетке.

2 Вставьте заряжаемые батареи ECO-PLUS NiMH типа AY3363:

- Убедитесь, что батареи (AY3363) правильно установлены.

3 УСТАНОВКА ПРОИГРЫВАТЕЛЯ:

- Убедитесь в том, что проигрыватель отключен.
- Как показано на рисунке, **▼** должен быть направлен по направлению к индикатору зарядки, как показано на рисунке, осторожно установите проигрыватель на Зарядное устройство. Убедитесь в том, чтобы контактный разъем проигрывателя был выровнен с контактными ножками.

→ Индикатору зарядки загорается красным (идет зарядка). Начинается зарядка.

→ Дисплей выдает: **CHARGING**.

→ Если батареи становятся слишком горячими, то зарядание прекращается примерно на 30 минут и Дисплей выдает: **BATT HOT**

→ Если батареи полностью зарядились, Индикатору зарядки загорается зеленый (режим ожидания) и то на дисплее появляется знак **BATT FULL**

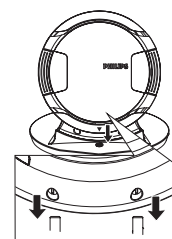
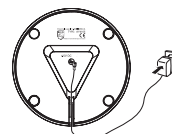

о MP3/ WMA

Технологии компрессии музыки MP3 (MPEG Audio Layer 3) и WMA (Windows Media Audio) в значительной степени уменьшают объем цифровых данных аудио CD, сохраняя при этом качество звука, аналогичное CD

- **Как составить музыкальные файлы:** Можно либо снять официально доступную музыку с интернета и записать ее на твердый диск вашего компьютера, или же составить их с ваших собственных дисков CD. Для этого вставьте CD в драйв CD-ROM вашего компьютера и преобразуйте музыку с помощью соответствующего кодирующего софтвера. С целью обеспечения хорошего качества музыки для музыкальных файлов рекомендуется скорость бит 128 kbps или более и 96 Кбайт/сек для файлов WMA.

- **Как составить CD-ROM с файлами MP3/WMA:** С помощью устройства для записи («бернера») CD вашего компьютера запишите музыкальные файлы с твердого диска на CD-ROM.

✓ Полезные рекомендации:

- Следите за тем, чтобы названия файлов MP3 заканчивались **.mp3** и WMA заканчивались **.wma**.
- Общее количество музыкальных файлов и альбомов: около 350 (характерная длина названия файлов состоит из 20 символов)
- Количество музыкальных файлов, которые могут быть проиграны, зависит от длины названий этих файлов. Если названия файлов короткие, то может быть поддержано больше файлов.

Windows Media Audio® является зарегистрированной торговой маркой корпорации Microsoft Inc.

Все торговые марки являются собственностью их владельцев.

Диски для проигрывания

На данном устройстве могут быть проиграны:

- аудио диски CD с записью
- завершенные аудио диски CDR и CDRW
- диски WMA/ MP3-CD (CD-ROM с файлами WMA/ MP3)

ВАЖНО!

- Компакт-диски, зашифрованные некоторыми компаниями с помощью технологий защиты авторских прав, могут не воспроизводиться на этом изделии.
- Для воспроизведения WMA-файлов, защищенных правами DRM, используйте Windows Media Player 10 (или выше) для копирования/преобразования CD. Более подробную информацию о Windows Media Player и WM DRM (Windows Media Digital Rights Management) можно найти по адресу: www.microsoft.com.

Проигрывание диска

- 1 Нажмите переключатель ▲ для того, чтобы открыть крышку CD.
 - 2 Вставьте диск печатной стороной вверх, осторожно нажав на центр диска таким образом, чтобы он встал в отверстие. Нажмите крышку, чтобы она закрылась.
 - 3 Нажмите ►► для того, чтобы включить проигрыватель и начать проигрывание.
 - На дисплее мигает: EXPANUM (и На дисплее видна надпись "READING CD").
 - Проигрывание начинается.
 - Audio CD: На дисплее показывается номер данной звуковой дорожки
 - MP3/WMA: прокручивается имя файла
 - 4 Сделайте короткое нажатие на кнопку ►► для того, чтобы прервать воспроизведение.
 - Время, когда воспроизведение было прервано, будет мигать.
 - повторно звучит гудок.
 - 5 Нажатие ►► снова для возобновления проигрывания
 - 6 Нажмите ■ для того, чтобы остановить проигрывание.
 - Audio CD: Выводятся общее количество дорожек и общее время воспроизведения аудио диска.
 - MP3/WMA: Выводятся общее количество альбомов и дорожек MP3/WMA-CD.
- CD прекращается также и в следующих случаях:
 - дверца CD-проигрывателя открыта.
 - если CD проигран до конца
 - выберите другой источник звука.

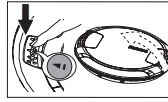

Полезные рекомендации:

- При проигрывании диска CD с звуковыми дорожками аудио и файлами MP3 сначала будут проигрываться звуковые дорожки аудио CD.
- "0" отображается в качестве номера альбома, если файлы MP3/WMA на диске не систематизированы в альбомы.

Выбор звуковой/альбома дорожки и проиг

Выбор и поиск на всех дисках

Выбор звуковой дорожки

- Кратковременно нажмите ◀◀ или ▶▶ один или несколько раз для того, чтобы перейти на начало данной, предыдущей или последующей звуковой дорожки.
- В положении прерывания/стоп нажмите ►► для начала проигрывания.
 - Проигрывание продолжается с выбранной звуковой дорожки.

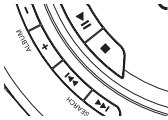

Поиск пассажира в ходе проигрывания

- 1 Нажмите ◀◀ или ▶▶ и держите ее в нажатом состоянии до тех пор, пока вы не найдете определенный пассаж в направлении назад или вперед.
 - Начинается поиск и проигрывание продолжается с низкой громкостью.
- 2 Отпустите кнопку, если вы нашли нужный вам пассаж.
 - Продолжается нормальное проигрывание.

Выбор на дисках WMA/MP3-CDs

Выбор альбома

- Кратковременно нажмите ALBUM +/- - один или несколько раз для того, чтобы перейти на первую звуковую дорожку данного, предыдущего или последующего альбома.
- В положении прерывания/стоп нажмите ►► для начала проигрывания.
 - Проигрывается первая звуковая дорожка выбранного альбома.

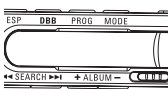

Выбор звуковой дорожки

- 1 Нажмите ALBUM +/- - и держите ее в нажатом состоянии для того, чтобы быстро перейти на предыдущую или последующую звуковую дорожку MP3/ WMA.
 - Начинается переход и по истечении 5 секунд скорость перехода увеличивается.
- 2 Отпустите кнопку на нужной вам звуковой дорожке.
 - Проигрывание продолжается с выбранной звуковой дорожки.

Полезные рекомендации:

- При воспроизведении программы клавиши ALBUM +/- не используются.

Проигрывание диска

- 7 Нажмите кнопку ■ еще раз для того, чтобы выключить устройство.
- 8 Для того, чтобы удалить диск, возьмите его за края и, поднимая диск, осторожно нажмите на его центральную часть.

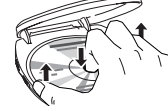

Авто резервный режим

Когда проигрывание диска или ленты закончилось и было в этом положении более 25 секунд, на дисплее перестает светиться. Еще через 65 секунд, устройство автоматически отключится для экономии энергии.

Громкости и звук

Регулировка громкости

- Отрегулируйте уровень с помощью VOLUME +/- (00 - 30, или VOL +/- на датчике дистанционного управления).

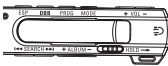

Полезные рекомендации:

Уровень громкости возобновляется с:

- уровень по умолчанию (12) - при начале воспроизведения с режима ожидания/ режим выключенного питания.
- уровень по предыдущий - при начале воспроизведения с режима останова.

Регулировка басов

Имеются три опции DBB (Dynamic Bass Boost) :

- Off (Выкл): Отсутствие расширения нижних звуковых частот.
- DBB 1 : среднее усиление басов

- DBB 2 : сильное усиление басов

- Нажмите DBB один или несколько раз для того, чтобы выбрать опцию усиления басов:

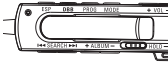

- DBB 02 появляется, если включен DBB.

Полезные рекомендации:

- FM тюнер: Функция DBB (усиление басов) всегда отключена.

Программирование номеров звуковых дорожек

(только датчик дистанционного управления)

Вы можете занести в программу не более 50 звуковых дорожек. Одна звуковая дорожка может быть записана в программу несколько раз.

- 1 Выберите звуковую дорожку с помощью ◀◀ или ▶▶. (MP3/WMA-CD: или ALBUM +/- -).

- 2 На датчике дистанционного управления, нажмите кнопку PROG для того, чтобы занести звуковую дорожку в память.
 - на дисплее видна P и количество занесенных в память звуковых дорожек.

- 3 Таким же образом выберите и занесите в память все нужные вам звуковые дорожки.

- 4 При необходимости нажмите ■ для того, чтобы остановить нормальное проигрывание. нажмите ►► для того, чтобы начать проигрывание по программе.
 - На дисплее показывается надпись PROG и проигрывание начинается.

- 5 нажмите ■ и Повторите пп. 1-2 для выбора и сохранения всех нужных записей.
 - Если вы попытаетесь занести в память более 50 звуковых дорожек, то на дисплее появляется надпись PROG FULL .

Просмотр программы

Вы можете просмотреть программу путем нажатия кнопки

PROG на протяжении более 3 секунд.

- На дисплее показывается все занесенные в память звуковые дорожки в последовательности их занесения.

Стирание программы

- 1 При необходимости нажмите ■ для того, чтобы остановить проигрывание.

- 2 Нажмите ■ для того, чтобы стереть программу.

- Выводится Clear cd (Очищено).

Полезные рекомендации:

- Программа будет стерта также и в случае прекращения подачи энергии, в случае открытия крышки проигрывателя CD, а также в том случае, если устройство автоматически выключится.

Выбор различных режимов проигрывания – MODE (только датчик дистанционного управления)

Перед проигрыванием или в течение проигрывания можно выбрать или изменить режим проигрывания.

1 на датчике дистанционного управления, нажмите **MODE** несколько раз для того, чтобы выбрать одну из следующих функций:

- **ALL** (**Shuffle All**): записи всего диска проигрываются в произвольном порядке.
- **ALL** (**Shuffle repeat all**): для повторения всего диска непрерывно в произвольном порядке
- **↶** (**Repeat 1**): проигрывает текущую запись непрерывно.
- **ALL** (**Repeat All**): повторение всего диска/программы.
- **Scan All**: Каждая дорожка на диске/ на программе воспроизводится в течение 10 секунд.

только для дисков MP3/WMA-CDs:

- (**Shuffle Album**): Все звуковые дорожки данного альбома проигрываются один раз в случайной последовательности.
- (**Shuffle Repeat Album**): Все звуковые дорожки данного альбома проигрываются повторно в случайной последовательности..
- (**Repeat Album**): Все звуковые дорожки данного альбома проигрываются повторно.

→ Значок выбранного режима воспроизведения мигает 3 раза.

2 Нажмите **▶||** для начала проигрывания, если в положении стоп.

3 Для того, чтобы вернуться к нормальному проигрыванию, нажмите **MODE** несколько раз до тех пор, пока надписи и не исчезнут.

Полезные рекомендации:

- , , **Scan All**: только эти режимы воспроизведения могут быть объединены с запрограммированными дорожками.

ESP / экономия энергии

Обычные портативные проигрыватели CD в случае ударов или вибрации часто перепрыгивают через участки CD. Функция **ELECTRONIC SKIP PROTECTION (ESP)**, которую может выполнить ваше устройство, обеспечивает непрерывность проигрывания в случае слабой вибрации. Однако функция ESP не способна предотвратить прерывание проигрывания в случае значительных движений. **А также не способна предотвратить поломку устройства в том случае, если вы его уроните!**

Режим экономия энергии позволяет увеличить срок службы батарей для продолжительного проигрывания.

- Для отключения защиты от ударов и перехода в режим экономии, нажмите **ESP**.

→ **ESP** перестает светиться.

- нажмите снова **ESP**.

→ На дисплее показывается надпись **ESP**.

→ **Oops**: превышено максимальное время **ESP**. При проигрывании возможно пропадание звука, однако при прекращении вибрации оптимальное проигрывание будет продолжено.

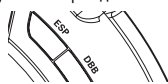

200 SEC MAGIC ESP

Среднее время воспроизведения, когда включена защита от пропусков **ESP**:

Секунд	тип дорожки
200	WMA-CD(64kbps)
100	MP3-CD(128kbps)
45	Аудио CD

Полезные рекомендации:

- **ESP** всегда активирована по умолчанию

Информация дисплея

(только для звуковых дорожек MP3/ WMA)

- на датчике дистанционного управления, нажмите и удерживайте клавишу **MODE** в течение 3 секунд. В течение 2 секунды, нажмите **MODE** один или несколько раз для того чтобы выбрать показываемую на дисплее информацию:

- **FILENAME**: название файла звуковой дорожки
- **ALBUM**: название фолдера альбома
- **TITLE**: название звуковой дорожки (в том случае, если в распоряжении имеется информация ID3 tag)
- **ARTIST**: имя исполнителя (в том случае, если в распоряжении имеется информация ID3 tag)
- **PLAY TIME**: использованное время воспроизведения, номер альбома и номер дорожки

Полезные рекомендации:

- **ID3 tag** является частью файла WMA/MP3 и содержит различную информацию относительно звуковых дорожек, как, например, название звуковой дорожки или имя исполнителя. Перед выполнением записи диска MP3/ WMA-CD составьте информацию ID3 tag с помощью вашего кодирующего софтвера MP3/ WMA.

- на дисплее выводится макс. 31 знака.

RESUME, HOLD

(только на пульте дистанционного управления)

RESUME - для продолжения с точки остановки

Вы можете занести в память последнюю позицию проигрывания. При следующем включении проигрывание будет начато оттуда, где оно было остановлено (**RESUME**). Для этого следует пользоваться переключателем **OFF-RESUME-HOLD**.

- 1** В ходе проигрывания установите переключатель в положение **RESUME** для того, чтобы активировать функцию **RESUME**.

- 2** Нажмите кнопку **■**, если вы хотите остановить проигрывание.

- 3** Нажмите кнопку **▶||**, если вы хотите продолжить проигрывание. (или Нажмите и держите **▶||** на датчике дистанционного управления).

→ проигрывание продолжается с того положения, в котором оно было остановлено.

- Для того, чтобы отключить функцию **RESUME**, установите переключатель в положение **OFF**.

HOLD - Блокировка всех кнопок

Эта модель предлагает функцию двойного блокирования для того, чтобы обеспечить защиту от случайного нажатия или активации кнопок. Вы можете выбрать блокирование всех кнопок на Вашем устройстве, на блоке дистанционного управления, или даже одновременно на устройстве и блоке! Просто установите соответствующий ползунок (ползунки) **HOLD** в нужное положение **HOLD Вкл** или **Выкл**. Например:

- Установите ползунок **OFF-RESUME-HOLD** в положение **HOLD** активации функции **HOLD** на устройстве. (или на датчике дистанционного управления. Установите ползунок **OFF-HOLD** в положение **HOLD**).

→ Теперь все кнопки заблокированы. Если вы нажмете какую-либо из кнопок на устройстве, показывается надпись **HOLD**. Если устройство выключено, **HOLD** будет выводиться только при нажатии **▶||**.

- Для того, чтобы отключить функцию **HOLD**, установите переключатель в положение **OFF**.

→ Все кнопки разблокированы.

Полезные рекомендации:

- Если Вы деактивируете **HOLD**, установив ползунок на устройстве на **RESUME**, то Вы активируете функцию **RESUME**.

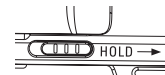

FM тюнер

Включение/ выключение радио

- Нажмите **FM** для того, чтобы включить радио.
→ Дисплей показывает RADIO ON уровень, затем волновой диапазон, частоту и предварительно заданную станцию номер если уже имеется в памяти (01-30).



- для того, чтобы выключить радио, снова нажать **FM** (и Нажмите **■**).
→ Дисплей: RADIO OFF.



Настройка на радиостанции: Для настройки на FM-станцию используйте пульт дистанционного управления или устройство в автоматическом или ручном режиме.

- 1 Нажмите на **SEARCH** **◀** или **▶** и освободите кнопку, когда на дисплее появится частота.
→ Радиоприемник автоматически настраивается на радиостанцию с достаточной силой сигнала. Во время автоматической настройки на дисплее показывается SEARCH " " .
- 2 Повторяйте поиск, пока не найдете нужную радиостанцию.
• Для того, чтобы настроиться на радиостанцию со слабым сигналом, нажмите кнопку **◀** или **▶** кратковременно, несколько раз, до тех пор, пока не будет достигнут оптимальный прием.

Полезные рекомендации:

- Для того чтобы улучшить прием: Провод наушников используется в качестве антенны FM.
При необходимости для получения наилучшего приема перемещайте его.
- Открывание крышки CD для замены диска не влияет на работу настройки.
- Функция **DBV** (усиление басов) всегда отключена.

Программирование радиостанций (только датчик дистанционного управления)

Вы можете сохранять до 30 радиостанций.

- 1 Настройтесь на нужную вам радиостанцию (см. раздел «Настройка на радиостанции»).
- 2 Нажмите кнопку **PROG** для того, чтобы включить программирование.
→ начинают мигать номер заданной станции (последовательно до 30), отмечая возможное следующее положение программы.
→ Если нужно, Нажимайте **ALBUM + / -** или несколько раз для присвоения этой станции номера



УСТРАНЕНИЕ НЕИСПРАВНОСТЕЙ

УПРЕДУЖДЕНИЕ : Ни в коем случае не пытайтесь отремонтировать устройство самостоятельно, т.к. это лишит вас гарантии. В случае неисправности перед тем, как обратиться в ремонтную мастерскую, проверьте приведенные ниже советы. Если вам не удалось устранить неисправность, проконсультируйтесь с вашим дилером или ремонтной мастерской.

- Нет питания на проигрывателе дисков или проигрывание не начинается**
- Проверьте батареи, их правильную установку и чистоту.
 - Проверьте надёжность соединения адаптера. Подключите надёжно.

На дисплее выдаётся Insert CD

- Проверьте чистоту диска и правильность его установки (биркой вверх).
- Если линзы запотели, обождите несколько минут для их очистки.
- Убедитесь что компакт-диск не зашифрован с помощью технологий защиты авторских прав, так как некоторые диски не соответствуют стандарту Compact Disc.

На дисплее выдаётся Disc Error

- Диск CD-RW (CD-R) был записан неверно. Используйте FINALIZE на записывающем устройстве.

На дисплее выдаётся Non audio

- диск имеет незвуковые файлы. нажмите **SEARCH** **◀** / **▶** один или несколько раз для перехода на звуковую запись вместо информационной.

На дисплее выдаётся HOLD , вкл и/или устройство не реагирует на органы управления

- Если включён **HOLD**, отключите его.
- Электростатический разряд. Выключите питание или удалите батареи на несколько сек.

FM тюнер

- 3 Нажмите кнопку **PROG** еще раз для того, чтобы подтвердить установку.
→ на дисплее выводится волновой диапазон, частоту и предварительно заданную станцию номер.
- 4 Повторите пп. 1-3 для других станций.

Выбор запрограммированной станции

- Нажимайте **ALBUM + / -** один или несколько раз , пока не будет выводиться нужная предварительно заданная станция.

Стирание заданной станции

- Во время воспроизведения предустановки, нажмите и удерживайте **PROG** в течение 2 секунд.

Полезные рекомендации:

- Уже сохраненные станции могут быть распознаны по номеру предварительной настройки.
- Вы можете переписать запрограммированную радиостанцию, занеся на ее место другую частоту.

Акустическая обратная связь (Гудок)

Акустическая обратная связь означает, что при нажатии кнопок на устройстве звучит гудок. Кроме этого, гудок звучит с перерывами, если устройство находится в режиме паузы или батареи разряжаются.

- 1 Нажмите **DBV** и держите ее в нажатом состоянии на протяжении 2 секунд для того, чтобы включить или выключить гудок:
→ beep off : Гудок выключен.
→ beep on : Гудок включен.

Полезные рекомендации:

- В настройке по умолчанию звуковой сигнал включен.

УСТРАНЕНИЕ НЕИСПРАВНОСТЕЙ

На дисплее отображается PROTECTED воспроизведение трека не возможно

- Wma-файл защищен правами WM DRM (Windows Media Digital Rights Management). Используйте Windows Media Player 10 (или выше) для копирования/преобразования CD.

Пропускаются записи на диске

- Диск поврежден или загрязнен. Замените или очистите диск.
- **SHUFFLE** или **PROG** включен. Отключите.

Звук отсутствует или плохого качества.

- Режим паузы может быть включен. Нажмите **▶||**.
- Плохие, неверные или загрязненные соединения. Проверьте и очистите.
- Неверно отрегулирован уровень. Отрегулируйте уровень.
- Сильное магнитное поле. Проверьте положение и соединения проигрывателя.

Информация по охране окружающей среды

- Упаковка устройства не содержит излишних упаковочных материалов. Мы сделали все возможное для того, чтобы упаковка могла быть легко разделена на три группы однородных материалов: картон (коробка), полистирол (буфер) и полиэтилен (мешки, защитные пенные прокладки).
- Ваше устройство изготовлено из материалов, которые могут быть вторично использованы при условии, что разборка выполняется специализированным предприятием. Просим вас соблюдать постановления местных властей относительно выброса упаковочных материалов, разрядившихся батарей и вышедшего из употребления оборудования.