

JVC



РУССКИЙ

Языком экранного меню, устанавливаемым по умолчанию, является РУССКИЙ.

ПРОИГРЫВАТЕЛЬ DVD И КАССЕТНЫЙ ВИДЕОМАГНИТОФОН

HR-XV3ER HR-XV32ER

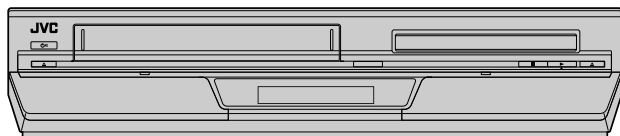

SHOWVIEW®

Hi-Fi



SQPБ



ИНСТРУКЦИЯ ПО ЭКСПЛУАТАЦИИ

LPT0867-001A

RU

Меры безопасности

Заводской щиток и указания по безопасности находятся на задней стенке аппарата.

ВНИМАНИЕ: ВНУТРИ АППАРАТА ОПАСНОЕ НАПРЯЖЕНИЕ.

ВНИМАНИЕ: ВО ИЗБЕЖАНИЕ ПОЖАРА ИЛИ КОРОТКОГО ЗАМЫКАНИЯ СЛЕДУЕТ ПРЕДОХРАНИТЬ АППАРАТ ОТ ДОЖДЯ ИЛИ ВЛАГИ.

СЛЕДУЕТ ПОМНИТЬ

- Если аппарат не используется в течение долгого времени, рекомендуется отсоединить шнур питания от электросети.
- Внутри аппарата высокое напряжение! Любой ремонт внутренней части должен производиться квалифицированным сотрудником службы сервиса. Во избежание короткого замыкания или воспламенения следует вынуть шнур из электросети перед соединением или отсоединением любых соединительных проводов или антенны.

ВНИМАНИЕ (только дека VHS)

1. Этот аппарат также может принимать сигналы цветного телевидения в системе SECAM для записи и воспроизведения.
2. Записи телевизионных сигналов в системе SECAM будут воспроизводиться в черно-белом изображении на других видеоманитофонах стандарта SECAM, тогда как при воспроизведении на другом видеоманитоне стандарта PAL, нормальная цветовая гамма будет искажена.
3. Видеокассеты с фирменными записями в системе SECAM или видеозаписи, произведенные с видеоманитофонов стандарта SECAM, могут воспроизводиться на этом аппарате только в черно-белом изображении.

ВАЖНАЯ ИНФОРМАЦИЯ

- Прежде чем приступить к установке и эксплуатации аппарата, пожалуйста внимательно прочитайте все предупреждения, представленные на страницах 2 и 3.
- Следует помнить, что перезапись с кассет, дисков DVD или лазерных видеодисков без согласия обладателя авторского права в области звуковой и видеозаписи, теле и радиовещания, или художественных произведений может являться правонарушением.

СЛЕДУЕТ ПОМНИТЬ

DVD ПРОИГРЫВАТЕЛЬ/ВКМ ЯВЛЯЕТСЯ ЛАЗЕРНЫМ ПРОДУКТОМ 1 КЛАССА. ОДНАКО ЭТОТ DVD ПРОИГРЫВАТЕЛЬ/ВКМ ИСПОЛЬЗУЕТ ВИДИМЫЙ ЛАЗЕРНЫЙ ЛУЧ, КОТОРЫЙ МОЖЕТ ВЫЗВАТЬ ОПАСНОЕ ЛАЗЕРНОЕ ОБЛУЧЕНИЕ, ЕСЛИ ОН НАПРАВЛЕН. ОБЯЗАТЕЛЬНО ИСПОЛЬЗУЙТЕ ЭТОТ АППАРАТ ПРАВИЛЬНО, В СООТВЕТСТВИИ С ИНСТРУКЦИЕЙ. КОГДА ЭТОТ DVD ПРОИГРЫВАТЕЛЬ/ВКМ ПОДСОЕДИНЕН К СЕТЕВОЙ РОЗЕТКЕ, НЕ РАСПОЛАГАЙТЕ ВАШИ ГЛАЗА БЛИЗКО К КРЫШКЕ ЛОТКА ДЛЯ ДИСКОВ И ДРУГИХ КРЫШЕК, ЧТОБЫ СМОТРЕТЬ ВНУТРИ DVD ПРОИГРЫВАТЕЛЯ/ВКМ. ИСПОЛЬЗОВАНИЕ НАСТРОЕК ИЛИ РЕГУЛИРОВОК ИЛИ ВЫПОЛНЕНИЕ ПРОЦЕДУР, ОТЛИЧАЮЩИХСЯ ОТ ОПИСАННЫХ ЗДЕСЬ, МОЖЕТ ПРИВЕСТИ К ОПАСНОМУ ЛАЗЕРНОМУ ОБЛУЧЕНИЮ. НЕ ОТКРЫВАЙТЕ КРЫШКИ И НЕ РЕМОНТИРУЙТЕ САМОСТОЯТЕЛЬНО. ОБРАЩАЙТЕСЬ К КВАЛИФИЦИРОВАННОМУ ПЕРСОНАЛУ.

ЛАЗЕРНЫЙ ПРОДУКТ 1 КЛАССА
ВОСПРОИЗВЕДЕНИЕ ЭТИКЕТОК
ПРЕДУПРЕЖДАЮЩАЯ ЭТИКЕТКА ВНУТРИ АППАРАТА

Используйте только диски, маркированные следующим образом.



DVD
(8 см/12 см диск)



Video CD
(8 см/12 см диск)



Audio CD
(8 см/12 см диск)



Super Video CD
(8 см/12 см диск)



- Изготовлено по лицензии Dolby Laboratories. "Dolby" и символ двоякой буквы D являются торговыми марками Dolby Laboratories.
- "DTS" и "DTS Digital Out" являются торговыми марками Digital Theater Systems, Inc.
- Кассеты, имеющие маркировку "VHS" (или "S-VHS"), могут использоваться в этом аппарате. Однако, запись в формате S-VHS не возможна с этой моделью.
- Эта модель оснащена функцией SQPB (S-VHS QUASI PLAYBACK), которая делает возможным воспроизведение записей S-VHS в режиме SP с обычным разрешением VHS.
- Формат HQ VHS совместим с существующим оборудованием VHS.
- SHOWVIEW является зарегистрированной торговой маркой Gemstar Development Corporation. Система SHOWVIEW изготовлена по лицензии корпорации Gemstar Development Corporation.
- Это изделие включает технологию защиты авторских прав, которая защищена по методу заявок определенных патентов США и других прав интеллектуальной собственности, являющихся собственностью корпорации Macrovision Corporation и других владельцев авторских прав. Использование этой технологии защиты авторских прав должно быть одобрено корпорацией Macrovision Corporation, и она нацелена для использования в быту и другого ограниченного использования для просмотра, если только иное не одобрено корпорацией Macrovision Corporation. Запрещается копирование технологии и демонтаж изделия.

СИСТЕМА ПИТАНИЯ

Этот аппарат работает при напряжении переменного тока 220 В - 240 В~, 50 Гц/60 Гц с автоматическим переключением.

В соответствии с Законом Российской Федерации "О защите прав потребителей" срок службы (годности) данного товара "по истечении которого он может представлять опасность для жизни, здоровья потребителя, причинять вред его имуществу или окружающей среде" составляет 7 (семь) лет со дня производства. Этот срок является временем в течение которого потребитель данного товара может безопасно им пользоваться при условии соблюдения руководства по эксплуатации данного товара, проводя необходимое обслуживание, включающее замену расходных материалов и/или соответствующее ремонтное обеспечение в специализированном сервисном центре JVC. Дополнительные косметические материалы к данному товару, поставляемые вместе с ним, могут храниться в течение 2 (двух) лет со дня его производства. Срок службы (годности), кроме срока хранения дополнительных косметических материалов, упомянутых в предыдущих двух пунктах, не затрагивает никаких других прав потребителя, в частности гарантийного свидетельства JVC, которое он может получить в соответствии с законом о правах потребителя или других законов, связанных с ним.

CAUTION: Visible and invisible laser radiation when open and interlock failed or defeated. AVOID DIRECT EXPOSURE TO BEAM.
ADVARSEL: Synlig og usynlig laserstråling når maskinen er åben eller interlocken fejler. Undgå direkte eksponering til stråling.
WARNING: Synlig och osynlig laserstråling när den öppnas och spårren är urkopplad. Betrakta ej strålen.
VARO: Avattaessa ja suojalukitus ohitettuna tai viallisena olet alttina näkyvälle ja näkymättömälle lasersäteilylle. Vältä säteien kohdistumista suoraan itseesi, (f)

Кнопка STANDBY/ON (ожидание/вкл.) ϕ /I полностью не отключает аппарат от электросети, а только включает и выключает рабочий ток. Индикатор " ϕ " указывает на то, что аппарат находится в режиме ожидания, а индикатор "I" указывает на то, что аппарат включен.

Видеоленты, записанные на этом аппарате в режиме LP (долгоиграющее воспроизведение), не могут воспроизводиться на видеомагнитофоне, имеющем одну скорость. (только дека VHS)

Когда это оборудование установлено в шкафу или на полке, убедитесь в том, что имеется достаточное место со всех сторон для обеспечения вентиляции (10 см или более с обеих сторон, сверху и сзади.)

При выбросе батарей в мусор следует учитывать проблемы окружающей среды и следует строго следовать местным правилам или законам относительно выброса в мусор этих батарей.

Невыполнение следующих мер предосторожности может привести к повреждению аппарата, пульта дистанционного управления (ПДУ) или видеокассеты.

1. **НЕ устанавливайте аппарат** —
 - в окружении, подверженном высоким температурам или влажности.
 - под прямыми солнечными лучами.
 - в пыльном окружении.
 - в окружении, где генерируются сильные магнитные поля.
 - на поверхности, которая нестабильна или подвержена вибрации.
2. **НЕ блокируйте вентиляционные выходы или отверстия аппарата.**
(Если вентиляционные выходы или отверстия заблокированы газетой или тканью и т.д., может оказаться невозможным отвод тепла.)
3. **НЕ помещайте тяжелые предметы на аппарат или ПДУ.**
4. **НЕ помещайте ничего, что может пролиться, сверху аппарата или на ПДУ.**
(Если в оборудование попадет вода или жидкость, это может вызвать пожар или поражение электрическим током.)
5. **НЕ подвергайте аппарат воздействию капель или брызг.**
6. **НЕ используйте это оборудование в ванной комнате или местах с водой.** Также НЕ помещайте никакие контейнеры, заполненные водой или жидкостями (такими, как косметика или медикаменты, цветочные вазы, растения в горшках, чашки и т.д.) сверху этого аппарата.
7. **НЕ помещайте на аппарат никакие источники открытого огня такие, как горящие свечи.**
8. **ИЗБЕГАЙТЕ сильных ударов по аппарату во время перевозки.**

КОНДЕНСАЦИЯ ВЛАГИ

Когда аппарат переносится из холодного места в теплое, а также при очень высокой влажности окружающего воздуха на деталях аппарата может конденсироваться влага подобно тому, как происходит конденсация капель воды на стенках стакана, заполненного холодной жидкостью. Образование конденсата на барабане магнитных головок может привести к повреждению магнитной ленты. Если имеется вероятность образования конденсата внутри аппарата, оставьте аппарат во включенном состоянии на несколько часов, чтобы влага испарилась.

ВНИМАНИЕ

К сведению пользователей мобильных телефонов: Использование мобильного телефона вблизи аппарата может вызвать вибрацию изображения на экране ТВ или изменение экрана на дисплей синего фона.

О размещении аппарата:

Некоторые ТВ или другие бытовые приборы генерируют сильные магнитные поля. Не помещайте такие бытовые приборы сверху аппарата потому, что это может вызвать искажение изображения.

Содержание

ТЕХНИКА БЕЗОПАСНОСТИ	2
Меры безопасности	2
ИНФОРМАЦИЯ О ДИСКАХ	4
О дисках	4
УКАЗАТЕЛЬ	6
УСТАНОВКА ВАШЕГО НОВОГО АППАРАТА	9
Основные подключения	9
НАЧАЛЬНЫЕ УСТАНОВКИ	10
Автоматическая установка	10
Предварительная загрузка	12
Установка монитора (дека DVD)	14
Язык	15
УПРАВЛЕНИЕ ДЕКОЙ VHS	18
Нормальное воспроизведение	18
Функции воспроизведения	19
Нормальная запись	21
Функции записи	22
Система коррекции изображения В.Е.С.Т.	23
Программирование таймера SHOWVIEW®	24
Быстрое программирование таймера	26
Автоматическая запись спутниковой программы	28
УПРАВЛЕНИЕ ДЕКОЙ DVD	30
Нормальное воспроизведение	30
Функции воспроизведения	31
Использование экранного указателя	35
Блокировка со стороны родителей	44
О дисках MP3	48
Воспроизведение MP3	49
О дисках JPEG	51
Воспроизведение JPEG	52
МОНТАЖ (ДЕКА VHS)	54
Монтаж с видеокамеры	54
Монтаж на другой видеомагнитофон или с другого видеомагнитофона	55
Перезапись (с формата DVD в формат VHS)	56
МОНТАЖ (ДЕКА DVD)	57
Цифровая аудио перезапись	57
ПУЛЬТ ДИСТАНЦИОННОГО УПРАВЛЕНИЯ (ПДУ)	58
Функции ПДУ	58
ПОДКЛЮЧЕНИЯ СИСТЕМЫ	60
Подключение к спутниковому тюнеру	60
Подключение к декодеру Dolby Digital или усилителю со встроенным декодером DTS (только дека DVD)	61
ДОПОЛНИТЕЛЬНЫЕ УСТАНОВКИ	62
Установка режима (дека VHS)	62
Установка режима (дека DVD)	65
Настройка тюнера	68
Установка видеоканала	73
Установка часов	74
Защита от детей	75
ПОИСК ПРИЧИН НЕИСПРАВНОСТЕЙ И ИХ УСТРАНЕНИЕ	76
ТЕХНИЧЕСКИЕ ХАРАКТЕРИСТИКИ	79
СПИСОК ТЕРМИНОВ	80

О дисках

Диски, которые могут воспроизводиться

Вы можете использовать для воспроизведения только диски, имеющие следующие логотипы.

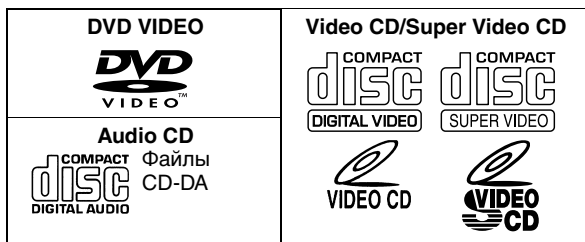

- Следующие диски также могут воспроизводиться.
 - Диски DVD-R/RW, записанные в формате DVD VIDEO и завершенные.
 - Диски CD-R/RW, записанные в формате Super Video CD, Video CD или Audio CD и завершенные.
 - Диски CD-R/RW, записанные в формате MP3 в соответствии с форматом "ISO 9660". (Относительно подробностей, см. стр. 48.)
 - Диски CD-R/RW, записанные в формате JPEG в соответствии с форматом "ISO 9660". (Относительно подробностей, см. стр. 51.)
- Диски, отличающиеся от перечисленных выше, не могут воспроизводиться.
- Функционирование и аудио качество этого аппарата не гарантируются для дисков, которые не удовлетворяют техническим характеристикам компакт-дисков (CD-DA). Перед воспроизведением Вами CD, проверьте логотип CD и прочитайте примечания на упаковке, чтобы убедиться, что он удовлетворяет техническим характеристикам компакт-дисков.
- В зависимости от намерений автора программного обеспечения, условия записи дисков DVD и дисков Video CD могут быть ограничены. Так как этот аппарат воспроизводит диски в соответствии с намерениями автора программного обеспечения, как отмечено на диске, некоторые функции могут не работать в соответствии с командами.
- При переключении от первого слоя ко второму слою на двусторонних дисках DVD VIDEO, изображение и звук могут на мгновение исказиться. Это не является неисправностью.

Диски, которые не могут воспроизводиться

Следующие типы дисков не могут воспроизводиться с использованием этого аппарата.

Не пытайтесь воспроизводить никакие типы поврежденных дисков (треснутые, покоробленные или отремонтированные с помощью клейкой ленты) или диски необычной формы (в форме сердца, восьмиугольные или других форм). Если такие диски случайно воспроизведутся, то это может вызвать помехи, которые приведут к повреждению динамика.

- Диски CD-ROM (включая PHOTO-CD)
- Диски DVD AUDIO
- Диски Super Audio CD (SACD)
- Диски DVD-RW, записанные в формате VR
- DVD-RAM
- Диски, которые имеют региональный номер, отличающийся от "5"



Региональный номер

Мир разделен на 6 регионов для дисков DVD VIDEO. Дискам DVD VIDEO присваивается региональный номер, чтобы указать, в каком регионе они могут воспроизводиться. Диск не может воспроизводиться на этом аппарате, если только региональный номер диска не соответствует номеру аппарата. Региональным номером для этого аппарата является "5". Только диски, региональный номер которых включает "5", могут воспроизводиться, как показано ниже.

Примеры этикеток дисков DVD VIDEO, которые могут воспроизводиться с использованием этого аппарата.







Метки дисков в этом руководстве по эксплуатации

	Позволяет производить операции с диском DVD VIDEO.		Позволяет производить операции с диском CD-R/RW.
	Позволяет производить операции с диском Video CD.		Позволяет производить операции с диском SVCD.
	Позволяет производить операции с диском, включающим файлы MP3.		Позволяет производить операции с диском, включающим файлы JPEG.
	Позволяет производить операции с диском Audio CD.		

Метки DVD VIDEO

Иногда на диске DVD и/или на его упаковке печатаются метки, чтобы указать информацию, относящуюся к содержанию и функциям диска. Проверьте метки, указывающие содержание и функции диска. Отметьте однако, что в некоторых случаях диск может не содержать метки, даже для функции, которую он поддерживает.

Метки, относящиеся к видео

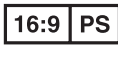
	Количество субтитров		Количество углов
	Записано при стандартном 4:3 соотношении сторон.		Экран содержит черные полосы сверху и снизу изображения, которое имеет стандартное 4:3 соотношение сторон (почтовый ящик).
	Видео воспроизводится в широкоформатном видео режиме (16:9) на широкоформатных телевизорах, но в стиле "почтового ящика" на телевизорах со стандартным 4:3 соотношением сторон.		
	Видео воспроизводится в широкоформатном видео режиме (16:9) на широкоформатных телевизорах, но в стиле "панорама и сканирование" на телевизорах со стандартным 4:3 соотношением сторон (либо левая, либо правая сторона изображения обрезается).		

Метки, относящиеся к аудио

	Количество аудио дорожек
	Метка Dolby Digital Компания Dolby Laboratories разработала цифровую систему окружающего звучания для дома. Эта метка указывает, что Вы можете наслаждаться 5.1-канальным аудио (передний левый и правый каналы, центральный канал, задний левый и правый каналы и канал для LFE (низкочастотные эффекты)).
	DTS (Система цифрового кинотеатра) Вы можете наслаждаться DTS аудио, если Вы подсоедините усилитель со встроенным декодером DTS к разъему аппарата DIGITAL AUDIO OUT.

- Не помещайте диски, которые не могут воспроизводиться, или любые предметы, отличающиеся от дисков, в лоток для дисков.
- Не нажимайте сильно вниз на лоток для дисков и не помещайте на него никакие тяжелые предметы.

2 Загрузите диск.

Поместите диск в лоток для дисков со стороной с этикеткой, обращенной вверх.

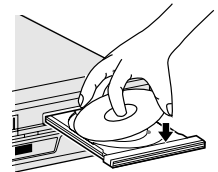

- Так как размер диска изменяется в зависимости от диска, подлежащего воспроизведению, обязательно правильно совместите диск с углублениями для его размера. Если диск не находится в его углублении, он может быть поцарапан или как-то иначе поврежден.
- Чтобы вставить 8 см диск, поместите его в соответствующее внутреннее углубление.

Уход за дисками и обращение с дисками

Как обращаться с дисками

При обращении с дисками не трогайте поверхность диска. Так как диски сделаны из пластика, то их легко повредить. Если диск становится грязным, пыльным, поцарапанным или покоробленным, изображения и звук будут считываться неправильно, и такой диск может вызвать неисправность аппарата.

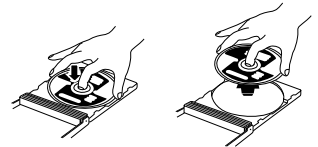

Сторона с этикеткой

Не повреждайте сторону с этикеткой, не приклеивайте к ней бумагу и не используйте клей на ее поверхности.

Хранение

Убедитесь в том, что диски хранятся в их футлярах. Если диски складываются один сверху другого без их защитных футляров, они могут быть повреждены. Не помещайте диски там, где они могут быть подвержены воздействию прямого солнечного света или в местах, где высокая температура или влажность. Избегайте оставлять диски в Вашем автомобиле!

Уход за дисками

Если отпечатки пальцев или иная грязь пристали к диску, протрите мягкой сухой тканью, движениями от центра к краям.



Если диск трудно очистить, протрите тканью, смоченной в воде. Никогда не используйте очистители, бензин, спирт или антистатические вещества.

СЛЕДУЕТ ПОМНИТЬ

Иногда, во время воспроизведения, звук или изображения могут быть искажены. Иногда это происходит из-за диска. (Он может не соответствовать промышленным стандартам.) Эти признаки вызваны дисками, а не неисправностью аппарата.

Файловая структура на дисках

DVD VIDEO

Обычно диски DVD VIDEO состоят из больших разделов, которые называются “заголовки”. Каждый заголовок имеет номер (номер заголовка), который может быть использован, чтобы выбрать нужный заголовок. Заголовки, в свою очередь, разделены на участки, которые называются “главы”. Каждая глава имеет номер (номер главы), который может быть использован, чтобы выбрать нужную главу. Отметьте, что некоторые диски не разделены на заголовки и главы.

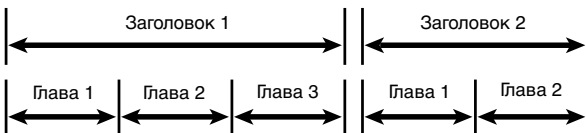

Audio CD/Video CD

Обычно диски Audio CD разделены на отдельные дорожки, каждая из которых содержит одну песню. Каждой дорожке присваивается номер. Например, третья дорожка – это Дорожка 3. То же самое справедливо для дисков Video CD.

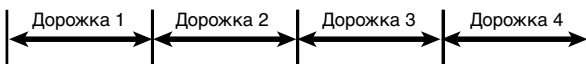

ПРИМЕЧАНИЕ:

Диски Video CD, которые поддерживают контроль воспроизведения (PBC)

Стоп-кадр или движущиеся изображение, которое следует экранному меню, называется “сцена”. Каждая сцена имеет номер сцены. Относительно дальнейших подробностей обращайтесь к разделу “Определение нужной сцены с использованием меню Video CD с функцией PBC” (стр. 31).

Загрузка диска

1 Откройте лоток для дисков.

Нажмите кнопку  на деке DVD, чтобы открыть лоток для дисков.

- Повторное нажатие кнопки приводит к закрыванию лотка для дисков.
- Не блокируйте лоток для дисков с помощью Вашей руки, когда он открывается или закрывается, т.к. это может привести к неисправности оборудования.

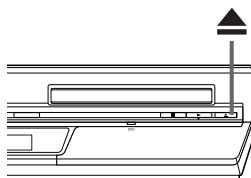

ВИД СПЕРЕДИ

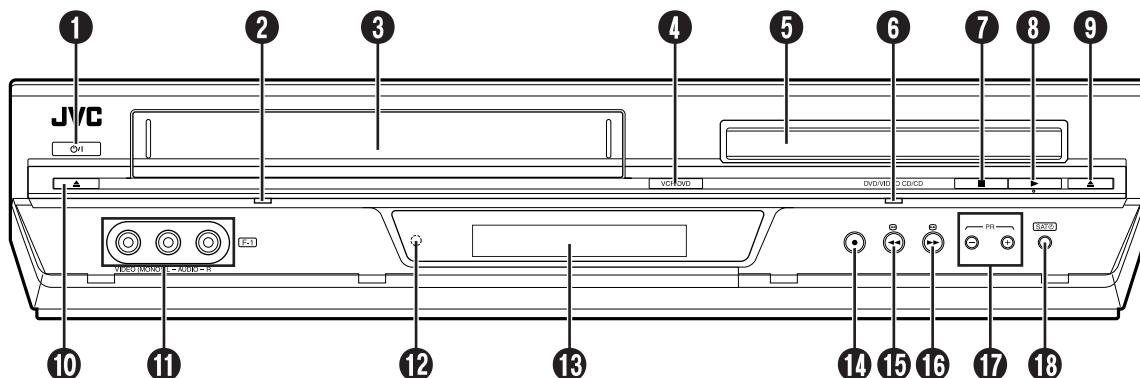

- 1 Кнопка STANDBY/ON (ожидание/вкл.) (⏻/⏻) [стр. 10](#)
- 2 Индикатор видеомagneфона (VCR) [стр. 18, 21](#)
- 3 Отверстие загрузки кассеты
- 4 Кнопка VCR/DVD [стр. 18, 21, 30](#)
- 5 Лоток для дисков
- 6 Индикатор DVD [стр. 30](#)
- 7 Кнопка остановки (■) [стр. 18, 21, 30](#)
- 8 Кнопка воспроизведения (▶) [стр. 18, 30](#)
- 9 Кнопка открытия/закрытия лотка для дисков DVD (▲) [стр. 30](#)
- 10 Кнопка извлечения кассеты (▲) [стр. 18, 21](#)
- 11 Входные разъемы Video/Audio (VIDEO/AUDIO) [стр. 54](#)
- 12 Окошко приемника ИК-луча
- 13 Передняя дисплейная панель [стр. 7](#)
- 14 Кнопка записи (●) [стр. 21](#)
- 15 Кнопка перемотки в обратном направлении (◀◀) [стр. 18, 19, 32](#)
- 16 Кнопка перемотки в прямом направлении (▶▶) [стр. 18, 19, 32](#)
- 17 Кнопка программы (PR +/-) [стр. 21](#)
- 18 Кнопка автоматического программирования спутниковой программы (SAT⊕) [стр. 28](#)

Чтобы получить доступ к разъемам или кнопкам, закрытым крышкой, потяните и откройте крышку.

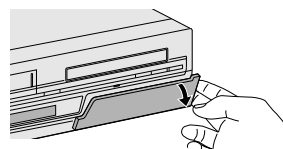

ВИД СЗАДИ

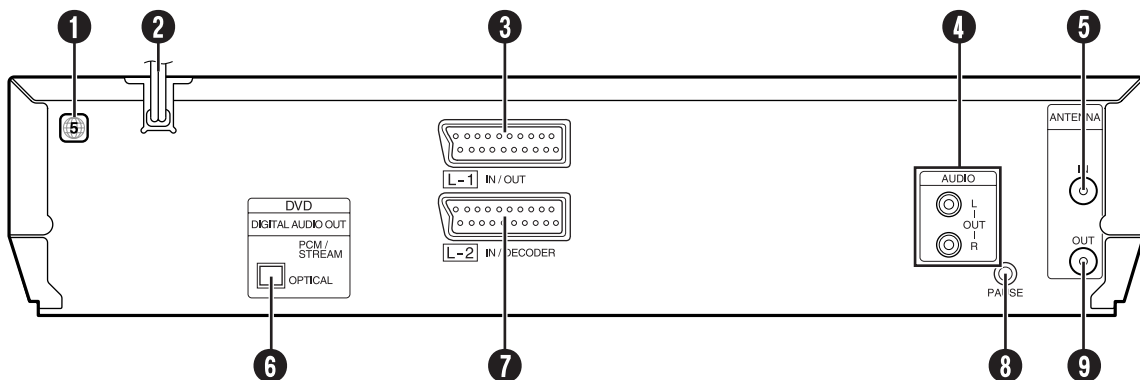

- 1 Этикетка регионального номера [стр. 4](#)
- 2 Сетевой шнур [стр. 9](#)
- 3 Входной/выходной разъем L-1 (L-1 IN/OUT) [стр. 9, 55, 60](#)
- 4 Выходной разъем аудио сигнала (AUDIO OUT (L/R))
- 5 Входной разъем антенны (ANTENNA IN) [стр. 9](#)
- 6 Выходной разъем цифрового аудио сигнала (DIGITAL AUDIO OUT) [стр. 57, 61](#)
- 7 Входной разъем/разъем декодера L-2 (L-2 IN/DECODER) [стр. 55, 60](#)
* "ДЕКОДЕР" не функционирует в некоторых регионах. ([стр. 64](#))
- 8 Разъем дистанционной паузы (PAUSE) [стр. 54](#)
- 9 Выходной разъем антенны (ANTENNA OUT) [стр. 9](#)

ПЕРЕДНЯЯ ДИСПЛЕЙНАЯ ПАНЕЛЬ

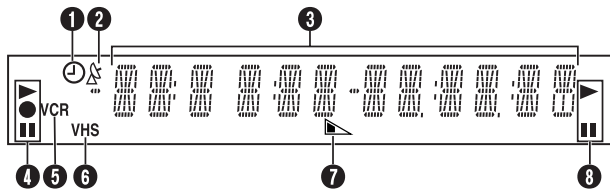

- ❶ Индикатор “Таймер” ☞ стр. 25, 27
- ❷ Индикатор автоматической записи спутниковой программы (Δ) ☞ стр. 28
- ❸ Индикация канала/часов
Индикация режима (L-1, L-2, F-1 или SAT*)
* Когда выбран режим “СПУТНИК” (☞ стр. 64) для позиции “L-2 ВЫБРАТЬ”, вместо индикации “L-2” появляется индикация “SAT”.
Индикация счетчика
Скорость ленты (SP/LP) ☞ стр. 21
Информационное окошко*
* Информация о номере(ах) текущей группы/заголовка/дорожки/главы и информация о времени и состоянии.

- ❹ Индикатор режима видеомагнитофона (VCR)
- ❺ Индикатор видеомагнитофона (VCR) ☞ стр. 22
- ❻ Индикатор типа кассеты
- ❼ Индикатор оставшегося времени на ленте ☞ стр. 22
- ❽ Индикатор режима DVD

ЭКРАННАЯ ИНДИКАЦИЯ (дека VHS)

Если Вы нажмете кнопку – -- -- на ПДУ, когда выбран режим “ВКЛ” (☞ стр. 63) для позиции “ЭКР.МЕНЮ”, на экране ТВ появляются различные функциональные индикаторы. Относительно подробностей о экранной индикации для дека DVD обращайтесь к разделу “Использование экранного указателя” (☞ стр. 35).

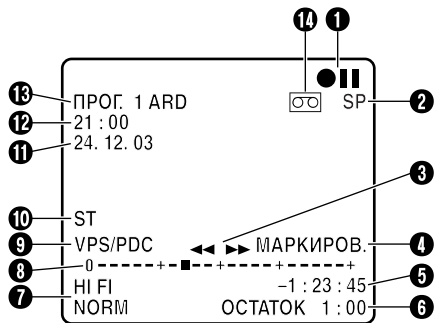

- ❶ Функциональные индикаторы режима
- ❷ Скорость ленты (SP/LP)
- ❸ Направление ленты
- ❹ Индикатор метки (МАРКИРОВ.) ☞ стр. 21
- ❺ Индикация счетчика
- ❻ Индикатор оставшегося времени на ленте ☞ стр. 22
- ❼ Индикация аудио режима ☞ стр. 20

- ❽ Индикатор позиции на ленте

Индикатор позиции на ленте появляется на экране ТВ, когда Вы нажимаете кнопку ◀◀ или ▶▶ в режиме остановки или выполняете поиск по индексу. (☞ стр. 19) Позиция “■” по отношению к “0” (начало) или “+” (конец) показывает, в какой позиции находится лента.

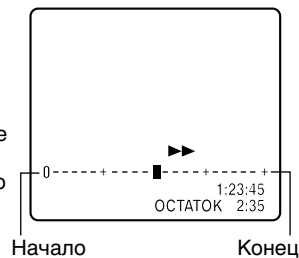

ПРИМЕЧАНИЕ:

В зависимости от типа используемой ленты индикатор позиции на ленте может быть неправильным.

- ❾ Индикатор VPS/PDC* ☞ стр. 24, 26
* Запись VPS/PDC невозможна в некоторых регионах.
- ❿ Тип телевещания ☞ стр. 23
- ⓫ Текущий день/месяц/год
- ⓬ Индикация часов
- ⓭ Индикатор номера позиции канала и названия станции/вспомогательного входа (L-1, L-2, F-1 или SAT*)
* Когда выбран режим “СПУТНИК” (☞ стр. 64) для позиции “L-2 ВЫБРАТЬ”, вместо индикации “L-2” появляется индикация “СПУТНИК”.
- ⓮ Значок “Кассета загружена”

ПУЛЬТ ДИСТАНЦИОННОГО УПРАВЛЕНИЯ (ПДУ)

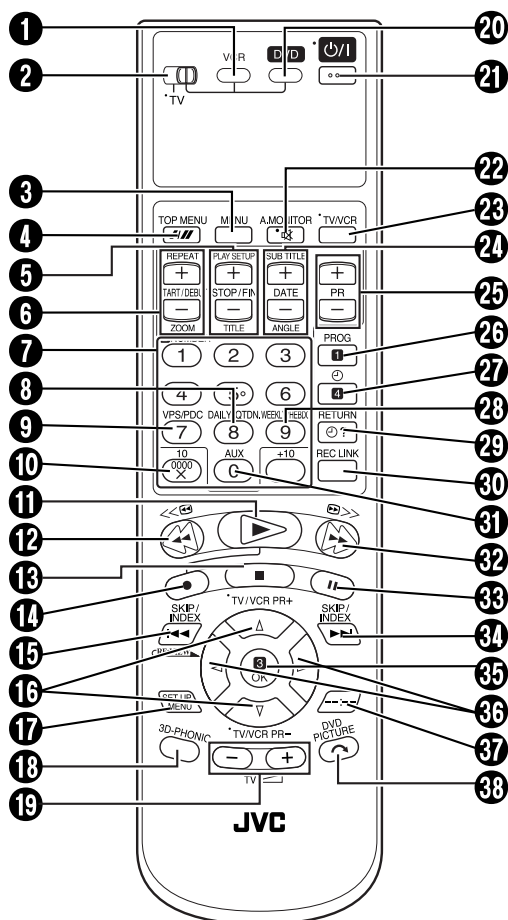

Кнопки с маленькой точкой, расположенной слева от названия кнопки, могут также использоваться для управления Вашим ТВ. (☞ стр. 59)

Как использовать ПДУ

С помощью ПДУ можно управлять большинством функций Вашего аппарата, а также основными функциями телевизоров фирмы JVC и других марок. (☞ стр. 59)

- Направьте ПДУ на окошко приемника сигнала.
- Максимальное расстояние для управления с помощью ПДУ составляет около 8 м.

ПРИМЕЧАНИЯ:

- При установке батареек следует устанавливать их в правильном направлении, как указано на крышке батарейного отсека.
- Если ПДУ работает неправильно, удалите батарейки, подождите некоторое время, поместите батарейки обратно и попробуйте снова.

- 1 Кнопка VCR ☞ стр. 18, 21
- 2 Переключатель TV/VCR/DVD ☞ стр. 14
- 3 Кнопка меню (MENU) ☞ стр. 31
- 4 Кнопка автоматического трекинга ☞ стр. 20
- 5 Кнопка скорости ленты (///) ☞ стр. 21
- 6 Кнопка верхнего меню (TOP MENU) ☞ стр. 31

- 5 Кнопка остановки времени (STOP +/-) ☞ стр. 26
- 6 Кнопка установки воспроизведения (PLAY SETUP) ☞ стр. 35
- 7 Кнопка заголовка (TITLE) ☞ стр. 50, 53
- 8 Кнопка времени начала (START +/-) ☞ стр. 26
- 9 Кнопка повтора (REPEAT) ☞ стр. 36, 50, 53
- 10 Кнопка трансфокатора (ZOOM) ☞ стр. 33
- 11 Цифровые кнопки ☞ стр. 21, 24, 31, 50, 53
- 12 Кнопка ежедневно (DAILY) ☞ стр. 25, 27
- 13 Кнопка VPS/PDC* ☞ стр. 24, 26
* Запись VPS/PDC невозможна в некоторых регионах.
- 14 Кнопка сброса (0000) ☞ стр. 22
- 15 Кнопка отмены (X) ☞ стр. 27
- 16 Кнопка воспроизведения (▶) ☞ стр. 18, 30
- 17 Кнопка перемотки в обратном направлении (◀◀) ☞ стр. 18, 19, 32
- 18 Кнопка остановки (■) ☞ стр. 18, 21, 30
- 19 Кнопка записи (●) ☞ стр. 21
- 20 Кнопка пропуска в обратном направлении/индекса (◀◀) ☞ стр. 19, 31
- 21 Кнопка немедленного просмотра (◀REVIEW▶) ☞ стр. 20
- 22 Δ▽ Кнопка ☞ стр. 10
- 23 Кнопка программирования ТВ/ВКМ (TV/VCR PR +/-) ☞ стр. 59
- 24 Кнопка установки меню (SET UP MENU) ☞ стр. 14
- 25 Кнопка режима 3D-PHONIC ☞ стр. 33
- 26 Кнопка громкости телевизора (TV ▲+/-) ☞ стр. 59
- 27 Кнопка DVD ☞ стр. 30
- 28 Кнопка STANDBY/ON (ожидание/вкл.) (⏻/⏻) ☞ стр. 10
- 29 Кнопка приглушения громкости телевизора (⏸/⏸) ☞ стр. 59
- 30 Кнопка аудио монитора (A.MONITOR) ☞ стр. 20
- 31 Кнопка ТВ/ВКМ ☞ стр. 22
- 32 Кнопка даты (DATE +/-) ☞ стр. 26
- 33 Кнопка субтитров (SUB TITLE) ☞ стр. 40
- 34 Кнопка угла (ANGLE) ☞ стр. 41
- 35 * С помощью этой кнопки Вы можете также подрегулировать яркость передней дисплейной панели и подсветку на аппарате.
+ : яркость дисплея больше
- : яркость дисплея меньше
- 36 Кнопка программы (PR +/-) ☞ стр. 21
- 37 Кнопка программирования (PROG) ☞ стр. 24, 26
- 38 Кнопка таймера (⌚) ☞ стр. 25, 27
- 39 Кнопка еженедельно (WEEKLY) ☞ стр. 25, 27
- 40 Кнопка проверки программирования (⊙ ?) ☞ стр. 27
- 41 Кнопка возврата (RETURN) ☞ стр. 31
- 42 Кнопка автоматического программирования спутниковой программы (REC LINK) ☞ стр. 58
- 43 Кнопка вспомогательного входа (AUX) ☞ стр. 54
- 44 Кнопка перемотки в прямом направлении (▶▶) ☞ стр. 18, 19, 32
- 45 Кнопка паузы (⏸) ☞ стр. 19, 21, 30
- 46 Кнопка пропуска в прямом направлении/индекса (▶▶) ☞ стр. 19, 31
- 47 Кнопка ОК (подтверждения) ☞ стр. 11
- 48 Кнопка ◀ ▶ ☞ стр. 14
- 49 Кнопка дисплея (---) ☞ стр. 22
- 50 Кнопка поиска с пропуском (⤵) ☞ стр. 19
- 51 Кнопка изображения DVD (DVD PICTURE) ☞ стр. 34

Основные подключения

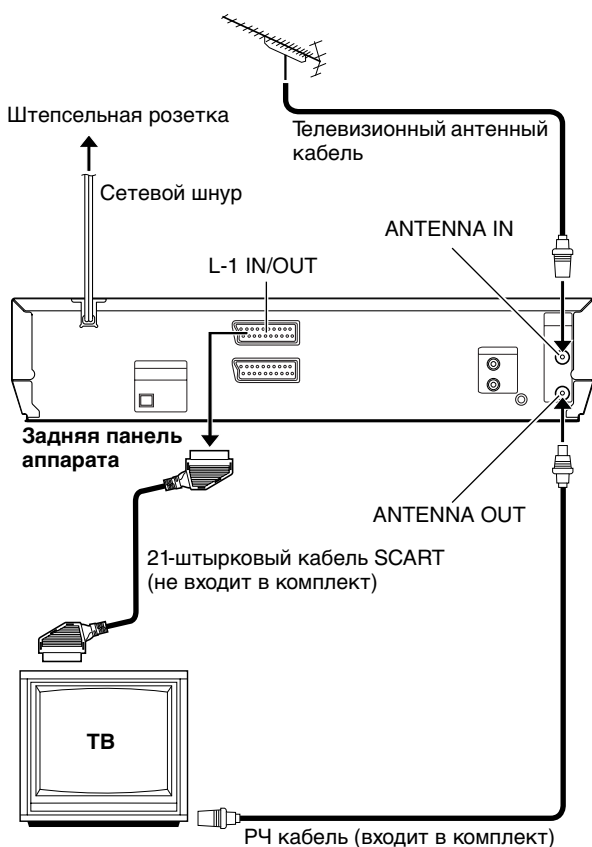

Существенным является правильное подключение Вашего аппарата.

ЗАВЕРШЕНИЕ ЭТИХ ПУНКТОВ НЕОБХОДИМО ПЕРЕД ВЫПОЛНЕНИЕМ ЛЮБОЙ ОПЕРАЦИИ С АППАРАТОМ.

1 Проверьте содержимое.

Убедитесь в том, что в упаковочной коробке содержатся все принадлежности, перечисленные в разделе "ТЕХНИЧЕСКИЕ ХАРАКТЕРИСТИКИ" на стр. 79.

2 Расположите аппарат.

Разместите аппарат на неподвижной, горизонтальной поверхности.

3 Подключите аппарат к ТВ.

Используемый метод подключения аппарата зависит от типа имеющегося ТВ.

РЧ подключение

■ Для подключения к ТВ, у которого нет аудио/видео входных разъемов —

- 1 Отключите телевизионный антенный кабель от ТВ.
- 2 Подключите телевизионный антенный кабель к разъему ANTENNA IN на задней панели аппарата.
- 3 Подключите входящий в комплект РЧ кабель между разъемом ANTENNA OUT на задней панели аппарата и разъемом антенны ТВ.

Аудио/видео подключение

■ Для подключения к ТВ, у которого есть входные разъемы аудио/видео —

Если Ваш ТВ имеет 21-штырковый разъем SCART, выполните аудио/видео подключение для улучшения качества изображения во время воспроизведения ленты.

- 1 Подключите антенну, аппарат и ТВ, как указано в разделе "РЧ подключение".
- 2 Подключите дополнительный 21-штырковый кабель SCART между разъемом L-1 IN/OUT на задней панели аппарата и 21-штырковым разъемом SCART телевизора.

4 Подключите аппарат к сети.

Вставьте конец сетевого шнура в штепсельную розетку.

После завершения подключений выполните действия раздела "Автоматическая установка" на стр. 10.

Автоматическая установка

После нажатия кнопки P/I на аппарате или ПДУ при первом включении аппарата, с помощью простого выбора Вашей страны функция автоматической установки автоматически установит каналы тюнера.

Сначала убедитесь в следующем:

- Телевизионный антенный кабель должен быть подключен к аппарату.
- Сетевой шнур аппарата должен быть подключен к штепсельной розетке.
- ТВ должен быть установлен в аудио/видео режим (с аудио/видео подключением TV стр. 9) или на УВЧ канал 36 (с РЧ подключением TV стр. 9).
- Передвиньте переключатель **TV/VCR/DVD** вправо.

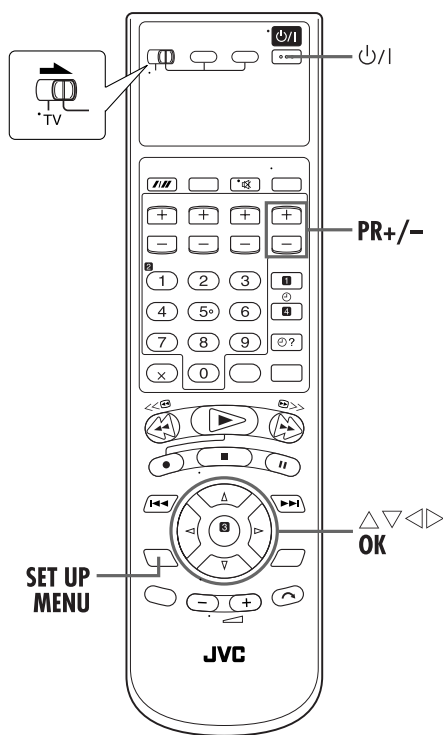

1 Включите аппарат.

Нажмите кнопку P/I на аппарате или ПДУ. На экране ТВ появляется индикация установки страны.

ПРИМЕЧАНИЕ:

Если Вы подключили ТВ к аппарату с помощью РЧ подключения, и экранная индикация, появляющаяся на УВЧ канале 36, выглядит искаженной, выполните действия раздела “Установка видеоканала” на стр. 73.

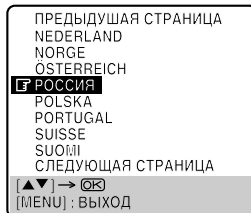

2 Выберите Вашу страну.

Нажмите кнопку Δ/∇ для перемещения высвечивающейся полосы (указателя) на название Вашей страны.

(Пример) Выбрано DEUTSCHLAND.



3 Установите дату и время.

Нажмите кнопку **OK**. Появляется экран установки часов. Нажмите кнопку Δ/∇ , чтобы установить время, а затем нажмите кнопку **OK** или \triangleright . Начинает мигать индикация “ДАТА”. Повторите ту же процедуру для установки даты и года.

- Когда Вы устанавливаете время, нажмите и удерживайте кнопку Δ/∇ для изменения времени с шагами по 30 минут.
- Когда Вы устанавливаете даты, нажмите и удерживайте кнопку Δ/∇ для изменения даты с шагами по 15 дней.

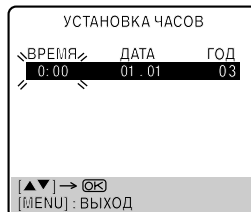

4 Выполните автоматическую установку.

Нажмите кнопку **SET UP MENU**. На передней дисплейной панели и/или на экране ТВ появляется индикация **AUTO SET/T-V LINK**.

На передней дисплейной панели

Нажмите кнопку $\triangle \nabla$, чтобы выбрать положение "AUTO", и нажмите кнопку **OK** или \triangleright .



На экранной индикации

Нажмите кнопку $\triangle \nabla$ для перемещения высвечивающейся полосы (указателя) на позицию "АВТО УСТАНОВКА", и нажмите кнопку **OK** или \triangleright .

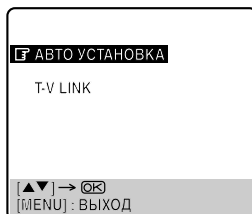

Во время выполнения автоматической установки **НЕ** нажимайте никакие кнопки на аппарате или на ПДУ до тех пор, пока передняя дисплейная панель не высветит либо индикацию, показанную в пункте 5 или "—:—:—", либо индикацию, показанную на стр. 13.

- Если Вы используете экранную индикацию, появится экран **AUTO SET**. При выполнении автоматической установки метка "■" на экране ТВ передвигается слева направо.

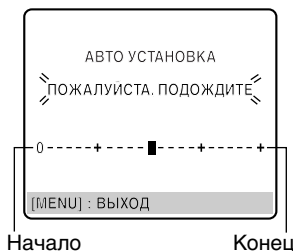

- Если Вы подсоединили аппарат к ТВ, снабженному функцией T-V Link, используя полнопроводной 21-штырьковый кабель SCART (стр. 9), и ТВ включен, аппарат автоматически выполнит предварительную загрузку (стр. 12), даже если Вы выбрали "АВТО" или "АВТО УСТАНОВКА" для функции автоматической установки.

5 Подтвердите/установите видеоканал.

С РЧ подключением

Видеоканал, показанный на дисплейной панели, является Вашим видеоканалом. Нажмите кнопку **OK**.

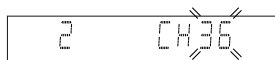

- Чтобы просматривать изображение с аппарата, установите Ваш ТВ на видеоканал.

С аудио/видео подключением

Нажимайте кнопку **PR** –

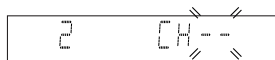

до тех пор, пока на дисплейной панели не покажется индикация "2 CH --". Сейчас видеоканал выключен. Затем нажмите кнопку **OK**.

- Чтобы просматривать изображение с аппарата, установите Ваш ТВ в его аудио/видео режим.

ВНИМАНИЕ

Как только Вы выполнили автоматическую установку, даже если время резервной памяти аппарата истечет, все сохраненные станции останутся в памяти аппарата, и аппарат не будет снова выполнять автоматическую установку.

Если Вы переедете в другой регион, выполните каждую установку, как требуется.

- Установка видеоканала (только для пользователей РЧ подключения) (стр. 73)
- Установка тюнера (стр. 68)
- Установка часов (стр. 74)

Если в Вашем районе начинает работу новая станция, выполните установку тюнера (стр. 68) и, если необходимо, установку видеоканала (стр. 73).

ПРИМЕЧАНИЯ:

- Если произошел сбой питания или Вы нажали кнопку ϕ / I или **SET UP MENU** во время выполнения автоматической установки, автоматическая установка будет прервана; обязательно один раз выключите питание аппарата и попытайтесь снова с пункта 1.
- Если звук не сопровождается изображением или аудио звучит неестественно на некоторых каналах, которые сохранены с помощью автоматической установки, установка телевизионной системы для этих каналов может быть неправильной. Выберите подходящую телевизионную систему для этих каналов. (стр. 70, "ИНФОРМАЦИЯ")

После завершения действий раздела "Автоматическая установка", выполните действия раздела "Установка монитора (дека DVD)" на стр. 14.

Предварительная загрузка

Если Вы подсоединили аппарат к Вашему ТВ, используя аудио/видео подключение (☞ стр. 9), аппарат автоматически выполнит предварительную загрузку вместо автоматической установки в пункте 1 на стр. 11.

ВНИМАНИЕ

Вы можете использовать эту функцию только с телевизором, обеспечивающим подключение T-V Link и т.д. Следует использовать полнопроводной 21-штырьковый кабель SCART.

* Совместим телевизорами, обеспечивающими подключения T-V Link, EasyLink, Megalogic, SMARTLINK, Q-Link или DATA LOGIC, через полнопроводной 21-штырьковый кабель SCART. Степень совместимости и доступные функции могут различаться в зависимости от системы.

- Передвиньте переключатель TV/VCR/DVD вправо.
- Перед продолжением выполните пункты с 1 по 3 раздела “Автоматическая установка” на стр. 10.

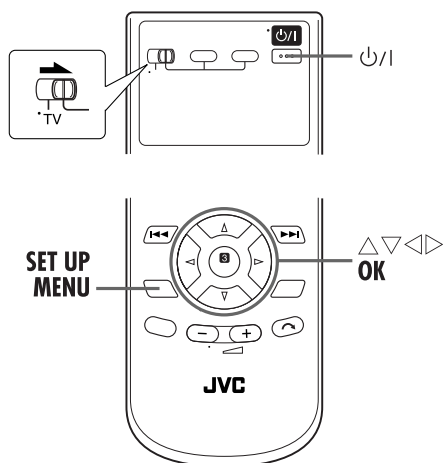

ПРИМЕЧАНИЯ:

- Относительно подробностей обращайтесь к инструкции по эксплуатации Вашего ТВ.
- Если произойдет сбой питания, или если Вы нажмете кнопку \mathcal{P} или SET UP MENU во время выполнения загрузки или установки, то процесс будет прерван; следует один раз выключить питание аппарата и попробовать еще раз сначала.
- Для этого аппарата следующие символы доступны для названий станций (ID): A-Z, 0-9, -, *, + и _ (пробел). Некоторые названия загруженных станций могут отличаться от названий на Вашем ТВ. (☞ стр. 71)

1 Выполните предварительную загрузку.

Нажмите кнопку SET UP MENU. На передней дисплейной панели и/или на экране ТВ появится индикация AUTO SET/T-V LINK.

На передней дисплейной панели
Нажмите кнопку $\Delta \nabla$, чтобы выбрать положение “CH --”, и нажмите кнопку OK или \triangleright .



На экранной индикации

Нажмите кнопку $\Delta \nabla$ для перемещения высвечивающейся полосы (указателя) на позицию “T-V LINK”, и нажмите кнопку OK или \triangleright .

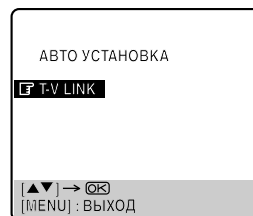

Предварительно установленные позиции на передней дисплейной панели возрастают с “CH 1”; НЕ нажимайте никакие кнопки на аппарате или на ПДУ до тех пор, пока передняя дисплейная панель не покажет время, индикацию “(CH) 1” или “--:--”, как показано на стр. 13.

- Если Вы используете экранную индикацию, появится экран T-V LINK. Когда предварительная загрузка завершена, появляется индикация “ЗАКОНЧЕНО” в течение приблизительно 5 секунд, затем появляется нормальный экран.
- Если Вы нажмете какую-нибудь кнопку на аппарате или ПДУ во время загрузки, то процесс будет прерван.

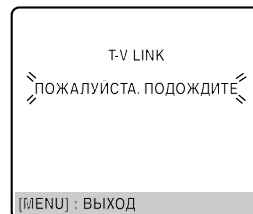

2 Установите видеоканал.

Отключите видеоканал вручную. (☞ стр. 73)

После завершения действий раздела “Предварительная загрузка”, выполните действия раздела “Установка монитора (дека DVD)” на стр 14.

Результаты автоматической установки/предварительной загрузки появятся на передней дисплейной панели



Если обе установки — автоматическая установка каналов и установка часов были выполнены успешно, высвечивается правильное текущее время.

Включите ТВ и выберите его видеоканал или аудио/видео режим, затем убедитесь, что в памяти видеоманитовфона были сохранены все требуемые станции, используя кнопку(и) **PR**.

- Если Вы хотите установить тюнер вручную, чтобы, например, добавить или пропустить каналы, изменить позиции каналов, или установить или изменить названия станций, см. стр. 69 – 72.

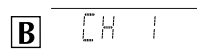

Если автоматическая установка каналов выполнена успешно, а установка часов нет, высвечивается индикация “CH 1” (позиция канала).

- 1 Включите ТВ и выберите его видеоканал или аудио/видео режим, затем убедитесь, что в памяти видеоманитовфона были сохранены все требуемые станции, используя кнопку(и) **PR**.
- Если Вы хотите установить тюнер вручную, чтобы, например, добавить или пропустить каналы, изменить позиции каналов, или установить или изменить названия станций, см. стр. 69 – 72.
- 2 Выполните действия раздела “Установка часов” на стр. 64.

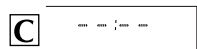

Если и автоматическая установка каналов, и установка часов были выполнены неуспешно, высвечивается индикация “--:--”.

Убедитесь в том, что кабели подключены правильно, и выключите питание аппарата один раз, затем снова включите питание аппарата.

На экране ТВ появляется индикация установки страны; снова выполните действия раздела “Автоматическая установка” на стр. 10 или раздела “Предварительная загрузка” на стр. 12.

ВАЖНАЯ ИНФОРМАЦИЯ

Ваш аппарат запоминает все обнаруженные станции, даже если качество приема некоторых из них неудовлетворительное. Вы можете удалить станции с неприемлемым изображением. (☞ стр. 70, “Удаление канала”)

ИНФОРМАЦИЯ

Язык для экранной индикации (дека VHS)

При автоматической установке также автоматически выбирается язык для экранной индикации в зависимости от установки страны, выполненной в пункте 2 на стр. 10 (если только Вы не выбрали BELGIUM или SUISSE), как показано ниже.

SUOMI	→ SUOMI	ITALIA	→ ITALIANO
PORTUGAL	→ ENGLISH	MAGYARORSZÁG	→ MAGYAR
DEUTSCHLAND	→ DEUTSCH	ESPAÑA	→ CASTELLANO
POLSKA	→ POLSKI	NEDERLAND	→ NEDERLANDS
NORGE	→ NORSK	GREECE	→ ENGLISH
SVERIGE	→ SVENSKA	РОССИЯ	→ ЯЗЫК
DANMARK	→ DANSK	OTHER WESTERN	→ ENGLISH
ÖSTERREICH	→ DEUTSCH	EUROPE	
ČESKÁ	→ ČESTINA	OTHER EASTERN	→ ENGLISH
REPUBLIKA		EUROPE	

Если Вы хотите изменить установку языка вручную, см. раздел “Установка языка экранных сообщений (дека VHS)” на стр. 15.

Язык для экранной индикации (дека DVD)

Установите вручную экранный язык для дека DVD. (☞ стр. 16)

Функции T-V Link

Когда Вы подключите аппарат к Вашему ТВ, используя полнопроводной 21-штырьковый кабель SCART (☞ стр. 9), будут доступны следующие функции. Вы можете использовать эти функции только с телевизорами, обеспечивающими подключение T-V Link и т.д.* Относительно подробностей обращайтесь к инструкции по эксплуатации Вашего ТВ.

* Совместим телевизорами, обеспечивающими подключения T-V Link, EasyLink, Megalogic, SMARTLINK, Q-Link или DATA LOGIC, через полнопроводной 21-штырьковый кабель SCART. Степень совместимости и доступные функции могут различаться в зависимости от системы.

Автоматическое включение питания ТВ

ТВ включится и будет автоматически установлен в аудио/видео режим каждый раз, когда Вы выполняете воспроизведение ленты.

Относительно подробностей обращайтесь к инструкции по эксплуатации Вашего ТВ.

Автоматическая готовность аппарата

Вы можете использовать ПДУ телевизора для выключения аппарата.

Относительно подробностей обращайтесь к инструкции по эксплуатации Вашего ТВ.

Прямая запись (только дека VHS)

Вы можете начать запись просматриваемой по ТВ программы с помощью простой операции. При использовании этой функции установите режим “DIRECT REC” в положение “ВКЛ”. (☞ стр. 63)

Установка монитора (дека DVD)

Вы можете выбрать тип монитора в зависимости от используемого ТВ, когда Вы воспроизводите диски DVD VIDEO, записанные для широкоформатного ТВ.

- Включите ТВ и выберите видеоканал (или аудио/видео режим).
- Передвиньте переключатель TV/VCR/DVD вправо.

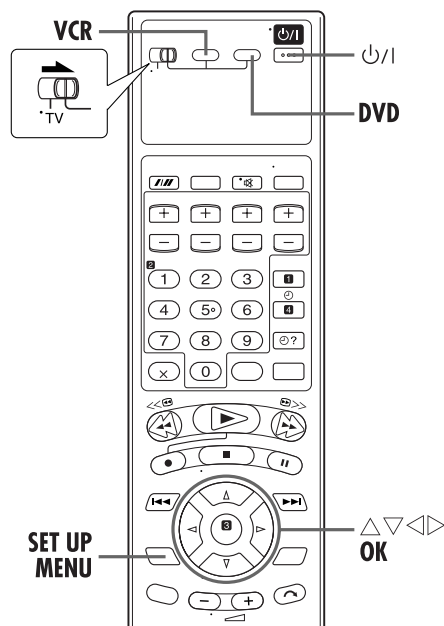

1 Включите аппарат.

Нажмите кнопку power .

2 Выберите деку DVD.

На аппарате

Повторно нажимайте кнопку **VCR/DVD** так, чтобы загорелся индикатор DVD.

На пДУ

Нажмите кнопку **DVD** так, чтобы загорелся индикатор DVD.

3 Получите доступ к экрану меню установки DVD.

- 1 Нажмите кнопку **SET UP MENU**.
- 2 Нажмите кнопку $\leftarrow \triangleright$, чтобы выбрать положение "PICTURE".

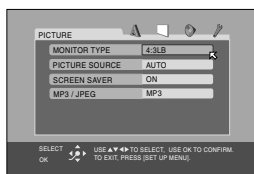

4 Выберите режим.

Нажмите кнопки $\triangle \nabla$, чтобы передвинуть $\leftarrow \triangleright$ к "MONITOR TYPE", а затем нажмите кнопку **OK**.

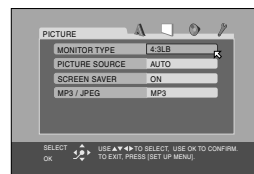

5 Выберите установку режима.

Нажмите кнопку $\triangle \nabla$, чтобы выбрать нужную установку, а затем нажмите кнопку **OK**.

6 Возвратитесь к нормальному экрану.

Нажмите кнопку **SET UP MENU**.

* Установка по умолчанию отмечена **жирным** в таблице ниже.

MONITOR TYPE

16:9 NORMAL (Преобразование широкоформатного телевизора):

Выберите это, когда соотношение сторон Вашего ТВ составляет 16:9 (широкоформатный ТВ).

16:9 AUTO (Преобразование широкоформатного телевизора):

Выберите это, когда соотношение сторон Вашего ТВ фиксировано на 16:9 (широкоформатный ТВ). Аппарат автоматически правильно регулирует ширину экрана выходного сигнала при воспроизведении изображения, соотношение сторон которого составляет 4:3.

4:3 LB (Преобразование "почтовый ящик"):

Выберите это, когда соотношение сторон Вашего ТВ составляет 4:3 (обычный ТВ). Во время просмотра широкоформатного изображения вверху и внизу экрана появляются черные полосы.

4:3 PS (Панорама и сканирование):

Выберите это, когда соотношение сторон Вашего ТВ составляет 4:3 (обычный ТВ). Во время просмотра широкоформатного изображения черные полосы не появляются, однако, левый и правый края изображения не будут показаны на экране.

Панорама и сканирование/почтовый ящик

Обычно диски DVD VIDEO выпускаются для широкоформатного ТВ с соотношением сторон 16:9. Материал с таким соотношением не будет соответствовать ТВ с соотношением сторон 4:3. Существует два метода показа изображения: "Панорама и сканирование" и "Почтовый ящик".

Панорама и сканирование

Правая и левая сторона изображения обрезаются. Изображение заполняет весь экран.



Почтовый ящик

Черные полосы появляются сверху и снизу изображения. Само изображение появляется с соотношением сторон 16:9.



Язык

- Включите ТВ и выберите видеоканал (или аудио/видео режим).
- Передвиньте переключатель **TV/VCR/DVD** вправо.

Установка языка экранных сообщений (дека VHS)

Эта дека VHS предлагает Вам выбор для просмотра экранных сообщений на 14 различных языках. Хотя при автоматической установке язык выбирается автоматически (☞ стр. 13), Вы можете изменить установку языка вручную, как требуется.

1 Включите аппарат.

Нажмите кнопку $\psi/1$.

2 Выберите деку VHS.

На аппарате

Повторно нажимайте кнопку **VCR/DVD** так, чтобы загорелся индикатор VCR.

На ПДУ

Нажмите кнопку **VCR** так, чтобы загорелся индикатор VCR.

3 Получите доступ к экрану установки страны.

- 1 Нажмите кнопку **SET UP MENU**.
- 2 Нажмите кнопку \triangle/∇ для перемещения высвечивающейся полосы (указателя) на позицию "АВТОУСТАНОВКА КАНАЛОВ", а затем нажмите кнопку **OK** или \triangleright .

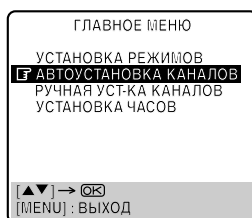

4 Выберите вашу страну.

Нажмите кнопку \triangle/∇ для перемещения высвечивающейся полосы (указателя) на название Вашей страны, затем нажмите кнопку **OK** или \triangleright .

5 Выберите язык.

Нажмите кнопку \triangle/∇ для перемещения высвечивающейся полосы (указателя) на название выбранного Вами языка.

- Вам не надо нажимать кнопку **OK**, нажатие кнопки **OK** приводит к экрану **AUTO SET/T-V LINK**.

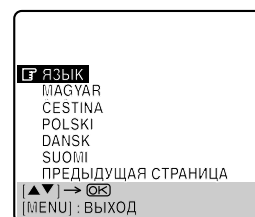

6 Возвратитесь к нормальному экрану.

Нажмите кнопку **SET UP MENU**.

Установка языка экранных сообщений (дека DVD)

Эта дека DVD предлагает Вам выбор для просмотра экранных сообщений на 3 различных языках. Вы можете вручную изменить установку языка так, как требуется.

1 Включите аппарат.

Нажмите кнопку $\psi/1$.

2 Выберите декау DVD.

На аппарате

Повторно нажимайте кнопку **VCR/DVD** так, чтобы загорелся индикатор DVD.

На ПДУ

Нажмите кнопку **DVD** так, чтобы загорелся индикатор DVD.

3 Получите доступ к экрану меню установки DVD.

1 Нажмите кнопку **SET UP MENU**.

2 Нажмите кнопку $\triangleleft \triangleright$, чтобы выбрать положение "LANGUAGE".

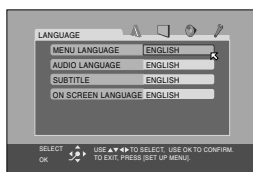

4 Выберите режим.

Нажмите кнопки $\triangle \nabla$, чтобы передвинуть \mathcal{L} к "ON SCREEN LANGUAGE", а затем нажмите кнопку **OK**.



5 Выберите установку режима.

Нажмите кнопку $\triangle \nabla$, чтобы выбрать нужную установку, а затем нажмите кнопку **OK**.

6 Возвратитесь к нормальному экрану.

Нажмите кнопку **SET UP MENU**.

Установка языка меню/аудио/субтитров (только дека DVD)

Некоторые диски DVD содержат дисплейное меню DVD, аудио и субтитры на нескольких языках. Для таких дисков Вы можете установить язык по умолчанию, как Вам нравится.

• Эта процедура, в качестве примера, показывает, как установить "MENU LANGUAGE" (язык меню) на экране меню DVD.

1 Включите аппарат.

Нажмите кнопку $\psi/1$.

2 Выберите декау DVD.

На аппарате

Повторно нажимайте кнопку **VCR/DVD** так, чтобы загорелся индикатор DVD.

На ПДУ

Нажмите кнопку **DVD** так, чтобы загорелся индикатор DVD.

3 Получите доступ к экрану меню установки DVD.

1 Нажмите кнопку **SET UP MENU**.

2 Нажмите кнопку $\triangleleft \triangleright$, чтобы выбрать положение "LANGUAGE".

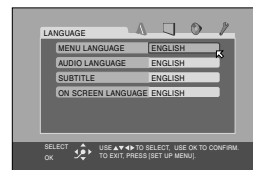

4 Выберите режим.

Нажмите кнопки $\triangle \nabla$, чтобы передвинуть \mathcal{L} к "MENU LANGUAGE", а затем нажмите кнопку **OK**.

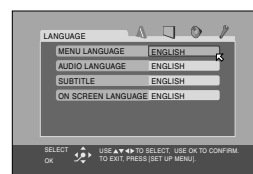

5 Выберите установку режима.

Нажмите кнопку $\triangle \nabla$, чтобы выбрать нужную установку, а затем нажмите кнопку **OK**.

• См. раздел "Список языковых кодов" (\mathcal{L} стр. 17).

6 Возвратитесь к нормальному экрану.

Нажмите кнопку **SET UP MENU**.

ПРИМЕЧАНИЕ:

Когда выбранный язык не доступен на диске, будет воспроизводиться язык меню диска по умолчанию.

СПИСОК ЯЗЫКОВЫХ КОДОВ

AA	Афар
AB	Абхазский
AF	Африканский
AM	Амехарик
AR	Арабский
AS	Ассамский
AY	Аймара
AZ	Азербайджанский
BA	Башкирский
BE	Белорусский
BG	Болгарский
BH	Бухарский
BI	Бислам
BN	Бенгальский, Бангла
BO	Тибетский
BR	Бретонский
CA	Каталонский
CO	Корсиканский
CS	Чешский
CY	Уэльский
DA	Датский
DZ	Брутанский
EL	Греческий
EO	Эсперанто
ET	Эстонский
EU	Баски
FA	Персидский
FI	Финский
FJ	Фиджи
FO	Фарерский
FY	Фризский
GA	Ирландский
GD	Шотландский Галльский
GL	Галисийский
GN	Гуарани
GU	Гужурати
HA	Хауса
HI	Хинди
HR	Хорватский
HU	Венгерский
HY	Армянский
IA	Интерлигуа
IE	Интерлигуэ

IK	Инупиак
IN	Индонезийский
IS	Исландский
IW	Иврит
JI	Идиш
JW	Яванский
KA	Грузинский
KK	Казахский
KL	Гренландский
KM	Камбоджийский
KN	Канадский
KO	Корейский (КОР)
KS	Кашмирский
KU	Курдский
KY	Киргизский
LA	Латинский
LN	Лингалу
LO	Лаосский
LT	Литовский
LV	Латвийский, Латышский
MG	Малагасийский
MI	Маори
MK	Македонский
ML	Малайский
MN	Монгольский
MO	Молдавский
MR	Маратхи
MS	Малайский (MAV)
MT	Мальтийский
MY	Бирманский
NA	Науру
NE	Неполи
NL	Датский
NO	Норвежский
OC	Осетинский
OM	(Афан) Оромо
OR	Орийя
PA	Пенджаби
PL	Польский
PS	Пашто, Пушту
PT	Португальский
QU	Кечуа
RM	Романский

RN	Курунди
RO	Румынский
RU	Русский
RW	Кинешурванда
SA	Санскрит
SD	Синдхи
SG	Сангхо
SH	Сербохорватский
SI	Сингальский
SK	Словацкий
SL	Словенский
SM	Самоа
SN	Шона
SO	Сомали
SQ	Албанский
SR	Сербский
SS	Сисвати
ST	Сесото
SU	Сунданес
SV	Шведский
SW	Суахили
TA	Тамил
TE	Телугу
TG	Таджикский
TH	Тайский
TI	Тигриния
TK	Туркменский
TL	Тагалог
TN	Сества Шонана
TO	Тонга
TR	Турецкий
TS	Тсонга
TT	Татарский
TW	Тви
UK	Украинский
UR	Урду
UZ	Узбекский
VI	Вьетнамский
VO	Волапюк
WO	Волоф
XH	Кхоса
YO	Йоруба
ZU	Зулу

Нормальное воспроизведение

- Включите ТВ и выберите видеоканал (или аудио/видео режим).
- Передвиньте переключатель TV/VCR/DVD вправо.

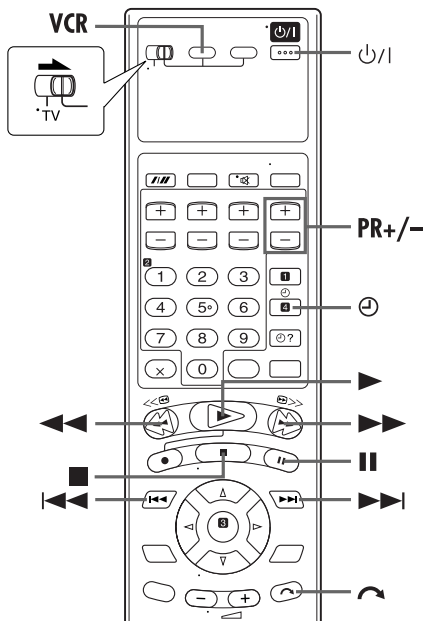
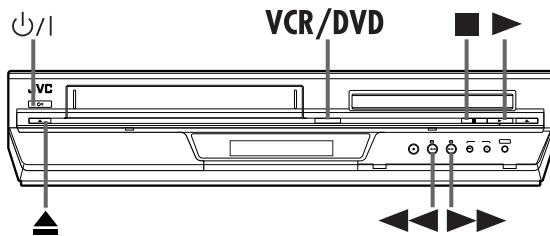

Почистите видеоголовки, используя кассету для сухой чистки – ECL-3F – когда:

- При воспроизведении кассеты появляется нестабильное плохое изображение.
- Изображение нечеткое, или изображение не появляется.
- Индикация "ИСПОЛЬЗУЙТЕ ЧИСТ. КАССЕТУ" появляется на экране (только если установлен режим "ВКЛ" для позиции "ЭКРМЕНЮ"). (стр. 63)

ПРИМЕЧАНИЕ:

Видеоголовки загрязняются в следующих случаях:

- в окружении, подверженном высоким температурам или влажности
- в пыльном окружении
- дефектные, грязные или заплесневелые ленты
- продолжительное использование в течение длительного времени

1 Загрузите кассету.

Убедитесь в том, что сторона окошка находится сверху, задняя сторона этикетки обращена к Вам, и стрелка спереди кассеты направлена к аппарату.

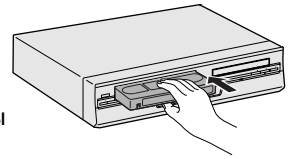

- Не прилагайте слишком большое усилие при вставлении.
- Если был удален язычок защиты записи, воспроизведение начинается автоматически. Хотя выбрана дека DVD, дека VHS выбирается автоматически, если дека DVD находится в режиме остановки.
- Питание аппарата выключается автоматически и счетчик переустанавливается на значение 0:00:00.

2 Выберите дека VHS.

На аппарате

Повторно нажимайте кнопку VCR/DVD так, чтобы загорелся индикатор VCR.

На ПДУ

Нажмите кнопку VCR так, чтобы загорелся индикатор VCR.

3 Найдите начальную точку программы.

Если лента перемотана дальше начальной точки, нажмите кнопку ◀◀. Для продвижения вперед нажмите кнопку ▶▶.

4 Иницируйте воспроизведение.

Нажмите кнопку ▶. Во время автоматического трекинга на передней дисплейной панели появляется мигающая индикация "BEST". (стр. 23)

5 Остановите воспроизведение.

Нажмите кнопку ■. Нажмите кнопку ▲ на деке VHS для извлечения кассеты.

Кассеты, которые могут использоваться

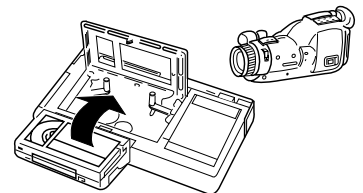

- На этом аппарате возможно воспроизведение записей, выполненных с помощью видеокамеры на компактных кассетах формата VHS. Просто вставьте записанную кассету в кассетный адаптер VHS, и она может использоваться подобно любой кассете полного размера формата VHS.
- Этот аппарат имеет SQPB (S-VHS QUASI PLAYBACK), который позволяет Вам смотреть ленты, записанные в формате S-VHS и в режиме SP с обычным разрешением VHS.
 - * SQPB не переносит разрешение Super VHS.
- Запись на этом аппарате возможна на кассеты обычного формата VHS и формата Super VHS. Однако он будет записывать только обычные сигналы VHS.
 - * Запись в формате S-VHS не возможна с этим аппаратом.

Функции воспроизведения

- Включите ТВ и выберите видеоканал (или аудио/видео режим).
- Передвиньте переключатель TV/VCR/DVD вправо.

ВНИМАНИЕ

- В режимах поиска, стоп-кадра, замедленного воспроизведения или покадрового воспроизведения,
- возможно искажение изображения.
 - появление помех в виде полос.
 - возможно произойдет потеря цветности.
 - Вы не можете слышать звук.

Стоп-кадр/покадровое воспроизведение

1 Выполните паузу во время воспроизведения.

Нажмите кнопку **II**.

- Если имеется дрожание по вертикали, используйте кнопки **PR +/-** для корректировки изображения.

2 Активируйте покадровое воспроизведение.

Нажмите кнопку **II**.

Замедленное воспроизведение

Во время стоп-кадра нажмите и удерживайте кнопку **II** в течение 2 секунд, затем высвободите её. Нажмите **II** и высвободите снова для возврата к стоп-кадру.

- Скорость изменяется для каждого направления с помощью повторного нажатия кнопок **◀◀** и **▶▶**.

ПРИМЕЧАНИЕ:

Во время замедленного воспроизведения на экране ТВ могут наблюдаться какие-либо помехи. Нажмите кнопку **PR +** или **-** на ПДУ, чтобы уменьшить помехи.

Поиск с изменяемой скоростью

Во время воспроизведения нажмите кнопку **▶▶** для поиска с изменяемой скоростью в прямом направлении или кнопку **◀◀** для поиска с изменяемой скоростью в обратном направлении.

- Скорость изменяется для каждого направления с помощью повторного нажатия кнопок **◀◀** и **▶▶**.
 Когда нажимается кнопка **▶▶**: $+5x \leftrightarrow +7x$
 Когда нажимается кнопка **◀◀**: $-1x \leftrightarrow -5x \leftrightarrow -7x$
 (Как только нажимается кнопка **◀◀**, поиск в обратном направлении начинается со скоростью $-1x$ нормального воспроизведения. После этого процесса каждое нажатие кнопки **◀◀** изменяет скорость поиска между значениями $-5x$ и $-7x$.)

ПРИМЕЧАНИЕ:

Скорость поиска изменяется таким же образом для режимов SP и LP.

Для возобновления нормального воспроизведения нажмите кнопку **▶**.

Поиск с пропуском

Во время воспроизведения нажмите кнопку **↺** от 1 до 6 раз для пропуска ненужных участков. При каждом нажатии инициируется 30-секундный период ускоренного воспроизведения. Нормальное воспроизведение возобновляется автоматически.

Для возобновления нормального воспроизведения во время поиска с пропуском нажмите кнопку **▶**.

Поиск по индексу

Ваш аппарат автоматически маркирует коды индекса в начале каждой записи. Эта функция дает Вам быстрый доступ к любому из 9 кодов индекса в любом направлении.

ПРИМЕЧАНИЕ:

Перед началом операций убедитесь в том, что аппарат находится в режиме остановки.

Активируйте поиск по индексу.

Нажмите кнопку **I◀◀** или **▶▶I**. На экране ТВ высвечивается индикация "I◀◀ 1" или "▶▶I 1", и начинается поиск в соответствующем направлении.

- Для доступа к кодам индекса от 2 до 9 нажимайте повторно кнопку **I◀◀** или **▶▶I** до тех пор, пока не высветится правильный номер индекса.

Текущая позиция

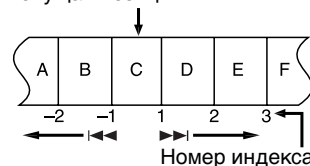

Пример:

Для обнаружения начала участка B от текущей позиции нажмите кнопку **I◀◀** дважды.

Для обнаружения начала участка D от текущей позиции нажмите кнопку **▶▶I** один раз.

- Когда обнаружен заданный код индекса, воспроизведение начинается автоматически.

Запоминание следующей функции

Запоминание следующей функции "сообщает" аппарату, что делать после перемотки назад. Перед продолжением убедитесь в том, что аппарат находится в режиме остановки.

- Для автоматического начала воспроизведения. Нажмите кнопку **◀◀**, затем нажмите кнопку **▶** в течение 2 секунд.
- Для автоматического выключения питания. Нажмите кнопку **◀◀**, затем нажмите кнопку **⏻** в течение 2 секунд.
- Для автоматической готовности таймера. Нажмите кнопку **◀◀**, затем нажмите кнопку **⌚** в течение 2 секунд.
- Для автоматического извлечения кассеты после перемотки ленты назад. Нажмите кнопку **◀◀**, затем нажмите кнопку **⬆** в течение 2 секунд.

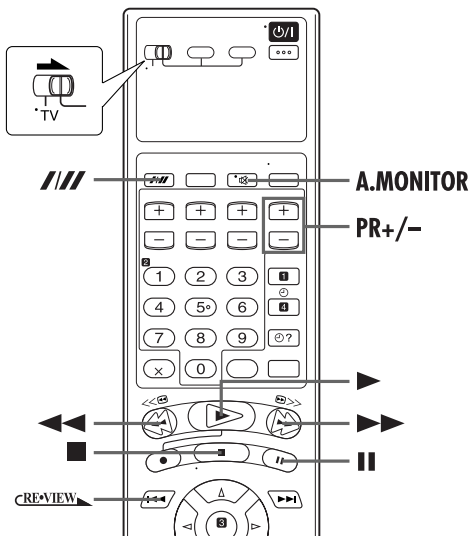

Немедленный просмотр

С помощью нажатия всего лишь одной кнопки включается питание аппарата, выполняется перемотка в обратном направлении и начинается воспроизведение последней записанной по таймеру программы. Если Вы записали несколько программ, Вы можете получить простой доступ к любой из них.

ПРИМЕЧАНИЕ:

Перед началом операций убедитесь в том, что аппарат выключен, и что режим таймера не активизирован.

Активизируйте немедленный просмотр.

Нажмите кнопку **REVIEW**. Включается питание аппарата, и аппарат выполняет поиск кода индекса, указывающего начало последней записанной по таймеру программы. Как только он найден, воспроизведение начинается автоматически.

- Для просмотра первой из 3 программ нажмите кнопку **REVIEW** три раза. Аппарат выполняет поиск, и воспроизведение начинается автоматически. Вы можете получить доступ к программе, отстоящей на 9 кодов индекса от настоящей позиции на ленте.

Повторное воспроизведение

Ваш аппарат может автоматически воспроизводить всю ленту повторно 100 раз.

1 Иницируйте воспроизведение.

Нажмите кнопку **▶**.

2 Активизируйте повторное воспроизведение.

Нажмите кнопку **▶** и удерживайте в течение более 5 секунд, затем высвободите.

- Индикатор воспроизведения (**▷**) на передней дисплейной панели медленно мигает.
- После воспроизведения ленты 100 раз аппарат остановится автоматически.

3 Остановите повторное воспроизведение.

Нажмите кнопку **■** в любое время.

- Нажатие кнопки **▶**, **◀◀**, **▶▶** или **||** также останавливает повторное воспроизведение.

Ручная регулировка трекинга

Ваш аппарат снабжен автоматическим управлением трекингом. Во время воспроизведения Вы можете отключить эту функцию и подрегулировать трекинг вручную с помощью нажатия кнопок **PR**.

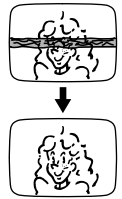

1 Отключите автоматический трекинг.

Во время воспроизведения нажмите кнопку **///** на ПДУ.

2 Подрегулируйте трекинг вручную.

Нажмите кнопку **PR +** или **-** на ПДУ.

- Снова нажмите кнопку **///** для возврата к автоматическому трекингу.

ПРИМЕЧАНИЕ:

Когда вставлена новая кассета, аппарат автоматически входит в режим автоматического трекинга.

Выбор звуковой дорожки

Ваш аппарат может осуществлять запись трех звуковых дорожек (HI-FI L, HI-FI R и NORM) и воспроизводить одну из них по Вашему выбору.

Во время воспроизведения

При нажатии кнопки **A.MONITOR** звуковая дорожка изменяется следующим образом:

ДОРОЖКА	ИСПОЛЬЗОВАНИЕ
Экранная индикация	
HI FI L ▶ ◀ R	Для стерео лент Hi-Fi
HI FI L ▶	Для главного канала двязычных лент
HI FI ◀ R	Для дополнительного канала двязычных лент
NORM.	Для лент с аудио перезаписью
HI FI NORM.	Для лент с аудио перезаписью

ПРИМЕЧАНИЯ:

- Обычно следует выбирать режим "HI-FI L ▶ ◀ R". В этом режиме стерео ленты Hi-Fi воспроизводятся в стерео режиме, и нормальная звуковая дорожка воспроизводится автоматически для лент только с нормальной звуковой дорожкой.
- За инструкциями относительно записи стерео и двязычных программ обращайтесь к стр. 23.
- Следует выбрать режим "ВКЛ" для позиции "ЭКР.МЕНЮ", или экранная индикация не появится. (☞ стр. 63)

Нормальная запись

- Включите ТВ и выберите видеоканал (или аудио/видео режим).
- Передвиньте переключатель TV/VCR/DVD вправо.

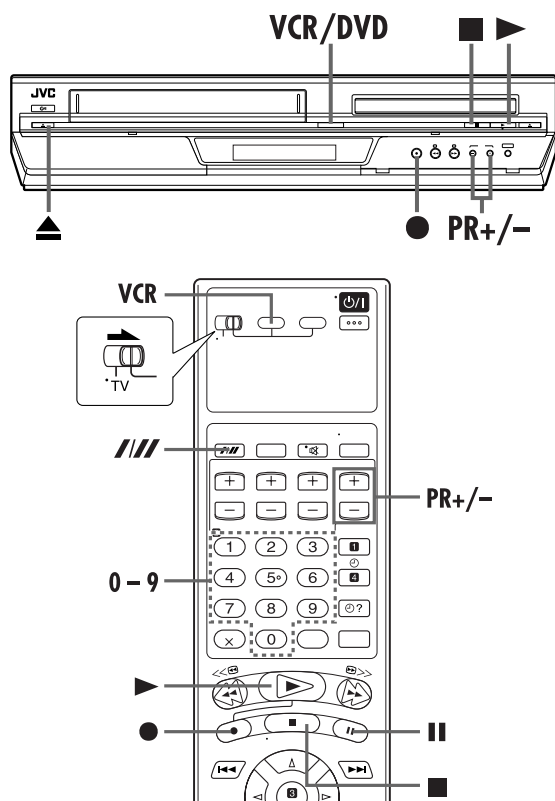

1 Загрузите кассету.

Вставьте кассету с неповрежденным язычком защиты записи.

- Питание аппарата выключается автоматически и счетчик переустанавливается на значение 0:00:00.

2 Выберите деку VHS.

На аппарате

Повторно нажимайте кнопку **VCR/DVD** так, чтобы загорелся индикатор VCR.

На пду

Нажмите кнопку **VCR** так, чтобы загорелся индикатор VCR.

3 Выберите программу.

Нажмите кнопки **PR +/-** или **цифровые кнопки** для выбора канала, который Вы хотите записывать.

4 Установите скорость ленты.

Нажмите кнопку **///**. Текущая установка появляется на передней дисплейной панели или на экране ТВ. Снова нажмите кнопку **///**, чтобы изменить установку в то время, когда на экране ТВ высвечивается скорость ленты.

5 Начните запись.

Нажмите и удерживайте кнопку **●** и нажмите кнопку **▶** на ПДУ или нажмите кнопку **●** на аппарате.

- Если выбран режим “ВКЛ” для позиции “ЭКР.МЕНЮ” (стр. 63), то во время маркировки кода индекса на экране мигает индикация “МАРКИРОВ”.
- Когда выбран режим “ВКЛ” для позиции “DIRECT REC” (стр. 63), если Вы нажмете какую-нибудь кнопку сразу после нажатия кнопки **●** на аппарате (или кнопки **●** и **▶** на ПДУ), аппарат может функционировать неправильно.

Функция В.Е.С.Т. начинает работать с начала обеих первой SP и первой LP записи после вставления кассеты. (стр. 23)

Когда выбран режим “ВКЛ” для позиции “DIRECT REC”, программа, которая отображается на экране ТВ, будет записана. (стр. 63)

6 Пауза/возобновление записи.

Нажмите кнопку **||**. Нажмите кнопку **▶** для возобновления записи.

- Вы можете выбрать канал во время режима паузы при записи.

7 Остановите запись.

Нажмите кнопку **■**. Нажмите кнопку **▲** на деке VHS для извлечения кассеты.

Функция возобновления записи

Если во время записи, немедленной записи по таймеру или записи по таймеру (стр. 21, 22, 26) произошел сбой питания, то запись автоматически возобновится, когда электропитание аппарата восстановится, если только время резервной памяти аппарата не истечет.

Предотвращение случайного стирания записи

Для предотвращения случайной записи на записанную кассету удалите язычок защиты записи. Для записи на нее в дальнейшем заклейте отверстие клейкой лентой.

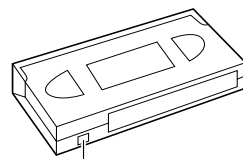

Язычок защиты записи

Функции записи

- Включите ТВ и выберите видеоканал (или аудио/видео режим).
- Передвиньте переключатель TV/VCR/DVD вправо.

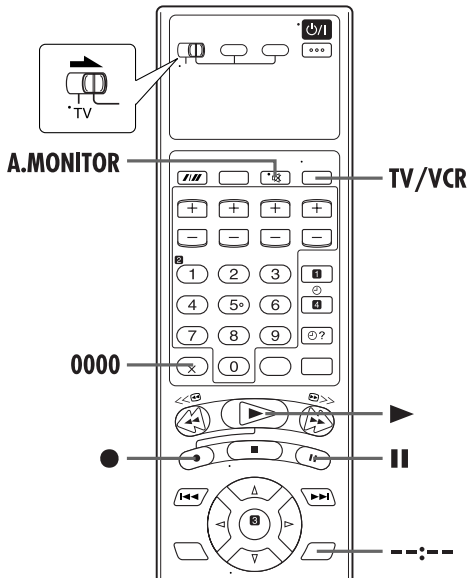

Запись одной программы во время просмотра другой

Если Ваш аппарат подключен к ТВ, используя аудио/видео подключение, нажмите кнопку TV/VCR. Индикатор VCR аппарата и записываемой ТВ вещательной станции исчезает. Как только запись началась, Вам нужно только установить с помощью переключателей каналов станцию, которую Вы хотите смотреть.

- На экране ТВ появляется программа, выбранная с помощью переключателей каналов ТВ, в то время как другая программа, выбранная с помощью кнопок PR аппарата, записывается на ленту.

ПРИМЕЧАНИЕ:

Вы можете также использовать деку DVD в следующих случаях. Перед использованием следует включить аппарат и выбрать деку DVD.

- Во время записи
- Во время записи по таймеру
- Во время режима ожидания таймера

Немедленная запись по таймеру (ITR)

Этот простой метод позволяет Вам записывать от 30 минут до 6 часов (с выбираемыми 30-минутными интервалами), и после завершения записи аппарат выключается.

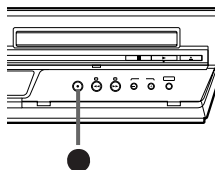

1 Начните запись.

Нажмите кнопку ● на аппарате.

2 Активизируйте режим ITR.

Снова нажмите кнопку ●. Мигает индикация "○", и появляется индикация "0:30" на передней дисплейной панели.

3 Установите продолжительность записи.

Если Вы хотите выполнять запись в течение более 30 минут, нажмите кнопку ● для увеличения времени. При каждом нажатии время записи увеличивается на 30 минут.

ПРИМЕЧАНИЯ:

- Вы можете выполнять запись ITR, только используя кнопку ● на передней панели аппарата.
- Воспроизведение стоп-кадра останавливается автоматически через 5 минут для предохранения видеоголовок.
- Когда лента достигнет конца во время записи по таймеру, аппарат остановится, и на передней дисплейной панели будут мигать индикации "○" и "▷".
- Когда лента достигнет конца во время записи по таймеру или немедленной записи по таймеру, аппарат выключится, и на передней дисплейной панели будут мигать индикации "○" и "▷".
- Во время немедленной записи по таймеру никакие другие запрограммированные по таймеру записи не начнутся, даже если прошло время их запуска. В таком случае запрограммированная по таймеру запись начнется (если время окончания запрограммированной по таймеру записи установлено после окончания немедленной записи по таймеру) после завершения немедленной записи по таймеру.

Индикация истекшего времени записи

1 Установите индикацию счетчика.

Нажимайте кнопку --:-- до тех пор, пока показания счетчика не появятся на передней дисплейной панели.



2 Сбросьте счетчик.

Нажмите кнопку 0000 перед началом записи или воспроизведения.

- Счетчик сбрасывается на значение "0:00:00" и показывает точное истекшее время при продвижении ленты. Вы можете проверить точное время записи или воспроизведения.

Время, оставшееся на ленте

Нажимайте кнопку --:-- до тех пор, пока не появится время, оставшееся на ленте.

- На передней дисплейной панели показывается время, оставшееся на ленте, с высвеченной индикацией "▶".



- При нажатии кнопки --:-- Вы можете изменить индикацию для высвечивания времени часов, показаний счетчика или времени, оставшегося на ленте.

ПРИМЕЧАНИЯ:

- Когда Вы нажмете кнопку **--:--**, на экране ТВ появляется экранная индикация в течение 5 секунд, затем все индикации кроме индикации счетчика исчезают. Чтобы очистить индикацию счетчика, нажмите кнопку **--:--**.
- В зависимости от типа используемой ленты, показания времени, оставшегося на ленте, не всегда появляются сразу же, либо они могут быть неправильными. Иногда появляется индикация **“--:--”**, либо индикация может иногда мигать.

Прием стереофонических и двуязычных программ

Ваш аппарат снабжен декодером уплотнения звукового сигнала (A2) и декодером цифрового стерео сигнала (NICAM), делая возможным прием стереофонических и двуязычных программ.

Когда канал изменяется, тип принимаемой телевизионной программы высвечивается на экране ТВ в течение нескольких секунд.

Тип принимаемой телевизионной программы	Экранная индикация
Стереофоническая A2	ST
Двуязычная A2	BIL.
Обычная монофоническая	(нет)
Стереофоническая NICAM	ST NICAM
Двуязычная NICAM	BIL. NICAM
Монофоническая NICAM	NICAM

- Для прослушивания стереопрограммы нажимайте кнопку **A.MONITOR** до тех пор, пока на экране ТВ не появится индикация **“HIFI L [] R”**.
- Для прослушивания двуязычной программы нажимайте кнопку **A.MONITOR** до тех пор, пока на экране ТВ не появится индикация **“HIFI L [] R”** или **“HIFI [] R”**.
- Для прослушивания стандартного (обычного монофонического) звука во время приема телевидения NICAM, нажимайте кнопку **A.MONITOR** до тех пор, пока на экране ТВ не появится индикация **“НОРМ”**.

ПРИМЕЧАНИЕ:

Следует выбрать режим **“ВКЛ”** для позиции **“ЭКР.МЕНЮ”**, или экранная индикация не появится. (☞ стр. 63)

Для записи стереофонических и двуязычных программ (A2)

Стереофонические программы автоматически записываются в стереофоническом режиме на звуковую дорожку Hi-Fi (с записью на обычную звуковую дорожку смешанного звука левого и правого канала).

- Двуязычные программы автоматически записываются в двуязычном режиме на звуковую дорожку Hi-Fi. Главная звуковая дорожка будет записана на обычную звуковую дорожку.

Для записи стереофонических и двуязычных программ (NICAM)

Звуковая программа NICAM будет записана на звуковую дорожку Hi-Fi, а стандартная звуковая программа будет записана на обычную звуковую дорожку.

ПРИМЕЧАНИЯ:

- Если качество принимаемого стереофонического звука является плохим, телевизионная программа будет приниматься в монофоническом режиме с целью улучшения качества.
- Перед воспроизведением программы, записанной в стереофоническом режиме, или двуязычной программы, обращайтесь к разделу **“Выбор звуковой дорожки”** на стр. 20.

Система коррекции изображения V.E.S.T.

Система V.E.S.T. (Корректирующая подстройка сигнала по двум параметрам) проверяет состояние используемой для записи и воспроизведения ленты и выполняет компенсацию для обеспечения оптимального качества изображения при воспроизведении и записи. Вы можете установить режим **“ВКЛ”** или **“ВЫК”** для позиции **“V.E.S.T.”** по Вашему предпочтению. (☞ стр. 63)

Воспроизведение

Как только Вы инициируете воспроизведение, аппарат оценивает качество ленты.

- Аппарат регулирует качество воспроизводимого изображения, основываясь на качестве используемой ленты.
- Система V.E.S.T. активизируется во время автоматического трекинга. На передней дисплейной панели появляется мигающая индикация **“BEST”**.
- Индикация **“BEST”** появляется только в начале автоматического трекинга. Даже если она не появляется после этого, функция V.E.S.T. работает.

Запись

Как только Вы инициируете запись, аппарат оценивает качество ленты.

- Оценка состояния ленты аппаратом занимает приблизительно 7 секунд, затем начинается запись.

ВНИМАНИЕ

Так как система V.E.S.T. работает до момента фактического начала записи, имеется задержка приблизительно в 7 секунд после нажатия кнопок **●** и **▶** на ПДУ или кнопки **●** на аппарате. Чтобы убедиться, что Вы запишете желаемую сцену или программу полностью, сначала выполните действия следующих пунктов:

1. Нажмите и удерживайте кнопку **■** и нажмите кнопку **●** для активизации режима паузы при записи.

- Затем аппарат автоматически проверяет состояние ленты и, приблизительно через 7 секунд, повторно переходит в режим паузы при записи.

2. Нажмите кнопку **▶** для начала записи.

Если Вы не хотите использовать систему V.E.S.T. и хотите начать запись немедленно, установите режим **“ВЫК”** для позиции **“V.E.S.T.”**. (☞ стр. 63)

Программирование таймера SHOWVIEW®

С помощью системы программирования таймера SHOWVIEW значительно упрощается потому, что каждая телевизионная программа имеет соответствующий кодовый номер, который может быть распознан Вашим аппаратом.

Перед программированием таймера SHOWVIEW:

- Убедитесь в том, что встроенные часы аппарата установлены правильно.
- Вставьте кассету с неповрежденным язычком защиты записи. Аппарат включится автоматически.
- Включите ТВ и выберите видеоканал (или аудио/видео режим).
- Передвиньте переключатель TV/VCR/DVD вправо.

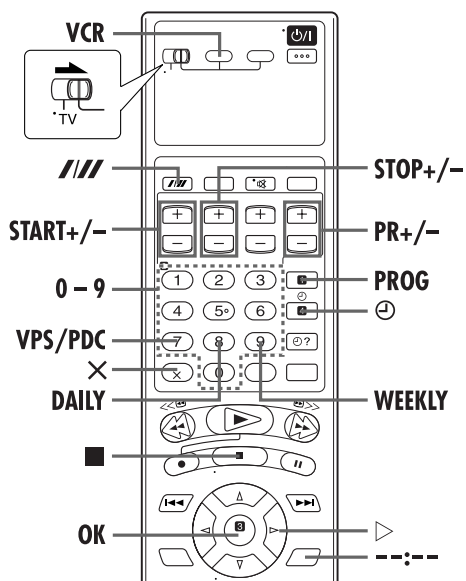

1 Выберите деку VHS.

На аппарате

Повторно нажимайте кнопку **VCR/DVD** так, чтобы загорелся индикатор VCR.

На ПДУ

Нажмите кнопку **VCR** так, чтобы загорелся индикатор VCR.

2 Получите доступ к экрану SHOWVIEW.

Нажмите кнопку **PROG**.

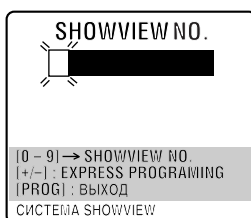

3 Введите номер SHOWVIEW.

Нажмите **цифровые кнопки** для ввода номера SHOWVIEW программы, которую Вы хотите записать.

- Если Вы допустили ошибку, нажмите кнопку **X** и введите правильный номер.

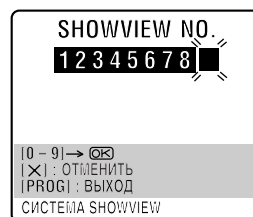

4 Получите доступ к экрану программы SHOWVIEW.

Нажмите кнопку **OK**, затем появляется экран программы SHOWVIEW (если Вы только начали, появляется индикация "P1").



ВАЖНАЯ ИНФОРМАЦИЯ

Убедитесь, что высвечивается номер позиции канала, который Вы хотите записывать; если нет, или позиция "TV ПРОГ" показывает "--", нажмите кнопку **PR +/-**, чтобы ввести номер позиции канала, на который Ваш аппарат принимает станцию, затем нажмите кнопку **OK** или **▷**.

- Если введенный Вами номер является неправильным, то на экране ТВ появляется индикация "ОШИБКА". Нажмите кнопку **X** и введите правильный номер SHOWVIEW.

5 Установите скорость ленты.

Нажмите кнопку **///**.

6 Установите режим VPS.

Нажмите кнопку **VPS/PDC** (цифровая кнопка "7"), чтобы выбрать "ВКЛ" или "ВЫК".

- Запись VPS/PDC невозможна в некоторых регионах.
 - Если на экране ТВ появляется индикация "VPS/PDC ВКЛ", режим "VPS" установлен в положение "ВКЛ".
 - Если на экране ТВ появляется индикация "VPS/PDC ВЫК", режим "VPS" установлен в положение "ВЫК".
- ☞ "Запись VPS" на стр. 25.

7 Возвратитесь к нормальному экрану.

Нажмите кнопку **PROG** или **OK**. На экране ТВ появляется индикация “ПРОГРАММА ЗАКОНЧЕНА” в течение 5 секунд, затем появляется нормальный экран.

- Повторите пункты **2** – **7** для каждой дополнительной программы.

8 Активизируйте режим таймера аппарата.

Нажмите кнопку \ominus . Аппарат автоматически выключится, и на передней дисплейной панели появляется индикация “ \ominus ”.

- Для отключения режима таймера снова нажмите кнопку \ominus .

ПРИМЕЧАНИЯ:

- Для изменения времени остановки:
 - Нажмите кнопку **STOP +/-** после нажатия кнопки **OK** в пункте **4**. Вы можете компенсировать ожидаемые задержки в программе.
- Для записи по таймеру еженедельных и ежедневных сериалов:
 - После нажатия кнопки **OK** в пункте **4**, нажмите кнопку **WEEKLY** (цифровая кнопка “9”) для еженедельных сериалов или **DAILY** (цифровая кнопка “8”) для ежедневных сериалов (понедельник — пятница). На экране ТВ появляется индикация “КАЖ.НЕД.” или “ЕЖЕДН.”. При повторном нажатии кнопки соответствующая индикация исчезает.
- Вы можете запрограммировать аппарат для записи по таймеру до 8 программ. Если Вы попытаетесь запрограммировать аппарат для записи девятой программы, на экране ТВ появляется индикация “ПЕРЕПОЛНЕНИЕ ПРОГРАММЫ”, а на передней дисплейной панели появляется индикация “FULL”. Для записи дополнительной программы Вам нужно сначала отменить ненужные программы. (☞ стр. 27)
- Если в расписании таймера существует конфликт и одна программа перекрывается другой, то будет записана программа, начинающаяся раньше, или программа с меньшим номером программы.

Запись VPS

Доступная сейчас для некоторых ТВ станций, служба VPS (система записи видеопрограмм) разработана для обеспечения безопасной точной записи по таймеру. С помощью этой системы вместе с аудио/видео сигналами передаются специальные кодовые сигналы. Эти кодовые сигналы управляют Вашим аппаратом, и они имеют приоритет по сравнению с объявленными временами, которые Вы предустановили на таймере. Это означает, что Ваш аппарат начнет и закончит запись тогда, когда в действительности начнется и закончится предустановленная ТВ программа — даже если время телевещания предустановленной ТВ программы изменится.

ПРИМЕЧАНИЯ:

- При использовании быстрого программирования таймера устанавливайте время начала (время VPS) точно так, как указано в списке телепрограмм. При установке другого времени запись не будет выполнена.
- Запись VPS невозможна в некоторых регионах.

Пользователи спутникового тюнера

Для записи по таймеру спутникового вещания, используя систему SHOWVIEW:

- 1 Установите пункт “L-2 ВЫБРАТЬ” в положение “A/B”. (☞ стр. 64)
- 2 Выполните действия пунктов **1** – **8**.
- 3 Установите спутниковый тюнер на подходящий канал перед тем, как начнется выбранная программа.
- 4 Оставьте включенным питание спутникового тюнера.

Быстрое программирование таймера

Если Вам неизвестен номер системы SHOWVIEW для программы, которую Вы хотите записать, используйте следующую процедуру для установки Вашего аппарата на запись по таймеру данной программы.

Перед выполнением быстрого программирования таймера:

- Убедитесь в том, что встроенные часы аппарата установлены правильно.
- Вставьте кассету с неповрежденным язычком защиты записи. Аппарат включится автоматически.
- Включите ТВ и выберите видеоканал (или аудио/видео режим).
- Передвиньте переключатель TV/VCR/DVD вправо.

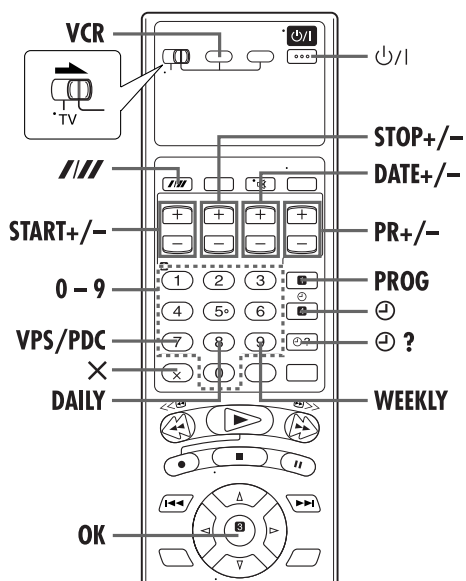

Пример: Для записи по таймеру программы с 21:00 до 22:00 25-ого декабря на канале 1.

1 Выберите деку VHS.

На аппарате

Повторно нажимайте кнопку **VCR/DVD** так, чтобы загорелся индикатор VCR.

На ПДУ

Нажмите кнопку **VCR** так, чтобы загорелся индикатор VCR.

2 Получите доступ к экрану SHOWVIEW.

Нажмите кнопку **PROG**.

3 Получите доступ к экрану программы.

Нажмите кнопку **START +/-**. (Если Вы только начали операции, появляется индикация "P1".)

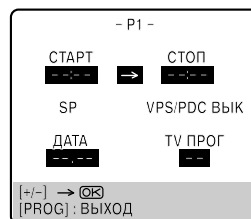

4 Введите время начала программы.

Нажмите кнопку **START +/-** для ввода времени, когда Вы хотите начать запись.

- Нажмите и удерживайте кнопку **START +/-** для перемещения с 30-минутными интервалами, или нажмите и высвободите повторно для перемещения каждый раз на 1 минуту.

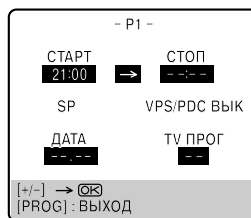

5 Введите время конца программы.

Нажмите кнопку **STOP +/-** для ввода времени, когда Вы хотите закончить запись.

- Нажмите и удерживайте кнопку **STOP +/-** для перемещения с 30-минутными интервалами, или нажмите и высвободите повторно для перемещения каждый раз на 1 минуту.

6 Введите дату программы.

Нажмите кнопку **DATE +/-**.

- На экране ТВ появляется текущая дата. На её месте появится введенная Вами дата.

7 Введите позицию канала.

Нажмите кнопку **PR +/-**.

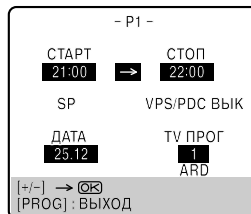

8 Установите скорость ленты.

Нажмите кнопку **///**.

9 Установите режим VPS.

Нажмите кнопку **VPS/PDC** (цифровая кнопка "7"), чтобы выбрать "ВКЛ" или "ВЫК".

- Запись VPS/PDC невозможна в некоторых регионах.
 - Если на экране ТВ появляется индикация "VPS/PDC ВКЛ", режим "VPS" установлен в положение "ВКЛ".
 - Если на экране ТВ появляется индикация "VPS/PDC ВЫК", режим "VPS" установлен в положение "ВЫК".
- ☞ "Запись VPS" на стр. 25.

10 Возвратитесь к нормальному экрану.

Нажмите кнопку **PROG** или **OK**. На экране ТВ появляется индикация “ПРОГРАММА ЗАКОНЧЕНА” в течение 5 секунд, затем появляется нормальный экран.

- Повторите пункты **2** – **10** для каждой дополнительной программы.

11 Активизируйте режим таймера аппарата.

Нажмите кнопку \ominus . Аппарат автоматически выключится, и на передней дисплейной панели появляется индикация “ \ominus ”.

- Для отключения режима таймера снова нажмите кнопку \ominus .

Для записи по таймеру еженедельных и ежедневных сериалов:

— в любое время во время выполнения действий пунктов **1** по **2**, нажмите кнопку **WEEKLY** (цифровая кнопка “9”) для еженедельных сериалов или **DAILY** (цифровая кнопка “8”) для ежедневных сериалов (понедельник – пятница). На экране ТВ появляется индикация “КАЖ.НЕД.” или “ЕЖЕДН.”. При повторном нажатии кнопки соответствующая индикация исчезает.

ПРИМЕЧАНИЯ:

- Вы можете запрограммировать аппарат для записи по таймеру до 8 программ. Если Вы попытаетесь запрограммировать аппарат для записи девятой программы, на экране ТВ появляется индикация “ПЕРЕПОЛНЕНИЕ ПРОГРАММЫ”, а на передней дисплейной панели появляется индикация “FULL”. Для записи дополнительной программы Вам нужно сначала отменить ненужные программы. (☞ “Для отмены или замены программы”)
- Если в расписании таймера существует конфликт и одна программа перекрывается другой, то будет записана программа, начинающаяся раньше, или программа с меньшим номером программы.

Пользователи спутникового тюнера

Для записи по таймеру спутникового вещания, используя быстрое программирование таймера:

- 1 Установите пункт “L-2 ВЫБРАТЬ” в положение “A/B”. (☞ стр. 64)
- 2 Выполните действия пунктов **1** – **11**. Введите “L-2” для позиции канала в пункте **7**.
- 3 Установите спутниковый тюнер на подходящий канал перед тем, как начнется выбранная программа.
- 4 Оставьте включенным питание спутникового тюнера.

Проверка, отмена и замена программ

1 Отключите режим таймера.

Нажмите кнопку \ominus , затем нажмите кнопку $\odot/1$.

2 Получите доступ к экрану проверки программы.

Нажмите кнопку $\ominus ?$.

	СТАРТ	СТОП	CH	ДАТА
1	8:00	10:00	3	24.12
2	10:00	10:45	2	25.12
3	11:30	13:00	1	25.12
4				
5				
6				
7				
8				

[$\ominus ?$] : СЛЕДУЮЩИЙ

3 Получите доступ к экрану программы.

Снова нажмите кнопку $\ominus ?$ для проверки дополнительной информации. При каждом нажатии кнопки $\ominus ?$ появляется следующая информация о программе.

- P1 -	
СТАРТ 8:00	→ СТОП 10:00
SP	VPS/PDC ВЫК
ДАТА 24.12	TV ПРОГ 3 WDR

[$\ominus ?$] : СЛЕДУЮЩИЙ

Для отмены или замены программы

4 Отмените или замените программу.

Нажмите кнопку **X** для отмены программы. Для замены установок программы нажмите соответствующую кнопку: **START +/-**, **STOP +/-**, **DATE +/-**, **PR +/-**, **VPS/PDC** (цифровая кнопка “7”), **DAILY** (цифровая кнопка “8”), **WEEKLY** (цифровая кнопка “9”) и/или **///**.

5 Возвратитесь к нормальному экрану.

Нажмите кнопку $\ominus ?$ требуемое число раз. Если все еще остались некоторые программы, переходите к пункту **6**.

6 Возвратитесь в режим таймера.

Нажмите кнопку \ominus .

ПРИМЕЧАНИЕ:

Вы можете также проверить программы на передней дисплейной панели, даже если питание аппарата выключено (если только аппарат не находится в режиме экономии электроэнергии ☞ стр. 64) или аппарат находится в режиме таймера; однако, невозможно отменить или изменить программы.

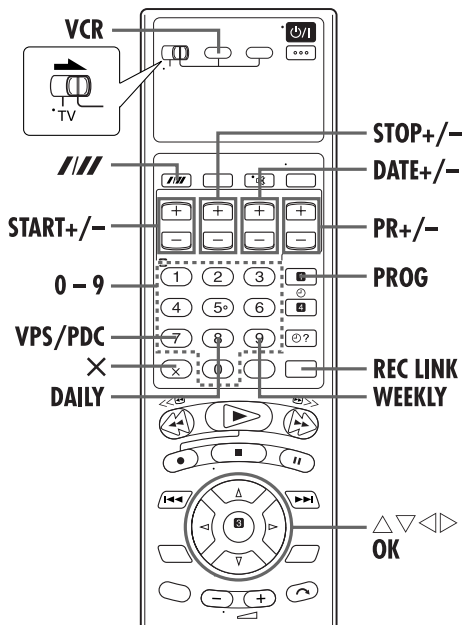

Когда программы перекрываются одна с другой

Если появляется индикация “ПРОГРАММА ПЕРЕКРЫВАЕТСЯ”, у Вас имеется программа, перекрывающаяся с только что сделанной программой. Появляется экран проверки программы, и начинается мигание конфликтующих программ.

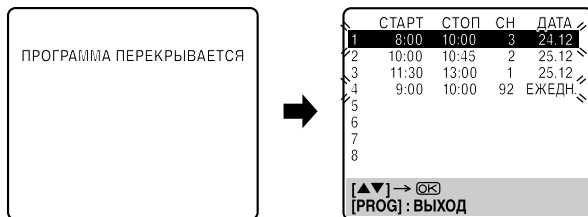

Пример: Программа 1 (только что сделанная) и программа 4 перекрываются одна с другой.

1 Подтвердите перекрывающиеся программы.

Перекрывающиеся программы мигают на экране ТВ.

2 Выберите программу для изменения.

Нажмите кнопку $\triangle \nabla$, затем нажмите кнопку **OK** или \triangleright .

- Вы можете выбрать только одну из перекрывающихся программ.

ПРИМЕЧАНИЕ:

Если Вам не мешает перекрытие, нажмите кнопку **PROG** для окончания установки программы таймера. Будет записана программа с меньшим номером программы, а другая программа будет записана неправильно. Если никакие изменения не выполняются в течение приблизительно 1 минуты, аппарат возвращается к нормальному экрану.

3 Отмените или замените установки программы.

Для отмены программы, нажмите кнопку **X**, когда показывается экран ненужной программы. На экране ТВ появляется индикация “ПРОГРАММА ЗАКОНЧЕНА” в течение 5 секунд, затем появляется нормальный экран.

Для замены программы, нажмите соответствующую кнопку: **START +/-**, **STOP +/-**, **DATE +/-**, **PR +/-**, **VPS/PDC** (цифровая кнопка “7”), **DAILY** (цифровая кнопка “8”), **WEEKLY** (цифровая кнопка “9”) и/или **///**, когда показывается экран программы, в которой Вы хотите выполнить замену, затем нажмите кнопку **OK**. На экране ТВ появляется индикация “ПРОГРАММА ЗАКОНЧЕНА” в течение 5 секунд, затем появляется нормальный экран.

ПРИМЕЧАНИЕ:

Если перекрытие все еще не устранено, или наблюдается другое перекрытие с установкой программы таймера после выполнения последнего изменения в программе, на экране проверки программы снова будут показаны конфликтующие программы. Повторите вышеуказанные пункты снова до тех пор, пока не будет устранено перекрытие.

Автоматическая запись спутниковой программы

Эта функция позволяет Вам выполнять автоматическую запись спутниковой программы, которая запрограммирована по таймеру на Вашем внешнем спутниковом тюнере. Подключите спутниковый тюнер к разьему L-2 IN/DECODER на аппарате и запрограммируйте таймер на спутниковом тюнере. Аппарат начнет или остановит запись с помощью входных сигналов со спутникового тюнера. После записи питание аппарата выключится автоматически.

ВНИМАНИЕ

- Не следует включать спутниковый тюнер до запуска программы; в противном случае, аппарат начнет запись, когда включится питание спутникового тюнера.
- Если Вы подключили другое оборудование, отличное от спутникового тюнера, к разьему L-2 IN/DECODER, не следует активизировать режим автоматической записи спутниковой программы; в противном случае, аппарат начнет запись, когда включится питание подключенного оборудования.
- Одновременное выполнение автоматической записи спутниковой программы и записи по таймеру невозможно.

Перед выполнением следующих пунктов:

- Убедитесь в том, что спутниковый тюнер подключен к разъему L-2 IN/DECODER на аппарате. (☞ стр. 60)
- Запрограммируйте таймер на спутниковом тюнере.
- Вставьте кассету с неповрежденным язычком защиты записи.
- Передвиньте переключатель TV/VCR/DVD вправо.

ПРИМЕЧАНИЯ:

- Операции на деке DVD невозможны, когда активизирован режим автоматической записи спутниковой программы или выполняется запись по таймеру.
- Для отключения режима автоматической записи спутниковой программы нажмите кнопку **REC LINK**. Индикатор "⏸" гаснет.
- Если питание аппарата выключено, активизация режима автоматической записи спутниковой программы невозможна.
- В пункте **4**, если индикатор "⏸" не высвечивается, а вместо этого быстро мигает, даже если питание Вашего спутникового тюнера выключено, автоматическая запись спутниковой программы будет работать неправильно для этого спутникового тюнера*. В этом случае, выполните действия раздела "Быстрое программирование таймера" (☞ стр. 26) для записи по таймеру спутниковой программы.

* Некоторые спутниковые тюнеры имеют выходной сигнал, даже если питание выключено. Для таких спутниковых тюнеров автоматическая запись спутниковой программы невозможна.

- Во время выполнения автоматической записи спутниковой программы мигает индикатор "⏸".
- Для программирования таймера спутникового тюнера обращайтесь к инструкции по эксплуатации спутникового тюнера.
- Если Ваш спутниковый тюнер не имеет таймера, автоматическая запись спутниковой программы невозможна.
- При нажатии кнопки ⏻/1 на аппарате во время выполнения автоматической записи спутниковой программы выключается питание аппарата, и отключается режим автоматической записи спутниковой программы.
- Если Вы хотите записать с помощью автоматической записи спутниковой программы более одной спутниковой программы, установка различной скорости ленты для каждой программы невозможна.
- В зависимости от типа спутникового тюнера аппарат может не записать небольшой участок начала программы, или запись может быть немного длиннее, чем действительная продолжительность программы.
- Если Вы активизируете режим автоматической записи спутниковой программы, когда питание спутникового тюнера включено, аппарат не начнет автоматическую запись спутниковой программы, даже если мигают индикаторы "⏸" и "⊖". Когда спутниковый тюнер выключится один раз, а затем включится снова, аппарат начнет запись.
- Вы можете также записать программу с Вашей системы кабельного телевидения тем же способом, если система имеет тюнер.
- Во время выполнения автоматической записи спутниковой программы система В.Е.С.Т. (☞ стр. 23) не работает.

1 Выберите деку VHS.**На аппарате**

Повторно нажимайте кнопку **VCR/DVD** так, чтобы загорелся индикатор VCR.

На пду

Нажмите кнопку **VCR** так, чтобы загорелся индикатор VCR.

2 Выберите режим L-2 SELECT.

Установите пункт "L-2 ВЫБРАТЬ" в положение "A/B" или "СПУТНИК". (☞ стр. 64)

- Если Вы выберете режим "СПУТНИК", обращайтесь к разделу "ВАЖНАЯ ИНФОРМАЦИЯ" на стр. 60.

3 Установите скорость ленты.

Нажмите кнопку **///**.

4 Активируйте режим автоматической записи спутниковой программы.**На аппарате**

Нажмите и удерживайте кнопку **SAT** ⊖ в течение около 2 секунд.

На пду

Нажмите и удерживайте кнопку **REC LINK** в течение около 2 секунд.

- Высвечиваются индикаторы "⏸" и "⊖", и аппарат выключается автоматически.

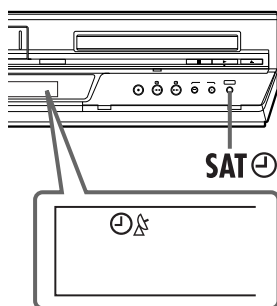

Нормальное воспроизведение



- Включите ТВ и выберите видеоканал (или аудио/видео режим).
- Передвиньте переключатель TV/VCR/DVD вправо.

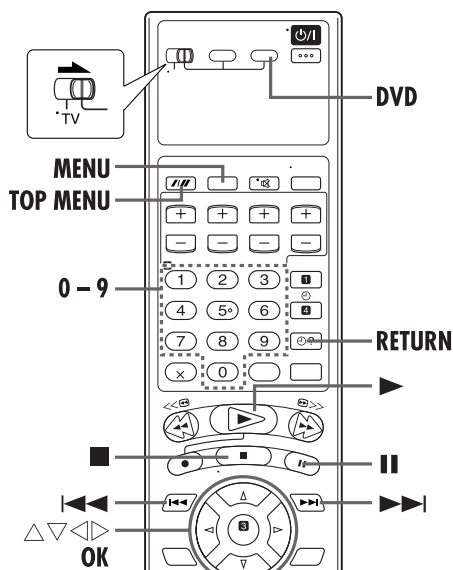
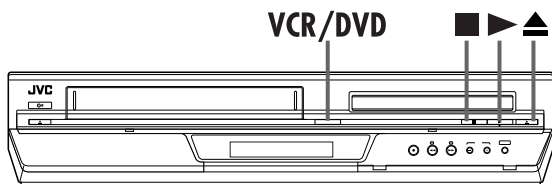

ВНИМАНИЕ

- Вы не можете использовать деку DVD, когда дека VHS находится в режиме ожидания или записи автоматической спутниковой программы.
- Вы можете использовать деку DVD, когда дека VHS находится в режиме ожидания таймера.

Для воспроизведения диска MP3/JPEG, см. стр. 48 – 53.

1 Загрузите диск.

- 1 Нажмите кнопку ▲ на деке DVD, чтобы открыть лоток для дисков.
- Питание аппарата включится автоматически.
- 2 Поместите диск в лоток для дисков.
- Относительно подробностей обращайтесь к разделу “Загрузка диска” (стр. 5).

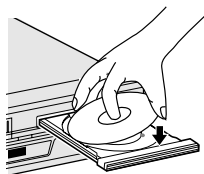

- 3 Нажмите кнопку ▲ на деке DVD, чтобы закрыть лоток для дисков.
- Нажатие кнопки ► также приводит к закрыванию лотка для дисков.
- Воспроизведение начинается автоматически, если загружен диск DVD с автоматическим воспроизведением. Хотя выбрана дека VHS, дека DVD выбирается автоматически, если дека VHS находится в режиме остановки.

2 Выберите деку DVD.

На аппарате

Повторно нажимайте кнопку VCR/DVD так, чтобы загорелся индикатор DVD.

На ПДУ

Нажмите кнопку DVD так, чтобы загорелся индикатор DVD.

3 Иницируйте воспроизведение.

Нажмите кнопку ►.

Пример: DVD VIDEO



Номер заголовка Номер главы Истекшее время

- Может потребоваться несколько секунд, чтобы начать воспроизведение.
- Если Вы загрузите диск DVD, региональный номер которого не совпадает с номером на деке DVD, на экране ТВ появляется индикация “REGION CODE ERROR!”. Относительно подробностей обращайтесь к разделу “Региональный номер” (стр. 4).
- Для дисков Video CD с контролем воспроизведения (PBC) или для некоторых дисков DVD после начала воспроизведения на экране ТВ может появиться дисплейное меню. В этом случае выберите из меню пункт, который Вы хотите воспроизводить. В противном случае, воспроизведение не может начаться. Обращайтесь к разделу “Определение нужной сцены с использованием меню Video CD с функцией PBC” (стр. 31) или “Определение нужной сцены с использованием меню DVD” (стр. 31).

4 Выполните паузу воспроизведения.

Нажмите кнопку II.

- Для возобновления нормального воспроизведения нажмите кнопку ►.

5 Остановите воспроизведение.

Нажмите кнопку ■. Нажмите кнопку ▲ на деке DVD, чтобы открыть лоток для дисков, затем извлеките диск.

- Нажатие кнопки ► возобновляет воспроизведение с позиции, в которой Вы остановили воспроизведение. Относительно подробностей, см. раздел “Функция возобновления” на стр. 32.

ПРИМЕЧАНИЕ:

Если Вы нажмете кнопку ▲, когда аппарат выключен, питание аппарата включится автоматически и откроется лоток для дисков.

Функции воспроизведения

- Включите ТВ и выберите видеоканал (или аудио/видео режим).
- Передвиньте переключатель TV/VCR/DVD вправо.

Функция контроля воспроизведения (PBC)

— Определение нужной сцены с использованием меню Video CD с функцией PBC



Некоторые диски Video CD поддерживают функцию PBC. PBC является аббревиатурой от "PlayBack Control" (контроль воспроизведения). Диск Video CD, записанный с функцией PBC, имеет свои собственные меню, например, список песен на диске. Вы можете найти определенные сцены с помощью меню.

1 Получите доступ к меню PBC.

В режиме остановки

Нажмите кнопку ►.

- В зависимости от диска меню PBC может автоматически появиться на экране ТВ просто при загрузке диска в аппарат.

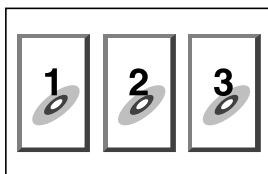

Во время воспроизведения

Нажмите кнопку RETURN.

- На передней дисплейной панели появляется индикация "PBC".

2 Иницируйте воспроизведение.

Нажмите соответствующие **цифровые кнопки**.

- Аппарат начнет воспроизведение с выбранного пункта.
- Когда на экране ТВ появляется индикация "NEXT" или "PREVIOUS":
Нажатие кнопки ►► переводит на следующую страницу. Нажатие кнопки ◀◀ возвращает на предыдущую страницу.
- Вы можете вернуться к меню с помощью нажатия кнопки RETURN.
- Метод управления отличается в зависимости от диска.

ПРИМЕЧАНИЯ:

- Если Вы хотите воспроизвести диск Video CD, имеющий функцию контроля воспроизведения (PBC), не активируя функцию контроля воспроизведения (PBC), начните воспроизведение, используя **цифровые кнопки**, вместо кнопки ►.
- Чтобы активировать функцию контроля воспроизведения (PBC), когда диск Video CD, имеющий функцию контроля воспроизведения (PBC), воспроизводится без функции контроля воспроизведения (PBC), нажмите кнопку TOP MENU или MENU, или нажмите кнопку ■, (нажмите дважды, когда выбран режим "ON" для позиции "RESUME"), затем нажмите кнопку ►.

Определение нужной сцены с использованием меню DVD



Диски DVD VIDEO могут иметь два типа меню; верхнее меню и меню диска.

Верхнее меню

Диски DVD обычно имеют их собственные меню, которые показывает содержание диска. Эти меню содержат различные пункты такие, как заголовки фильма, названия песен или информация об исполнителе. Вы можете найти нужные сцены с помощью верхнего меню, высвечиваемого на экране ТВ. Нажмите кнопку TOP MENU, чтобы получить доступ к верхнему меню.

Меню диска

Диски DVD имеют меню диска для выбора субтитров, языка озвучивания и т.д. для каждого заголовка. Нажмите кнопку MENU, чтобы получить доступ к меню диска.

1 Получите доступ к меню DVD.

Нажмите кнопку TOP MENU или MENU.

2 Иницируйте воспроизведение.

Нажмите кнопку ◀▶, чтобы выбрать нужный пункт, а затем нажмите кнопку OK.

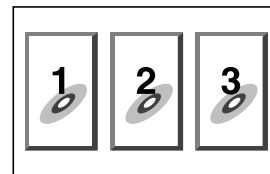

Пример:

- В зависимости от диска может быть невозможно выбрать нужный пункт, используя **цифровые кнопки**.

ПРИМЕЧАНИЯ:

- Когда в пункте 1 на экране ТВ появляется индикация "⊙", то диск не имеет верхнего меню или меню диска.
- Верхнее меню или меню диска может не появиться в зависимости от диска, даже если он записан в формате DVD VIDEO и завершен. В таком случае нажмите кнопку ■, чтобы высветить полное количество заголовков на диске, затем нажмите подходящие **цифровые кнопки**, чтобы выбрать нужный заголовок.

Определение начальной точки пункта или пропуск пункта



Во время воспроизведения нажмите кнопку ◀◀ или ►►.

Пример:

Для обнаружения начала пункта B от текущей позиции нажмите кнопку ◀◀ дважды.

Для обнаружения начала пункта D от текущей позиции нажмите кнопку ►► один раз.

- Когда обнаружен заданный пункт, воспроизведение начинается автоматически.

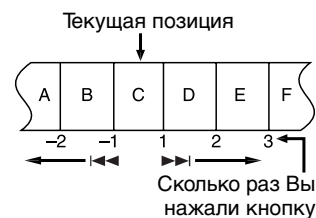

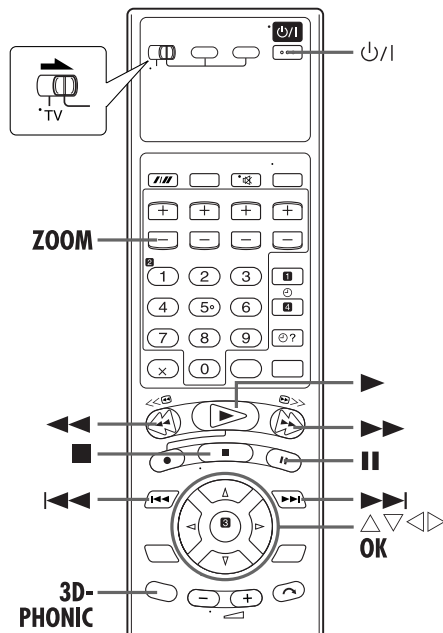

Поиск с изменяемой скоростью



Во время воспроизведения нажмите кнопку ▶▶ для поиска с изменяемой скоростью в прямом направлении или кнопку ◀◀ для поиска с изменяемой скоростью в обратном направлении.

- Чем больше раз Вы нажмете, тем быстрее движется воспроизводимое изображение.
- Для возобновления нормального воспроизведения нажмите кнопку ▶.

ИЛИ

Во время воспроизведения нажмите и удерживайте кнопку ▶▶| для поиска с изменяемой скоростью в прямом направлении или нажмите и удерживайте кнопку |◀◀ для поиска с изменяемой скоростью в обратном направлении.

- Пока Вы нажимаете и удерживаете кнопку, изображение воспроизводится со скоростью 5x.
- Для возобновления нормального воспроизведения высвободите кнопку |◀◀ или ▶▶|.

ПРИМЕЧАНИЯ:

- В зависимости от дисков действительная скорость может отличаться от скорости, высвечиваемой на экране ТВ.
- Звук воспроизведения не слышен ни в каком режиме поиска с изменяемой скоростью, кроме режима поиска со скоростью 1,5x.
- Во время поиска со скоростью 1,5x для диска DVD VIDEO, Вы можете слышать воспроизводимый звук, преобразованный в формат линейной ИКМ, в стерео режиме. В таком случае высота звука и качество звука может измениться в зависимости от диска.
- В случае дисков DVD VIDEO, форматированных в формат DTS, SVCD или Audio CD, воспроизводимый звук не слышен во время поиска со скоростью 1,5x.
- При переключении в режим поиска со скоростью 1,5x во время поиска с изменяемой скоростью нажмите сначала кнопку ▶, чтобы вернуться в режим нормального воспроизведения, затем нажмите кнопку ▶▶.

Стоп-кадр/покадровое воспроизведение



1 Выполните паузу во время воспроизведения. Нажмите кнопку II.

2 Активизируйте покадровое воспроизведение.

Нажмите кнопку II, чтобы продвигать стоп-кадр.

- Для возобновления нормального воспроизведения нажмите кнопку ▶.

Замедленное воспроизведение



Во время воспроизведения нажмите кнопку II, затем нажмите кнопку ◀◀ для замедленного воспроизведения в обратном направлении или кнопку ▶▶ для замедленного воспроизведения в прямом направлении.

- Каждое нажатие кнопки ▶▶ изменяет скорость воспроизведения следующим образом: 1/32→1/16→1/4→1/2
- Каждое нажатие кнопки ◀◀ изменяет скорость воспроизведения следующим образом (только для дисков DVD VIDEO): -1/32→-1/16→-1/4→-1/2
- Для возобновления нормального воспроизведения нажмите кнопку ▶.

ПРИМЕЧАНИЯ:

- Замедленное воспроизведение в обратном направлении возможно только для дисков DVD VIDEO.
- Эта функция может не работать для некоторых дисков Video CD или SVCD.

Функция возобновления



Возможно запоминание позиции, в которой Вы остановили воспроизведение, и возобновление воспроизведения с этой позиции.

- Следует установить пункт "RESUME" в положение "ON" или "DISC RESUME". (☞ стр. 67)

1 Запомните точку возобновления.

Во время воспроизведения нажмите кнопку ■.

- На передней дисплейной панели появляется индикация "RESUME STOP".
- Аппарат входит в режим остановки с возобновлением и запоминает позицию, в которой Вы остановили воспроизведение, как точку возобновления.
- Этот аппарат сохраняет в памяти точки возобновления для 30 последних воспроизведенных дисков, даже если они были извлечены, если выбран режим "DISC RESUME" для позиции "RESUME". (☞ стр. 67)
- Чтобы очистить точку возобновления:
 - Когда выбран режим "ON" для позиции "RESUME":
 - В режиме остановки нажмите кнопку ■.
 - Нажмите кнопку ⏻/⏪, чтобы выключить аппарат.
 - Выгрузите диск.
 - Когда выбран режим "DISC RESUME" для позиции "RESUME":
 - Установите пункт "RESUME" в положение "OFF". (☞ стр. 67)
 - В режиме остановки нажмите кнопку ■.

2 Возобновите воспроизведение.

Нажмите кнопку ►. Аппарат начнет воспроизведение с точки возобновления.

- На передней дисплейной панели появляется индикация "RESUME PLAY".

ПРИМЕЧАНИЯ:

- Функция возобновления не работает с Audio CD. Она может также не работать в зависимости от дисков.
- Если Вы остановите воспроизведение диска, для которого точка возобновления уже была запомнена, память будет обновлена с новой точкой возобновления.
- После того, как аппарат сохранит в памяти точки возобновления для 30 дисков, запоминание новой точки возобновления приведет к стиранию аппаратом самой старой точки возобновления. Остановка воспроизведения диска, для которого точка возобновления уже сохранена, может изменить порядок, в котором сохранены точки. Потенциально это может изменить порядок, в котором точки удаляются.
- Когда аппарат запоминает точку возобновления для диска, он также запоминает установки языка озвучивания, субтитров и угла.
- Эта функция может не работать для некоторых дисков Video CD или SVCD.

Трансфокатор



Во время воспроизведения или паузы нажмите кнопку **ZOOM**.

- Каждое нажатие кнопки **ZOOM** изменяет увеличение следующим образом:
1,8x→4x→8x→16x→32x→64x
- Когда источник изображения с соотношением сторон 16:9 высвечивается на ТВ с соотношением сторон 4:3 (обычный ТВ) в режиме преобразования "почтовый ящик", черные поля, показываемые сверху и снизу экрана ТВ, будут обрезаны с помощью выбора увеличения 1,8x. В таком случае примите во внимание, что левая и правая сторона изображения также будет обрезаны.
- Во время увеличения изображение может выглядеть грубым или искаженным.

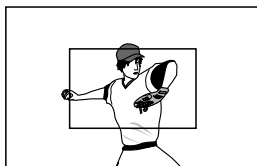

Текущее увеличение



Увеличенный участок

Нажмите кнопки ▲▼◀▶, чтобы передвинуть увеличенную сцену.

- Для возобновления нормального воспроизведения нажмите кнопку **OK**.

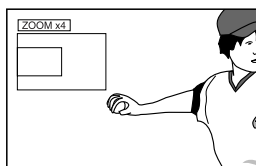

Режим 3D Phonic



Функция 3D Phonic позволяет Вам смоделировать эффекты окружающего звучания на Вашей стерео системе. Вы можете наслаждаться вертикальным окружающим звучанием с помощью Вашей 2-канальной стерео системы.

1 Получите доступ к меню выбора.

Во время воспроизведения нажмите кнопку **3D-PHONIC**.

- Текущая установка появляется в правом нижнем углу экрана ТВ.

2 Выберите режим.

Нажимайте повторно кнопку ◀▶, затем нажмите кнопку **OK**.

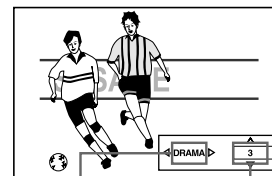

Выбранный режим

Уровень эффекта

- При каждом нажатии кнопки ◀▶, установка изменяется следующим образом:
NONE→**ACTION**→**DRAMA**→**THEATER**
→(Возвращается на начало)

NONE:	Нет эффекта
ACTION:	Подходит для боевиков и спортивных программ, в которых звуки динамически передвигаются.
DRAMA:	Обеспечивает натуральный и живой звук. Вы можете наслаждаться фильмами в расслабленном настроении.
THEATER:	Вы можете наслаждаться звуковыми эффектами как в большом кинотеатре.

- Меню выбора автоматически исчезает, если Вы не изменяете выбор в течение 10 секунд.

3 Выберите уровень эффекта.

Нажмите кнопку ▲▼, чтобы выбрать нужный уровень эффекта. (уровень от 1 до 5)

- Для возобновления нормального воспроизведения нажмите кнопку **3D-PHONIC**.

ПРИМЕЧАНИЯ:

- Функция 3D Phonic работает правильно только тогда, когда воспроизводится диск DVD VIDEO, записанный в формате Dolby Digital. Для других источников Вы не можете получить никакого эффекта, если Вы активизируете функцию 3D Phonic.
- Когда воспроизводится диск DVD VIDEO, записанный в формате Dolby Digital, который не содержит сигнал заднего звучания, Вы не можете получить правильный звук 3D Phonic, даже если Вы активизируете функцию 3D Phonic.
- Функция 3D Phonic не влияет на сигнал в виде потока битов Dolby Digital из разъема DIGITAL AUDIO OUT.
- Когда функция 3D Phonic активизирована, функция аналогового микширования и контроля динамического диапазона не доступны. (☞ стр. 66)

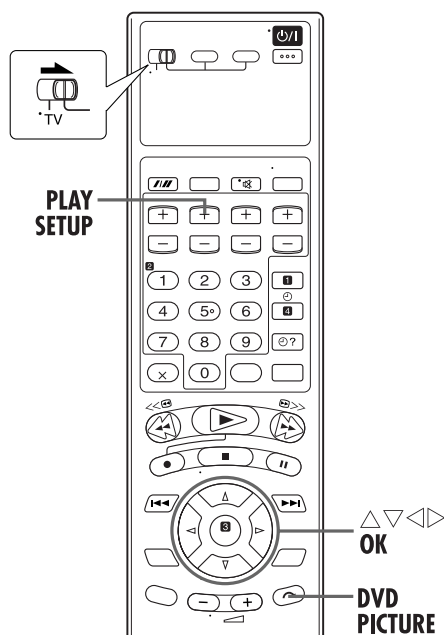

Функции VFP — Регулировка качества изображения



Функция VFP (процессор видео настройки) позволяет Вам регулировать характер изображения в зависимости от типа программ, тона изображения или личных предпочтений.

ПРИМЕЧАНИЕ:

Перед тем, как Вы начнете операции; Экран установок VFP исчезает, если не выполняется никаких операций в течение больше, чем приблизительно 10 секунд. Если экран установок исчезает до того, как Вы закончили, снова начните с пункта 1.

1 Получите доступ к меню установок VFP

Во время воспроизведения нажмите кнопку **DVD PICTURE**.

- На экране ТВ появляется текущая установка.

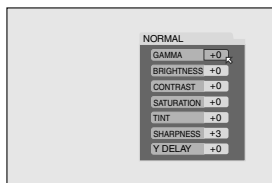

2 Выберите режим VFP.

Повторно нажимайте кнопку $\triangleleft \triangleright$.

- При каждом нажатии кнопки $\triangleleft \triangleright$, режим VFP изменяется следующим образом:
NORMAL → CINEMA → USER 1 → USER 2
→ (Возвращается на начало)

NORMAL:	Обычно выбирайте это.
CINEMA:	Подходит для видеofilмов.
USER 1/ USER 2:	Вы можете подрегулировать параметры, которые влияют на вид изображения, и сохранить установки. Перейдите к пункту 3.

ПРИМЕЧАНИЕ:

Вы не можете подрегулировать параметры режимов "NORMAL" и "CINEMA".

Для ручной регулировки качества изображения

3 Получите доступ к меню USER.

Повторно нажимайте кнопки $\triangleleft \triangleright$, чтобы выбрать "USER 1" или "USER 2".

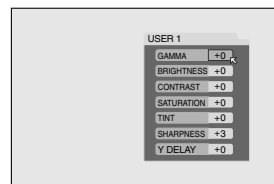

4 Выберите параметр.

Повторно нажимайте кнопки $\triangle \nabla$, чтобы выбрать нужный параметр, который Вы хотите подрегулировать, а затем нажмите кнопку **OK**.

- Подрегулируйте постепенно и убедитесь в том, что полученное качество изображения соответствует предпочтениям.

GAMMA (от -4 до +4)	Контролирует яркость нейтральных оттенков в то время, как яркость темных и светлых участков сохраняется.
BRIGHTNESS (от -16 до +16)	Контролирует яркость экрана.
CONTRAST (от -16 до +16)	Контролирует контрастность экрана.
SATURATION (от -16 до +16)	Контролирует глубину цвета экрана.
TINT (от -16 до +16)	Контролирует оттенок экрана.
SHARPNESS (от +0 до +3)	Контролирует резкость экрана.
Y DELAY (от -2 до +2)	Контролирует разницу цвета экрана.

- Меню VFP исчезает и на экране ТВ появляется следующее всплывающее окно:

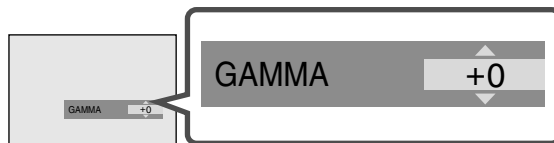

5 Подрегулируйте параметр.

Повторно нажимайте кнопки $\triangle \nabla$, чтобы изменить установку, а затем нажмите кнопку **OK**.

- Снова появятся текущие установки VFP.

6 Подрегулируйте другие параметры.

Повторите пункты 4 и 5, чтобы подрегулировать другие параметры.

Чтобы вернуться к нормальному экрану

Нажмите кнопку **DVD PICTURE**.

Чтобы активизировать Вашу установку

Нажмите кнопку **DVD PICTURE**, затем повторно нажимайте кнопки $\triangleleft \triangleright$, чтобы выбрать пункт "USER 1" или "USER 2", для которого Вы изменили параметры.

Использование экранного указателя



Вы можете проверить информацию о диске, когда диск загружен, и Вы можете использовать некоторые функции, используя экранный указатель. Экранный указатель позволяет Вам выполнять различные операции воспроизведения.

Как получить доступ к экранному указателю

Нажмите кнопку **PLAY SETUP** дважды, когда диск загружен.

Пример: Во время воспроизведения DVD VIDEO



Пример: Во время воспроизведения Video CD



Содержание экранного указателя во время воспроизведения

DVD

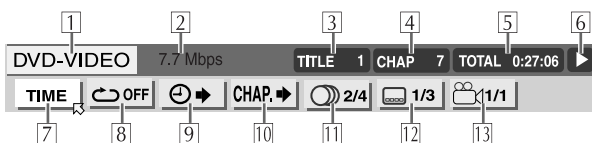

Video CD

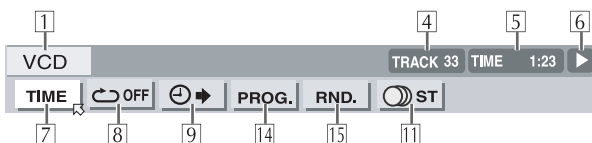

- 1 Тип диска
- 2 Текущая скорость передачи (Мегабит в секунду)
- 3 Текущий заголовок (для DVD)
- 4 Номер текущей главы (для DVD) или дорожки (для других типов диска)
- 5 Информация о времени (стр. 36)
- 6 Статус воспроизведения
 - ▶: появляется во время воспроизведения.
 - ▶▶ / ◀◀: появляется во время перемотки в прямом/обратном направлении.
 - ▶| / ◀|: появляется во время замедленного воспроизведения в прямом/обратном направлении.
 - ⏸: появляется в режиме паузы.
 - ⏹: появляется в режиме остановки.

- 7 Выберите это, чтобы изменить информацию о времени. (См. 5 на рисунке сверху) (стр. 36)
- 8 Выберите это для повторного воспроизведения. (стр. 36)
- 9 Выберите это для функции поиска по времени. (стр. 38)
- 10 Выберите это для функции поиска главы. (стр. 38)
- 11 Выберите это, чтобы изменить язык озвучивания или канал. (стр. 42, 43)
- 12 Выберите это, чтобы изменить язык субтитров. (стр. 40)
- 13 Выберите это, чтобы изменить угол просмотра. (стр. 41)
- 14 Выберите это для программного воспроизведения. (стр. 39)
- 15 Выберите это для произвольного воспроизведения. (стр. 40)

Основные операции на экранном указателе

Пример: Когда выбирается режим повтора DVD

Во время воспроизведения или в режиме остановки

1 Получите доступ к экранному указателю.

Нажмите кнопку **PLAY SETUP** дважды. На экране ТВ появляется экранный указатель.

- Выбранная в настоящее время установка высвечивается.



2 Выберите пункт меню.

Нажмите кнопки ◀▶, чтобы передвинуть ⌂ к ⏪, а затем нажмите кнопку **OK**.

Всплывающее окно появляется под выбранным пунктом.

- Появляется текущая установка.



3 Выберите опцию.

Нажмите кнопку ▲▼, чтобы выбрать нужную опцию, а затем нажмите кнопку **OK**.

- При каждом нажатии кнопки ▲▼, опция изменяется.

Чтобы очистить экранный указатель
Нажмите кнопку **PLAY SETUP**.

ПРИМЕЧАНИЕ:

Относительно подробностей для каждой функции см. соответствующие страницы.

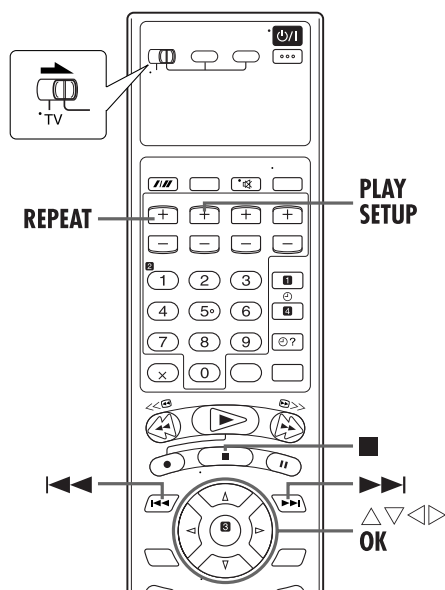

Изменение информации о времени



Вы можете изменить информацию о времени на экранном указателе на экране ТВ и передней дисплейной панели аппарата.

Во время воспроизведения или в режиме остановки

1 Получите доступ к экранному указателю.

Нажмите кнопку **PLAY SETUP** дважды. На экране ТВ появляется экранный указатель.

2 Выберите пункт меню.

Нажмите кнопки \triangle ∇ , чтобы передвинуть TIME к **TIME**, а затем нажмите кнопку **OK**.

- При каждом нажатии кнопки **OK**, информация о времени изменяется следующим образом;

Пример: Во время воспроизведения DVD

⇒ **TIME** 0:25:58 ⇒ **REM** 0:18:14 ⇒ **TOTAL** 1:25:58

⇒ **T.REM** 0:45:41 ⇒ (Возвращается на начало)

TIME:	Истекшее время воспроизведения текущей главы/дорожки
REM:	Оставшееся время воспроизведения текущей главы/дорожки
TOTAL:	Истекшее время заголовка/диска
T.REM:	Оставшееся время заголовка/диска

Чтобы очистить экранный указатель

Нажмите кнопку **PLAY SETUP**.

ПРИМЕЧАНИЯ:

- Во время воспроизведения Video CD, Audio CD или SVCD, цифровая индикация часов не появляется.
- Когда DVD остановлен, на дисплее информации о времени появляется индикация "-- : --".

Повторное воспроизведение



Вы можете повторить воспроизведение так, как Вам хочется, в соответствии с типом диска.

DVD VIDEO: во время воспроизведения

Audio CD: во время воспроизведения или в режиме остановки

Video CD/SVCD: в режиме остановки или во время воспроизведения с отключенной функцией PBC

Когда используется экранный указатель

1 Получите доступ к экранному указателю.

Нажмите кнопку **PLAY SETUP** дважды. На экране ТВ появляется экранный указатель.

2 Выберите пункт меню.

Нажмите кнопки \triangle ∇ , чтобы передвинуть TIME к **TIME**, а затем нажмите кнопку **OK**.

- Следующее всплывающее окно появляется под выбранным пунктом.



3 Выберите режим повтора.

Повторно нажимайте кнопку \triangle ∇ , чтобы выбрать режим повтора, а затем нажмите кнопку **OK**.

- Режим изменяется следующим образом:

DVD VIDEO

CHAPTER → TITLE → A-B → OFF
→ (Возвращается на начало)

CHAPTER:	Текущая глава воспроизводится повторно.
TITLE:	Текущий заголовок воспроизводится повторно.
A-B:	Нужная часть воспроизводится повторно. (⏮ стр. 37)
OFF:	Каждый заголовок и глава воспроизводятся один раз.

Video CD/SVCD/CD

TRACK → ALL → A-B → OFF
→ (Возвращается на начало)

TRACK:	Текущая дорожка воспроизводится повторно.
ALL:	Все дорожки воспроизводятся повторно.
A-B:	Нужная часть воспроизводится повторно. (⏮ стр. 37)
OFF:	Каждая дорожка воспроизводится один раз.

- Режим повторного воспроизведения фрагмента "A-B" не может быть выбран в режиме остановки.

Чтобы очистить экранный указатель

Нажмите кнопку **PLAY SETUP**.

Чтобы отменить повторное воспроизведение

Повторите действия, начиная с пункта **1**, выберите индикацию "OFF" в пункте **3**, а затем нажмите кнопку **OK**.

Когда используется кнопка **REPEAT**:

1 Получите доступ к режиму повтора.

Во время воспроизведения пункта, который Вы хотите повторить, нажмите кнопку **REPEAT**.

- На ТВ высвечивается режим повтора.

2 Выберите режим повтора.

Повторно нажимайте кнопку **REPEAT**, чтобы выбрать нужный режим повтора, а затем нажмите кнопку **OK**.

- Чтобы остановить повторное воспроизведение, нажмите кнопку **■**.
- Чтобы отменить повторное воспроизведение, повторно нажимайте кнопку **REPEAT** до тех пор, пока на экране ТВ не появится индикация "OFF", затем нажмите кнопку **OK**.

ПРИМЕЧАНИЯ:

- Повторное воспроизведение невозможно с диском Video CD и SVCD, имеющим функцию PBC.
- В зависимости от используемого диска повторное воспроизведение может работать неправильно.
- Вы не можете выбрать режим повторного воспроизведения фрагмента A-B нажатием кнопки **REPEAT**.

Повторное воспроизведение фрагмента A-B

Вы можете повторить нужный фрагмент.

1 Получите доступ к экранному указателю.

Нажмите кнопку **PLAY SETUP** дважды. На экране ТВ появляется экранный указатель.

2 Выберите пункт меню.

Нажмите кнопки **◀ ▶**, чтобы передвинуть **↔** к **↺**, а затем нажмите кнопку **OK**.

- Следующее всплывающее окно появляется под выбранным пунктом.

**3** Выберите режим повтора.

Повторно нажимайте кнопку **△ ▽**, чтобы выбрать установку "A-B".

4 Выберите начальную точку.

Нажмите кнопку **OK** в начале фрагмента, который Вы хотите повторить (точка A).

- На экранном указателе появляется следующая индикация.

**5** Выберите конечную точку.

Нажмите кнопку **OK** в конце фрагмента, который Вы хотите повторить (точка B).

- Начнется повторное воспроизведение фрагмента A-B. Выбранный фрагмент диска (между точками A и B) воспроизводится повторно.

Чтобы отменить режим повторного воспроизведения фрагмента A-B

Повторите действия, начиная с пункта **1**, выберите индикацию "OFF" в пункте **3**, а затем нажмите кнопку **OK**.

- Вы можете также отменить повторное воспроизведение с помощью нажатия кнопки **◀◀** или **▶▶**.

Чтобы очистить экранный указатель

Нажмите кнопку **PLAY SETUP**.

ПРИМЕЧАНИЯ:

- В зависимости от используемого диска повторное воспроизведение фрагмента A-B может работать неправильно.
- Субтитры, записанные около точек A и B, могут не появиться.
- Если конец пункта достигнут до того так, как Вы установили точку "B", то конец пункта будет установлен в качестве точки "B".
- Когда воспроизводится диск DVD, повторное воспроизведение фрагмента A-B возможно только в пределах того же заголовка.
- Режим повторного воспроизведение фрагмента "A-B" не может быть выбран во время программного или произвольного воспроизведения.
- Режим повторного воспроизведение фрагмента "A-B" не может быть выбран в режиме остановки.

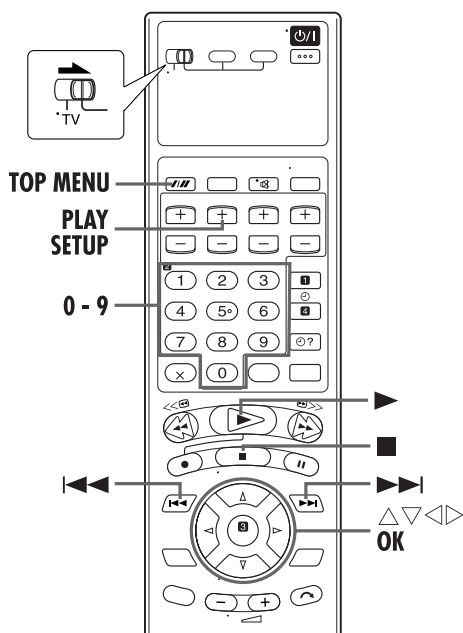

Поиск по времени



Вы можете воспроизводить диск, начиная с нужной точки, задав истекшее время от начала текущего заголовка (для DVD VIDEO) или диска (для Audio CD/Video CD), используя функцию поиска по времени. Когда воспроизводится диск Video CD, имеющий функцию контроля воспроизведения (PBC), следует деактивировать функцию контроля воспроизведения (PBC) до того, как Вы выполните поиск по времени, используя **цифровые кнопки**, вместо кнопки ►, когда Вы начинаете воспроизведение.

1 Получите доступ к экранному указателю.

Нажмите кнопку **PLAY SETUP** дважды. На экране ТВ появляется экранный указатель.

2 Выберите пункт меню.

Нажмите кнопки ◀ ▶, чтобы передвинуть ⏮ ⏭ к ⏪ ⏩, а затем нажмите кнопку **OK**.

- Следующее всплывающее окно появляется под выбранным пунктом.

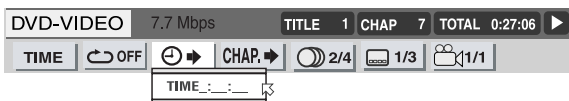

3 Выберите время.

Нажмите **цифровые кнопки** (0–9), чтобы ввести время, а затем нажмите кнопку **OK**.

Пример:

Для воспроизведения, начиная с истекшего момента времени 2 (часа): 34 (минуты): 08 (секунды)

TIME _:_:_ → TIME 2:_:_ →
Нажмите кнопку 2 Нажмите кнопку 3

TIME 2:3_:_ → TIME 2:34:_ →
Нажмите кнопку 4 Нажмите кнопку 0

TIME 2:34:0_ → TIME 2:34:08
Нажмите кнопку 8

Если Вы осуществили неправильный выбор, Повторно нажимайте кнопки ◀ до тех пор, пока неправильный номер не будет стерт, а затем нажмите **цифровые кнопки**, чтобы ввести правильные номера.

- Аппарат начнет воспроизведение с заданного времени.

Чтобы очистить экранный указатель Нажмите кнопку **PLAY SETUP**.

ПРИМЕЧАНИЯ:

- Когда в пункте ❶ на экране ТВ высвечивается индикация "⊙", Вы выбрали момент времени, которое превышает время записи диска.
- Некоторые диски DVD VIDEO не содержат информации о времени и невозможно использовать функцию поиска по времени. В таком случае на экране ТВ также высвечивается индикация "⊙".
- Функцию поиска по времени не работает, когда Вы воспроизводите Video CD или SVCD с функцией PBC.

Реактивация функции контроля воспроизведения (PBC)

Вы можете реактивировать функцию PBC, когда Вы воспроизводите диск Video CD, совместимый с функцией PBC, без функции PBC.

- Во время воспроизведения нажмите кнопку **TOP MENU**.

Поиск главы



Вы можете начать воспроизведение нужной главы, используя экранный указатель.

1 Получите доступ к экранному указателю.

Нажмите кнопку **PLAY SETUP** дважды. На экране ТВ появляется экранный указатель.

2 Выберите пункт меню.

Нажмите кнопки ◀ ▶, чтобы передвинуть ⏮ ⏭ к ⏪ ⏩, а затем нажмите кнопку **OK**.

- Следующее всплывающее окно появляется под выбранным пунктом.

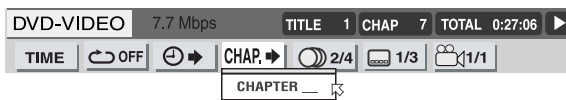

3 Выберите главу.

Нажмите **цифровые кнопки** (0–10), чтобы ввести номер нужной главы, а затем нажмите кнопку **ОК**.

- Аппарат начнет воспроизведение с выбранной главы.

Примеры:

Чтобы выбрать дорожку 5, нажмите **цифровую кнопку “5”**

Чтобы выбрать дорожку 15, нажмите **цифровую кнопку “1”** и **цифровую кнопку “5”**

Чтобы выбрать дорожку 25, нажмите **цифровую кнопку “2”** и **цифровую кнопку “5”**

- Невозможно использовать **цифровую кнопку “+10”**

Если Вы осуществили неправильный выбор
Снова нажмите соответствующие **цифровые кнопки**.

Чтобы очистить экранный указатель
Нажмите кнопку **PLAY SETUP**.

ПРИМЕЧАНИЯ:

- Когда в пункте **3** на экране ТВ высвечивается индикация “⊖”, глава, которую Вы выбрали, не содержится на диске или функция поиска главы не работает на этом диске.
- В зависимости от диска функция поиска главы автоматически запускается, когда Вы выбираете нужную главу в пункте **3**.

Программное воспроизведение



Вы можете воспроизводить до 99 дорожек в нужном порядке.

1 Получите доступ к экранному указателю.

В режиме остановки дважды нажмите кнопку **PLAY SETUP**.

2 Выберите пункт меню.

Нажмите кнопки **◀ ▶**, чтобы передвинуть **▢** к **PROG.**, а затем нажмите кнопку **ОК**.

- Под экранным указателем появляется таблица программирования.



3 Выберите дорожки в нужном порядке.

Нажмите соответствующие **цифровые кнопки**, чтобы выбрать дорожки.



Примеры:

- Чтобы выбрать дорожку 5, нажмите **цифровую кнопку “5”**
- Чтобы выбрать дорожку 15, нажмите **цифровую кнопку “+10”** и **цифровую кнопку “5”**
- Чтобы выбрать дорожку 25, нажмите два раза **цифровую кнопку “+10”** и **цифровую кнопку “5”**

Если Вы осуществили неправильный выбор
Нажмите кнопку **■**. Последний выбранный пункт программы стирается.

4 Иницируйте воспроизведение.

Нажмите кнопку **▶**. Воспроизведение начинается в выбранном порядке.

- Когда все запрограммированные дорожки будут воспроизведены, программное воспроизведение останавливается, но информация о программе остается в памяти.
- Чтобы остановить программное воспроизведение, нажмите кнопку **■**.
- Чтобы очистить все запрограммированные дорожки, нажмите кнопку **■**, чтобы остановить воспроизведение, и нажмите кнопку **PLAY SETUP**, чтобы очистить таблицу программирования, затем снова нажмите кнопку **■**.
- Во время программного воспроизведения при нажатии кнопки **▶▶** осуществляется переход к следующему выбору в программе. При нажатии кнопки **◀◀** осуществляется возврат к началу текущего выбора.

Чтобы очистить таблицу программирования
Нажмите кнопку **PLAY SETUP**.

ПРИМЕЧАНИЕ:

В зависимости от используемого диска программное воспроизведение может быть невозможно.

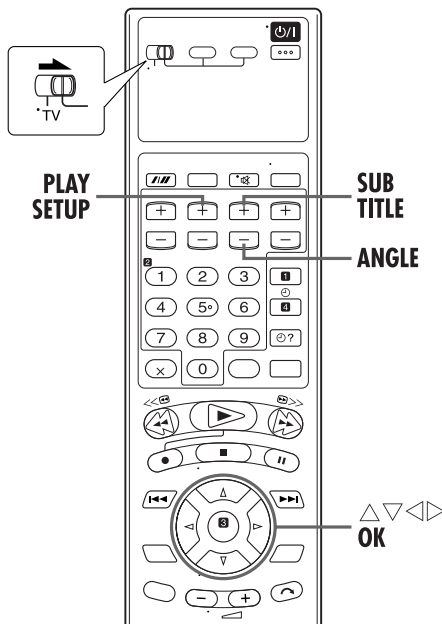

Произвольное воспроизведение



Вы можете воспроизводить все дорожки на диске в произвольном порядке.

1 Получите доступ к экранному указателю.

В режиме остановки дважды нажмите кнопку **PLAY SETUP**.

2 Выберите пункт меню.

Нажмите кнопки \triangleleft \triangleright , чтобы передвинуть RND. , а затем нажмите кнопку **OK**.

- Воспроизведение начинается в произвольном порядке.



- Чтобы остановить произвольное воспроизведение и выйти из этого режима, нажмите кнопку \blacksquare .
- Чтобы отменить режим произвольного воспроизведения, повторите действия пункта 2 во время произвольного воспроизведения. Нормальное воспроизведение возобновляется в текущей точке.

Чтобы очистить экранный указатель

Нажмите кнопку **PLAY SETUP**.

ПРИМЕЧАНИЯ:

- Во время произвольного воспроизведения одна и та же дорожка не будет воспроизводиться больше одного раза.
- Режим произвольного воспроизведения отменяется, когда воспроизведены все дорожки.

Выбор субтитров



Вы можете выбрать язык субтитров.

- Во время воспроизведения

Когда используется экранный указатель

1 Получите доступ к экранному указателю.

Нажмите кнопку **PLAY SETUP** дважды. На экране ТВ появляется экранный указатель.

2 Выберите пункт меню.

Нажмите кнопки \triangleleft \triangleright , чтобы передвинуть ... , а затем нажмите кнопку **OK**.

- Следующее всплывающее окно появляется под выбранным пунктом.

Пример (DVD): Из 3 записанных языков субтитров выбрана установка "ENGLISH".

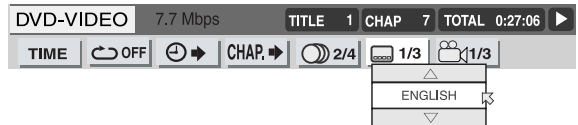

3 Выберите язык субтитров.

Повторно нажимайте кнопку \triangleup \triangleleft , чтобы выбрать нужный язык субтитров, а затем нажмите кнопку **OK**.

- При каждом нажатии кнопки, язык субтитров изменяется.

Чтобы очистить экранный указатель

Нажмите кнопку **PLAY SETUP**.

ПРИМЕЧАНИЯ:

- **Для DVD VIDEO**
Некоторые языки субтитров появляются во всплывающем окне. См. раздел "Список языковых кодов" (стр. 17).
- **Для SVCD**
Диск SVCD может содержать до четырех наборов субтитров. Нажатие кнопки **SUB TITLE** изменяет субтитры вне зависимости от того записаны субтитры или нет. (Субтитры не будут изменяться, если субтитры не записаны.)
- Когда в пункте 3 на экране ТВ высвечивается индикация "0", то язык субтитров не записан.

Когда используется кнопка SUB TITLE:

1 Получите доступ к меню.

Нажмите кнопку **SUB TITLE**.

- Следующее всплывающее окно появляется на экране ТВ.

Пример (DVD): Из 3 записанных языков субтитров выбрана установка "ENGLISH".

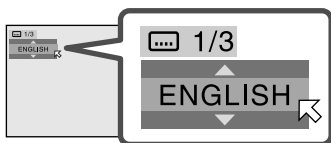

2 Выберите язык субтитров.

Повторно нажимайте кнопку $\triangle \nabla$ или **SUB TITLE**, чтобы выбрать нужный язык субтитров, а затем нажмите кнопку **OK**.

- При каждом нажатии кнопки, язык субтитров изменяется.
- Всплывающее окно исчезает, если не выполняется никаких операций в течение приблизительно 5 секунд.

ПРИМЕЧАНИЕ:

Когда в пункте 2 на экране ТВ высвечивается индикация "0", то язык субтитров не записан.

Выбор угла



Вы можете наслаждаться множеством углов сцены, если диск DVD VIDEO содержит фрагменты со "многими углами", в которых для съемки той же самой сцены под разными углами использовалось много камер.

Если диск содержит фрагменты со "многими углами", то в начале фрагмента со "многими углами" на экране ТВ появляется индикация "1/3", когда выбран режим "ON" для позиции "ON SCREEN GUIDE".

- Во время воспроизведения

Когда используется экранный указатель

1 Получите доступ к экранному указателю.

Нажмите кнопку **PLAY SETUP** дважды. На экране ТВ появляется экранный указатель.

2 Выберите пункт меню.

Нажмите кнопки $\triangle \nabla$, чтобы передвинуть 1/3 , а затем нажмите кнопку **OK**.

- Следующее всплывающее окно появляется под выбранным пунктом.

Пример: Из 3 записанных углов просмотра выбран первый угол просмотра.

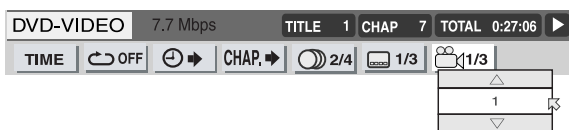

3 Выберите угол просмотра.

Повторно нажимайте кнопку $\triangle \nabla$, чтобы выбрать нужный угол просмотра, а затем нажмите кнопку **OK**.

- При каждом нажатии кнопки, угол сцены изменяется.

Чтобы очистить экранный указатель

Нажмите кнопку **PLAY SETUP**.

ПРИМЕЧАНИЕ:

Когда в пункте 3 на экране ТВ высвечивается индикация "0", то текущая сцена записана без нескольких углов.

Когда используется кнопка ANGLE:

1 Получите доступ к меню.

Нажмите кнопку **ANGLE**.

- Следующее всплывающее окно появляется на экране ТВ.

Пример: Из 3 записанных углов просмотра выбран первый угол просмотра.

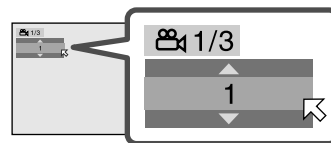

2 Выберите угол просмотра.

Повторно нажимайте кнопку $\triangle \nabla$ или **ANGLE**, чтобы выбрать нужный угол просмотра, а затем нажмите кнопку **OK**.

- При каждом нажатии кнопки, угол сцены изменяется.
- Всплывающее окно исчезает, если не выполняется никаких операций в течение приблизительно 5 секунд.

Пример:

1/3 → 2/3 → 3/3 → (Возвращается на начало)

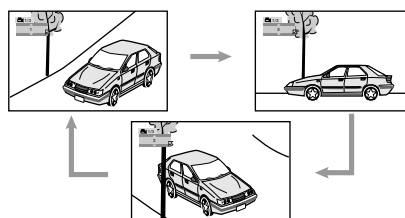

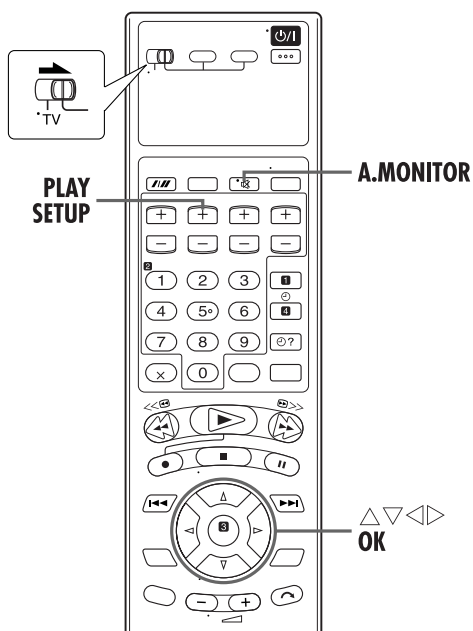

Выбор языка озвучивания



Некоторые диски DVD содержат несколько языков озвучивания. Вы можете выбрать языка озвучивания видеофильмов (DVD VIDEO).

- Во время воспроизведения

Когда используется экранный указатель

1 Получите доступ к экранному указателю.

Нажмите кнопку **PLAY SETUP** дважды. На экране ТВ появляется экранный указатель.

2 Выберите пункт меню.

Нажмите кнопки $\triangleleft \triangleright$, чтобы передвинуть Ⓞ к Ⓞ , а затем нажмите кнопку **OK**.

- Следующее всплывающее окно появляется под выбранным пунктом.

Пример: Из 4 записанных языков озвучивания выбрана установка "ENGLISH".

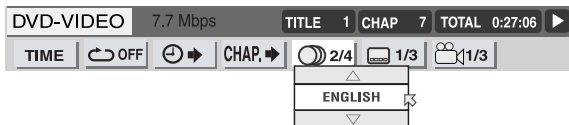

3 Выберите язык озвучивания.

Повторно нажимайте кнопку $\triangle \nabla$, чтобы выбрать нужный язык озвучивания, а затем нажмите кнопку **OK**.

- При каждом нажатии кнопки, язык озвучивания изменяется.

Чтобы очистить экранный указатель
Нажмите кнопку **PLAY SETUP**.

ПРИМЕЧАНИЯ:

- Аббревиатура некоторых языков озвучивания появляется в всплывающем окне. См. раздел "Список языковых кодов" (стр. 17).
- Если на экране ТВ появляется индикация "Ⓞ", текущий диск не содержит нескольких языков озвучивания.

Когда используется кнопка **A.MONITOR**:

1 Получите доступ к меню.

Нажмите кнопку **A.MONITOR**.

- Следующее всплывающее окно появляется на экране ТВ.

Пример: Из 3 записанных языков озвучивания выбрана установка "ENGLISH".

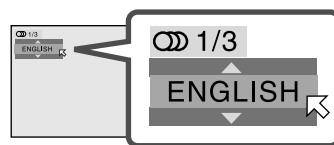

2 Выберите язык озвучивания.

Повторно нажимайте кнопку $\triangle \nabla$ или **A.MONITOR**, чтобы выбрать нужный язык озвучивания, а затем нажмите кнопку **OK**.

- При каждом нажатии кнопки, язык озвучивания изменяется.
- Всплывающее окно исчезает, если не выполняется никаких операций в течение приблизительно 5 секунд.

ПРИМЕЧАНИЕ:

Аббревиатура некоторых языков озвучивания появляется в всплывающем окне. См. раздел "Список языковых кодов" (стр. 17).

Выбор аудиоканала



Когда Вы воспроизводите определенные диски с караоке (DVD/Video CD/SVCD), Вы можете наслаждаться караоке с помощью выбора аудиоканала для воспроизведения.

- Звук каждого аудиоканала зависит от содержания диска.
- Во время воспроизведения

Когда используется экранный указатель

1 Получите доступ к экранному указателю.

Нажмите кнопку **PLAY SETUP** дважды. На экране ТВ появляется экранный указатель.

2 Выберите пункт меню.

Нажмите кнопки \triangleleft \triangleright , чтобы передвинуть CD к ST , а затем нажмите кнопку **OK**.

- Следующее всплывающее окно появляется под выбранным пунктом.

Пример: Из 3 записанных аудиоканалов выбрана установка "ST" (стерео).

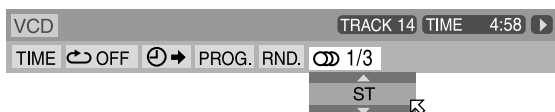

3 Выберите аудиоканал.

Повторно нажимайте кнопку \triangle ∇ , чтобы выбрать нужный аудиоканал, а затем нажмите кнопку **OK**.

- При каждом нажатии кнопки, аудиоканал изменяется.

Чтобы очистить экранный указатель

Нажмите кнопку **PLAY SETUP**.

Когда используется кнопка **A.MONITOR**:

1 Получите доступ к меню.

Нажмите кнопку **A.MONITOR**.

- Следующее всплывающее окно появляется на экране ТВ.

Пример: Из 3 записанных аудиоканалов выбрана установка "ST" (стерео).

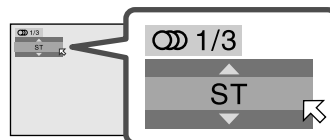

2 Выберите аудиоканал.

Повторно нажимайте кнопку \triangle ∇ или **A.MONITOR**, чтобы выбрать нужный аудиоканал, а затем нажмите кнопку **OK**.

- При каждом нажатии кнопки, аудиоканал изменяется.
- Всплывающее окно исчезает, если не выполняется никаких операций в течение приблизительно 5 секунд.

Для Video CD

ST \rightarrow L \rightarrow R \rightarrow (Возвращается на начало)

- | | |
|-----|---|
| ST: | Для прослушивания нормального стерео воспроизведения. |
| L: | Для прослушивания только L (левого) аудиоканала. |
| R: | Для прослушивания только R (правого) аудиоканала. |

Для SVCD

ST 1 \rightarrow ST 2 \rightarrow L 1 \rightarrow R 1 \rightarrow L 2 \rightarrow R 2 \rightarrow (Возвращается на начало)

- | | |
|------------|--|
| ST 1/ST 2: | Для прослушивания нормального стерео воспроизведения канала ST 1 или ST 2. |
| L 1/L 2: | Для прослушивания аудио канала L (левого) 1 или 2. |
| R 1/R 2: | Для прослушивания аудио канала R (правого) 1 или 2. |

Блокировка со стороны родителей

Эта функция ограничивает воспроизведение дисков DVD VIDEO, которые содержат сцены насилия (и другие), в соответствии с уровнем, установленным пользователем. Например, если видеofilm, который включает сцены насилия, поддерживает функцию блокировки со стороны родителей, то такие сцены, которые Вы не хотите показывать детям, могут быть вырезаны или заменены другими сценами.

- Включите ТВ и выберите видеоканал (или аудио/видео режим).
- Передвиньте переключатель TV/VCR/DVD вправо.

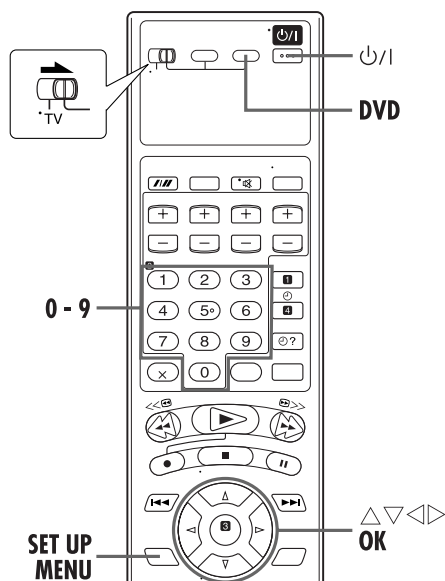

Чтобы установить блокировку со стороны родителей в первый раз

1 Включите аппарат.

Нажмите кнопку P/1 .

2 Выберите деку DVD.

На аппарате

Повторно нажимайте кнопку VCR/DVD так, чтобы загорелся индикатор DVD.

На ПДУ

Нажмите кнопку DVD так, чтобы загорелся индикатор DVD.

3 Получите доступ к экрану меню установки DVD.

- 1 Нажмите кнопку SET UP MENU.
- 2 Нажмите кнопку $\leftarrow \triangleright$, чтобы выбрать положение "OTHERS".

4 Получите доступ к меню "PARENTAL LOCK".

Повторно нажимайте кнопки $\Delta \nabla$, чтобы передвинуть $\leftarrow \triangleright$ к "PARENTAL LOCK", а затем нажмите кнопку OK.

- На экране ТВ появляется вспомогательное меню "PARENTAL LOCK".
- Доступ к меню "PARENTAL LOCK" можно получить только в режиме остановки, когда диск DVD загружен в аппарат.

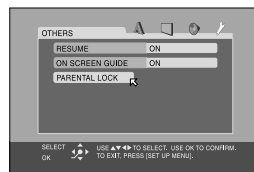

5 Получите доступ к меню кода страны.

Повторно нажимайте кнопки $\Delta \nabla$, чтобы передвинуть $\leftarrow \triangleright$ к "COUNTRY CODE", а затем нажмите кнопку OK.

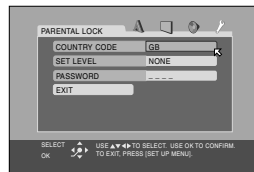

6 Выберите код страны.

Повторно нажимайте кнопки $\Delta \nabla$, чтобы передвинуть $\leftarrow \triangleright$ для выбора кода страны, а затем нажмите кнопку OK.

- См. раздел "Список кодов стран/районов для функции блокировки со стороны родителей" (стр. 46).
- Индикация $\leftarrow \triangleright$ перемещается к пункту "SET LEVEL".

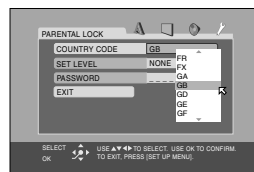

7 Выберите уровень.

Нажмите кнопку OK, затем повторно нажимайте кнопки $\Delta \nabla$, чтобы передвинуть $\leftarrow \triangleright$ для выбора уровня ограничения, а затем нажмите кнопку OK.

- Индикация $\leftarrow \triangleright$ перемещается к пункту "PASSWORD".
- Чем меньше значение уровня, тем более строгим является уровень блокировки со стороны родителей.
- Выберите установку "NONE" для отмены этой функции.

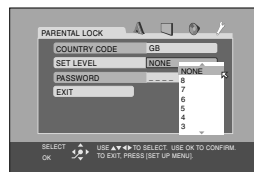

8 Введите пароль.

Нажмите цифровые кнопки, чтобы ввести 4-значный номер в качестве Вашего пароля, а затем нажмите кнопку OK.

- Индикация $\leftarrow \triangleright$ перемещается к пункту "EXIT".

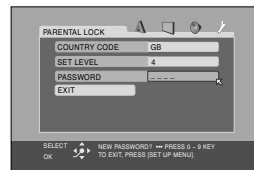

9 Возвратиться к экрану меню OTHERS.

Нажмите кнопку **OK**.

- Восстанавливается меню “OTHERS”.

Чтобы вернуться к нормальному экрану

Нажмите кнопку **SET UP MENU**.

ПРИМЕЧАНИЕ:

Запомните Ваш пароль или запишите его.

Чтобы изменить установки

Вы можете позднее вручную изменить установки блокировки со стороны родителей.

1 Получите доступ к экрану блокировки со стороны родителей.

- 1 Нажмите кнопку **SET UP MENU**.
 - 2 Нажмите кнопку $\triangleleft \triangleright$, чтобы выбрать положение “OTHERS”.
 - 3 Повторно нажимайте кнопки $\triangle \nabla$, чтобы передвинуть \mathbb{K} к “PARENTAL LOCK”, а затем нажмите кнопку **OK**.
- На экране ТВ появляется вспомогательное меню “PARENTAL LOCK”.
 - Перед тем, как Вы введете Ваш пароль, Вы можете передвинуть индикацию \mathbb{K} только к пункту “PASSWORD” или “EXIT”.

2 Введите пароль.

Нажмите соответствующие **цифровые кнопки**, чтобы ввести 4-значный пароль, а затем нажмите кнопку **OK**. Если Вы введете неправильный пароль, внизу экрана ТВ появляется индикация “WRONG! RETRY..”. Введите правильный пароль.

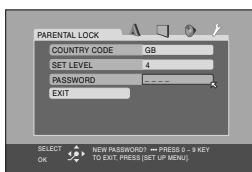

3 Измените код страны.

Нажмите кнопку $\triangle \nabla$, чтобы выбрать код страны, а затем нажмите кнопку **OK**.

- См. раздел “Список кодов стран/районов для функции блокировки со стороны родителей” (стр. 46).
- Когда Вы изменяете код страны, Вы должны выбрать установленный уровень.

4 Измените установленный уровень.

Нажмите кнопку $\triangle \nabla$, чтобы выбрать нужный уровень, а затем нажмите кнопку **OK**.

5 Введите новый пароль.

Нажмите соответствующие **цифровые кнопки**, чтобы ввести 4-значный пароль, а затем нажмите кнопку **OK**.

- Пароль, введенный в этом пункте, становится новым паролем. Если Вы не меняете пароль, введите тот же самый пароль, как в пункте 2.
- Даже если Вы хотите изменить только код страны и/или установленный уровень, не забудьте ввести пароль после изменения кода страны и/или установленного уровня. В противном случае, установки нового кода страны и/или установленного уровня не будут эффективными.

6 Возвратиться к нормальному экрану.

Нажмите кнопку **SET UP MENU**.

ПРИМЕЧАНИЯ:

- Если Вы введете неправильный пароль более 3 раз в пункте 2 выше, то стрелка автоматически переместится на “EXIT”, и кнопки $\triangle \nabla$ не будут работать.
- Если Вы забудете Ваш пароль, введите “8888” в пункте 2.

Чтобы временно высвободить блокировку со стороны родителей

Когда Вы установите строгий уровень блокировки со стороны родителей, то некоторые диски могут вовсе не воспроизводиться. Когда Вы вставите такой диск и попытаетесь его воспроизвести, то на экране ТВ появится следующий экран блокировки со стороны родителей, спрашивая Вас, не хотите ли Вы временно высвободить блокировку со стороны родителей.

1 Получите доступ к экрану пароля.

- 1 Поместите диск в лоток для дисков.
- Если уровень диска выше, чем выбранный установленный уровень, появится следующий экран.
- 2 Нажмите кнопки $\triangle \nabla$, чтобы передвинуть \mathbb{K} к “TEMPORARY RELEASE”, а затем нажмите кнопку **OK**.
- Если Вы выберете позицию “NOT RELEASE”, Вы не можете воспроизводить такой диск.

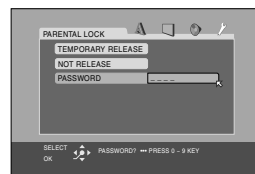

2 Введите пароль.

Нажмите соответствующие **цифровые кнопки**, чтобы ввести 4-значный пароль, а затем нажмите кнопку **OK**.

- Если Вы введете неправильный пароль, на экране ТВ появляется индикация “WRONG! RETRY..”. Введите правильный пароль.
- Если Вы введете правильный пароль, блокировка со стороны родителей высвобождается и аппарат начинает воспроизведение.

ПРИМЕЧАНИЯ:

- Если Вы введете неправильный пароль более 3 раз в пункте 2 выше, то стрелка автоматически переместится на “NOT RELEASE”, и кнопки $\triangle \nabla$ не будут работать. В таком случае, нажмите кнопку **OK**, а затем нажмите кнопку \blacktriangle , чтобы извлечь диск.
- Если Вы забудете Ваш пароль, введите “8888” в пункте 2.

Список кодов стран/районов для функции блокировки со стороны родителей

AD	Андорра	ES	Испания
AE	Объедин. Арабские Эмир.	ET	Эфиопия
AF	Афганистан	FI	Финляндия
AG	Антигуа и Барбуда	FJ	Фиджи
AI	Антуйла	FK	Фолклендские о-ва
AL	Албания	FM	Микронезия (Федеральный Штат)
AM	Армения	FO	Фаросские о-ва
AN	Голландские высоты	FR	Франция
AO	Ангола	FX	Франция, Метрополия
AQ	Антарктида	GA	Габон
AR	Аргентина	GB	Великобритания
AS	Американские Самоа	GD	Гренада
AT	Австрия	GE	Грузия
AU	Австралия	GF	Французская Гвиана
AW	Аруба	GH	Гана
AZ	Азербайджан	GI	Гибралтар
BA	Босния и Герцеговина	GL	Гренландия
BB	Барбадос	GM	Гамбия
BD	Бангладеш	GN	Гвинея
BE	Бельгия	GP	Гваделупа
BF	Буркина Фасо	GQ	Экватор. Гвинея
BG	Болгария	GR	Греция
BH	Бахрейн	GS	Южная Джорджия и Южно-Сэндвич. о-ва
BI	Бурундия	GT	Гватемала
BJ	Бенин	GU	Гуам
BM	Бермуды	GW	Гвинея-Биссау
BN	Бруней Даруссалам	GY	Гауна
BO	Боливия	HK	Гонконг
BR	Бразилия	HM	О-ва Гловы и о-в Макдональда
BS	Багамы	HN	Гондурас
BT	Бутан	HR	Хорватия
BV	Остров Боувэ	HT	Гаити
BW	Ботсвана	HU	Венгрия
BY	Белоруссия	ID	Индонезия
BZ	Белиз	IE	Ирландия
CA	Канада	IL	Израиль
CC	Кокосовые о-ва	IN	Индия
CF	Центр. Африк. Респ.	IO	Британ. Территория Индийского океана
CG	Конго	IQ	Ирак
CH	Швейцария	IR	Иран (Исламская Респ.)
CI	Кот-д'Ивуар	IS	Исландия
CK	Острова Кука	IT	Италия
CL	Чили	JM	Ямайка
CM	Камерун	JO	Иордания
CN	Китай	JP	Япония
CO	Колумбия	KE	Кения
CR	Коста-Рика	KG	Киргизстан
CU	Куба	KH	Камбоджи
CV	Кабо-Верде	KI	Кирибату
CX	Остров Рождества	KM	Коморос
CY	Кипр	KN	Святой Ките и Нэвис
CZ	Чешская Республика	KP	Корея, Народная Демократ. Респ.
DE	Германия	KR	Респ. Корея
DJ	Джибути	KW	Кувейт
DK	Дания	KY	Кайманские о-ва
DM	Доминика	KZ	Казахстан
DO	Доминиканская Респ.	LA	Лаосская Народная Демокр. Республика
DZ	Алжир	LB	Ливан
EC	Эквадор		
EE	Эстония		
EG	Египет		
EH	Западная Сахара		
ER	Эритрея		

LC	Святая Лучия
LI	Лихтенштейн
LK	Шри-Ланка
LR	Либерия
LS	Лесото
LT	Литва
LU	Люксембург
LV	Латвия
LY	Ливийская Джамахирия
MA	Марокко
MC	Монако
MD	Республика Молдова
MG	Мадагаскар
MH	Маршалские о-ва
ML	Мали
MM	Мьянма
MN	Монголия
MO	Макау
MP	Северн. Марианские о-ва
MQ	Мартиник
MR	Мавритания
MS	Монсерат
MT	Мальта
MU	Маврикий
MV	Мальдивы
MW	Малави
MX	Мексика
MY	Малайзия
MZ	Мозамбик
NA	Намибия
NC	Новая Каледония
NE	Нигер
NF	Норфолкские о-ва
NG	Нигерия
NI	Никарагуа
NL	Нидерланды
NO	Норвегия
NP	Непал
NR	Науру
NU	Нию
NZ	Новая Зеландия
OM	Оман
PA	Панама
PE	Перу
PF	Франц. Полинезия
PG	Папуа Новая Гвинея
PH	Филиппины
PK	Пакистан
PL	Польша
PM	Святой Пьер и Макаэлен
PN	Питкэрн
PR	Пуэрто-Рико
PT	Португалия
PW	Палау
PY	Парагвай
QA	Катар
RE	Реюньон
RO	Румыния
RU	Российская Федерация
RW	Руанда

SA	Саудовская Аравия
SB	Соломоновы о-ва
SC	Сейшелы
SD	Судан
SE	Швеция
SG	Сингапур
SH	Святая Елена
SI	Словения
SJ	Свалборд и Жан Майен
SK	Словакия
SL	Сьерра Леона
SM	Сан Марино
SN	Сенегал
SO	Сомали
SR	Суринам
ST	Сан-Томе и Принсипи
SV	Эль Сальвадор
SY	Сирийская Араб. Респ.
SZ	Свазиленд
TC	Туркские и Кокосовые о-ва
TD	Чад
TF	Франц. Южные Территор.
TG	Того
TH	Таиланд
TJ	Таджикистан
TK	Токелау
TM	Туркменистан
TN	Тунис
TO	Тонга
TP	Восточный Тимор
TR	Турция
TT	Тринидад и Тобаго
TV	Тувалу
TW	Тайвань
TZ	Объединенная Республика Танзания
UA	Украина
UG	Уганда
UM	Минорские близлеж. о-ва Соед. Штатов
US	Соединенные Штаты
UY	Уругвай
UZ	Узбекистан
VA	Государство Ватикан
VC	Святой Винсент и Гренадины
VE	Венесуэла
VG	Вирджинские о-ва (Брит.)
VI	Вирджинские о-ва (США)
VN	Вьетнам
VU	Вануати
WF	О-ва Уэльс и Футуна
WS	Самоа
YE	Йемен
YT	Майотте
YU	Югославия
ZA	Южная Африка
ZM	Замбия
ZR	Заир
ZW	Зимбабве

О дисках MP3

Этот аппарат может воспроизводить диски CD, записанные в формате MP3 (в этом руководстве мы называем такие диски как диски MP3). Операции для дисков MP3 подобны операциям для дисков Audio CD, хотя имеются некоторые ограничения и отличия.

Что такое MP3?

MP3 – это аббревиатура “MPEG1 Audio Layer 3”. MPEG Audio – это спецификация сжатия, которая сжимает только звуковую часть. Этот метод сжатия изображения используется для DVD или Video CD и т.д. Аудио данные сжимаются с соотношением приблизительно 1/10.

На диске MP3 каждый материал (песня) записывается на отдельную Дорожку (файл), которая обычно принадлежит к Группе (папке).

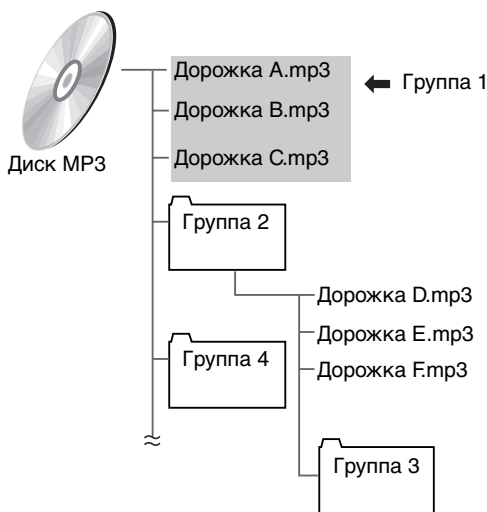

Этот аппарат может различить до 99 групп и до 150 дорожек на группу.

Если диск содержит дорожек больше, чем приведенное выше ограничение, аппарат прекращает распознавать дорожки, когда число распознанных дорожек достигает ограничения, и последующие дорожки игнорируются.

Этот аппарат также игнорирует любые файлы на диске, отличающиеся от MP3.

ПРИМЕЧАНИЯ относительно создания личного диска MP3 с использованием диска CD-R/CD-RW:

- Выберите в качестве формата диска формат “ISO 9660”.
- Завершите диск.

ПРИМЕЧАНИЯ:

- Некоторые диски могут не воспроизводиться или требуется некоторое время, чтобы начать воспроизведение, из-за характеристик диска или условий записи.
- Аппарат не поддерживает диски, записанные в пакетном режиме.
- Если имеются какие-либо дорожки (файлы), которые сохранены непосредственно на диске и не принадлежат ни к какой группе (директории), аппарат распознает их как принадлежащие к независимой группе.
- Аппарат воспроизводит группы/дорожки на диске MP3 в алфавитном порядке.
- Например, если на диске существует три названия групп [первая], [вторая] и [третья], то порядок воспроизведения будет [вторая], [первая], а затем [третья]. Дорожки в группе воспроизводятся таким же образом.
- Поэтому приобретенный диск MP3 может воспроизводиться в порядке, отличном от порядка, напечатанного на упаковке.

Контрольный дисплей MP3

На экране ТВ появляется контрольный дисплей MP3 и начинается воспроизведение, когда загружен диск MP3.

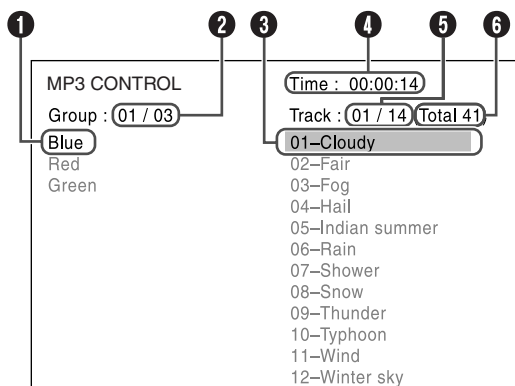

- 1 Текущая группа
- 2 Номер текущей группы/полное количество групп на диске
- 3 Текущая дорожка
- 4 Истекшее время воспроизведения текущей дорожки (Истекшее время воспроизведения показывается только во время воспроизведения.)
- 5 Номер текущей дорожки/полное количество дорожек в текущей группе
- 6 Полное количество дорожек на диске

Воспроизведение MP3

MP3

Используя контрольный дисплей MP3, Вы можете искать и воспроизводить нужные группы и дорожки.

- Включите ТВ и выберите видеоканал (или аудио/видео режим).
- Передвиньте переключатель TV/VCR/DVD вправо.

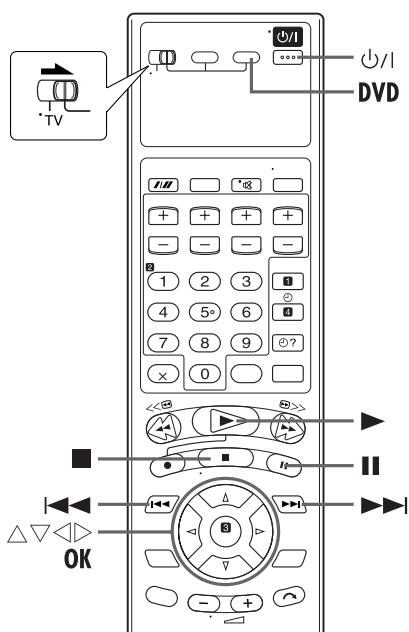
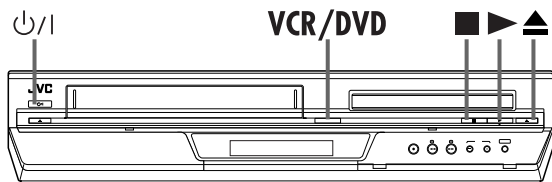

Использование контрольного дисплея MP3

1 Включите аппарат.

Нажмите кнопку **power/TV**.

2 Выберите деку DVD.

На аппарате

Повторно нажимайте кнопку **VCR/DVD** так, чтобы загорелся индикатор DVD.

На пДУ

Нажмите кнопку **DVD** так, чтобы загорелся индикатор DVD.

3 Выберите режим.

Перед загрузкой диска следует выбрать режим "MP3" для позиции "MP3/JPEG". (стр. 66)

- Если диск уже помещен, Вы не можете получить доступ к экрану установки DVD и на ТВ экране появляется индикация "O".

4 Загрузите диск.

- 1 Нажмите кнопку **power/TV** на деке DVD, чтобы открыть лоток для дисков.
- 2 Поместите диск MP3 в лоток для дисков.
 - Относительно подробностей обращайтесь к разделу "Загрузка диска" (стр. 5).
- 3 Нажмите кнопку **power/TV** на деке DVD, чтобы закрыть лоток для дисков.
 - На экране ТВ появляется контрольный дисплей MP3, когда загружен диск MP3. (стр. 48)

5 Выберите группу.

Нажмите кнопку **left/right**, чтобы выбрать нужную группу.

6 Иницируйте воспроизведение.

Нажмите кнопку **up/down**, чтобы выбрать нужную дорожку, а затем нажмите кнопку **OK** или **right**.

- Вы можете осуществить пропуск дорожки сквозь группу. Нажмите кнопку **right**, чтобы осуществить пропуск к первой дорожке следующей группы, когда выбрана последняя дорожка текущей группы.

7 Выполните паузу воспроизведения.

Нажмите кнопку **stop**.

- Для возобновления нормального воспроизведения нажмите кнопку **right**.

8 Остановите воспроизведение.

Нажмите кнопку **stop**. Нажмите кнопку **power/TV** на деке DVD, чтобы открыть лоток для дисков, затем извлеките диск.

ПРИМЕЧАНИЯ:

- Кнопки **right**, **stop**, **stop**, **left** и **right** функционируют также, как и для дисков Audio CD, однако, кнопки **left** и **right** не функционируют для воспроизведения MP3.
- Режимы возобновления воспроизведения, программного воспроизведения или произвольного воспроизведения также не функционируют для воспроизведения MP3.

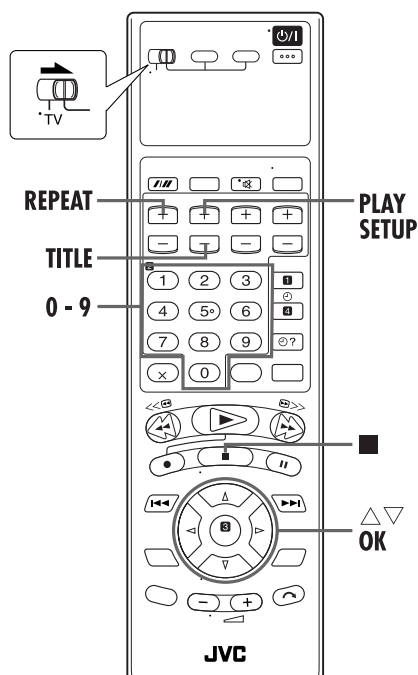

Выбор группы/дорожки

Чтобы начать воспроизведение, задав номер группы/дорожки

- 1 Нажмите кнопку **TITLE**.
- 2 Нажмите **цифровые кнопки** (0–10, +10), чтобы ввести номер группы.
- 3 Нажмите **цифровые кнопки** (0–10, +10), чтобы ввести номер дорожки.

Пример:

Чтобы выбрать 3: Нажмите кнопку 3.

Чтобы выбрать 14: Нажмите кнопку +10, затем кнопку 4.

Чтобы выбрать 20: Нажмите кнопку +10, затем кнопку 10.
Или нажмите дважды кнопку +10, затем кнопку 0.

Чтобы выбрать 24: Нажмите кнопку +10, +10, затем кнопку 4.

Чтобы выбрать 110: Нажмите кнопку +10 десять раз, затем кнопку 10.

- На индикации номера дорожки появляется введенный номер, и воспроизведение начинается с дорожки, которую Вы задали.

Повторное воспроизведение

Вы можете повторить воспроизведение текущей группы, дорожки или всех групп.

- Во время, когда на ТВ высвечивается контрольный дисплей MP3:

1 Получите доступ к режиму повтора.

Во время воспроизведения нажмите кнопку **PLAY SETUP**.

- На контрольном дисплее MP3 высвечивается текущий режим повтора.

2 Выберите режим.

Нажмите кнопку $\triangle \nabla$, чтобы выбрать нужный режим повтора, а затем нажмите кнопку **OK**.

- При каждом нажатии кнопки **REPEAT**, режим изменяется следующим образом:
TRACK → GROUP → ALL → OFF (Нет индикации) → (Возвращается на начало)

TRACK:	Текущая дорожка воспроизводится повторно.
GROUP:	Все дорожки текущей группы воспроизводятся повторно.
ALL:	Все дорожки воспроизводятся повторно.
OFF (Нет индикации):	Каждая дорожка воспроизводится один раз.

- Чтобы остановить повторное воспроизведение, нажмите кнопку **■**.
- Чтобы отменить повторное воспроизведение, повторно нажимайте кнопку **REPEAT** до тех пор, пока на экране ТВ не исчезнет индикация режима повторного воспроизведения.
- Вы можете также выйти из режима повторного воспроизведения в следующих случаях:
 - Нажмите кнопку \blacktriangle , чтобы открыть лоток для дисков.
 - Выключите аппарат.

Чтобы вернуться к контрольному дисплею MP3
Нажмите кнопку **■**.

О дисках JPEG

Этот аппарат может воспроизводить диски CD, записанные в формате JPEG (в этом руководстве мы называем такие диски, как диски JPEG).
Операции для дисков JPEG подобны операциям для дисков Audio CD, хотя имеются некоторые ограничения и отличия.

Что такое JPEG?

JPEG – это аббревиатура “Joint Photographic Expert Group”. JPEG – это система сжатия данных стоп-кадров.

На диске JPEG каждое изображение записывается как файл, который обычно принадлежит к Группе (папке).

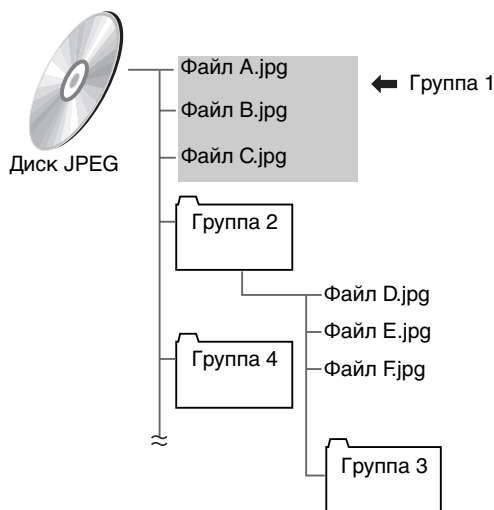

Этот аппарат может различить до 99 групп и до 150 файлов на группу.
Если диск содержит файлов больше, чем приведенное выше ограничение, аппарат прекращает распознавать файлы, когда число распознанных файлов достигает ограничения, и последующие файлы игнорируются. Этот аппарат также игнорирует любые файлы на диске, отличающиеся от JPEG.

ПРИМЕЧАНИЯ относительно создания личного диска JPEG с использованием диска CD-R/CD-RW:

- Выберите в качестве формата диска формат “ISO 9660”.
- Завершите диск.

ПРИМЕЧАНИЯ:

- Мы рекомендуем записывать файлы с разрешением 640 x 480. (Если файл записан с разрешением больше, чем 640 x 480, то потребуется больше времени, чтобы высветить его.)
- Этот аппарат может воспроизводить файлы только основного (baseline) формата JPEG*. Файлы построчного (progressive) формата JPEG* или формата без потерь (lossless) JPEG* не могут воспроизводиться.
- * Основной (baseline) формат JPEG: Используется для цифровых камер, web-приложений, и т.д.
Построчный (progressive) формат JPEG: Используется для web-приложений.
Формат без потерь (lossless) JPEG: Устаревший тип и в настоящее время используется редко.
- Некоторые файлы на диске JPEG могут воспроизводиться искаженно.
- Некоторые диски могут не воспроизводиться или требуется некоторое время, чтобы начать воспроизведение, из-за характеристик диска или условий записи.
- Аппарат не поддерживает диски, записанные в пакетном режиме.
- Если имеются какие-либо файлы, которые сохранены непосредственно на диске и не принадлежат ни к какой группе (директории), аппарат распознает их как принадлежащие к независимой группе.
- Аппарат воспроизводит группы/файлы на диске JPEG в алфавитном порядке.
- Например, если на диске существует три названия групп [первая], [вторая] и [третья], то порядок воспроизведения будет [вторая], [первая], а затем [третья]. Файлы в группе воспроизводятся таким же образом.
- Поэтому приобретенный диск JPEG может воспроизводиться в порядке, отличном от порядка, напечатанного на упаковке.

Контрольный дисплей JPEG

На экране ТВ появляется контрольный дисплей JPEG и начинается воспроизведение, когда загружен диск JPEG.

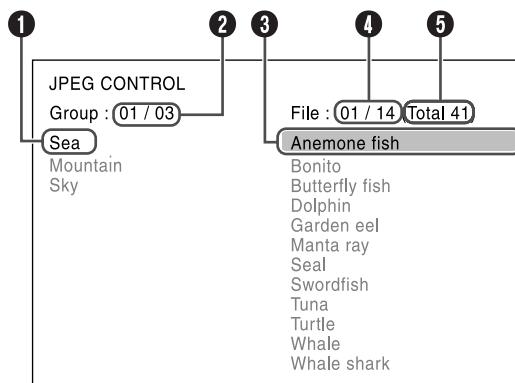

- 1 Текущая группа
- 2 Номер текущей группы/полное количество групп на диске
- 3 Текущий файл
- 4 Номер текущего файла/полное количество файлов в текущей группе
- 5 Полное количество файлов на диске

Воспроизведение JPEG

JPEG

Используя контрольный дисплей JPEG, Вы можете искать и воспроизводить нужные группы и файлы.

- Включите ТВ и выберите видеоканал (или аудио/видео режим).
- Передвиньте переключатель TV/VCR/DVD вправо.

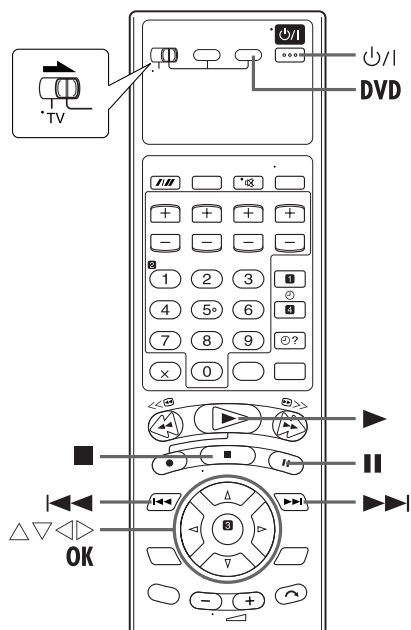
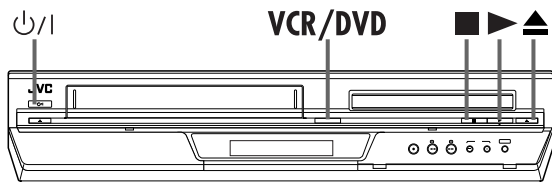

Использование контрольного дисплея JPEG

1 Включите аппарат.

Нажмите кнопку I/O.

2 Выберите деку DVD.

На аппарате

Повторно нажимайте кнопку VCR/DVD так, чтобы загорелся индикатор DVD.

На ПДУ

Нажмите кнопку DVD так, чтобы загорелся индикатор DVD.

3 Выберите режим.

Перед загрузкой диска следует выбрать режим "JPEG" для позиции "MP3/JPEG". (☞ стр. 66)

- Если диск уже помещен, Вы не можете получить доступ к экрану установки DVD и на ТВ экране появляется индикация "O".

4 Загрузите диск.

- 1 Нажмите кнопку ▲ на деке DVD, чтобы открыть лоток для дисков.
- 2 Поместите диск JPEG в лоток для дисков.
 - Относительно подробностей обращайтесь к разделу "Загрузка диска" (☞ стр. 5).
- 3 Нажмите кнопку ▲ на деке DVD, чтобы закрыть лоток для дисков.
 - На экране ТВ появляется контрольный дисплей JPEG, когда загружен диск JPEG. (☞ стр. 51)

5 Выберите группу.

Нажмите кнопку ◀ ▶, чтобы выбрать нужную группу.

6 Иницируйте воспроизведение.

Нажмите кнопку △▽, чтобы выбрать нужный файл, а затем нажмите кнопку OK или ▶.

- Вы можете осуществить пропуск файла сквозь группу. Нажмите кнопку ▶▶, чтобы осуществить пропуск к первому файлу следующей группы, когда выбран последний файл текущей группы.

Воспроизведение показа слайдов начинается с выбранного файла.

- После выбора файла нажмите кнопку ▶, чтобы начать воспроизведение показа слайдов с выбранного файла, или нажмите кнопку OK, чтобы показать выбранный файл.

7 Выполните паузу воспроизведения.

Нажмите кнопку ||.

- Для возобновления нормального воспроизведения нажмите кнопку ▶.

8 Остановите воспроизведение.

Нажмите кнопку ■. Нажмите кнопку ▲ на деке DVD, чтобы открыть лоток для дисков, затем извлеките диск.

ПРИМЕЧАНИЯ:

- Кнопки ▶, ■, ||, ◀◀ и ▶▶ функционируют также, как и для дисков Audio CD, однако, кнопки ◀◀ и ▶▶ не функционируют для воспроизведения JPEG.
- Режимы возобновления воспроизведения, программного воспроизведения или произвольного воспроизведения также не функционируют для воспроизведения JPEG.

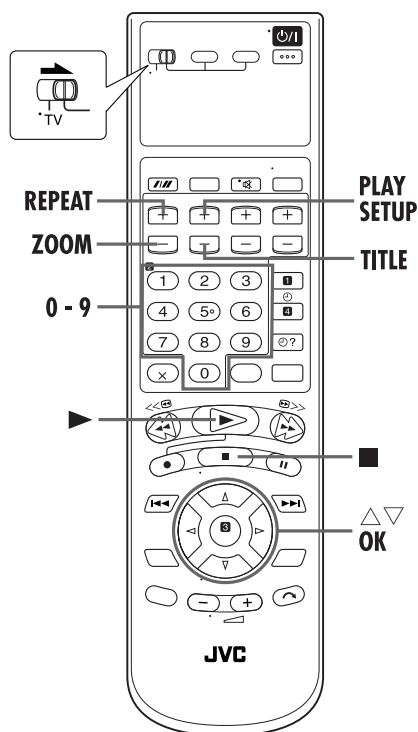

Повторное воспроизведение

Вы можете повторить воспроизведение текущей группы, файла или всех групп.

- Во время, когда на ТВ высвечивается контрольный дисплей JPEG:

1 Получите доступ к режиму повтора.

Нажмите кнопку **PLAY SETUP** во время, когда высвечивается контрольный экран JPEG.

- На контрольном дисплее JPEG высвечивается текущий режим повтора.

2 Выберите режим.

Нажмите кнопку $\Delta \nabla$, чтобы выбрать нужный режим повтора, а затем нажмите кнопку **OK**.

- При каждом нажатии кнопки **REPEAT**, режим изменяется следующим образом:
GROUP → ALL → OFF (Нет индикации) → (Возвращается на начало)

GROUP:	Все файлы текущей группы воспроизводятся повторно.
ALL:	Все файлы воспроизводятся повторно.
OFF (Нет индикации):	Каждый файл воспроизводится один раз.

3 Иницируйте воспроизведение.

Нажмите кнопку **▶**.

- Чтобы остановить повторное воспроизведение, нажмите кнопку **■**.
- Чтобы отменить повторное воспроизведение, повторно нажимайте кнопку **REPEAT** до тех пор, пока на экране ТВ не исчезнет индикация режима повторного воспроизведения.
- Вы можете также выйти из режима повторного воспроизведения в следующих случаях:
 - Нажмите кнопку \blacktriangle , чтобы открыть лоток для дисков.
 - Выключите аппарат.

Чтобы вернуться к контрольному дисплею JPEG

Нажмите кнопку **■**.

Трансфокатор

Во время воспроизведения нажмите кнопку **ZOOM**.

- Когда Вы хотите увеличить изображение во время воспроизведения показа слайдов, нажмите сначала кнопку **II**, потом нажмите кнопку **ZOOM**.
- Относительно подробностей обращайтесь к разделу "Трансфокатор" (стр. 33).

Выбор группы/файла

Чтобы начать воспроизведение показа слайдов, задав номер группы/файла

- 1 Нажмите кнопку **TITLE**.
- 2 Нажмите **цифровые кнопки** (0–10, +10), чтобы ввести номер группы.
- 3 Нажмите **цифровые кнопки** (0–10, +10), чтобы ввести номер файла.

Пример:

- Чтобы выбрать 3: Нажмите кнопку 3.
- Чтобы выбрать 14: Нажмите кнопку +10, затем кнопку 4.
- Чтобы выбрать 20: Нажмите кнопку +10, затем кнопку 10. Или нажмите дважды кнопку +10, затем кнопку 0.
- Чтобы выбрать 24: Нажмите кнопку +10, +10, затем кнопку 4.
- Чтобы выбрать 110: Нажмите кнопку +10 десять раз, затем кнопку 10.

- Воспроизведение показа слайдов начинается с выбранного Вами файла.
- Чтобы высветить только выбранный файл, нажмите кнопку **OK**. Чтобы начать воспроизведение показа слайдов с этого файла, снова нажмите кнопку **OK**.

Монтаж с видеокамеры

Вы можете использовать видеокамеру в качестве воспроизводящего источника и Ваш аппарат в качестве записывающего аппарата.

Передвиньте переключатель **TV/VCR/DVD** вправо.

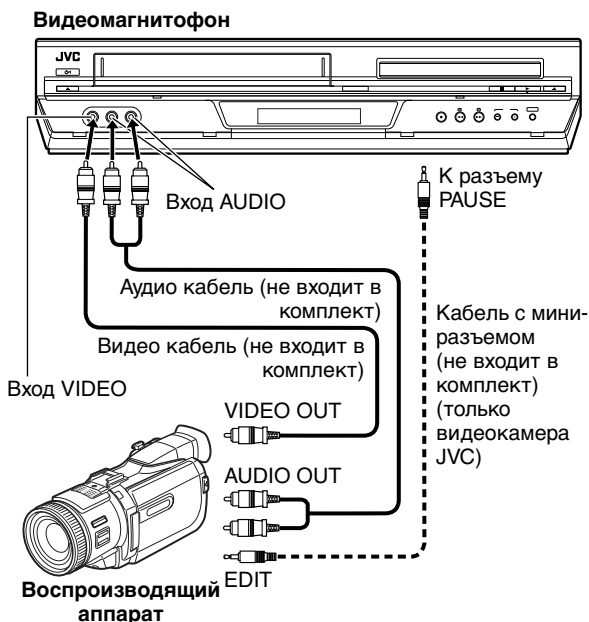

1 Выполните подключения.

Подключите разъемы AUDIO OUT и VIDEO OUT видеокамеры к входным разъемам AUDIO и VIDEO на передней панели аппарата.

- При использовании монофонической видеокамеры подсоедините её разъем AUDIO OUT к входному разъему AUDIO L на Вашем аппарате.
- Когда используется видеокамера JVC, оборудованная функцией Master Edit Control, видеокамера способна управлять аппаратом. Обратитесь к инструкции по эксплуатации видеокамеры относительно процедуры управления.

2 Выберите деку VHS.

На аппарате

Повторно нажимайте кнопку **VCR/DVD** так, чтобы загорелся индикатор VCR.

На ПДУ

Нажмите кнопку **VCR** так, чтобы загорелся индикатор VCR.

3 Установите входной режим аппарата.

Нажмите кнопку **AUX** (цифровая кнопка "0") и/или **PR**, чтобы выбрать "F-1".

4 Установите режим монтажа.

См. раздел "РЕЖИМЫ ИЗОБРАЖ." на стр. 63.

5 Активизируйте режим паузы при записи.

Используйте кнопки ►, ◀◀ или ►►, чтобы найти точку, в которой Вы начнете запись, затем нажмите и удерживайте кнопку II, и нажмите кнопку ●, чтобы активизировать режим паузы при записи.

6 Включите видеокамеру.

Активизируйте режим воспроизведения на видеокамере.

7 Включите аппарат.

Нажмите кнопку ►, чтобы активизировать режим записи на аппарате.

ПРИМЕЧАНИЯ:

- Все необходимые кабели можно приобрести у Вашего дилера.
- Если Вы выберете установку "МОНТ" для перезаписи лент в пункте 2, следует выбрать режим "АВТО" (или "НОРМ", когда для позиции "V.E.S.T." установлен режим "ВЫК") после окончания перезаписи лент.

Монтаж на другой видеомагнитофон или с другого видеомagniтофона

Вы можете использовать Ваш аппарат в качестве воспроизводящего источника или в качестве записывающего аппарата.

- 1 При использовании Вашего аппарата в качестве воспроизводящего аппарата:

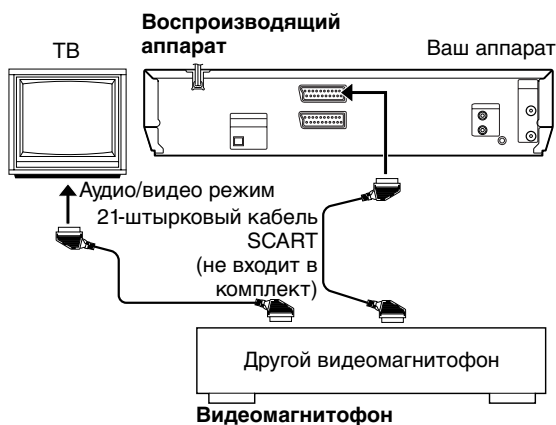

- 2 При использовании Вашего аппарата в качестве записывающего аппарата:

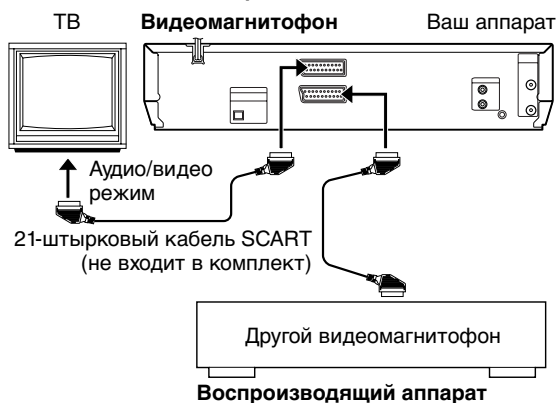

Передвиньте переключатель **TV/VCR/DVD** вправо.

1 Выполните подключения.

Подсоедините 21-штырковый разъем SCART другого видеомagniтофона к 21-штырковому разъему SCART аппарата, как показано на рисунке.

- 1 При использовании Вашего аппарата в качестве воспроизводящего аппарата:
— подсоедините его разъем L-1 IN/OUT к записывающему аппарату.
- 2 При использовании Вашего аппарата в качестве записывающего аппарата:
— подсоедините его разъем L-1 IN/OUT или L-2 IN/DECODER к воспроизводящему источнику.

2 Выберите деку VHS.

На аппарате
Повторно нажимайте кнопку **VCR/DVD** так, чтобы загорелся индикатор VCR.

На пду
Нажмите кнопку **VCR** так, чтобы загорелся индикатор VCR.

3 Установите входной режим записывающего аппарата.

На этом видео аппарате нажмите кнопку **AUX** (цифровая кнопка "0") и/или **PR** для выбора позиции "L-1" для разъема L-1 IN/OUT или позиции "L-2" для разъема L-2 IN/DECODER в зависимости от используемого разъема.

- При использовании другого видеомagniтофона в качестве записывающего аппарата обращайтесь к его инструкции по эксплуатации.
- Когда используется разъем L-2 IN/DECODER, установите режим "A/B" для позиции "L-2 ВЫБРАТЬ". (стр. 64)

4 Установите режим монтажа.

См. раздел "РЕЖИМЫ ИЗОБРАЖ." на стр. 63.

5 Активизируйте режим паузы при записи на записывающем аппарате.

Найдите точку, в которой Вы начнете запись, затем активизируйте режим паузы при записи.

6 Включите воспроизводящий источник.

Активизируйте режим воспроизведения на воспроизводящем источнике.

7 Включите записывающий аппарат.

Активизируйте режим записи на записывающем аппарате.

ПРИМЕЧАНИЯ:

- Все необходимые кабели можно приобрести у Вашего дилера.
- Если Вы выберите установку "МОНТ" для перезаписи лент в пункте 2, следует выбрать режим "АВТО" (или "НОРМ", когда для позиции "В.Е.С.Т" установлен режим "ВЫК") после окончания перезаписи лент.
- Когда Вы используете Ваш аппарат в качестве воспроизводящего источника для редактирования, перед началом операций следует установить режим "ЭКР.МЕНЮ" для позиции "ВЫК". (стр. 63)

Перезапись

(с формата DVD в формат VHS)

Вы можете перезаписать выбранные сцены с диска DVD на кассету, начиная и останавливая там, где Вы хотите. Однако невозможно перезаписать диски, защищенный от копирования.

В таком случае на передней дисплейной панели появляется индикация "ERROR".

- Включите ТВ и выберите видеоканал (или аудио/видео режим).
- Передвиньте переключатель TV/VCR/DVD вправо.

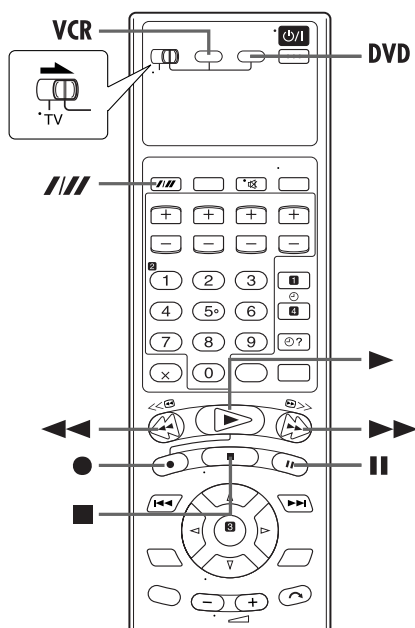

1 Загрузите кассету и поместите диск.

Для деки VHS

Вставьте кассету с неповрежденным язычком защиты записи.

Для деки DVD

- 1 Нажмите кнопку ▲ на деке DVD, чтобы открыть лоток для дисков.
- 2 Поместите диск в лоток для дисков.
- 3 Нажмите кнопку ▲ на деке DVD, чтобы закрыть лоток для дисков.

2 Подготовьте деку VHS для перезаписи.

- 1 Нажмите кнопку VCR.
- 2 Нажмите кнопку ///, чтобы выбрать скорость записи.
- 3 Найдите точку, в которой Вы хотите начать перезапись с помощью нажатия кнопки ►, ►► или ◀◀, а затем нажмите кнопку ■.

3 Подготовьте деку DVD для перезаписи.

- 1 Нажмите кнопку DVD.
- 2 Начните воспроизведение и найдите точку, в которой Вы хотите начать перезапись с помощью нажатия кнопки ►, ►► или ◀◀.

4 Начните перезапись.

Не доходя немного до начальной точки перезаписи, нажмите и удерживайте кнопку ●, затем нажмите кнопку ► на ПДУ.

- На передней дисплейной панели высвечивается индикация "DUB".



5 Закончите перезапись.

Нажмите кнопку ■.

- Обязательно нажмите кнопку ■, пока индикатор VCR высвечивается на аппарате.
- Если Вы нажмете кнопку ■ или ▲, когда выбрана дека DVD, то перезапись остановится, но начальный экран также записывается.
- Когда Вы завершите перезапись, нажмите кнопку DVD, чтобы выбрать деку DVD, и нажмите кнопку ■, чтобы остановить воспроизведение.

ПРИМЕЧАНИЯ:

- Установите режим "ВЫК" для позиции "ON SCREEN GUIDE" (стр. 67), если Вы не хотите записывать экранную индикацию для дисков DVD во время перезаписи.
- Возможно расхождение в несколько секунд между точкой, где Вы намереваетесь начать монтаж, и точкой, где он начинается на самом деле.
- Наложённые индикации во время управления или перезаписи не функционируют.
- Установите пункт "РЕЖИМЫ ИЗОБРАЖ." в положение "МОНТ." (стр. 63)

Цифровая аудио перезапись

- Включите ТВ и выберите видеоканал (или аудио/видео режим).
- Передвиньте переключатель TV/VCR/DVD вправо.



Вы можете перезаписать выбранный аудио сигнал с диска DVD или Audio CD на диск MD и т.д. Однако невозможно перезаписать диски, защищенные от копирования.

Пример: Перезапись на MD

1 Выполните подключения.

Подключите оптический кабель между аппаратом и цифровым аудио устройством.

2 Поместите диск и загрузите диск MD.

Для деки DVD

- 1 Нажмите кнопку ▲ на деке DVD, чтобы открыть лоток для дисков.
- 2 Поместите диск в лоток для дисков.
- 3 Нажмите кнопку ▲ на деке DVD, чтобы закрыть лоток для дисков.

Для цифрового аудио устройства
Вставьте MD.

3 Подготовьте деку DVD для перезаписи.

- 1 Нажмите кнопку **DVD** и выберите аудио сигнал, подлежащий передаче.
- 2 Найдите точку, в которой Вы хотите начать перезапись с помощью нажатия кнопки ►, ►► или ◀◀, а затем нажмите кнопку ■.
- 3 Слегка нажмите кнопку ◀◀, а затем нажмите кнопку ► для начала воспроизведения.
- 4 Нажмите кнопку ||, чтобы выполнить паузу воспроизведения немного раньше начальной точки.

4 Подготовьте аудио устройство для перезаписи.

Выберите входной режим.

5 Начните перезапись.

- 1 Нажмите кнопку ► для начала перезаписи на деке DVD.
- 2 Начните запись на аудио устройстве.

6 Закончите перезапись.

Остановите запись на аудио устройстве. Нажмите кнопку ■ для окончания воспроизведения на деке DVD.

ПРИМЕЧАНИЯ:

- Возможно расхождение в несколько секунд между точкой, где Вы намереваетесь начать монтаж, и точкой, где он начинается на самом деле.
- Вы можете также перезаписать аудио с диска Video CD или SVCD. Установите пункт "DIGITAL AUDIO OUTPUT" в положение "PCM ONLY". (стр. 66)

Функции ПДУ

Переключение кодов дистанционного управления A/B/C/D

ПДУ способен независимо управлять четырьмя видео аппаратами JVC. Каждый аппарат может реагировать на один из четырех кодов (A, B, C или D). ПДУ предварительно установлен, чтобы посылать сигналы кода A, потому что Ваш аппарат первоначально установлен на реагирование на сигналы кода A. Вы можете легко модифицировать Ваш аппарат, чтобы он реагировал на сигналы кода B, C или D.

Перед выполнением следующих пунктов:
Передвиньте переключатель TV/VCR/DVD вправо.

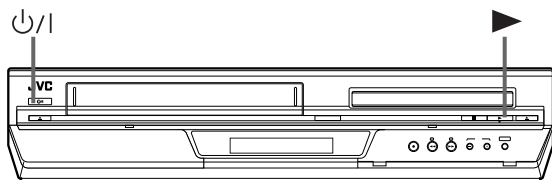
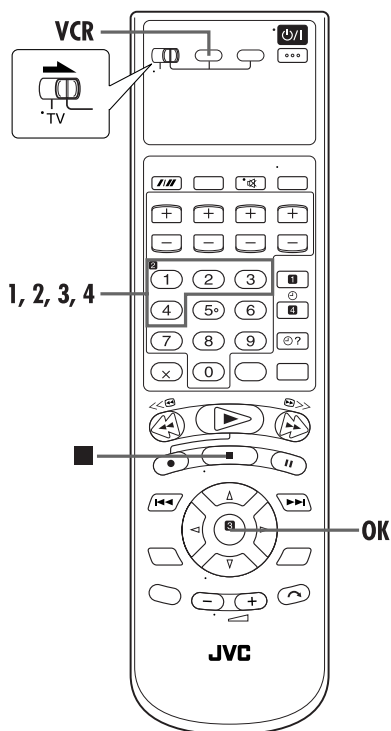

На ПДУ

Во время выполнения действий пунктов **1** – **2** удерживайте кнопку **VCR** нажатой.

1 Измените код ПДУ.

Нажмите **цифровую кнопку** “1” для A, “2” для B, “3” для C или “4” для D.

2 Установите код ПДУ.

Нажмите кнопку **OK**, чтобы установить код.

На аппарате

3 Выключите аппарат.

Нажмите кнопку **П/1**.

4 Высветите код.

Пока аппарат выключен, нажмите кнопку **▶** на аппарате в течение более 5 секунд. На передней дисплейной панели появляется установленный в настоящее время код.

- Если код, высвечиваемый на передней панели, отличается от кода, установленного на ПДУ, перейдите к пункту **5**.

5 Измените код аппарата.

Нажмите кнопку **■** на ПДУ. Установленный в настоящее время код на ПДУ будет применен к аппарату.

ПРИМЕЧАНИЕ:

Когда выбран режим “ВКЛ” (стр. 64) для позиции “ЭКОНОМИЯ ЭЛ.ЭНЕРГ”, невозможно изменить код ПДУ.

ПДУ для ТВ других производителей

Ваш ПДУ может управлять основными функциями Вашего телевизора. Кроме телевизоров JVC, также могут управляться ТВ других производителей.

Перед выполнением следующих пунктов:

- Выключите ТВ, используя его ПДУ.
- Передвиньте переключатель TV/VCR/DVD влево.

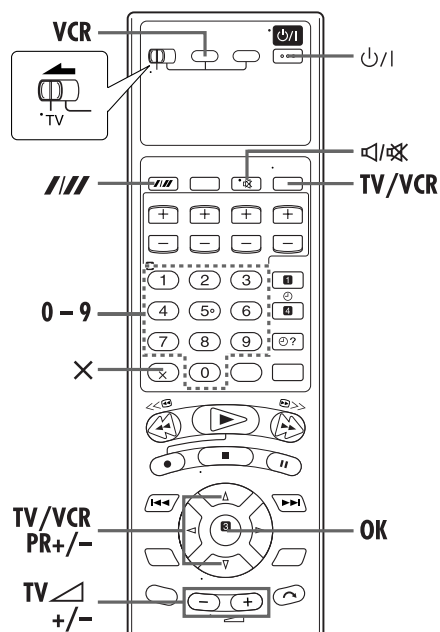

ВАЖНАЯ ИНФОРМАЦИЯ

Хотя входящий в комплект ПДУ совместим с телевизорами JVC, также как и со многими другими моделями, он может не работать с Вашим ТВ или, в некоторых случаях, может иметь ограниченный набор возможностей.

Управление Вашим ТВ с использованием дополнительных кнопок

Используйте **цифровые кнопки**, и кнопку **///** или кнопку **X** для ввода телевизионного канала.

- Для телевизоров с кодами 01, 02, 07, 10, 11, 14, 20, 23, 24, 25, 27, 33 или 35, кнопка **///** соответствует кнопке переключения 1-значного/2-значного ввода (часто маркируемой как - / -) на ПДУ Вашего ТВ.
- Для телевизоров с кодами 01, 28, 29 или 34, кнопка **X** соответствует кнопке 10 + на ПДУ Вашего ТВ.

ПРИМЕЧАНИЕ:

Способ использования этих кнопок определяется Вашим телевизором. Используйте эти кнопки как предписано в инструкции для ПДУ Вашего ТВ.

1 Установите код изготовителя Вашего ТВ.

Во время выполнения действий пункта **1** удерживайте кнопку **VCR** нажатой.

Введите код изготовителя Вашего ТВ, используя **цифровые кнопки**, а затем нажмите кнопку **OK**. Нажмите кнопку **⏻** на ПДУ аппарата, чтобы включить ТВ и попробуйте управлять им (пункт **2**).

- Как только Вы установите ПДУ для управления ТВ, Вам не надо повторять этот пункт до тех пор, пока Вы не замените батарейки Вашего ПДУ.
- Телевизоры некоторых изготовителей имеют более одного кода. Если ТВ не функционирует с одним кодом, попробуйте ввести другой.

2 Управляйте ТВ.

Нажимайте соответствующие кнопки: **⏻**, **TV/VCR**, **TV/VCR PR +/-**, **TV +/-** (громкость), **🔊** (приглушение звука ТВ), **цифровые кнопки**.

- Для телевизоров некоторых изготовителей, после нажатия **цифровых кнопок** Вы должны нажать кнопку **OK**.

НАЗВАНИЕ ИЗГОТОВИТЕЛЯ	КОД
JVC	01, 23, 24, 25
BLAUPUNKT	19
BRANDT	26
FERGUSON	27
FINLUX	30
FUNAI	32
LG/GOLDSTAR	18
GRAETZ	28
GRUNDIG	19
HITACHI	10
ITT	28
LUXOR	28
MITSUBISHI	03
MIVAR	29
NEC	20
NOKIA	31
NORDMENDE	26
PANASONIC	11
PHILIPS	02
SABA	26
SALORA	28
SAMSUNG	02, 12, 33, 34, 35
SELECO	28
SHARP	06
SONY	07
TELEAVIA	26
TELEFUNKEN	26
THOMSON	26
TOSHIBA	14

Подключение к спутниковому тюнеру

Простые подключения

Это является примером простого подключения, если Ваш ТВ имеет один 21-штырковый входной аудио/видео разъем (SCART).

Подключите спутниковый тюнер к разъему L-2 IN/DECODER, затем подключите разъем L-1 IN/OUT к разъему телевизора.

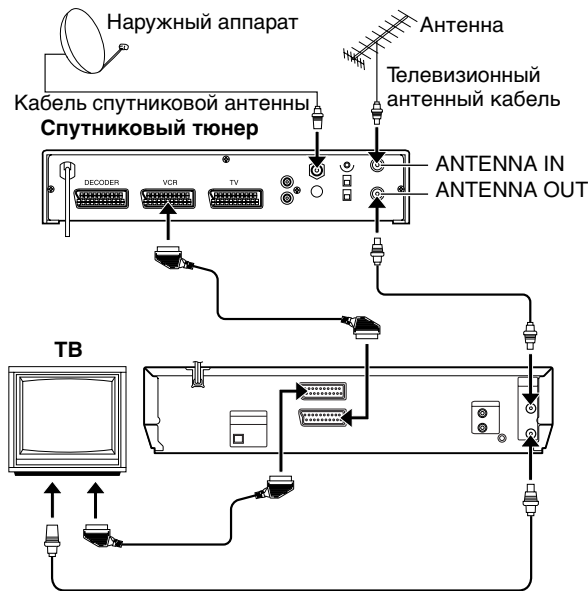

ВАЖНАЯ ИНФОРМАЦИЯ

Когда Вы выберете режим "СПУТНИК" (☞ стр. 64) для позиции "L-2 ВЫБРАТЬ", то можно просматривать спутниковое телевидение, используя телевизор в его режиме аудио/видео, даже если аппарат выключен. Когда аппарат находится в режиме остановки или записи, нажмите кнопку **TV/VCR** на ПДУ чтобы выключить индикатор VCR на передней дисплейной панели.

- Если Вы включите аппарат, когда питание спутникового тюнера выключено, ничего не появится на экране ТВ. В этом случае включите спутниковый тюнер или установите ТВ в его режим телевизора, или нажмите кнопку **TV/VCR** на ПДУ, чтобы установить аппарат в видео режим.

ПРИМЕЧАНИЯ:

- Установите пункт "L-2 ВЫБРАТЬ" в положение "A/B". (☞ стр. 64)
- Вы можете использовать функцию автоматической записи спутниковой программы (☞ стр. 28) с этим подключением. (только дека VHS)
- Для записи программы через спутниковый тюнер выберите режим L-2, нажав кнопку **AUX** (цифровая кнопка "0") и/или **PR** так, чтобы на передней дисплейной панели появилась индикация "L-2". (только дека VHS)
- Относительно подробностей обращайтесь к инструкции по эксплуатации спутникового тюнера.

Сложные подключения

Это является примером рекомендованных подключений, если Ваш ТВ имеет два 21-штырковых входных аудио/видео разъемов (SCART).

Подключите разъем L-1 IN/OUT к разъему телевизора и разъем L-2 IN/DECODER к разъему спутникового тюнера. Затем подключите спутниковый тюнер и ТВ.

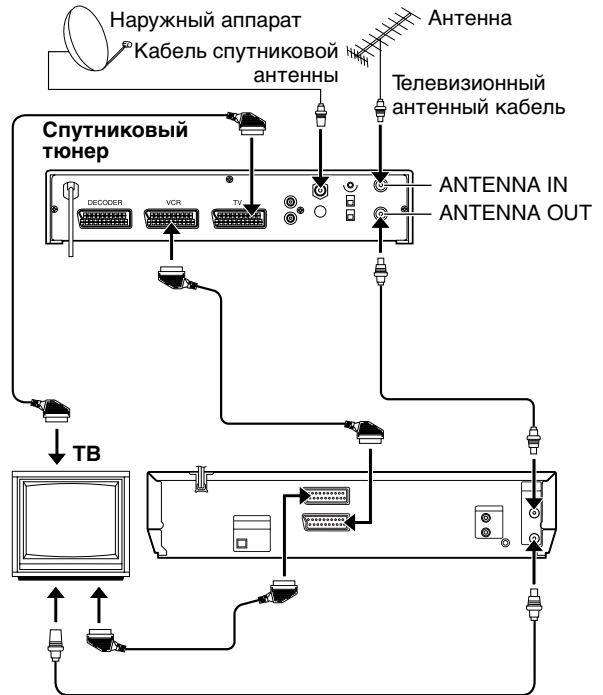

ПРИМЕЧАНИЯ:

- Установите пункт "L-2 ВЫБРАТЬ" в положение "A/B". (☞ стр. 64)
- Вы можете использовать функцию автоматической записи спутниковой программы (☞ стр. 28) с этим подключением. (только дека VHS)
- Для записи программы через спутниковый тюнер выберите режим L-2, нажав кнопку **AUX** (цифровая кнопка "0") и/или **PR** так, чтобы на передней дисплейной панели появилась индикация "L-2". (только дека VHS)
- Относительно подробностей обращайтесь к инструкции по эксплуатации спутникового тюнера.

Подключение к декодеру Dolby Digital или усилителю со встроенным декодером DTS (только дека DVD)

Эти инструкции позволят Вам подключить Ваш аппарат к декодеру Dolby Digital или усилителю со встроенным декодером DTS.

Выполните подключения.

Подключите оптический кабель между аппаратом и декодером Dolby Digital или усилителем со встроенным декодером DTS.

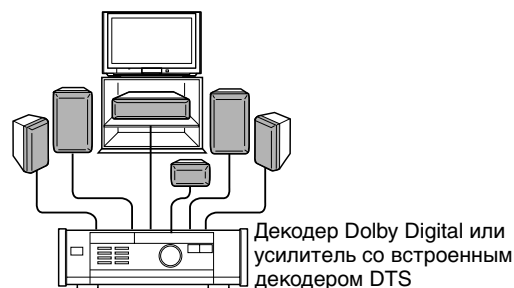

К входу DIGITAL AUDIO

Оптический кабель
(не входит в комплект)

DIGITAL AUDIO OUT

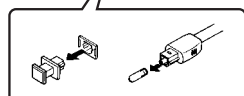
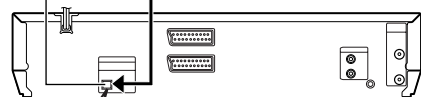

Примечание относительно подключения:

Удалите с аппарата крышку для разъемов и удалите с кабеля защитный колпачок.

ПРИМЕЧАНИЯ:

- Для звука Dolby Digital, установите положение "DOLBY DIGITAL/PCM" для позиции "DIGITAL AUDIO OUTPUT". (☞ стр. 66)
- Для звука DTS, установите положение "STREAM/PCM" для позиции "DIGITAL AUDIO OUTPUT". (☞ стр. 66)

ПРЕДУПРЕЖДЕНИЯ:

- Учитывая Hi-Fi аудио возможности этого аппарата, он имеет динамический диапазон более 80 дБ. Рекомендуется проверить максимальный уровень, если Вы собираетесь прослушивать Hi-Fi звуковые сигналы через стерео усилитель. Внезапный скачок входного уровня может привести к повреждению громкоговорителей.
- Некоторые громкоговорители и телевизоры снабжены специальным экранированием для предотвращения телевизионных помех. Если оба из них являются аппаратами неэкранированного типа, не размещайте громкоговорители близко к телевизору, так как это может оказать неблагоприятное воздействие на воспроизводимое видео изображение.

Установка режима (дека VHS)

Вы можете изменять различные установки режимов на экране установки режимов с помощью следующей процедуры, описанной ниже.

- Относительно каждой установки режимов см. стр. с 63 по 64.

- Включите ТВ и выберите видеоканал (или аудио/видео режим).
- Передвиньте переключатель TV/VCR/DVD вправо.

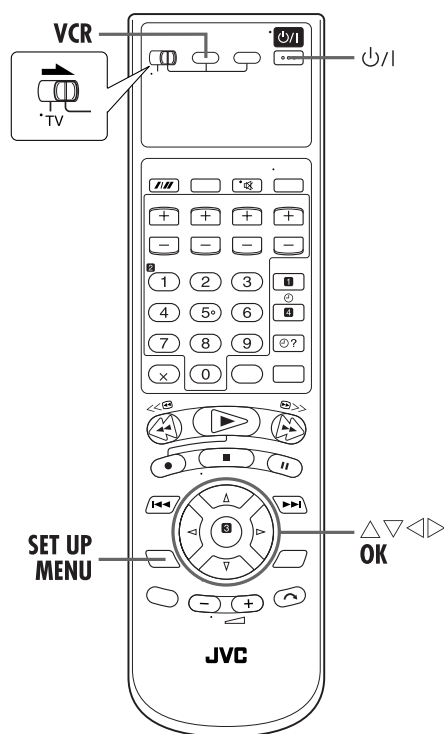

1 Включите аппарат.

Нажмите кнопку **ON/OFF**.

2 Выберите деку VHS.

На аппарате

Повторно нажимайте кнопку **VCR/DVD** так, чтобы загорелся индикатор VCR.

На ПДУ

Нажмите кнопку **VCR** так, чтобы загорелся индикатор VCR.

3 Получите доступ к экрану главного меню.

Нажмите кнопку **SET UP MENU**.

4 Получите доступ к экрану установки режимов.

Нажмите кнопку **▲/▼** для перемещения высвечивающейся полосы (указателя) на позицию "УСТАНОВКА РЕЖИМОВ", а затем нажмите кнопку **OK** или **▷**.

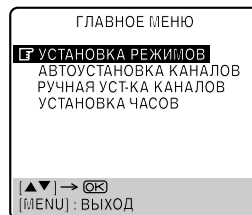

5 Выберите режим.

Нажмите кнопку **▲/▼** для перемещения высвечивающейся полосы (указателя) на пункт, который Вы хотите изменить.

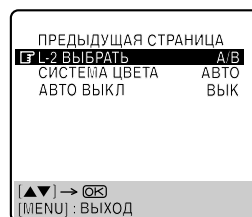
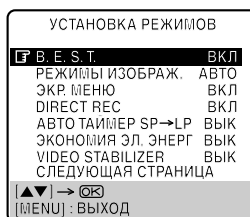

6 Выберите установку режима.

Нажмите кнопку **OK** или **▷**.

7 Возвратитесь к нормальному экрану.

Нажмите кнопку **SET UP MENU**.

* Установка по умолчанию отмечена **жирным** в таблице ниже.

■ В.Е.S.T. — ВКЛ / ВЫК

Вы можете установить режим “ВКЛ” или “ВЫК” для системы В.Е.S.T. (корректирующая подстройка сигнала по двум параметрам). (☞ стр. 23)

ПРИМЕЧАНИЯ:

- При воспроизведении ленты, записанной в режиме “В.Е.S.T.”, находящемся в положении “ВКЛ”, рекомендуется также оставить этот режим включенным.
- При просмотре кассеты из проката или кассеты, записанной на другом видеомagneтoфoнe, или при использовании данного аппарата в качестве воспроизводящего аппарата при редактировании, установите режим для системы В.Е.S.T. по Вашему предпочтению.
- Система В.Е.S.T. работает для обоих режимов SP и LP только после вставления кассеты и первоначального инициирования режима записи. Она не работает во время записи.
- Во время выполнения автоматической записи спутниковой программы система В.Е.S.T. не работает. (☞ стр. 28)
- В случае записей по таймеру система В.Е.S.T. работает перед инициированием записи.
- Как только кассета извлечена, данные системы В.Е.S.T. отменяются. При использовании кассеты для записи в следующий раз выполняется повторный запуск системы В.Е.S.T.
- При нажатии кнопки ● аппарата во время высвечивания индикации “BEST” не начинается немедленная запись по таймеру (ITR). (☞ стр. 22)

■ РЕЖИМЫ ИЗОБРАЖ. — АВТО / МОНТ. / МЯГКО

Эта функция помогает Вам подрегулировать качество воспроизводимого изображения в соответствии с Вашими предпочтениями. Обычно устанавливайте режим “АВТО”.

АВТО: Обеспечивает оптимальные преимущества изображения с помощью системы В.Е.S.T.

МОНТ.: Минимизирует ухудшение изображения во время монтажа (запись и воспроизведение).

МЯГКО: Уменьшает плохое качество изображения при просмотре лент, воспроизведенных много раз и содержащих большое количество помех.

ПРИМЕЧАНИЯ:

- Если Вы выберете режим “МОНТ.” или “МЯГКО”, выбранный режим не будет изменен до тех пор, пока Вы не выбрали другой режим.
- Если Вы выберете режим “МОНТ.” для перезаписи лент, следует выбрать режим “АВТО” по окончании перезаписи лент.
- Когда выбран режим “ВЫК” для системы “В.Е.S.T.”, установка “РЕЖИМЫ ИЗОБРАЖ.” переключается автоматически из режима “АВТО” в режим “НОРМ.”.

■ ЭКР МЕНЮ — ВКЛ / ВЫК

При установке режима “ВКЛ” для этой функции, на экране ТВ появляются различные функциональные индикаторы. Сообщения появляются на выбранном языке. (☞ стр. 10, 15)

ПРИМЕЧАНИЯ:

- Когда Вы используете Ваш аппарат в качестве воспроизводящего источника для редактирования, перед началом операций следует установить режим “ЭКР МЕНЮ” для позиции “ВЫК”.

- Во время воспроизведения функциональные индикаторы режима могут быть искажены в зависимости от типа используемой ленты.

■ DIRECT REC — ВКЛ / ВЫК

Когда эта функция установлена в положение “ВКЛ”, Вы можете начать запись просматриваемой по ТВ программы с помощью простой операции. Нажмите и удерживайте кнопку ● и нажмите кнопку ► на ПДУ или нажмите кнопку ● на аппарате.

ПРИМЕЧАНИЯ:

- Когда Вы используете функцию прямой записи, следует использовать ТВ, обеспечивающий подключение T-V LINK и т.д., и подключить полнопроводной 21-штырьковый кабель SCART между аппаратом и ТВ. (☞ стр. 9)
- Если выбран режим “ВЫК” для позиции “DIRECT REC”, то кнопка ● функционирует так, как описано в разделе “Нормальная запись” (☞ стр. 21).
- Во время прямой записи на передней дисплейной панели появляется индикация “--”.
- Когда выбран режим “ВКЛ” для позиции “DIRECT REC”, если Вы нажмете какую-нибудь кнопку сразу после нажатия кнопки ● на аппарате (или кнопки ● и ► на ПДУ), аппарат может функционировать неправильно.

■ АВТО ТАЙМЕР SP→LP — ВКЛ / ВЫК

При установке режима “ВКЛ” для этой функции аппарат автоматически переключается в режим LP, позволяя завершить запись, если не достаточно ленты для записи всей программы во время записи по таймеру в режиме SP.

Например:

Запись программы продолжительностью 210 минут на 180-минутную ленту

Приблизительно 150 минут	Приблизительно 60 минут
Режим SP	Режим LP
В общем 210 минут	

Убедитесь в том, что Вы установили для этой функции режим “ВКЛ” перед началом записи по таймеру.

ПРИМЕЧАНИЯ:

- Если Вы запрограммировали аппарат на запись по таймеру 2 или более программ, вторая и последующие программы могут не поместиться на ленту, если Вы установите режим “ВКЛ” для позиции “АВТО ТАЙМЕР SP→LP”. В этом случае, убедитесь в том, что режим не активизирован, затем установите скорость ленты вручную во время программирования таймера.
- С целью обеспечения вместимости записи на ленту эта функция может оставить небольшой не записанный участок в конце ленты.
- Возможны некоторые помехи и прерывания звука в точке ленты, где аппарат переключается из режима SP в режим LP.
- Функция автоматического таймера SP→LP недоступна во время ITR (немедленной записи по таймеру), и функция будет работать неправильно с любыми лентами, длиной больше, чем E-180, или с некоторыми лентами с меньшей длиной.
- Если Вы выполняете запись по таймеру с обеими активизированными функциями: VPS и автоматического таймера SP→LP, но программа превышает первоначально заданную продолжительность, возможны моменты, когда полная запись программы невозможна.

■ ЭКОНОМИЯ ЭЛ. ЭНЕРГ — ВКЛ / ВЫК

Если для этой функции установлен режим “ВКЛ”, Вы можете уменьшить потребление электроэнергии в то время, когда аппарат выключен.

ПРИМЕЧАНИЯ:

- Во время режима экономии электроэнергии:
 - передняя дисплейная панель будет выключена.
 - изображение может быть на мгновение искажено, когда Вы включаете/выключаете аппарат.
- Режим экономии электроэнергии не работает когда:
 - аппарат находится в режиме таймера.
 - питание аппарата выключено после записи по таймеру или немедленной записи по таймеру.
 - активизирован режим автоматической записи спутниковой программы. (☞ стр. 28)
 - выбран режим “СПУТНИК” для позиции “L-2 ВЫБРАТЬ”. (☞ стр. 64)

■ VIDEO STABILIZER — ВКЛ / ВЫК

Когда для этой функции установлен режим “ВКЛ”, Вы можете автоматически скорректировать вертикальную вибрацию изображения во время воспроизведения нестабильных записей, выполненных на другом видеомагнитофоне.

ПРИМЕЧАНИЯ:

- Когда Вы закончите просмотр ленты, следует установить режим “ВЫК” для этой функции.
- Независимо от установки эта функция не имеет воздействия во время записи и во время воспроизведения специальных эффектов.
- Экранная индикация может дрожать по вертикали, если для этой функции установлен режим “ВКЛ”.
- Для просмотра записей с закрытыми титрами установите для этой функции режим “ВЫК”.

■ L-2 ВЫБРАТЬ — A/B / ДЕКОДЕР / СПУТНИК

Установите подходящий режим для позиции “L-2 ВЫБРАТЬ” в зависимости от типа оборудования, подключенного к разъему L-2 IN/DECODER аппарата.

A/B: Для использования этого аппарата в качестве записывающего аппарата с воспроизводящим аппаратом, подключенным к разъему L-2 IN/DECODER, или использования спутникового тюнера, подключенного к разъему L-2 IN/DECODER.

ДЕКОДЕР: Для использования декодера, подключенного к разъему L-2 IN/DECODER.

СПУТНИК: Для просмотра спутниковой программы по телевизору, когда аппарат выключен. (☞ стр. 60)

ПРИМЕЧАНИЯ:

- “ДЕКОДЕР” не функционирует в некоторых регионах.
- Если Вы подсоединили спутниковый тюнер или декодер к разъему L-2 IN/DECODER, после монтажа следует установить соответствующий режим для позиции “L-2 ВЫБРАТЬ”.
- Если Вы не подсоединили спутниковый тюнер или декодер к разъему L-2 IN/DECODER, оставьте режим “L-2 ВЫБРАТЬ” для позиции “A/B”.
- Если установлен режим “СПУТНИК” для позиции “L-2 ВЫБРАТЬ”, то появляется индикация “СПУТНИК” на экране ТВ или “SAT” на передней дисплейной панели вместо “L-2”.
- Режим “A/B” будет переустановлен для позиции “L-2 ВЫБРАТЬ”, если произойдет сбой питания из-за отсоединения сетевого шнура или отключения электроэнергии.

■ СИСТЕМА ЦВЕТА — АВТО / PAL / MESECAM / NTSC→PAL

Существует три различных телевизионных системы цветного телевидения; PAL, SECAM и NTSC.

Кроме того, система MESECAM предназначена для лент с сигналами системы SECAM, которые были записаны на MESECAM-совместимом записывающем аппарате системы PAL.

Вы можете воспроизводить ленты, записанные в системах PAL, NTSC и MESECAM, или записывать сигналы системы PAL и SECAM на этот аппарат.

Выберите подходящую систему цветности.

АВТО: Обычно устанавливайте этот режим. Подходящая система цветности будет выбрана автоматически в зависимости от воспроизводимого или записанного сигнала.

Если режим “АВТО” работает неправильно, установите режим вручную, как описано ниже.

PAL: Для записи сигналов системы PAL или воспроизведения ленты, записанной в системе PAL.

MESECAM: Для записи сигналов системы SECAM в качестве сигналов MESECAM или воспроизведения ленты, записанной в системе MESECAM.

NTSC→PAL: Для воспроизведения ленты, записанной в системе NTSC.

ПРИМЕЧАНИЯ:

- Сигналы SECAM будут записаны как сигналы PAL.
- Режимы “NTSC→PAL” могут быть выбраны только во время воспроизведения.

О воспроизведении NTSC

- В некоторых телевизорах изображение сжимается по вертикали, и вверху и внизу экрана ТВ появляются черные полосы. Это не является неисправностью ни аппарата, ни ТВ.
- Возможно перемещение изображения по вертикали вверх или вниз. Этот эффект можно скорректировать, используя регулятор V-HOLD, имеющийся в некоторых телевизорах. (Корректировка этого эффекта невозможна, если ТВ не имеет регулятора V-HOLD.)
- Показания счетчика и времени, оставшегося на ленте, будут неправильными.
- Во время поиска, стоп-кадра или покадрового воспроизведения изображение будет искажено, либо в нем будет отсутствовать цветность.
- В зависимости от типа ТВ верхняя и нижняя части наложенных индикаций могут быть обрезаны во время воспроизведения NTSC.

■ АВТО ВЫКЛ— 3Ч / ВЫК

Если для этой функции установлен режим “3Ч”, аппарат выключается автоматически, если не выполняется никаких операций в течение 3 часов. Индикация “АВТО ВЫКЛ ЧЕРЕЗ 3 МИН” появляется на экране за 3 минуты до того, как аппарат выключается.

Установка режима (дека DVD)

Вы можете изменять различные установки режимов на экране установки режимов с помощью следующей процедуры, описанной ниже.

- Относительно каждой установки режимов см. стр. с 66 по 67.

LANGUAGE	MENU LANGUAGE (стр. 16) AUDIO LANGUAGE (стр. 16) SUBTITLE (стр. 16) ON SCREEN LANGUAGE (стр. 16)
PICTURE	MONITOR TYPE (стр. 14) PICTURE SOURCE (стр. 66) SCREEN SAVER (стр. 66) MP3/JPEG (стр. 66)
AUDIO	DIGITAL AUDIO OUTPUT (стр. 66) ANALOG DOWN MIX (стр. 66) D. RANGE CONTROL (стр. 66) OUTPUT LEVEL (стр. 66)
OTHERS	RESUME (стр. 67) ON SCREEN GUIDE (стр. 67) PARENTAL LOCK (стр. 44)

- Включите ТВ и выберите видеоканал (или аудио/видео режим).
- Передвиньте переключатель TV/VCR/DVD вправо.

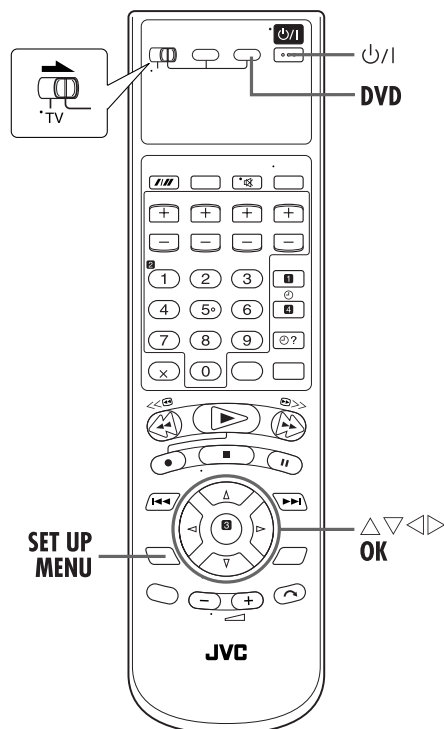

- Эта процедура, в качестве примера, показывает, как установить пункт "RESUME" в положение "ON" на экране меню установки DVD.

1 Включите аппарат.

Нажмите кнопку $\psi/1$.

2 Выберите дека DVD.

На аппарате

Повторно нажимайте кнопку VCR/DVD так, чтобы загорелся индикатор DVD.

На ПДУ

Нажмите кнопку DVD так, чтобы загорелся индикатор DVD.

3 Получите доступ к экрану меню установки DVD.

- 1 Нажмите кнопку SET UP MENU.
- 2 Нажмите кнопку $\triangleleft \triangleright$, чтобы выбрать положение "OTHERS".

- При каждом нажатии кнопки, меню установки изменяются следующим образом;

LANGUAGE \rightarrow PICTURE \rightarrow AUDIO \rightarrow OTHERS \rightarrow (Возвращается на начало)

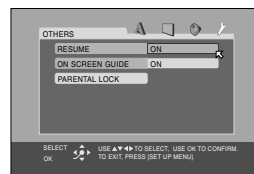

4 Выберите режим.

Нажмите кнопки $\triangle \nabla$, чтобы передвинуть \boxtimes к "RESUME", а затем нажмите кнопку OK.

5 Выберите установку режима.

Нажмите кнопку $\triangle \nabla$, чтобы выбрать положение "ON", затем нажмите кнопку OK.

6 Возвратитесь к нормальному экрану.

Нажмите кнопку SET UP MENU.

* Установка по умолчанию отмечена **жирным** в таблице ниже.

Установки изображения

■ MONITOR TYPE —

16:9 NORMAL / 16:9 AUTO / **4:3 LB** / 4:3 PS

Вы можете выбрать тип монитора в зависимости от используемого ТВ, когда Вы воспроизводите диски DVD VIDEO, записанные для широкоформатного ТВ. Относительно дальнейших подробностей обращайтесь к разделу “Установка монитора (дека DVD)” (☞ стр. 14).

■ PICTURE SOURCE —

VIDEO (NORMAL) / VIDEO (ACTIVE) / FILM / **AUTO**

Вы можете получить оптимальное качество изображения с помощью выбора, обрабатывается ли содержание диска как поле (видео источник) или как кадр (источник – фильм). Обычно устанавливайте режим “AUTO”.

VIDEO (NORMAL): Подходит для воспроизведения диска с видео источником, в котором относительно мало движения.

VIDEO (ACTIVE): Подходит для воспроизведения диска с видео источником, в котором относительно много движения.

FILM: Подходит для воспроизведения дисков с фильмом или построчным источником.

AUTO: Используется для воспроизведения дисков, содержащих материалы как видео источника, так и фильма. Этот аппарат распознает тип изображения текущего диска (фильм или видео источник) в соответствии с информацией о диске.

- Если воспроизводимое изображение неясное или с помехами, или косые линии изображения неровные, попробуйте поменять на другие режимы.

■ SCREEN SAVER — ON / OFF

Экран ТВ может быть поврежден, если неподвижное изображение высвечивается в течение долгого времени. Если для этой функции установлен режим “ON”, аппарат автоматически активизирует функцию хранителя экрана, когда неподвижное изображение, например, экранная индикация или меню, высвечивается в течение более 5 минут.

ПРИМЕЧАНИЕ:

Эта функция не доступна для дисков Audio CD и MP3.

■ MP3/JPEG — MP3 / JPEG

Вы можете выбрать файлы для воспроизведения, когда на диске записаны как файлы MP3, так и файлы JPEG.

MP3: Выберите это для воспроизведения файлов MP3.

JPEG: Выберите это для воспроизведения файлов JPEG.

ПРИМЕЧАНИЕ:

Если диск уже помещен, Вы не можете получить доступ к экрану установок DVD и на ТВ экране появляется индикация “O”.

Аудио установки

■ DIGITAL AUDIO OUTPUT —

PCM ONLY / DOLBY DIGITAL/PCM / **STREAM/PCM**

Установите подходящий режим в соответствии с типом устройства подключенного к разъему DIGITAL AUDIO OUT на задней панели аппарата.

Нет необходимости устанавливать этот режим, когда Вы не подключите никакого устройства к разъему DIGITAL AUDIO OUT.

PCM ONLY: Выберите это, когда Вы подключите разъем аппарата DIGITAL AUDIO OUT к цифровому входному разъему линейной PCM другого аудио устройства.

DOLBY DIGITAL/PCM: Выберите это, когда Вы подключите разъем аппарата DIGITAL AUDIO OUT к цифровому входному разъему декодера Dolby Digital или усилителя со встроенным декодером Dolby Digital.

STREAM/PCM: Выберите это, когда Вы подключите разъем аппарата DIGITAL AUDIO OUT к цифровому входному разъему усилителя со встроенным многоканальным декодером DTS, Dolby Digital или MPEG.

■ ANALOG DOWN MIX — DOLBY SURROUND / STEREO

Установите подходящий режим в соответствии с Вашей аудио системой, когда Вы воспроизводите диск DVD VIDEO, записанный с несколькими аудио каналами окружающего звучания. Эта установка влияет только на аналоговый выход аудио сигнала с разъемов AUDIO OUT, когда воспроизводится диск DVD VIDEO, записанный с несколькими аудио каналами окружающего звучания.

DOLBY SURROUND: Выберите это, когда Вы наслаждаетесь несколькими аудио каналами окружающего звучания с помощью подключения аналоговых разъемов аппарата AUDIO OUT к декодеру окружающего звучания или внутреннему усилителю.

STEREO: Выберите это, когда Вы наслаждаетесь обычным 2-канальным стерео звуком с помощью подключения аналоговых разъемов аппарата AUDIO OUT к стерео усилителю/тюнеру или ТВ, или когда Вы перезаписываете аудио диска DVD VIDEO, записанного с окружающим звучанием, на Ваш MD, кассету, т.д.

ПРИМЕЧАНИЕ:

Функция “ANALOG DOWN MIX” не работает, когда функция 3D Phonic активизирована. (☞ стр. 33)

■ D. RANGE CONTROL — WIDE RANGE / NORMAL / TV MODE

Динамический диапазон звука (разница между самым громким и самым тихим аудио сигналами) может быть сжат во время воспроизведения программы, закодированной в формате Dolby Digital. Эта функция эффективна тогда, когда диск DVD VIDEO, записанный в формате Dolby Digital, воспроизводится при низкой или средней громкости.

WIDE RANGE: Выберите это, чтобы деактивировать эту функцию, когда Вы наслаждаетесь программой с широким динамическим диапазоном.

NORMAL: Обычно выбирайте эту установку, чтобы активизировать эту функцию.

TV MODE: Выберите это, когда Вы прослушиваете звук через громкоговорители телевизора.

ПРИМЕЧАНИЯ:

- Эта функция работает правильно только тогда, когда, воспроизводится диск, записанный в формате Dolby Digital. Установка не эффективна для других дисков.
- Эта функция не работает, когда функция 3D Phonic активизирована. (☞ стр. 33)

■ OUTPUT LEVEL — STANDARD / LOW

Вы можете уменьшить выходной уровень аналогового аудио сигнала, чтобы приспособить аппарат к подключенному аудио/видео оборудованию.

STANDARD: Обычно устанавливайте этот режим.

LOW: Выходной уровень аналогового аудио сигнала уменьшается.

Воспроизводимые диски	Выходной сигнал		
	STREAM/PCM	DOLBY DIGITAL/PCM	PCM ONLY
DVD VIDEO с 48 кГц, 16/20/24 бит линейная ИКМ	48 кГц, 16 бит линейная ИКМ		
DVD VIDEO с DTS	Поток битов DTS	44,1 кГц, 16 бит стерео линейная ИКМ	
DVD VIDEO с Dolby Digital	Поток битов Dolby Digital		48 кГц, 16 бит стерео линейная ИКМ
Audio CD/Video CD	44,1 кГц, 16 бит стерео линейная ИКМ		
Audio CD с DTS	Поток битов DTS	44,1 кГц, 16 бит стерео линейная ИКМ	
Диск MP3	Линейная ИКМ		

ПРИМЕЧАНИЯ:

- Аппарат не имеет функции декодирования формата DTS.
- Когда Вы воспроизводите диск DVD VIDEO или Audio CD формата DTS, используйте декодер DTS, чтобы получить правильные сигналы с Ваших громкоговорителей. Никогда не используйте аналоговые выходные разъемы, выводящие неправильные сигналы, которые могут повредить Ваши громкоговорители.
- Если Вы подключите одновременно аналоговые выходы и цифровые выходы, обязательно правильно выберите источник на усилителе, или установите регулятор громкости усилителя, подсоединенного к аналоговым выходам, на минимальное значение.

Другие установки

■ RESUME — ON / OFF / DISC RESUME

Если для этой функции установлен режим "ON", Вы можете использовать функцию возобновления.
(☞ стр. 32)

ON: Вы можете начать воспроизведение с точки возобновления помещенного диска.

OFF: Вы не можете использовать функцию возобновления.

DISC RESUME: Этот аппарат сохраняет в памяти точки возобновления для 30 последних воспроизведенных дисков, даже если они были извлечены.

ПРИМЕЧАНИЕ:

Эта функция не доступна для дисков Audio CD и MP3.

■ ON SCREEN GUIDE — ON / OFF

Если для этой функции установлен режим "ON", аппарат может высвечивать пиктограммы "экранного гида", который показывает состояние аппарата или диска.

Настройка тюнера

ВАЖНАЯ ИНФОРМАЦИЯ

Выполните следующие пункты только если —
 — Автоматическая установка каналов была выполнена неправильно с помощью автоматической установки или предварительной загрузки. (☞ стр. 10, 12)
 — Вы переехали в другой район, или в Вашем районе начинает работу новая станция.

Вашему аппарату нужно запомнить все необходимые станции в позициях каналов с целью записи ТВ программ. Автоматическая установка каналов автоматически задает все доступные для приема станции в Вашем районе для их вызова, используя кнопки **PR** без прохождения через свободные каналы.

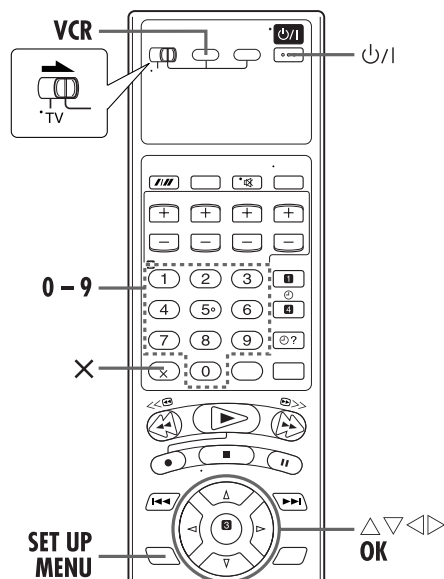

- Включите ТВ и выберите видеоканал (или аудио/видео режим).
- Передвиньте переключатель TV/VCR/DVD вправо.

Автоматическая установка каналов

1 Включите аппарат.

Нажмите кнопку $\psi/1$.

2 Выберите деку VHS.

На аппарате

Повторно нажимайте кнопку **VCR/DVD** так, чтобы загорелся индикатор VCR.

На ПДУ

Нажмите кнопку **VCR** так, чтобы загорелся индикатор VCR.

3 Получите доступ к экрану главного меню.

Нажмите кнопку **SET UP MENU**.

4 Получите доступ к экрану автоматической установки каналов.

Нажмите кнопку \triangle/∇ для перемещения высвечивающейся полосы (указателя) на позицию "АВТОУСТАНОВКА КАНАЛОВ", а затем нажмите кнопку **OK** или \triangleright .

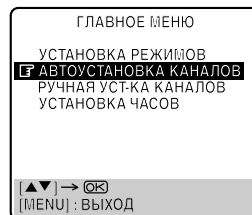

5 Выберите вашу страну.

Нажмите кнопку \triangle/∇ для перемещения высвечивающейся полосы (указателя) на название Вашей страны, затем нажмите кнопку **OK** или \triangleright .

6 Выберите язык.

Нажмите кнопку \triangle/∇ для перемещения высвечивающейся полосы (указателя) на название выбранного Вами языка.

7 Выполните автоматическую установку каналов.

Нажмите кнопку **OK** дважды.

- Если Вы подсоединили аппарат к ТВ, снабженному функцией T-V Link, используя полнопроводной 21-штырьковый кабель SCART (☞ стр. 9), то аппарат автоматически выполнит предварительную загрузку, и появится экран T-V LINK. (☞ стр. 12)
- Появляется экран автоматической установки и останется на экране, в то время как аппарат выполняет поиск станций, доступных для приема. При выполнении автоматической установки каналов метка "■" на экране ТВ передвигается слева направо. Подождите, пока появится экран ТВ, показанный в пункте 8.



Начало

Конец

8 Просмотрите экран подтверждения.

После высвечивания на экране ТВ индикации "СКАНИРОВАНИЕ ЗАВЕРШЕНО" в течение 5 секунд, появляется экран подтверждения, который выглядит подобно приведенному справа. На экране подтверждения появляются станции, обнаруженные Вашим аппаратом — позиции каналов (PR) и частоты (CH). Голубой экран и программа, передаваемая в настоящее время мигающей станцией, появляются поочередно в течение 8 секунд. Для просмотра следующей страницы используйте кнопки $\triangle/\nabla/\leftarrow/\rightarrow$ на ПДУ.

- Станции, расположенные в выбранной стране, появляются сверху списка.

PR	CH	ID	PR	CH	ID
01	25	----	08	C26	----
02	C08	----	09	55	----
03	10	----	10	C24	----
04	C65	----	11	C23	----
05	C31	----	12	----	----
06	C32	----	13	----	----
07	C33	----	14	----	----

9 Возвратесь к нормальному экрану.

Нажмите кнопку **SET UP MENU**.

- Используя экран подтверждения, Вы можете пропустить или добавить позиции каналов, ввести названия станций и выполнить другие операции. Относительно этих процедур обращайтесь к стр. 69 – 71.
- В зависимости от условий приема, станции могут не сохраниться по порядку.

ВАЖНАЯ ИНФОРМАЦИЯ

Ваш аппарат запоминает все обнаруженные станции, даже если качество приема некоторых из них неудовлетворительное. Вы можете удалить станции с неприемлемым изображением. (☞ стр. 70, “Удаление канала”)

ПРИМЕЧАНИЯ:

- Точная регулировка выполняется автоматически во время автоматической установки каналов. Если Вы хотите выполнить регулировку вручную, обращайтесь к стр 71.
- Если Вы выполните автоматическую установку каналов, когда антенный кабель подключен неправильно, на экране ТВ в пункте **3** появляется индикация “СКАНИРОВАНИЕ ЗАВЕРШЕНО –НЕТ СИГНАЛА–”. Если это произойдет, проверьте подключение антенны и нажмите кнопку **OK**; автоматическая установка каналов будет выполняться снова.
- Если звук не сопровождается изображением или аудио звучит неестественно на некоторых каналах, которые сохранены с помощью автоматической установки, установка телевизионной системы для этих каналов может быть неправильной. Выберите подходящую телевизионную систему для этих каналов. (☞ стр. 70, “ИНФОРМАЦИЯ”)

Ручная установка каналов

Сохраните каналы, которые не были сохранены во время автоматической установки (☞ стр. 10), предварительной загрузки (☞ стр. 12) или автоматической установки каналов (☞ стр. 68).

1 Получите доступ к экрану главного меню.

Нажмите кнопку **SET UP MENU**.

2 Получите доступ к экрану подтверждения.

Нажмите кнопку $\triangle \nabla$ для перемещения высвечивающейся полосы (указателя) на позицию “РУЧНАЯ УСТКА КАНАЛОВ”, а затем нажмите кнопку **OK** или \triangleright . Появляется экран подтверждения.

3 Выберите позицию канала.

Нажимайте кнопку $\triangle \nabla \triangleleft \triangleright$ (Пример) Чтобы сохранить в позиции 12

до тех пор, пока открытая позиция, на которую Вы хотите сохранить канал, не начнет мигать, а затем нажмите кнопку **OK**. Появляется экран ручной установки каналов.

- Голубой экран и программа, передаваемая в настоящее время выбранным каналом, появляются поочередно в течение 8 секунд.

PR	CH	ID	PR	CH	ID
01	25	----	08	C26	----
02	C08	----	09	55	----
03	10	----	10	C24	----
04	C65	----	11	C23	----
05	C31	----	12	----	----
06	C32	----	13	----	----
07	C33	----	14	----	----

$\blacktriangle \blacktriangledown \blacktriangleleft \blacktriangleright$: ВЫБРАТЬ
 $\leftarrow \rightarrow$: КУРСОР
 OK : ГОТОВО
 $[\text{MENU}]$: ВЫХОД

4 Выберите диапазон.

Нажмите кнопки $\triangle \nabla$, чтобы диапазон между CH (обычный) и CC (кабельный), а затем нажмите кнопку \triangleright .

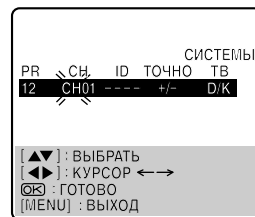

5 Введите канал.

Нажмите **цифровые кнопки**, чтобы ввести номер канала, который Вы хотите сохранить.

- Введите “0” перед вводом любого однозначного номера.
- Чтобы ввести зарегистрированное название станции (ID – ☞ стр. 72), нажимайте кнопку \triangleright до тех пор, пока не начнет мигать индикация “----” (установка ID), затем нажмите кнопки $\triangle \nabla$.
- Для точной регулировки нажимайте кнопку \triangleright до тех пор, пока не начнет мигать индикация “+/-”, затем нажмите кнопки $\triangle \nabla$. Во время настройки появляется индикация “+” или “-”.
- Чтобы выбрать подходящую телевизионную систему, нажимайте кнопку \triangleright пока мигает индикация телевизионной системы (V/G или D/K), затем нажмите кнопки $\triangle \nabla$. Обращайтесь к таблице внизу.

6 Введите информацию о новом канале.

Нажмите кнопку **OK**, и появляется экран подтверждения.

- Повторите пункты **3** – **6**, если требуется.

7 Закройте экран подтверждения.

Нажмите кнопку **SET UP MENU**.

- Для изменения позиции см. раздел “Изменение позиции канала станции” (☞ стр. 70).
- Если Вы хотите установить название станции, отличающееся от зарегистрированного в Вашем аппарате, см. раздел “Установка станций (В)” (☞ стр. 71).

Основные страны	Телевизионная система
Австрия, Дания, Финляндия, Нидерланды, Италия, Норвегия, Испания, Швейцария, Швеция, Германия, Египет	V/G
Китай, Монголия, Румыния, Болгария, Чешская Республика, Словакия, Польша, Венгрия, Россия	D/K

Удаление канала

Перед продолжением выполните пункты с **1** по **2** раздела "Ручная установка каналов" на стр. 69, чтобы получить доступ к экрану подтверждения.

1 Выберите пункт.

Нажимайте кнопку $\triangle \nabla \triangleleft \triangleright$ до тех пор, пока пункт, который Вы хотите удалить, не начнет мигать.

2 Удалите канал.

Нажмите кнопку X.

- Пункт, находящийся прямо под отмененным, поднимается на одну строку.
- Повторите пункты **1** и **2**, если требуется.

3 Закройте экран подтверждения.

Нажмите кнопку SET UP MENU.

Изменение позиции канала станции

Перед продолжением выполните пункты с **1** по **2** раздела "Ручная установка каналов" на стр. 69, чтобы получить доступ к экрану подтверждения.

1 Выберите пункт.

Нажимайте кнопку $\triangle \nabla \triangleleft \triangleright$ до тех пор, пока пункт, который Вы хотите переместить, не начнет мигать. Затем нажмите кнопку OK, и начнет мигать название станции (ID) и ее номер канала (CH).

2 Выберите новую позицию.

Нажмите кнопку $\triangle \nabla \triangleleft \triangleright$, чтобы переместить станцию на новую позицию канала, затем нажмите кнопку OK.

Пример: Если Вы переместите станцию с позиции 4 на позицию 2, то каждая из станций, первоначально находившихся на позициях 2 и 3, перемещается вниз на одно значение.

PR	CH	ID	PR	CH	ID
01	25	----	08	C26	----
02	C08	----	09	55	----
03	10	----	10	C24	----
04	C65	----	11	C23	----
05	C31	----	12	C25	----
06	C32	----	13	----	----
07	C33	----	14	----	----

→

PR	CH	ID	PR	CH	ID
01	25	----	08	C26	----
02	C65	----	09	55	----
03	C08	----	10	C24	----
04	10	----	11	C23	----
05	C31	----	12	C25	----
06	C32	----	13	----	----
07	C33	----	14	----	----

- Повторите пункты **1** и **2**, если требуется.

3 Закройте экран подтверждения.

Нажмите кнопку SET UP MENU.

ИНФОРМАЦИЯ

Когда Вы можете видеть изображение, но не слышите аудио, выберите подходящую телевизионную систему (D/K или V/G). Обычно вещание ТВ программ осуществляется следующим образом.

Для Восточной Европы : D/K

Для Западной Европы : V/G

1 Нажимайте кнопку \triangleright до тех пор, пока не начнет мигать индикация телевизионной системы (D/K или V/G) на экране ручной установки каналов в пункте **4** на стр. 69.

2 Нажмите кнопки $\triangle \nabla$, чтобы выбрать подходящую телевизионную систему (D/K или V/G).

Установка станций (A)

Установите названия станций, которые зарегистрированы в Вашем аппарате.

Перед продолжением выполните пункты с **1** по **2** раздела "Ручная установка каналов" на стр. 69, чтобы получить доступ к экрану подтверждения.

1 Выберите пункт.

Нажимайте кнопку $\triangle \nabla \triangleleft \triangleright$ до тех пор, пока нужный Вам пункт не начнет мигать.

2 Получите доступ к экрану ручной установки каналов.

Нажмите кнопку OK дважды.

3 Выберите новую станцию.

Нажимайте кнопку \triangleright до тех пор, пока не начнет мигать название станции (ID), затем нажимайте кнопки $\triangle \nabla$ до тех пор, пока не начнет мигать новое название станции (ID), которое Вы хотите сохранить.

Зарегистрированные названия станций (стр. 72) появляются, когда Вы нажмете кнопки $\triangle \nabla$.



4 Переключите станции.

Нажмите кнопку OK.

- Появляется экран подтверждения.
- Повторите пункты **1** – **4**, если требуется.

5 Закройте экран подтверждения.

Нажмите кнопку SET UP MENU.

Установка станций (B)

Установите названия станций, отличные от тех, которые зарегистрированы в Вашем аппарате.

Перед продолжением выполните пункты с **1** по **2** раздела “Ручная установка каналов” на стр. 69, чтобы получить доступ к экрану подтверждения, а затем выполните пункты с **1** по **2** приведенного выше раздела “Установка станций (A)”.

1 Выберите символ для названия станции.

Нажимайте кнопку \triangleright до тех пор, пока первая буква названия станции не начнет мигать.



2 Введите новый символ.

Нажимайте кнопки \triangle / ∇ , чтобы циклически перебирать символы (A–Z, 0–9, -, *, +, _ (пробел)) и остановитесь, когда высветится нужный символ, затем нажмите кнопку \triangleright , чтобы выполнить ввод. Введите остающиеся символы таким же способом (максимум 4). После введения всех символов нажмите кнопку **OK**.

- Появляется экран подтверждения.
- Если Вы допустили ошибку, нажимайте кнопку \triangleleft до тех пор, пока не начнет мигать неправильный символ. Затем нажатием кнопок \triangle / ∇ введите правильный символ.

3 Закройте экран подтверждения.

Нажмите кнопку **SET UP MENU**.

ПРИМЕЧАНИЕ:

Следующие символы доступны для названий станций (ID): A–Z, 0–9, -, *, +, _ (пробел) (максимум 4).

Точная настройка уже сохраненных каналов

Перед продолжением выполните пункты с **1** по **2** раздела “Ручная установка каналов” на стр. 69, чтобы получить доступ к экрану подтверждения.

1 Выберите канал для точной настройки.

Нажимайте кнопку \triangle / ∇ \triangleleft / \triangleright до тех пор, пока канал, который Вы хотите настроить, не начнет мигать.

2 Получите доступ к экрану ручной установки каналов.

Нажмите кнопку **OK** дважды. Появляется экран ручной установки каналов.

3 Выполните настройку.

Нажимайте кнопку \triangleright до тех пор, пока индикация “+/-” не начнет мигать, затем нажимайте кнопки \triangle / ∇ до тех пор, пока изображение не станет наиболее четким. Затем нажмите кнопку **OK**.

- Появляется экран подтверждения.
- Повторите пункты **1** – **3**, если требуется.

4 Закройте экран подтверждения.

Нажмите кнопку **SET UP MENU**.

Список телевизионных станций и список ID

* Аббревиатура "ID" – это то, что показывается на экране вместо названия станции. Аббревиатура "ID" перечислена в экране подтверждения, и она высвечивается на экране ТВ, когда аппарат настраивается на другую станцию.

ID*	НАЗВАНИЕ СТАНЦИИ	ID*	НАЗВАНИЕ СТАНЦИИ	ID*	НАЗВАНИЕ СТАНЦИИ
1000	TV1000	JIM	JIM TV	SHOW	SHOW
3SAT	3SAT	JSTV	JSTV	SIC	SOCIEDADE
9LIV	9LIVE	KA2	KA2	SKY	SKY CHANNEL
AB3	AB3	KAB1	KABEL1	SKYN	SKY NEWS
ADLT	ADULT	KAN2	KANAL2	SPEK	SPEKTRUM
ANIM	Animal Planet	KAN5	KANAL5	SPRT	SPORT
ANT3	ANTENA3	KBH	Kbh. Kanal	SRTL	SUPER RTL
ARD	ARD	KIKA	Kinder kanal	STAR	STAR-TV
ARTE	ARTE	LA7	LA7	SVT1	SVT1
ATV	ATV	LIB	Liberty TV	SVT2	SVT2
B1	BERLIN 1	LOCA	LOCAL	SV24	News
BBC	BBC GROUP	M6	M6	SWR	SUEDWEST3
BBC1	BBC1	MBC	MBR	TCC	TCC
BBC2	BBC2	MCM	MCM	TCM	TCM
BBCW	BBC WORLD	MDR	MDR	TELE	TELE
BIO+	TV BIO+	MOVE	MOVIE	TELE5	TELE5
BLOO	BLOOMBERG	MTV	MTV	TF1	TF1
BR3	BAYERN3	MTV1	MTV1	TM	TM
C+	CANAL PLUS	MTV2	MTV2	TMC	TELEMONTECARLO
C1	PORTUGUSES	MTV3	MTV3	TMF	TMF
C9	C9	NGEO	NGEO	TNT	TNT INT
CAN5	CANALE5	N24	News 24	TRT	TRT INT
CANV	KETNET CANVAS	N3	NORD3	TSI1	TSI
CANZ	KANAAL Z	N-TV	N-TV	TSI2	TSI2
CH4	CHANNEL4	NBC	NBC SUPER	TSR1	TSR
CH5	CHANNEL5	NDR	NDR	TSR2	TSR2
CHLD	CHILD	NED1	NED1	TV1	BRTN TV1
CINE	CINEMA	NED2	NED2	TV2	TV2
CLUB	TELECLUB	NED3	NED3	TV2Z	TV2 Z
CMT	CMT	NET5	Net 5	TV3	TV3
CNN	CNN	NEWS		TV3+	TV3 plus
CSUR	ANDALUCIA	NICK	NICKELODEON	TV4	TV4
CT1	CT 1	NOVA	NOVA TV	TV5	TV5
CT2	CT 2	NRK	NRK	TV6	TV6
DISC	DISCOVERY	NRK2	NRK2	TV8	TV8
DK1	TV Denmark 1	ODE	ODEON	TVE1	TVE1
DK2	TV Denmark 2	ORF1	ORF1	TVE2	TVE2
DK4	Denmark 4	ORF2	ORF2	TVG	TV GALICIA
DR1	DR TV	PHOE	PHOENIX	TVI	TV INDEPENDENT
DR2	DR2	POLS	POLST	TVN	TV NORGE
DSF	DSF	PREM	PREMIERE	TVN24	TVN24
DUNA	DUNA TV	PRIM	PRIMA TV	TVP1	TVP1
ETB1	ETB1	PRO7	PRO7	TVP2	TVP2
ETB2	ETB2	RAI1	RAI1	TV P	TV Polonia
ETV	Game/Shop/Music	RAI2	RAI2	V8	V8
EUNW	EURO NEWS	RAI3	RAI3	VCR	VIDEO
EURO	EURONEWS	RETE4	RETE4	VH-1	VH-1
EUSP	EUROSPORTS	RTB1	TELE21	VIT	VIT
FEMM	FEMMAN	RTB2	RTBF 2	VIVA	VIVA
FILM	FILM	RTL	RTL	VIV2	VIVA2
FNET	FILMNET	RTL2	RTL2	VMTV	VIDEO MUSIC
FR2	France2	RTL4	RTL4	VOX	VOX
FR3	France3	RTL5	RTL5	VSAT	VIASAT3
FR5	France5	RTL7	RTL7	VT4	VT4
GALA	GALAVISION	RTLK	RTL KLUB	VTM	VTM
HBO	HBO	RTP	RTP	WDR3	West3
HR3	HESEN3	RTV4	RTV4	WRLD	WRLD
HSEU	HSEU	SAT1	SAT1	YLE1	YLE1
INFO	INFO-KANAL	SBS6	SBS	YLE2	YLE2
ITA1	ITALIA1	SERV	Service	YORN	YORIN
ITA7	ITALIA7	SF1	SF1	ZDF	ZDF
ITV1	ITV	SF2	SF2	ZTV	ZTV

Установка видеоканала

Видеоканал (выходной РЧ канал) – это канал, на который Ваш ТВ принимает сигналы изображения и звука от аппарата через РЧ кабель.

ВАЖНАЯ ИНФОРМАЦИЯ

- Выполните следующие пункты только если –
- установка видеоканала была выполнена неправильно с помощью функции автоматической установки (☞ стр. 10).
 - в телевизионном изображении появились помехи после того, как Вы переехали в другой район, или в Вашем районе начала работу новая станция.
 - Вы изменили подключение между Вашим аппаратом и ТВ с РЧ подключения на аудио/видео подключения, или наоборот.

Если Вы подсоединили аппарат к Вашему ТВ, используя аудио/видео подключение (☞ стр. 9), так как Вам не нужен видеоканал, то Вы должны выключить видеоканал. Если Вы подсоединили аппарат к Вашему ТВ, используя РЧ подключение (☞ стр. 9), то Вы должны правильно установить видеоканал.

Перед выполнением следующих пунктов:

- Убедитесь в том, что в аппарат не вставлена кассета.
- Нажмите кнопку **VCR/DVD** на аппарате или кнопку **VCR** на ПДУ так, чтобы загорелся индикатор **VCR**, а затем нажмите кнопку **⏻**, чтобы выключить аппарат.

1 Получите доступ к режиму установки видеоканала.

Удерживайте нажатой кнопку **■** на аппарате до тех пор, пока на передней дисплейной панели не покажется следующая индикация.

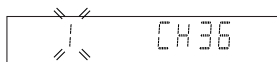

2 Установите систему РЧ выхода.

Мигающий на дисплее номер указывает систему РЧ выхода Вашей страны. Нажмите кнопки **△**/**▽**, чтобы установить в положение “2”.

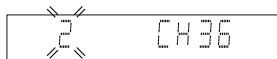

3 Установите видеоканал.

С аудио/видео подключением

Нажимайте кнопку **PR** – до тех пор, пока на передней дисплейной панели не покажется индикация “2 CH –”.

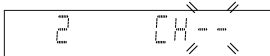

- Сейчас видеоканал выключен.

С РЧ подключением

Нажмите кнопку **PR +** или **-**, чтобы установить аппарат на свободный канал между каналами 22 и 69, который не занят никакой местной станцией в Вашем районе.

(Пример) Если канал 50 доступен в Вашем районе

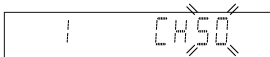

Затем установите Ваш ТВ на УВЧ канал 50.

- Если на экране ТВ четко появятся две вертикальные белые полосы, как показано справа, переходите к пункту **4**.
- Если две вертикальные белые полосы не появляются четко, повторно установите аппарат на другой свободный канал и попробуйте снова.

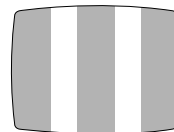

ПРИМЕЧАНИЯ:

- Если Вы установите аппарат на канал, который занят местной станцией или имеет соседние каналы, занятые местными станциями, будет оказано влияние на качество приема изображения, и на экране ТВ появятся помехи. Следует выбирать свободный канал, который не имеет телевещания на соседних каналах.
- Если Вы не можете получить две вертикальные белые полосы ни с каким из каналов между 22 и 69, проконсультируйтесь со своим дилером фирмы JVC.

4 Выйдите из режима установки каналов.

Нажмите кнопку **OK** на ПДУ.

С аудио/видео подключением

Чтобы просматривать изображение с аппарата, установите Ваш ТВ в его аудио/видео режим.

С РЧ подключением

Канал, на котором экран ТВ в пункте **3** появляется четко, является Вашим видеоканалом.

Чтобы просматривать изображение с аппарата, установите Ваш ТВ на видеоканал.

Установка часов

- Включите ТВ и выберите видеоканал (или аудио/видео режим).
- Передвиньте переключатель TV/VCR/DVD вправо.

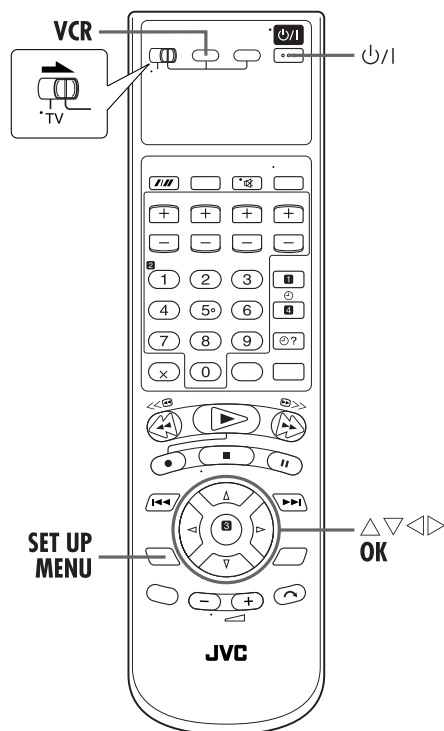

1 Включите аппарат.

Нажмите кнопку P/I.

2 Выберите деку VHS.

На аппарате

Повторно нажимайте кнопку VCR/DVD так, чтобы загорелся индикатор VCR.

На ПДУ

Нажмите кнопку VCR так, чтобы загорелся индикатор VCR.

3 Получите доступ к экрану главного меню.

Нажмите кнопку SET UP MENU.

4 Получите доступ к экрану установки часов.

Нажмите кнопку Δ/∇ для перемещения высвечиваемой полосы (указателя) на позицию "УСТАНОВКА ЧАСОВ", а затем нажмите кнопку OK или \triangleright . Появляется экран установки часов.

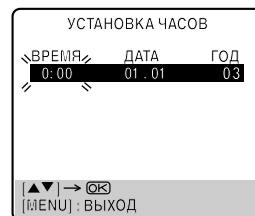
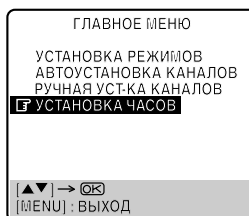

5 Установите дату и время.

Нажмите кнопку Δ/∇ , чтобы установить время, а затем нажмите кнопку OK или \triangleright . Начинает мигать индикация "ДАТА". Повторите ту же процедуру для установки даты и года.

- Когда Вы устанавливаете время, нажмите и удерживайте кнопку Δ/∇ для изменения времени с шагами по 30 минут.
- Когда Вы устанавливаете даты, нажмите и удерживайте кнопку Δ/∇ для изменения даты с шагами по 15 дней.

6 Иницируйте работу часов.

Нажмите кнопку SET UP MENU.

Защита от детей

- Включите ТВ и выберите видеоканал (или аудио/видео режим).
- Передвиньте переключатель **TV/VCR/DVD** вправо.

Вы можете запретить эксплуатацию аппарата.

1 Установите защиту от детей.

Пока аппарат включен, нажмите и удерживайте кнопку $\odot/1$ на ПДУ в течение больше, чем 10 секунд. Аппарат выключится, и на передней дисплейной панели появляется индикация “CL”.



- Чтобы отменить функцию защиты от детей, нажмите и удерживайте кнопку $\odot/1$ на ПДУ до тех пор, пока аппарат не включится.

ПРИМЕЧАНИЯ:

- Когда используется функция защиты от детей, храните ПДУ вне досягаемости детей.
- Запись программ по таймеру будет выполнена, даже если функция защиты от детей активизирована.

Перед обращением к специалисту по техобслуживанию используйте эту таблицу и убедитесь в том, что Вы не можете устранить проблему самостоятельно. Небольшие проблемы часто можно исправить очень просто, и это может избавить Вас от необходимости отправления Вашего аппарата в ремонт.

ПИТАНИЕ

На аппарат не подается питание.

- Сетевой шнур выключен из сети.
- Подключите сетевой шнур.

ПДУ не функционирует.

- Разрядились батарейки.
- Замените разряженные батарейки новыми.

ПЕРЕМЕЩЕНИЕ ЛЕНТЫ (дека VHS)

Во время записи лента не движется. На передней дисплейной панели высвечивается индикация “●”:

- Аппарат находится в режим паузы при записи.
- Нажмите кнопку ► для возобновления записи.

Не выполняется ускоренная перемотка ленты в прямом или обратном направлении.

- Уже выполнена ускоренная перемотка ленты в прямом или обратном направлении.
- Проверьте кассету.

ВОСПРОИЗВЕДЕНИЕ (дека VHS)

Невозможно управлять декой VHS.

- Не выбрана дека VHS.

На аппарате

- Повторно нажимайте кнопку **VCR/DVD** так, чтобы загорелся индикатор VCR.

На ПДУ

- Нажмите кнопку **VCR** так, чтобы загорелся индикатор VCR.

При перемещении ленты не появляется воспроизводимое изображение.

- Если Вы используете PЧ подключение,
 - переключатель каналов ресивера ТВ не установлен в положение, соответствующее видеоканалу.
 - неправильно установлен видеоканал аппарата.
- Если Вы используете PЧ подключение,
 - установите видеоканал в ресивере ТВ.
 - выполните действия раздела “Установка видеоканала” (☞ стр. 73).
- Если Вы используете аудио/видео подключение, ресивер ТВ не установлен в режим аудио/видео.
- Если Вы используете аудио/видео подключение, установите ТВ в режим аудио/видео.

Во время визуального поиска появляются помехи.

- Это является нормальным.

Во время нормального воспроизведения появляются помехи.

- Активизирован режим автоматического трекинга.
- Попробуйте ручной трекинг. (☞ стр. 20)

Воспроизводимое изображение является нечетким или прерываемым, в то время как изображение ТВ передачи является четким, или на экране появляется сообщение “ИСПОЛЬ-ТЕ ЧИСТ. КАСЕТУ”.

- Возможно, загрязнены видеоголовки.
- Используйте кассету для сухой чистки ECL-3F или проконсультируйтесь с Вашим дилером фирмы JVC.

Заметные прерывания на звуковой дорожке Hi-Fi.

- Активизирован режим автоматического трекинга.
- Попробуйте ручной трекинг. (☞ стр. 20)

ВОСПРОИЗВЕДЕНИЕ (дека DVD)

Кнопка не работает.

- Операция запрещена помещенным диском.

Невозможно управлять декой DVD.

- Не выбрана дека DVD.

На аппарате

- Повторно нажимайте кнопку **VCR/DVD** так, чтобы загорелся индикатор DVD.

На ПДУ

- Нажмите кнопку **DVD** так, чтобы загорелся индикатор DVD.

На экране ТВ появляется индикация “⊗”:

- Операция запрещена помещенным диском.

На экране ТВ появляется индикация “REGION CODE ERROR!”.

- Региональный номер диска не совпадает с региональным номером аппарата.
- Используйте диски, региональный номер которых включает “ALL” или “5”. (☞ стр. 4)

Диск не может воспроизводиться.

- Региональный номер диска не совпадает с региональным номером аппарата.
- Используйте диски, региональный номер которых включает “ALL” или “5”. (☞ стр. 4)
- Диски этого типа не могут воспроизводиться.
- См. раздел “Диски, которые не могут воспроизводиться” (☞ стр. 4).
- Диск помещен неправильно.
- Удалите диск, а затем поместите диск правильно на лоток для дисков. (☞ стр. 5, “Загрузка диска”)
- Активизирован режим блокировки со стороны родителей, а помещенный диск имеет уровень выше, чем установленный уровень.
- Временно высвободите блокировку со стороны родителей (☞ стр. 45) или измените установленный уровень (☞ стр. 45).

Язык воспроизводится не так, как Вы установили.

- Диск не содержит языка, который Вы установили.

Изменение языка озвучивания/субтитров невозможно.

- Диск не содержит нескольких языков озвучивания/субтитров.
- Для некоторых дисков язык должен быть установлен в верхнем меню. (☞ стр. 31)

На экране ТВ не появляются субтитры.

- Диск не содержит субтитров.
- Индикация субтитров выключена.
- Включите индикацию субтитров. (☞ стр. 40)
- Выполняется повторное воспроизведение фрагмента А-В. (☞ стр. 37)
- Субтитры, записанные около точек А и В, могут не появиться.

Изменение угла невозможно.

- Сцена не записана с нескольких углов.

Воспроизведение MP3 (дека DVD)

Диск не может воспроизводиться.

- На диске не записаны файлы MP3.
- Замените диск.
- Файлы MP3 не имеют правильных расширений файла в именах файлов.
- Добавьте правильное расширение файлов (.mp3, .MP3 или любую комбинацию знаков нижнего и верхнего регистра, такую как "MP3") к их именам файлов.
- Файлы MP3 записаны в формате, неудовлетворяющем формату ISO 9660 уровень 1 или 2.
- Замените диск. (Запишите файлы MP3, используя совместимое приложение.)
- На диске записаны файлы других форматов.
- Диск, который содержит файлы других форматов, может не воспроизводиться из-за характеристик диска или условий записи.

Вместо файлов MP3 воспроизводятся файлы JPEG.

- Установка MP3/JPEG установлена в положение "JPEG".
- Когда на диске записаны как файлы MP3, так и файлы JPEG, установите установку "MP3/JPEG" в положение "MP3", чтобы воспроизводить файлы MP3. (☞ стр. 66)

На экране ТВ появляется контрольный дисплей MP3, но никакие операции не могут выполняться.

- На диске не записаны файлы MP3 или JPEG, или диском является невоспроизводимый диск (такой как CD-ROM).
- Замените диск.

Воспроизведение JPEG (дека DVD)

Диск не может воспроизводиться.

- На диске не записаны файлы JPEG.
- Замените диск.
- Файлы JPEG не имеют правильных расширений файла в именах файлов.
- Добавьте правильное расширение файлов (.jpg, .jpeg, .JPG, .JPEG или любую комбинацию знаков нижнего и верхнего регистра, такую как "Jpg") к их именам файлов.
- Файлы JPEG записаны в формате, неудовлетворяющем формату ISO 9660 уровень 1 или 2.
- Замените диск. (Запишите файлы JPEG, используя совместимое приложение.)

Вместо файлов JPEG воспроизводятся файлы MP3.

- Установка MP3/JPEG установлена в положение "MP3".
- Когда на диске записаны как файлы MP3, так и файлы JPEG, установите установку "MP3/JPEG" в положение "JPEG", чтобы воспроизводить файлы JPEG. (☞ стр. 66)

ЗАПИСЬ (дека VHS)

Инициирование записи невозможно.

- Не загружена кассета, или удален язычок защиты записи на загруженной кассете.
- Вставьте кассету, или используя клейкую ленту, заклейте отверстие, где был удален язычок.

Запись ТВ программы невозможна.

- В качестве входного режима был выбран режим "L-1", "L-2" или "F-1".
- Установите нужный канал.

Запись с ленты на ленту невозможна.

- Источник (другой видеомагнитофон, видеокамера) был подключен не правильно.
- Убедитесь в том, что источник подключен правильно.
- Не были включены все необходимые переключатели питания.
- Убедитесь в том, что все переключатели питания аппарата включены.
- Входной режим выбран неправильно.
- Установите для входного режима положение "L-1", "L-2" или "F-1".

Запись с видеокамеры невозможна.



- Видеокамера была подключена неправильно.
- Убедитесь в том, что видеокамера подключена правильно.
- Входной режим выбран неправильно.
- Установите для входного режима положение "L-1", "L-2" или "F-1".

На передней дисплейной панели не останавливается мигание индикаторов "●" и "▶".

- Во время записи был достигнут конец ленты.
- Возможно, что программа не была записана полностью. В следующий раз убедитесь, что на ленте имеется достаточно времени для записи целой программы.

ЗАПИСЬ ПО ТАЙМЕРУ (дека VHS)

Запись по таймеру не работает.

- Часы и/или таймер были установлены неправильно.
- Выполните повторную установку часов и/или таймера.
- Таймер не активизирован.
- Нажмите кнопку  и убедитесь в том, что на передней дисплейной панели высвечивается индикатор “”.

Программирование таймера невозможно.

- Выполняется запись по таймеру.
- Программирование таймера не может быть выполнено во время выполнения записи по таймеру. Подождите, пока она закончится.



На передней дисплейной панели не останавливается мигание индикатора “”.

- Таймер активизирован, но не загружена кассета.
- Загрузите кассету с неповрежденным язычком защиты записи.

На передней дисплейной панели не останавливается мигание индикаторов “”, “” и “”.

- На кассете удален язычок защиты записи.
- Удалите кассету и заклейте отверстие клеевой лентой или вставьте кассету с неповрежденным язычком защиты записи.
- Во время записи по таймеру был достигнут конец ленты.
- Возможно, что программа не была записана полностью. В следующий раз убедитесь, что на ленте имеется достаточно времени для записи целой программы.

Индикация “” мигает в течение 10 секунд, и режим таймера отключается.

- Кнопка  была нажата, когда в памяти нет программы, или информация о программировании таймера неправильна.
- Проверьте запрограммированные данные или запрограммируйте их повторно, если требуется, затем снова нажмите кнопку .

Запись по таймеру SnowView не выполняется должным образом.

- Позиции каналов аппарата были установлены неправильно.
- Обращайтесь к разделу “Программирование таймера SnowView®” ( стр. 24) или выполните процедуру повторно.

На передней дисплейной панели не останавливается мигание индикаторов “” и “”.

- Во время немедленной записи по таймеру был достигнут конец ленты.
- Возможно, что программа не была записана полностью. В следующий раз убедитесь, что на ленте имеется достаточно времени для записи целой программы.

На передней дисплейной панели не останавливается мигание индикаторов “”, “” и “”.

- На кассете удален язычок защиты записи.
- Удалите кассету и заклейте отверстие клеевой лентой или вставьте кассету с неповрежденным язычком защиты записи.
- Во время автоматической записи спутниковой программы был достигнут конец ленты.

→ Возможно, что программа не была записана полностью. В следующий раз убедитесь, что на ленте имеется достаточно времени для записи целой программы.

ДРУГИЕ ПРОБЛЕМЫ

Изображение принимаемого телевидения появляется искаженным на экране ТВ.

- Аппарат оставлен включенным и выбрана дека DVD.
- Выключите аппарат или нажмите кнопку **VCR**, чтобы выбрать дека VHS, а затем нажмите кнопку **TV/VCR** так, чтобы индикатор VCR исчез с передней дисплейной панели.



Во время записи с помощью видеокамеры с ТВ слышатся свист или подвывания.

- Микрофон видеокамеры расположен слишком близко к телевизору.
- Разместите видеокамеру так, чтобы её микрофон находился подальше от телевизора.
- Громкость телевизора слишком высокая.
- Уменьшите громкость телевизора.

При сканировании каналов некоторые из них пропускаются.

- Эти каналы были предназначены для пропуска.
- Если Вам нужны пропущенные каналы, восстановите их. ( стр. 69)



Изменение канала невозможно.

- Выполняется запись.
- Нажмите кнопку  для выполнения паузы при записи, измените каналы, затем нажмите кнопку  для возобновления записи.

Установки каналов, выполненные вручную, выглядят измененными или исчезли.

- После выполнения установок вручную была выполнена автоматическая установка каналов.
- Выполните установку вручную снова.

В памяти аппарата нет сохраненных каналов.

- Когда выполнялась автоматическая установка, к аппарату не был подключен кабель телевизионной антенны.
- Выключите аппарат и правильно подключите к аппарату телевизионный антенный кабель, затем снова включите аппарат. Затем снова выполните автоматическую установку. ( стр. 10)
- Полнопроводной 21-штырковый кабель SCART не был подключен между ТВ и аппаратом, когда выполнялась предварительная загрузка.
- Выключите аппарат и правильно подключите к аппарату полнопроводной 21-штырковый кабель SCART, затем снова включите аппарат. Затем снова выполните предварительную загрузку. ( стр. 12)

ВНИМАНИЕ

В этом аппарате содержатся микрокомпьютеры. Внешние электронные шумы или помехи могут стать причиной неисправности. В таких случаях выключите аппарат и отсоедините сетевой шнур. Затем подсоедините его снова и включите аппарат. Вытащите кассету. После проверки кассеты управляйте аппаратом, как обычно.

ОБЩЕЕ

Требования к электропитанию
: Переменный ток 220 В – 240 В \sim ,
50 Гц/60 Гц

Потребляемая мощность
Питание вкл : 26 Вт
Питание выкл : 6,0 Вт

Температура
Работа : от 5°C до 40°C
Хранение : от -20°C до 60°C

Рабочее положение
: Только горизонтально

Размеры (ШхВхГ) : 435 мм x 93 мм x 272 мм

Вес : 4,4 кг

Формат : Стандарт VHS PAL

Максимальное время записи
(SP) : 240 мин. с видеокассетой E-240
(LP) : 480 мин. с видеокассетой E-240

ВИДЕО/АУДИО (дека VHS)

Система телевизионного сигнала
: Сигнал цветности PAL и сигнал яркости CCIR, 625 строк
50 полей

Система записи : Двойная азимутальная (DA4) система головок с наклонной строчной разверткой

Соотношение С/Ш
: 45 дБ

Горизонтальное разрешение
: 250 строк

Частотный диапазон
: от 70 Гц до 10 000 Гц
(обычный звук)
от 20 Гц до 20 000 Гц
(Hi-Fi звук)

Вход/выход : 21-штырковые разъемы SCART:
IN/OUT x 1, IN/DECODER x 1
Разъемы RCA:
VIDEO IN x 1, AUDIO IN x 1,
AUDIO OUT x 1

ВИДЕО/АУДИО (дека DVD)

Система сигнала : PAL

Применяемые диски
: DVD (12 см, 8 см)
CD (12 см, 8 см)

Звуковые характеристики
DVD : 4 Гц – 22 Гц

Частотный диапазон
CD : 4 Гц – 20 кГц

Соотношение С/Ш
: 90 дБ

Коэффициент детонации
: Ниже измеряемого предела

Динамический диапазон
: 90 дБ

Выход
Звук : (RCA) 2 Vrms, 1 кОм
Цифровой звук
: от -21 дБм до -15 дБм (пик)

ТЮНЕР/ТАЙМЕР (дека VHS)

Количество запоминаемых ТВ каналов
: 99 позиций (+ вспомогательная позиция AUX)

Система настройки
: Тюнер с синтезатором частот

Перекрытие каналов
: ОВЧ 47 МГц – 89 МГц/
104 МГц – 300 МГц/
302 МГц – 470 МГц
УВЧ 470 МГц – 862 МГц

Антенный выход : УВЧ каналы 22 – 69
(регулируемые)

Время резервной памяти
: Приблиз. 10 мин.

ПРИНАДЛЕЖНОСТИ

Комплект поставки
: РЧ кабель,
Инфракрасный пульт
дистанционного управления,
Батарейки типа "R6" x 2

Технические характеристики приведены для режима SP, если не указано обратное.
E. & O.E. Конструкция и технические характеристики могут быть изменены без уведомления.

А

Автоматическая запись спутниковой программы	28
Автоматическая установка	10
Автоматическая установка каналов	68

Б

Блокировка со стороны родителей	
Список кодов стран/районов	46
Чтобы временно высвободить блокировку со стороны родителей	45
Чтобы изменить установки	45
Чтобы установить блокировку со стороны родителей в первый раз	44
Быстрое программирование таймера	26

В

Верхнее меню	31
Воспроизведение (дека DVD)	30 – 40
Воспроизведение (дека VHS)	18 – 20
Воспроизведение (JPEG)	52 – 53
Воспроизведение (MP3)	49 – 50
Время, оставшееся на ленте	22
Выбор аудиоканала	43
Выбор группы/дорожки	50
Выбор группы/файла	53
Выбор звуковой дорожки	20
Выбор субтитров	40
Выбор угла	41
Выбор языка озвучивания	42

З

Замедленное воспроизведение	19, 32
Запись	21 – 23
Запись одной программы во время просмотра другой	22
Запись по таймеру	24 – 29
Запись VPS	25
Запоминание следующей функции	19
Защита от детей	75

И

Изменение позиции канала станции	70
Индикатор позиции на ленте	7
Индикация истекшего времени записи	22

К

Когда программы перекрываются одна с другой	28
Контрольный дисплей JPEG	51
Контрольный дисплей MP3	48

М

Меню диска	31
МОНТАЖ (ДЕКА DVD)	
Цифровая аудио перезапись	57
МОНТАЖ (ДЕКА VHS)	
Монтаж на другой видеомэгнитофон или с другого видеомэгнитофона	55
Монтаж с видеокамеры	54
Перезапись (с формата DVD в формат VHS)	56

Н

Настройка тюнера	68 – 72
Немедленная запись по таймеру (ITR)	22
Немедленный просмотр	20

О

О дисках	
Диски, которые могут воспроизводиться	4
Диски, которые не могут воспроизводиться	4
Загрузка диска	5
Региональный номер	4
JPEG	51
MP3	48
Определение начальной точки пункта или пропуск пункта	31

П

Панорама и сканирование	14
Перезапись (с формата DVD в формат VHS)	56
Повторное воспроизведение	20, 36, 50, 53
Повторное воспроизведение фрагмента A-B	37
Подключение к декодеру Dolby Digital или усилителю со встроенным декодером DTS ...	61
Подключение к спутниковому тюнеру	60
Поиск главы	38
Поиск по времени	38
Поиск по индексу	19
Поиск с изменяемой скоростью	19, 32
Поиск с пропуском	19
Почтовый ящик	14
Предварительная загрузка	12
Проверка, отмена и замена программ	27
Программирование таймера SHOWVIEW®	24
Программное воспроизведение	39
Произвольное воспроизведение	40

Р

Региональный номер	4
Режим 3D Phonic	33
Ручная регулировка трекинга	20
Ручная установка каналов	69

С

Список телевизионных станций и список ID	72
Стоп-кадр/покадровое воспроизведение	19, 32

Т

Точная настройка уже сохраненных каналов	71
Трансфокатор	33, 53

У

Удаление канала.....	70
УКАЗАТЕЛЬ	6
УПРАВЛЕНИЕ ДЕКОЙ DVD	30 – 53
УПРАВЛЕНИЕ ДЕКОЙ VHS	18 – 29
Установка видеоканала	73
Установка монитора (дека DVD)	
MONITOR TYPE.....	14
Установка режима (дека DVD)	
ANALOG DOWN MIX	66
AUDIO LANGUAGE	16
D. RANGE CONTROL.....	66
DIGITAL AUDIO OUTPUT	66
MENU LANGUAGE.....	16
MONITOR TYPE.....	14, 66
MP3/JPEG	66
ON SCREEN GUIDE.....	67
ON SCREEN LANGUAGE	16
OUTPUT LEVEL.....	66
PICTURE SOURCE	66
RESUME	67
SCREEN SAVER.....	66
SUBTITLE.....	16
Установка режима (дека VHS)	
АВТО ВЫКЛ	64
АВТО ТАЙМЕР SP→LP	63
РЕЖИМЫ ИЗОБРАЖЕНИЯ	63
ЭКОНОМИЯ ЭЛ. ЭНЕРГ	64
V.E.S.T.	23, 63
СИСТЕМА ЦВЕТА.....	64
DIRECT REC	63
L-2 ВЫБРАТЬ	64
O.S.D.	63
VIDEO STABILIZER.....	64
Установка станций (A)	70
Установка станций (B).....	71
Установка часов	74

Ф

Функции ПДУ	58
Функции VFP	34
Функция возобновления	32
Функция возобновления записи	21
Функция контроля воспроизведение (PBC).....	31, 38

Ц

Цифровая аудио перезапись.....	57
--------------------------------	----

Я

Язык.....	15
Список языковых кодов	17
Установка языка меню/аудио/субтитров (только дека DVD).....	16
Установка языка экранных сообщений (дека DVD)	16
Установка языка экранных сообщений (дека VHS)	15

А – Z

T-V LINK	13
----------------	----

RU

NR-XV32ER/NR-XV32ER

JVC

ВИКТОР КОМПАНИ ОФ ДЖАПАН, ЛИМИТЕД

12, Зчоме, Морийя-чо, Канагава-ку,
Йокохама, Канагава 221-8528, Япония