

**RUSSIAN**

**UKRAINIAN**

## Цифровая видеокамера

Mini DV Digital Video Cassette

**VP-D351(i)/D352(i)/  
D353(i)/D354(i)/  
D355(i)**

## Цифрова відеокамера

Mini DV Digital Video Cassette

**VP-D351(i)/D352(i)/  
D353(i)/D354(i)/  
D355(i)**

**AF** Авто Фокус

**CCD** Прибор с Зарядовой  
Связью

**LCD** ЖК-дисплей

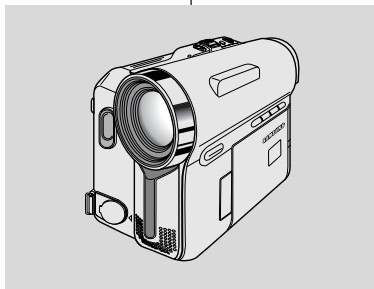

**AF** Автоматичний фокус

**CCD** Прилад з зарядови  
з'язком (ПЗЗ)

**LCD** Рідкокристалічний  
дисплей

### Инструкция для пользователя

Прежде, чем пользоваться видеокамерой, пожалуйста, внимательно прочтите данную инструкцию и сохраните ее для использования в дальнейшем.

### Інструкція для користувача

Перш ніж користуватись відеокамерою, будь-ласка, уважно прочитайте цю інструкцію і збережіть її для подальшого використання.



Это изделие соответствует требованиям Директив 89/336 ЕЭС, 73/23 ЕЭС, 93/68 ЕЭС.



Даний виріб відповідає вимогам Директив 89/336 ЄЕС, 73/23 ЄЕС, 93/68 ЄЕС.

**AD68-00839V**

**SAMSUNG**

ELECTRONICS

**Содержание**

<i>Замечания и инструкции по технике безопасности.....</i>	<i>6</i>
<b>Знакомство с видеокамерой .....</b>	<b>11</b>
Особенности видеокамеры.....	11
Аксессуары, прилагаемые к видеокамере .....	12
Вид спереди и слева .....	13
Вид слева .....	14
Вид справа и сверху .....	15
Вид сверху и снизу .....	16
Пульт дистанционного управления (только VP-D353(i)/D354(i)/D355(i)).....	17
<b>Подготовка к работе .....</b>	<b>18</b>
Регулировка ремешка для руки .....	18
Ремешок для руки .....	18
При переноске видеокамеры .....	18
Прикрепление крышки объектива .....	18
Установка литиевого элемента питания .....	19
Установка элемента питания для встроенных часов .....	19
Установка элемента питания в пульт дистанционного управления (только VP-D353(i)/D354(i)/D355(i)).....	19
Подключение к источнику питания .....	20
Использование блока сетевого питания и кабеля питания постоянного тока .....	20
Как выбрать режим работы камеры (только VP-D353(i)/D354(i)/D355(i)) .....	20
Использование ионно-литиевой аккумуляторной батареи .....	21
Зарядка ионно-литиевой аккумуляторной батареи .....	21
Таблица продолжительности непрерывной записи в зависимости от модели и типа батареи .....	22
Индикатор уровня заряда батареи .....	23
Информация на экране дисплея (в режимах CAMERA/PLAYER) .....	24
Информация на экране дисплея в режимах M.CAMERA/M.PLAYER (Запись в память/Считывание из памяти) (только VP-D353(i)/D354(i)/D355(i)) .....	25
Включение и выключение информации на экране .....	25
<b>Настройки в меню System (Система).....</b>	<b>26</b>
Выбор языка экранной информации .....	26
Установка часов .....	27
Установка использования пульта дистанционного управления (только VP-D353(i)/D354(i)/D355(i)) .....	28
Установка звукового сигнала .....	29
Установка звукового сигнала при спуске затвора (только VP-D353(i)/D354(i)/D355(i)) .....	30
Просмотр демонстрации .....	31
<b>Настройки в меню Display (Показ) .....</b>	<b>32</b>
Регулировка ЖК-дисплея.....	32
Установка показа Даты/Времени.....	33
Установка показа информации на экране телевизора .....	34

**Зміст**

<i>Зуваження і інструкції з техніки безпеки .....</i>	<i>6</i>
<b>Знайомство з відеокамерою.....</b>	<b>11</b>
Характеристики.....	11
Акcesуари, які входять до комплекту відеокамери .....	12
Вигляд спереду і ліворуч.....	13
Вигляд ліворуч .....	14
Вигляд праворуч і зверху .....	15
Вигляд зверху і знизу .....	16
Пульт дистанційного управління (тільки моделі VP-D353(i)/D354(i)/D355(i)) .....	17
<b>Підготовка до роботи .....</b>	<b>18</b>
Регулювання ремінця для руки .....	18
Ремінець для руки.....	18
При перенесенні відеокамери .....	18
Прикріплення кришки для об'єктива.....	18
Установка літєвої батареї .....	19
Установка батареї для внутрішнього годинника .....	19
Установка батареї для пульта дистанційного управління (тільки моделі VP-D353(i)/D354(i)/D355(i)) .....	19
Підключення до джерела живлення .....	20
Використання блоку живлення від мережі перемінного струму і кабелю постійного струму.....	20
Вибір режиму відеокамери (тільки моделі VP-D353(i)/D354(i)/D355(i)).....	20
Використання літєво-іонної акумуляторної батареї .....	21
Зарядження літєво-іонної акумуляторної батареї .....	21
Таблиця тривалості безупинного запису в залежності від моделі і типу акумуляторної батареї.....	22
Індикатор рівня заряду батареї.....	23
Екранний дисплей у режимах CAMERA/PLAYER.....	24
Екранний дисплей у режимах M.CAMERA/M.PLAYER (тільки моделі VP-D353(i)/D354(i)/D355(i)) .....	25
Включення/виключення екранного дисплею.....	25
<b>Настроювання меню System .....</b>	<b>26</b>
Вибір мови відображення інформації на екранному дисплеї.....	26
Настроювання годинника .....	27
Настроювання прийому сигналів від пульта дистанційного управління (тільки моделі VP-D353(i)/D354(i)/D355(i)) .....	28
Установка звукового сигналу .....	29
Установка функції Звук затвора (тільки моделі VP-D353(i)/D354(i)/D355(i)) .....	30
Перегляд демонстрації.....	31
<b>Настроювання меню Дисплей .....</b>	<b>32</b>
Настроювання РК-дисплея .....	32
Відображення дати/часу .....	33
Установка функції ТВ-Показ.....	34

**Содержание**

**Зміст**

**Оснoвы видеосъемки..... 35**

Использование видеоскателя..... 35  
 Подстройка фокусировки..... 35  
 Как вставить и извлечь кассету..... 36  
 Советы по обеспечению стабильности изображения ..... 37  
     Съемка с использованием ЖК-дисплея ..... 37  
     Съемка с использованием видеоскателя ..... 38  
 Различные способы съемки..... 37  
 Ваша первая съемка..... 39  
 Режим EASY.Q (Легкая съемка) (для начинающих) ..... 40  
     Поиск эпизода с помощью кнопок REC SEARCH (Поиск записи) ..... 41  
     Установка нулевой позиции на ленте (точки возврата) (только VP-D353(i)/D354(i)/D355(i)) ..... 42  
     Съемка самого себя с помощью пульта ДУ (только VP-D353(i)/D354(i)/D355(i)) ..... 43  
     Приближение и удаление объекта съемки ..... 44  
     Использование режима Макро ..... 44  
     Ввод изображения в "затемнение" и вывод из него ..... 45  
         Начало съемки ..... 45  
         Окончание съемки (с использованием Ввода в затемнение/Вывода из затемнения) ..... 45  
 BLC (Компенсация яркого фона)..... 46  
 Использование функции Color Nite Shutter ..... 47  
 Использование функции Color Nite Shutter со светодиодом подсветки (только VP-D353(i)/D354(i)/D355(i))..... 48  
 Функция Nite Pix (Ночная съемка) (при освещенности 0 люкс) ..... 49  
 Функция Power Nite Pix (Улучшенная ночная съемка) ..... 50

**Дополнительные возможности при съемке..... 51**

Использование различных функций видеокамеры ..... 51  
     Установка параметров меню ..... 51  
     Доступность функций в каждом из режимов ..... 53  
 Выбор режима записи ..... 54  
 Выбор аудио режима ..... 55  
 Фильтрация шума ветра (Wind Cut) ..... 56  
 Установка выдержки затвора и экспозиции ..... 57  
     Рекомендуемые выдержки затвора при съемке ..... 57  
 Автоматическая фокусировка/Ручная фокусировка ..... 58  
     Автоматическая фокусировка ..... 58  
     Ручная фокусировка ..... 58  
 Установка баланса белого (White Balance) ..... 59  
     Использование Меню быстрого доступа: Баланс бел ..... 60  
 Установка режима цифрового стабилизатора изображения (DIS) ..... 61  
     Использование Меню быстрого доступа: DIS ..... 62  
 Режимы программ автоматической экспозиции (Program AE) ..... 63  
     Установка программы автоматической экспозиции ..... 64  
     Использование Меню быстрого доступа: Program AE ..... 64

**Оснoвы вiдеоziюмки..... 35**

Використання видошукача..... 35  
 Настроювання фокусу ..... 35  
 Вставлення і видалення відеокасети ..... 36  
 Поради по забезпеченню стабільності зображення ..... 37  
     Зiюмка з використанням РК-дисплея ..... 37  
     Зiюмка з використанням видошукача..... 37  
 Різні способи вiдеоziюмки..... 38  
 Ваша перша зiюмка..... 39  
 Використання режиму EASY.Q (Для початкiвцiв) ..... 40  
     Пошук епiзоду (REC SEARCH) ..... 41  
 Налаштування функцiї Zero Memory (тiльки моделi VP-D353(i)/D354(i)/D355(i)) ..... 42  
 Зiюмка самого себе з використання пульта дистанцiйного управлiння (тiльки моделi VP-D353(i)/D354(i)/D355(i)) ..... 43  
 Наближення і видалення об'єктiв зiюмки..... 44  
 Використання функцiї Tele Macro (Телевiзiйна макрозiюмка) ..... 44  
 Використання функцiї FADE. Введення і виведення з затемнення ..... 45  
     Початок запису ..... 45  
     Припинення записування (з використанням введення/виведення з затемнення) ..... 45  
 Використання режиму BLC (Компенсацiя перевiдбитого свiтла) ..... 46  
 Використання функцiї Color Nite Shutter (Спрацювання затвору при кольоровiй нiчнiй зiюмцi) ..... 47  
 Використання функцiї Color Nite Shutter (Спрацювання затвору при кольоровiй нiчнiй зiюмцi) з свiтлодіодом лiдсвiчування (тiльки моделi VP-D353(i)/D354(i)/D355(i)) ..... 48  
 Функцiя Nite Pix (запис при освiтленостi 0 люкс)..... 49  
 Функцiя Power Nite Pix (Покращена нiчна зiюмка) ..... 50

**Додатковi можливостi при вiдеоziюмцi..... 51**

Використання рiзноманiтних функцiй ..... 51  
     Налаштування елементiв меню ..... 51  
     Доступнiсть функцiй у кожному режимi ..... 53  
 Вибiр режиму запису ..... 54  
 Вибiр звукового режиму ..... 55  
 Функцiя Wind Cut ..... 56  
 Налаштування функцiї Shutter Speed (Швидкiсть затвору) і Експозицiї ..... 57  
     Вибранi налаштування вiдображуються на екранi ..... 57  
 Функцiя автоматичного/ручного фокусування ..... 58  
     Автоматичне фокусування ..... 58  
     Ручне фокусування ..... 58  
 Установка функцiї Баланс бел ..... 59  
     Використання м'яню швидкого доступу: Баланс бел ..... 60  
 Налаштування функцiї DIS (Цифровий стабiлізатор зображення) ..... 61  
     Використання м'яню швидкого доступу: DIS (Цифровий стабiлізатор зображення) ..... 62  
 Режими функцiї Program AE (Програмована автоматична експозицiя) ..... 63  
     Налаштування функцiї Program AE (Програмована автоматична експозицiя) ..... 64  
     Використання м'яню швидкого доступу: Program AE (Програмована автоматична експозицiя) ..... 64

**Содержание**

Применение цифровых спецэффектов .....65  
 Выбор спецэффекта .....66  
 Приближение и удаление объекта съемки с помощью цифрового трансфокатора .....67  
 Выбор цифровой трансфокации .....67  
 Фотосъемка (запись неподвижного изображения) .....68  
 Поиск фотоснимка .....68

**Воспроизведение ..... 69**

Просмотр отснятой кассеты на экране ЖК-дисплея .....69  
 Подстройка яркости/цвета ЖК-дисплея во время воспроизведения .....69  
 Управление звуком, воспроизводимым через динамик .....70  
 Воспроизведение кассеты .....71  
 Просмотр с помощью ЖК-дисплея .....71  
 Просмотр на экране телевизора .....71  
 Подсоединение к телевизору, имеющему гнезда аудио и видео входов .....71  
 Подсоединение видеокамеры к телевизору, у которого нет гнезд аудио и видео входов .....72  
 Воспроизведение .....72  
 Различные функции в режиме PLAYER .....73  
 Пауза при воспроизведении .....73  
 Поиск эпизода (в прямом/обратном направлении) .....73  
 Замедленное воспроизведение (в прямом/обратном направлении) .....73  
 (только VP-D353(i)/D354(i)/D355(i)) .....73  
 Покадровый просмотр (воспроизведение изображения кадр за кадром) .....74  
 (только VP-D353(i)/D354(i)/D355(i)) .....74  
 Воспроизведение с удвоенной скоростью (в прямом/обратном направлении) .....74  
 (только VP-D353(i)/D354(i)/D355(i)) .....74  
 Воспроизведение в обратном направлении (только VP-D353(i)/D354(i)/D355(i)) .....74  
 Увеличение изображения во время воспроизведения (PB ZOOM) .....75  
 AV вход/выход (AV In/Out) (только VP-D351i/D352i/D353i/D354i/D355i) .....76  
 Наложение звукового сопровождения (только VP-D353(i)/D354(i)/D355(i)) .....77  
 Наложение звука .....77  
 Прослушивание наложенного звукового сопровождения .....78

**Передача данных через порт IEEE1394 (i.LINK) ..... 79**

**Интерфейс USB (только VP-D352(i)/D353(i)/D354(i)/D355(i)) ... 81**

**Режим Цифровой фотокамеры (только VP-D353(i)/D354(i)/D355(i)) ..87**

Карта Memory Stick (дополнительная принадлежность) .....87  
 Функции, доступные при наличии карты Memory Stick .....87  
 Как вставить и извлечь карту памяти .....88  
 Структура папок и файлов на карте памяти .....89  
 Формат изображений .....89  
 Выбор режима работы камеры .....89  
 Выбор встраиваемой памяти (только VP-D354(i)/D355(i)) .....90  
 Использование Меню быстрого доступа: Тип памяти .....90

**Зміст**

Застосування цифрових ефектів .....65  
 Вибір цифрових ефектів .....66  
 Збільшення і зменшення з допомогою функції Цифр. Зум (Цифрова трансфокація) .....67  
 Вибір цифрової трансфокації .....67  
 Фотозйомка .....68  
 Функція Пошук фото0 .....68

**Відтворення ..... 69**

Відтворення записаної Вами відеокасети на екрані РК-дисплея .....69  
 Налаштування яскравості/кольоровості РК-дисплея під час відтворення .....69  
 Управління звуком з динаміка .....70  
 Відтворення відеокасети .....71  
 Відтворення на екрані ЖК-дисплея .....71  
 Відтворення на екрані телевизора .....71  
 Підключення до телевизора, який має аудіо/відео входи .....71  
 Підключення до телевизора, який не має аудіо і відео входів .....72  
 Відтворення .....72  
 Різні функції при роботі в режимі PLAYER .....73  
 Пауза при відтворенні .....73  
 Пошук зображення (Назад/Вперед) .....73  
 Уповільнене відтворення (Вперед/Назад) .....73  
 (тільки моделі VP-D353(i)/D354(i)/D355(i)) .....73  
 Функція Frame Advance (Покадрове відтворення) .....74  
 (тільки моделі VP-D353(i)/D354(i)/D355(i)) .....74  
 Натисніть на кнопку F.ADV (Покадрове відтворення) на пульті дистанційного управління. (тільки моделі VP-D353(i)/D354(i)/D355(i)) .....74  
 Відтворення у зворотному напрямку (тільки моделі VP-D353(i)/D354(i)/D355(i)) .....74  
 Використання функції PB ZOOM (Трансфокація при відтворенні) .....75  
 Функція AV Вхід/Вих (тільки моделі VP-D351i/D352i/D353i/D354i/D355i) .....76  
 Функція Audio Dubbing (тільки моделі VP-D353i/D354i/D355i) .....77  
 Дублювання звукового супроводу .....77  
 Відтворення дубльованого звукового супроводу .....78

**Передача даних через порт IEEE1394 (i.LINK) ..... 79**

**Интерфейс USB (тільки моделі VP-D352(i)/D353(i)/D354(i)/D355(i)) ... 81**

**Режим цифровой фотокамеры (тільки моделі VP-D353(i)/D354(i)/D355(i))... 87**

Карта памяти Memory Stick (опціональний аксесуар) .....87  
 Функції карти пам'яті Memory Stick .....87  
 Вставлення і виймання карти пам'яті .....88  
 Структура файлів і директорій на карті пам'яті .....89  
 Формат зображення .....89  
 Вибір режиму роботи відеокамери .....89  
 Вибір вбудованої пам'яті (тільки моделі VP-D354(i)/D355(i)) .....90  
 Використання меню швидкого доступу: Тип пам'яті .....90

**Содержание**

Выбор качества изображения .....	91
Как выбрать качество изображения.....	91
Количество изображений, сохраняемых на карте памяти .....	91
Использование Меню быстрого доступа: Кач-во Фото .....	92
Установка режима нумерации файлов .....	93
Фотосъемка.....	94
Просмотр неподвижных изображений .....	95
Просмотр в одиночном режиме .....	95
Просмотр в режиме слайд-шоу .....	95
Просмотр в режиме Multi Display .....	96
Защита от случайного стирания .....	97
Использование Меню быстрого доступа: Защита.....	98
Удаление неподвижных изображений/ видеоклипов .....	99
Использование Меню быстрого доступа: Удалить .....	100
Форматирование карты памяти .....	101
Запись в формате MPEG .....	102
Сохранение отснятых камерой изображений в виде файла видеоклипа на карту памяти.....	102
Воспроизведение файлов формата MPEG .....	103
Использование Меню быстрого доступа: Выб. MPlay.....	104
Запись изображения с кассеты в виде неподвижного изображения.....	105
Копирование неподвижных изображений с кассеты на карту памяти .....	106
Функция Копировать на (копирование файлов с карты памяти во встроенную память) (только VP-D354(i)/D355(i)) .....	107
Установка метки печати для неподвижных изображений .....	108
Использование Меню быстрого доступа: Метка Печ. ....	109
<b>PictBridge™ (только VP-D353(i)/D354(i)/355(i)).....</b>	<b>110</b>
<b>Уход за видеокамерой.....</b>	<b>112</b>
После окончания съемки .....	112
Чистка видеокамеры и уход за ней .....	113
Использование вашей видеокамеры за границей.....	114
<b>Устранение неполадок .....</b>	<b>115</b>
<b>Технические характеристики.....</b>	<b>118</b>
<b>Предметный указатель .....</b>	<b>119</b>

**Зміст**

Вибір якості зображення .....	91
Вибір якості зображення.....	91
Кількість зображень на карті пам'яті .....	91
Використання меню швидкого доступу: Кач-во Фото .....	92
Налаштування номеру файлу у пам'яті.....	93
Фотографування .....	94
Перегляд нерухомих зображень .....	95
Перегляд у режимі Single (Одиночне зображення) .....	95
Перегляд у режимі Slide Show (Слайд-шоу) .....	95
Перегляд у режимі Multi Display .....	96
Захист від випадкового стирання .....	97
Використання меню швидкого доступу: Функція Защита.....	98
Видалення нерухомих зображень і відео .....	99
Використання меню швидкого доступу: Функція Удалить .....	100
Форматування карти пам'яті .....	101
Записування відео у форматі MPEG .....	102
Збереження відео у файл на карту пам'яті.....	102
Відтворення відео у форматі MPEG .....	103
Використання меню швидкого доступу: Функція Выб. MPlay .....	104
Запис нерухомого зображення з відеокасети .....	105
Копіювання нерухомих зображень з відеокасети на карту пам'яті.....	106
Функція Копировать на (Копіювання файлів з карти пам'яті у вбудовану пам'ять) (тільки моделі VP-D354(i)/D355(i)) .....	107
Установка міток друку на зображення .....	108
Використання меню швидкого доступу: Функція Метка Печ. ....	109
<b>PictBridge™ (тільки моделі VP-D353(i)/D354(i)/355(i))..</b>	<b>110</b>
<b>Догляд за відеокамерою .....</b>	<b>112</b>
Після завершення зйомки.....	112
Чистення відеокамери і догляд за нею .....	113
Використання Вашої відеокамери за кордоном.....	114
<b>Вирішення проблем.....</b>	<b>115</b>
<b>Технічні характеристики.....</b>	<b>118</b>
<b>Алфавітний покажчик .....</b>	<b>119</b>

**Замечания и инструкции по технике безопасности**

**Зауваження і інструкції з техніки безпеки**

**Замечания по поводу поворота ЖК-дисплея**

**Зауваження з приводу повороту РК-дисплея**

Поворачивайте ЖК-дисплей с осторожностью, как это показано на рисунках.

Непредусмотренный конструкцией поворот может привести к повреждению внутренней части шарнира, который соединяет между собой ЖК-дисплей и видеокамеру.

Будь-ласка, повертайте РК-дисплей з обережністю, дотримуючись інструкцій, наведених на ілюстраціях.

Надмірне повертання РК-дисплея може призвести до пошкодження внутрішньої частини шарніра, з допомогою якого РК-дисплей кріпиться до відеокамери.

1. ЖК-дисплей закрыт.
2. Обычная съемка с использованием ЖК-дисплея.
  - Чтобы открыть ЖК-дисплей, нажмите пальцем на кнопку открытия ЖК-дисплея.
3. Съемка, при которой оператор смотрит на ЖК-дисплей сверху.
4. Съемка, при которой оператор смотрит на ЖК-дисплей спереди.
5. Съемка, при которой оператор смотрит на ЖК-дисплей слева.
6. Съемка с закрытым ЖК-дисплеем.

1. РК-дисплей закритий.
2. Звичайна зйомка з використанням РК-дисплея.
  - Відкрийте РК-дисплей, натиснувши на кнопку пальцем. Кнопка для відкриття РК-дисплея
3. Зйомка, при якій оператор дивиться на РК-дисплей зверху.
4. Зйомка, при якій оператор дивиться на РК-дисплей спереду.
5. Зйомка, при якій оператор дивиться на РК-дисплей зліва.
6. Зйомка з закритим РК-дисплеем.

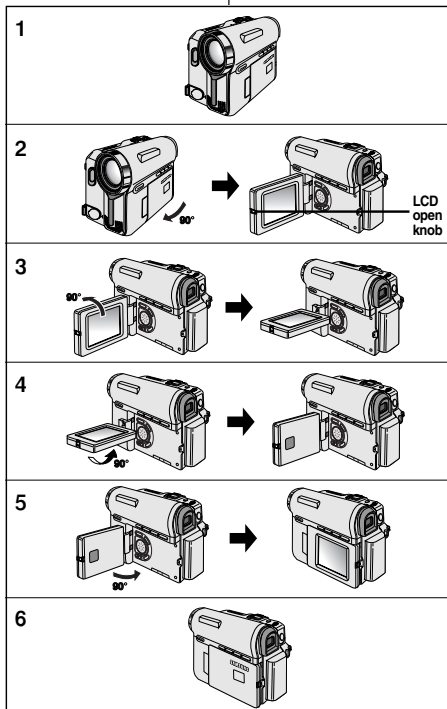

## Замечания и инструкции по технике безопасности

### Замечания по поводу авторского права (только VP-D351i/D352i/D353i/D354i/D355i)

Телевизионные передачи, видеокассеты с кинофильмами, диски DVD, киноленты и другие материалы могут являться объектами авторского права.

Несанкционированное копирование объектов авторского права является незаконным.

Все торговые названия и зарегистрированные торговые марки, упоминаемые в данной Инструкции или другой документации, поставляемой вместе с изделием компании Samsung, являются торговыми марками или зарегистрированными торговыми марками соответствующих владельцев.

### Замечания по поводу конденсации влаги

1. Резкое повышение окружающей температуры может привести к конденсации влаги внутри видеокамеры.

#### Например:

- Когда вы в зимнее время вносите камеру с улицы в помещение, температура в котором выше температуры на открытом воздухе.
- Когда вы в летнее время выносите видеокамеру из прохладного помещения на открытый воздух, температура которого выше температуры внутри помещения.

2. Если сработала система защиты от конденсации влаги, а на экране появился индикатор  (Конденсация влаги), оставьте видеокамеру с открытым отсеком для кассеты и снятой аккумуляторной батареей как минимум на два часа в сухом теплом помещении.

### Меры предосторожности при работе с видеокамерой

1. Не подвергайте видеокамеру воздействию высоких температур (выше 60°C).  
Например, не оставляйте камеру в автомобиле на стоянке, или там, где на нее может падать прямой солнечный свет.
2. Не позволяйте видеокамере намокать. Держите видеокамеру подальше от дождя, морской воды, и любой другой влаги. Если видеокамера намокнет, она может выйти из строя. Некоторые неисправности, возникшие из-за воздействия влаги, бывает невозможно устранить.

## Зауваження і інструкції з техніки безпеки

### Зауваження з приводу авторських прав (тільки моделі VP-D351i/D352i/D353i/D354i/D355i)

Телевізійні передачі, відеозаписи, записи на DVD-дисках та інші програмні матеріали можуть бути об'єктами, які захищаються авторськими правами.

Несанкціоноване копіювання матеріалів об'єктів, які захищаються авторськими правами може суперечити законам.

Всі торгові марки і зареєстровані торгові знаки, які згадуються у даній інструкції для користувача або іншої документації, наданій разом з Вашим приладом виробництва компанії Samsung, є торговими марками або зареєстрованими торговими знаками їх відповідних власників.

### Зауваження з приводу конденсації вологи

1. Різка підвищення атмосферної температури може призвести до утворення конденсату всередині відеокамери.

#### Наприклад:

- Якщо Ви переносите відеокамеру з холодного у тепле місце (наприклад з вулиці у приміщення взимку).
- Якщо Ви переносите відеокамеру з теплого у холодне місце (наприклад з приміщення на вулицю влітку).

2. Якщо активовано функцію захисту від конденсації вологи  (DEW), залишіть відеокамеру щонайменш на дві години у сухому теплом приміщенні з відкритими дверцятами відсіку для відеокасети і знятою акумуляторною батареєю.

### Зауваження з приводу відеокамери

1. Не піддавайте відеокамеру впливу високої температури (вище 60°C або 140°F).  
Наприклад, у запаркованому закритому автомобілі влітку або якщо на відеокамеру попадає пряме сонячне повітря.
2. Не дозволяйте відеокамері намокати. Тримайте відеокамеру подалі від впливу дощу, солоної води та будь-якої іншої форми вологи. Якщо відеокамера намокне, вона може вийти з ладу. Деякі несправності, що виникли через вплив вологи буває неможливо усунути.

## Замечания и инструкции по технике безопасности

### Замечания по поводу аккумуляторной батареи

- Рекомендуется использовать фирменную аккумуляторную батарею, которую можно приобрести в сервисном центре компании SAMSUNG.
- Перед началом съемки позаботьтесь о том, чтобы аккумуляторная батарея была полностью заряжена.
- Для экономии заряда батареи, выключайте питание видеокамеры, если она не используется.
- Если видеокамера находится в режиме CAMERA, и при этом остается в состоянии ожидания (Ожид.) со вставленной кассетой более 5 минут без каких-либо действий с вашей стороны, она автоматически выключается во избежание ненужного разряда батарей.
- Следите за тем, чтобы аккумуляторная батарея надежно встала на место.  
**Не роняйте аккумуляторную батарею.**  
**Падение аккумуляторной батареи может повредить ее.**
- Только что купленные аккумуляторные батареи не заряжены. Перед тем, как использовать аккумуляторную батарею, необходимо ее полностью зарядить.
- Полная разрядка ионно-литиевой батареи приводит к повреждению ее внутренних элементов. При полной разрядке аккумуляторная батарея может становиться склонной к утечке.

Когда срок службы аккумуляторной батареи подойдет к концу, по вопросу ее утилизации свяжитесь с магазином, в котором вы ее приобрели. С аккумуляторными батареями следует обращаться так же, как с химическими отходами.

### Замечания по поводу чистки видеоголовок

- Для обеспечения нормальной записи и высокого качества изображения необходимо регулярно чистить видеоголовки. Если при воспроизведении на изображении появляются помехи и искажения или виден только синий экран, возможно видеоголовки загрязнились. Если это произошло, почистите видеоголовки с помощью кассеты для сухой чистки головок.
- Не используйте чистящую кассету, предназначенную для влажной чистки видеоголовок. Это может привести к их повреждению.

## Зауваження і інструкції з техніки безпеки

### Зауваження з приводу аккумуляторної батареї

- Ми рекомендуємо використовувати оригінальні аккумуляторні батареї, доступні у сервісних центрах компанії SAMSUNG.
- Перед початком зйомки переконайтесь у тому, що аккумуляторна батарея повністю заряджена.
- Для економії заряду батареї вимкніть живлення відеокамери, якщо вона не використовується.
- Якщо Ваша відеокамера знаходиться у режимі CAMERA і прилад знаходиться у режимі STBY (Ожид.) і не використовується протягом періоду часу більшого за 5 хвилин і з вставленою відеокассетою, він автоматично вимкнеться для захисту від зайвого розрядження батареї.
- Впевніться у тому, що аккумуляторна батарея правильно встановлена на місці.  
**Не кидайте аккумуляторну батарею. Падіння аккумуляторної батареї може призвести до її пошкодження.**
- Нова аккумуляторна батарея не заряджена. Перед тим, як використовувати аккумуляторну батарею, необхідно повністю її зарядити.
- Повне розрядження літійово-іонної аккумуляторної батареї призводить до пошкодження внутрішніх комір.  
При повному розрядженні аккумуляторна батарея може почати протікати.

Коли термін служби аккумуляторної батареї підходить до кінця, будь-ласка, зв'яжіться з Вашим місцевим дилером. Аккумуляторні батареї необхідно утилізувати так само, як і хімічні відходи.

### Зауваження з приводу чищення відеоголівки

- Для забезпечення нормального запису і високої якості зображення необхідно виконувати регулярну очистку відеоголівки. Якщо при відтворенні на зображенні виникають перекручування або відображається синій екран, можливо причиною цього може бути забруднення відеоголівки. Якщо це трапилось, почистіть відеоголівки з допомогою відеокассети для чищення сухого типу.
- Не використовуйте відеокассети для чищення мокрою типом. Це може призвести до пошкодження відеоголівки.



## Замечания и инструкции по технике безопасности

### Замечания по поводу объектива

При съемке на открытом воздухе не направляйте объектив камеры прямо на солнце. Прямой солнечный свет может повредить прибор с зарядовой связью (ПЗС).

### Замечания по поводу электронного видоискателя

1. Не ориентируйте видеокамеру так, чтобы видоискатель был направлен на солнце. Прямые солнечные лучи могут повредить внутреннюю часть видоискателя. Будьте внимательны, помещая видеокамеру в освещенное солнцем место или на подоконник.
2. Не поднимайте камеру за видоискатель.
3. Если вы потянете видоискатель с излишне большим усилием, он может быть поврежден.

### Замечания по поводу использования ЖК-дисплея при записи или воспроизведении

1. ЖК-дисплей видеокамеры изготовлен с использованием прецизионных технологий. Однако на экране могут появляться маленькие точки (красного, синего или зеленого цвета). Эти точки представляют собой нормальное явление и никоим образом не влияют на записываемое изображение.
2. Когда вы используете ЖК-дисплей на открытом воздухе при ярком солнечном свете, детали изображения могут быть видны плохо. В этом случае рекомендуем вам использовать видоискатель.
3. Прямой солнечный свет может повредить ЖК-дисплей.



### Замечания по поводу ремешка для руки

- Для обеспечения стабильного изображения во время съемки, очень важно правильно отрегулировать ремешок для руки.
- Не прилагайте излишних усилий, вставляя руку в ремешок, поскольку это может его повредить.

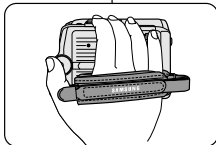

## Зауваження з приводу об'єктива

*Не виконуйте зйомку, навівши об'єктив відеокамери у напрямку сонця.*

Пряме сонячне світло може пошкодити ССД (Прилад з зарядовим зв'язком, сенсор створення зображення).

### Зауваження з приводу електронного видошукача

1. Не орієнтуйте відеокамеру таким чином, щоб видошукач було направлено у напрямку сонця. Прямі сонячні промені можуть пошкодити внутрішню частину видошукача. Будьте обережні, розташовуючи відеокамеру під сонячними променями або біля вікна, яке розташоване так, що через нього потрапляє пряме сонячне проміння.
2. Не піднімайте відеокамеру, тримаючи її за видошукач.
3. Застосування надмірної сили до видошукача може призвести до його пошкодження.

### Зауваження з приводу запису або відтворення з використанням РК-дисплея

1. РК-дисплей виготовлено з використанням високоточної технології. Однак на РК-дисплеї можуть бути крихітні точки (червоного, синього або зеленого кольору). Ці точки є нормальним явищем і ніяким чином не впливають на записуване зображення.
2. При використанні РК-дисплея в умовах прямого сонячного світла або на вулиці, деталі зображення можуть бути погано видні. Якщо це трапилось, ми рекомендуємо використовувати видошукач.
3. Пряме сонячне світло може пошкодити РК-дисплей.

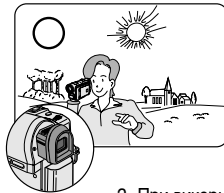

### Зауваження з приводу ремінця для руки

- Для забезпечення стабільного зображення під час зйомки дуже важливо правильно відрегулювати ремінець для руки.
- Не докладайте надмірних зусиль, вставляючи руку у ремінець, оскільки це може призвести до його пошкодження.

## Замечания и инструкции по технике безопасности

**Предупреждение по поводу литиевого элемента питания**

1. Литиевый элемент питания поддерживает функционирование встроенных часов и сохраняет записанные в памяти камеры настройки даже в тех случаях, когда аккумуляторная батарея или блок питания от сети переменного тока отсоединены от видеокмеры.
2. При работе видеокмеры в нормальном режиме, срок службы литиевого элемента питания составляет около 6 месяцев с момента установки.
3. Когда литиевый элемент питания почти полностью разрядился, при установке для функции Дата/Время состояния Вкл. индикатор даты и времени будет показывать следующее: **00:00 1.JAN.2005**. В этом случае замените его на новый элемент питания (типа CR2025).
4. При неправильной замене элемента питания он может взорваться. Заменяйте элемент питания только на элемент питания того же или эквивалентного типа.

**Предупреждение: Храните литиевый элемент питания в недоступном для детей месте. Если ребенок случайно проглотит элемент, немедленно обратитесь к врачу.**

**Обслуживание**

Не пытайтесь выполнять техническое обслуживание видеокмеры самостоятельно. При открытии или снятии крышек вы можете подвергнуться воздействию опасного напряжения или других опасностей. Все обслуживание должен выполнять квалифицированный обслуживающий персонал.

**Запасные части**

Если требуется замена деталей изделия, убедитесь в том, что специалист использует запасные части, указанные фирмой-изготовителем и имеющие такие же характеристики, как и заменяемые детали. Несанкционированная замена может привести к пожару, поражению электрическим током или другой опасности.

## Зауваження і інструкції з техніки безпеки

**Зауваження з приводу літєвої батареї**

1. Літєва батарея підтримує функції годинника і настроювання користувача; навіть при відключеній акумуляторній батареї або блоці живлення від мережі перемінного струму.
2. Термін служби літєвої батареї для видеокмери складає приблизно 6 місяців після установки за умови нормальної експлуатації.
3. При частковому або повному розрядженні літєвої батареї при включенні функції Дата/Время на індикаторі дати/часу буде відображено **00:00 1.JAN.2005**. Якщо це трапилось, замініть літєву батарею на нову (тип CR2025).
4. При неправильній заміні батареї існує небезпека вибуху. Замініть батарею на таку ж або на батарею аналогічного типу.

**Увага: Тримайте літєву батарею подалі від дітей. У випадку, якщо дитина проковтнула батарейку, одразу ж зв'яжіться з лікарем.**

**Технічне обслуговування**

Не намагайтесь виконати ремонт видеокмери самостійно. Відкриття або зняття захисних кришок може призвести до враження небезпечним електричним струмом та інших небезпек. Всі роботи з технічного обслуговування повинен виконувати кваліфікований обслуговуючий персонал.

**Запасні деталі**

У випадку виникнення потреби у запасних деталях, переконайтесь в тому, що техник використовує запасні деталі, вказані виробником, і які мають ті ж характеристики, що й оригінальна деталь. Заміна неоригінальними деталями може призвести до загоряння, враження електричним струмом та інших небезпечних ситуацій.

## Знакомство с видеокамерой

## Особенности видеокамеры

- **Многоязычные экранные меню**  
Вы можете выбрать желаемый язык меню из списка на экране.
- **Функция передачи цифровых данных через порт IEEE1394**  
С помощью встроенного высокоскоростного порта передачи данных стандарта IEEE1394 (i.LINK™ - протокол последовательной передачи данных и система связи, используемые для передачи цифрового видеосигнала), движущиеся и неподвижные изображения могут быть переданы на компьютер, что позволяет редактировать их или создавать новые изображения.
- **Интерфейс USB для передачи данных цифровых изображений (только VP-D352(i)/D353(i)/D354(i)/D355(i))**  
С помощью интерфейса USB вы можете передавать на компьютер неподвижные изображения без использования дополнительной платы расширения.
- **Режим ФОТОСЪЕМКА**  
Режим ФОТОСЪЕМКА позволяет вам, находясь в режиме "CAMERA", снимать неподвижное изображение объекта, записывая при этом звук.
- **900-кратная цифровая трансфокация**  
Позволяет увеличить изображение объекта до 900 раз по сравнению с его исходным размером.
- **Цветной ЖК-дисплей типа LCD TFT**  
Цветной ЖК-дисплей типа TFT LCD с высокой разрешающей способностью обеспечивает четкое и контрастное изображение, а также возможность немедленного просмотра снятых эпизодов.
- **Цифровой стабилизатор изображения (DIS)**  
Цифровой стабилизатор изображения (DIS) компенсирует нестабильность, возникающую из-за дрожания рук при съемке, особенно при использовании большого увеличения.
- **Различные цифровые эффекты**  
Цифровые специальные эффекты позволяют придать снятому вами материалу большую выразительность с помощью добавления различных спецэффектов.
- **Компенсация яркого фона (BLC)**  
Функция BLC служит для компенсации яркости фона при съемке объекта на светлом фоне.
- **Программы автоматической экспозиции (Program AE)**  
Программы автоматической экспозиции позволяют автоматически устанавливать скорость затвора и диафрагму объектива, соответствующие типу снимаемой сцены или действия.
- **НОЧНАЯ СЪЕМКА (NITE PIX)**  
Функция НОЧНОЙ СЪЕМКИ дает вам возможность осуществлять съемку в темном месте.
- **Функция цифровой фотокамеры (только VP-D353(i)/D354(i)/D355(i))**  
- С использованием карты памяти вы можете легко снимать и просматривать обычные неподвижные изображения.  
- Вы можете пересылать обычные неподвижные изображения с карты памяти на ПК с использованием интерфейса USB.
- **Запись видеоклипов в формате MPEG (только VP-D353(i)/D354(i)/D355(i))**  
Использование формата MPEG обеспечивает возможность записи видеоклипов на карту памяти.
- **Гнездо для карт памяти различных типов (только VP-D354(i)/D355(i))**  
Имеется гнездо, в котором можно использовать карты Memory Stick, Memory Stick PRO, MMC и SD.
- **Встроенная память (только VP-D354(i)/D355(i))**  
Вы можете пользоваться функциями цифровой фотокамеры без установки отдельной внешней карты памяти за счет встроенной памяти вашей видеокамеры (VP-D354(i): 16Мб/D355(i):64Мб)

## Знайомство з відеокамерою

## Характеристики

- **Багатомовне екранне меню**  
Бажаю мову меню можна вибрати зі списку на екрані.
- **Функція передачі цифрових даних через порт IEEE1394**  
За допомогою вбудованого високошвидкісного порту передачі даних стандарту IEEE1394 (i.LINK™ i.LINK являється протоколом послідовної передачі даних і системою зв'язку, яку використовують для передачі цифрового видеосигналу) відео і нерухомі зображення можуть бути передані на ПК, що дозволяє виконувати їх редагування або створення нових зображень.
- **Інтерфейс USB для цифрової передачі даних зображення (тільки моделі VP-D352(i)/D353(i)/D354(i)/D355(i))**  
З допомогою інтерфейсу USB Ви можете передавати дані на ПК без використання додаткової плати розширення.
- **Функція PHOTO (Фото)**  
Функція фотозйомки дозволяє Вам, знаходячись у режимі CAMERA, знімати нерухомі зображення об'єктів, виконуючи при цьому запис звуку.
- **900-кратна цифрова трансфокація**  
Дозволяє Вам збільшити зображення до 900 разів у порівнянні з його вихідним розміром.
- **Кольоровий РК-дисплей на тонкопліткових транзисторах**  
Кольоровий РК-дисплей на тонкопліткових транзисторах з високою роздільною здатністю забезпечує чітке контрастне зображення, а також можливість негайно переглянути записані Вами зображення.
- **Цифровий стабілізатор зображення (DIS)**  
З допомогою цифрового стабілізатора зображення (DIS) компенсується нестабільність, яку викликає природне тремтіння рук під час зйомки, особливо при використанні великого збільшення.
- **Різнманітні цифрові ефекти**  
Цифрові ефекти дозволять Вашою фільму отримати особливого вигляду завдяки доданню різнманітних спецэффект
- **Компенсация перебіглого світла (BLC)**  
Функція BLC компенсує яскравий фон за об'єктом, який Ви знімаєте.
- **Програмована автоматична експозиція (Program AE)**  
Функція програмованої автоматичної експозиції дозволяє Вам змінювати швидкість страцювання затвору і апертуру у відповідності з типом сценідії, зйомка яких виконуються.
- **Нічна зйомка (NITE PIX)**  
Функція нічної зйомки (NITE PIX) дозволяє Вам вести зйомку об'єктів у темряві.
- **Функція цифрової фотокамери (тільки моделі VP-D353(i)/D354(i)/D355(i))**  
- Використовуючи карту пам'яті, Ви можете з легкістю записувати і відтворювати стандартні нерухомі зображення.  
- З допомогою інтерфейсу USB, Ви можете передавати на комп'ютер стандартні нерухомі зображення, записані на карту пам'яті.
- **Запис у форматі MPEG (тільки моделі VP-D353(i)/D354(i)/D355(i))**  
Запис відео у форматі MPEG робить можливим запис відео на карту пам'яті.
- **Мультиформатний слот для карт пам'яті (тільки моделі VP-D354(i)/D355(i))**  
Мультиформатний слот для карт пам'яті робить можливим використання карт пам'яті Memory Stick, Memory Stick PRO, MMC і SD.
- **Вбудована пам'ять (тільки моделі VP-D354(i)/D355(i))**  
Ви можете використовувати функції цифрової фотокамери без окремої зовнішньої карти пам'яті, використовуючи вбудовану пам'ять, встановлену у Вашій відеокамері. (VP-D354(i): 16 Мб/VP-D355(i): 64 Мб)

## Знакомство с видеокамерой

### Аксессуары, прилагаемые к видеокамере

Убедитесь в том, что в комплект поставки вашей цифровой видеокамеры входят следующие основные принадлежности:

#### Основные принадлежности

1. Ионно-литиевая аккумуляторная батарея
2. Блок питания от сети переменного тока (тип AA-E8)
3. Сетевой шнур
4. Аудио/Видео кабель
5. Инструкция для пользователя
6. Литиевый элемент питания для пульта ДУ (только VP-D353(i)/D354(i)/D355(i)) или часов (Тип:CR2025)
7. Пульт дистанционного управления (только VP-D353(i)/D354(i)/D355(i))
8. Кабель USB (только VP-D352(i)/D354(i)/D355(i))
9. Компакт-диск с программным обеспечением (только VP-D352(i)/D353(i)/D354(i)/D355(i))
10. Крышка объектива
11. Ремешок для крышки объектива

#### Дополнительные Аксессуары

12. Кабель S-Video
13. Карта Memory Stick (только VP-D353(i)/D354(i)/D355(i))
14. Адаптер SCART

#### 1. Lithium Ion Battery Pack



#### 2. AC Power Adapter (AA-E8 TYPE)



#### 3. AC Cord

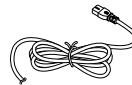

#### 4. Audio/Video Cable



#### 5. Instruction Book



#### 6. Lithium Battery (CR2025)



#### 7. Remote Control



#### 8. USB Cable



#### 9. Software CD



#### 10. Lens Cover



#### 11. Lens Cover Strap



#### 12. S-Video Cable



#### 13. Memory Stick



#### 14. Scart Adapter

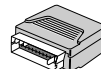

## Знайомство з відеокамерою

### Аксессуары, які входять до комплекту відеокамери

Переконайтесь в тому, що наступні основні аксесуари входять до комплекту відеокамери.

#### Основні аксесуари

1. Літійово-іонна акумуляторна батарея.
2. Блок живлення від мережі перемінного струму (Тип AA-E8).
3. Мережний шнур.
4. Аудио/відео кабель.
5. Інструкція користувача.
6. Літійова батарея (тільки моделі VP-D353(i)/D354(i)/D355(i)). (ТИПО: CR2025)
7. Пульт дистанційного управління (тільки моделі VP-D353(i)/D354(i)/D355(i))
8. USB-кабель. (тільки моделі VP-D352(i)/D353(i)/D354(i)/D355(i))
9. Компакт-диск з програмним забезпеченням. (тільки моделі VP-D352(i)/D353(i)/D354(i)/D355(i))
10. Кришка для об'єктива.
11. Ремінець для кришки об'єктива.

#### Додаткове приладдя

12. Кабель S-Video
13. Карта пам'яті Memory Stick (тільки моделі VP-D353(i)/D354(i)/D355(i))
14. Адаптер Scart

# Знакомство с видеокамерой

*Вид спереди и слева*

# Знайомство з відеокамерою

*Вигляд спереду і ліворуч*

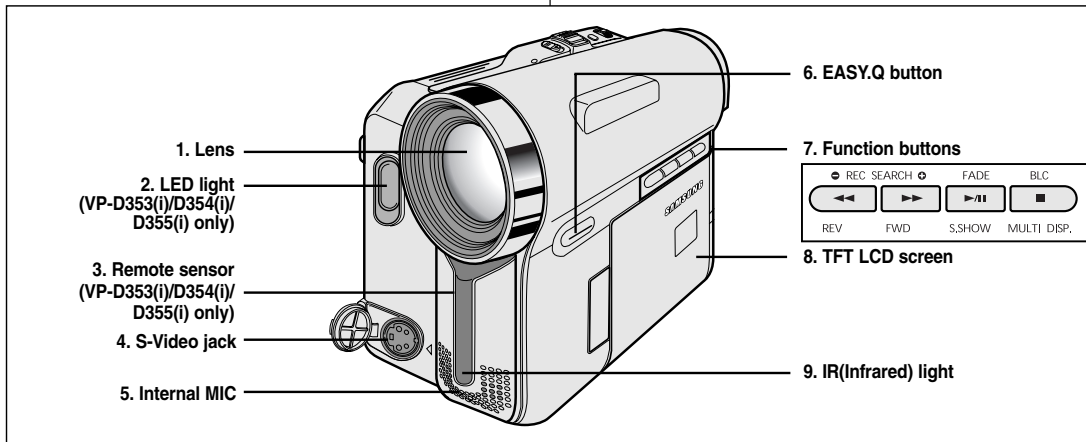

1. Объектив
2. Светодиод подсветки (см. стр. 48) (только VP-D353(i)/D354(i)/D355(i))
3. Приемник сигнала ДУ (только VP-D353(i)/D354(i)/D355(i))
4. Гнездо S-Video

5. Встроенный микрофон
6. Кнопка режима EASY.Q (см. стр. 40)
7. Кнопки управления
8. ЖК-дисплей TFT LCD
9. ИК (инфракрасная) подсветка

Режим PLAYER	Режим CAMERA	Режим M.PLAYER (только VP-D353(i)/D354(i)/D355(i))
-	EASY.Q (УПРОЩЕННЫЙ РЕЖИМ)	-
◀◀ : ПЕРЕКЛЮЧЕНИЕ НАЗАД	REC. SEARCH - (Поиск записи -)	НАЗАД
▶▶ : ПЕРЕКЛЮЧЕНИЕ ВПЕРЕД	REC. SEARCH + (Поиск записи +)	ВПЕРЕД
▶/II : ВОССТРОИЗВЕДЕНИЕ ПУЛСА	FADE (Затемнение)	РЕЖИМ S.SHOW (Слайд-шоу)
■ : СТОП	BLC (Компенсация яркого фона)	РЕЖИМ MULTI

1. Об'єктив
2. Світлодіод для підсвічування (див. стор. 48) (тільки моделі VP-D353(i)/D354(i)/D355(i))
3. Дистанційний датчик (тільки моделі VP-D353(i)/D354(i)/D355(i))
4. Гніздо S-VIDEO
5. Вбудований мікрофон
6. Кнопка EASY.Q (Спрощений режим (див. стор. 40))
7. Функціональні кнопки
8. РК-дисплей на тонкопліткових транзисторах
9. Світлодіод для підсвічування інфрачервоними променями

PLAYER	CAMERA	M.PLAYER (тільки моделі VP-D353(i)/D354(i)/D355(i))
-	EASY.Q (Спрощений режим зйомки)	-
◀◀ : REV (Перемішування назад)	REC. SEARCH - (Поиск записи назад)	REV (Перемішування назад)
▶▶ : FF (Перемішування вперед)	REC. SEARCH + (Поиск записи вперед)	FWD (Перемішування вперед)
▶/II : PLAY/STILL (Відтворення/Пауза)	FADE (Затемнення)	S.SHOW (Слайд-шоу)
■ : STOP (Стоп)	BLC (Компенсація переяскравленого світла)	MULTI DISP. (Мультидисплей)

*Вид слева*

*Вигляд ліворуч*

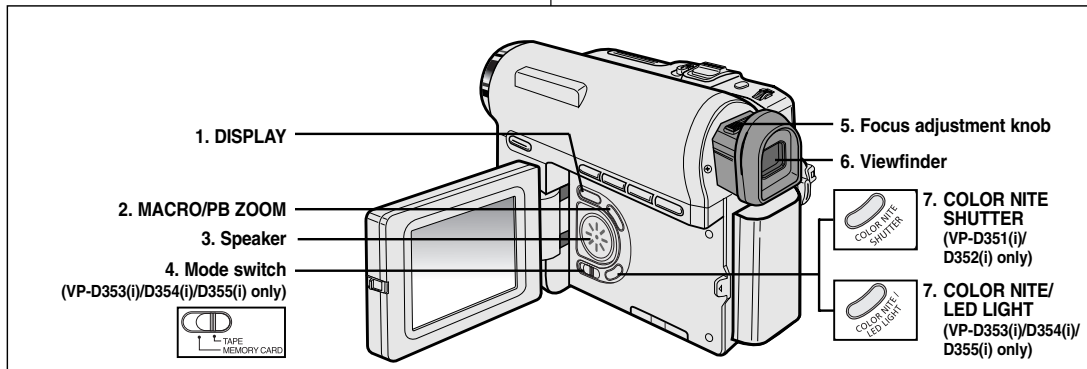

1. Кнопка DISPLAY (Показ)  
(см. стр. 25)
2. Кнопка MACRO (Макро)/PB ZOOM (Увеличение при воспроизведении)  
(см. стр. 44/стр. 75)
3. Динамик
4. Переключатель режимов (MEMORY CARD/TAPE) (только VP-D353(i)/D354(i)/D355(i))
5. Движок регулировки фокусировки

6. Видоискатель
7. Кнопка COLOR NITE SHUTTER (Выдержка для цветной ночной съемки) (см. стр. 47)  
(только VP-D351(i)/D352(i))
7. Кнопка COLOR NITE/LED LIGHT (Цветная ночная съемка/ Светодиод подсветки) (см. стр. 48)  
(только VP-D353(i)/D354(i)/D355(i))

1. Дисплей (див. стор. 25)
2. MACRO (Макрозйомка)/ PB ZOOM (Трансфокація при відтворенні)  
(див. стор. 44/див. стор. 75)
3. Гучномовець
4. Перемикач режиму (MEMORY CARD/TAPE) (тільки моделі VP-D353(i)/D354(i)/D355(i))
5. Регулятор настроювання фокусу
6. Видошукач
7. COLOR NITE SHUTTER ((див. стор. 47)  
(тільки моделі VP-D351(i)/D352(i))
7. COLOR NITE/LED LIGHT (див. стор. 48)  
(тільки моделі VP-D353(i)/D354(i)/D355(i))

**Знакомство с видеокамерой**

*Вид справа и сверху*

**Знайомство з відеокамерою**

*Вигляд праворуч і зверху*

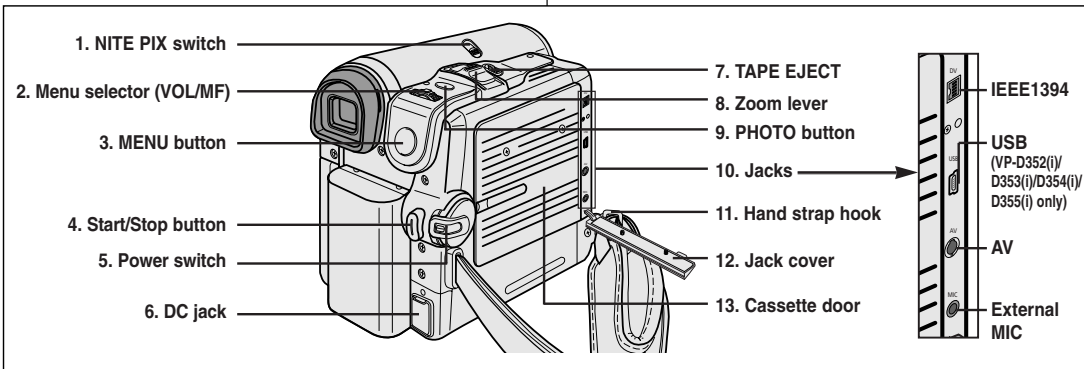

1. Переключатель "Ночная съемка"
2. Переключатель меню (ГРОМКОСТЬ/ РУЧНАЯ ФОКУСИРОВКА)
3. Кнопка МЕНЮ
4. Кнопка Пуск/Стоп
5. Выключатель питания (CAMERA или PLAYER)
6. Разъем питания постоянного тока

7. Кнопка извлечения кассеты
8. Рычажок трансфокации
9. Кнопка PHOTO (см. стр. 68)
10. Разъемы
11. Ушко для крепления ремешка для руки
12. Крышка разъемов
13. Дверца отсека для кассеты

1. Перемикач NITE PIX (Нічна зйомка)
2. Перемикач (VOL (Гучність)/ MF (Ручний фокус))
3. Кнопка MENU (Меню)
4. Кнопка Start/Stop (Старт/Стоп)
5. Перемикач живлення (CAMERA або PLAYER)
6. Гніздо живлення постійного струму

7. Видалення відеокассети
8. Важілець регулятора трансфокації
9. Кнопка PHOTO (див. стор. 68)
10. Гнізда
11. Вушко для кріплення ремінця для руки
12. Кришка для гнізд
13. Дверцята відсіку для відеокассети

**Знакомство с видеокамерой**

*Вид сзади и снизу*

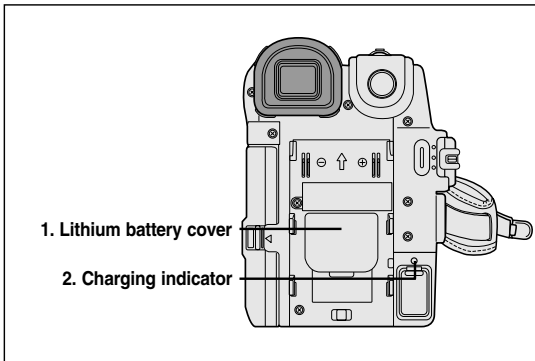

**Знайомство з відеокамерою**

*Вигляд ззаду і знизу*

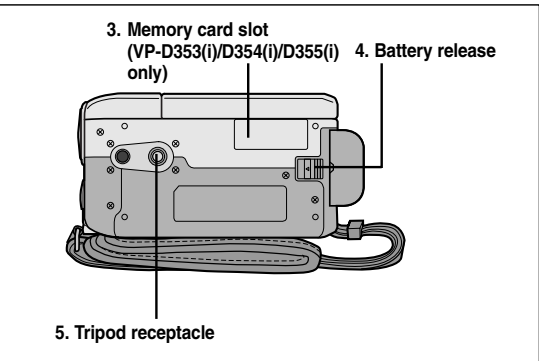

1. Крышка отсека литиевого элемента питания
2. Индикатор зарядки
3. Гнездо для карты памяти (только VP-D353(i)/D354(i)/D355(i))
4. Кнопка отсоединения аккумуляторной батареи
5. Гнездо для штатива

**Гнездо для карты памяти (пригодные для использования карты)**

только VP-D353(i)	только VP-D354(i)/D355(i)
 <p>Memory Stick Memory Stick PRO</p>	 <p>Memory Stick Memory Stick PRO</p>
	 <p>SD/MMC</p>

1. Кришка відсіку для літєвої акумуляторної батареї
2. Індикатор зарядження акумуляторної батареї
3. Гніздо для карти пам'яті (тільки моделі VP-D353(i)/D354(i)/D355(i))
4. Кнопка від'єднання акумуляторної батареї
5. Гніздо для штатива

**Слот для карти пам'яті (карти пам'яті підтримуваних форматів)**

тільки моделі VP-D353(i)	тільки моделі VP-D354(i)/355(i)
 <p>Memory Stick Memory Stick PRO</p>	 <p>Memory Stick Memory Stick PRO</p>
	 <p>SD/MMC</p>



*Пульт дистанционного управления (только VP-D353(i)/D354(i)/D355(i))*

*Пульт дистанційного управління (тільки моделі VP-D353(i)/D354(i)/D355(i))*

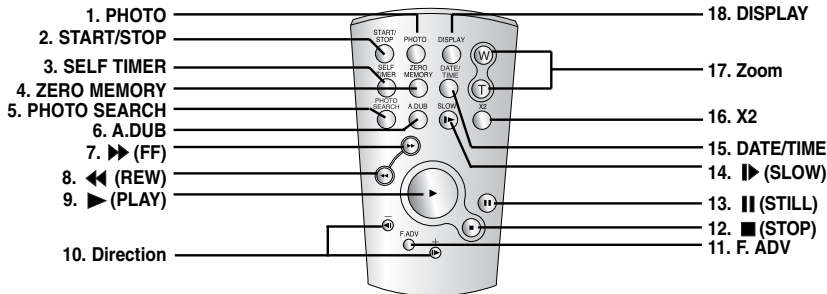

- 1. PHOTO (ФОТО) (см. стр. 68)
- 2. START/STOP (ПУСК/СТОП)
- 3. SELF TIMER (ТАЙМЕР АВТОМАТИЧЕСКОГО ПУСКА) (см. стр. 43)
- 4. ZERO MEMORY (ПАМЯТЬ НУЛЯ СЧЕТЧИКА) (см. стр. 42)
- 5. PHOTO SEARCH (ПОИСК ФОТОСНИМКА)
- 6. A.DUB (НАЛОЖЕНИЕ ЗВУКОВОГО СОПРОВОЖДЕНИЯ) (см. стр. 77)
- 7. ►► (ПЕРЕМОТКА ВПЕРЕД)
- 8. ◀◀ (ПЕРЕМОТКА НАЗАД)
- 9. ► (ВОСПРОИЗВЕДЕНИЕ)
- 10. Направление (◀|| / ||►) (см. стр. 73)
- 11. F.ADV (ПОКАДРОВЫЙ ПРОСМОТР) (см. стр. 74)
- 12. ■ (СТОП)
- 13. || (СТОП-КАДР)
- 14. ► (ЗАМЕДЛЕННОЕ ВОСПРОИЗВЕДЕНИЕ)
- 15. ДАТА/ВРЕМЯ
- 16. X2 (Воспроизведение с удвоенной скоростью) (см. стр. 74)
- 17. Zoom (Кнопки трансфокации)
- 18. DISPLAY (Показ экранной информации)

- 1. PHOTO (Фото) (див. стор. 68)
- 2. START/STOP (Старт/Стоп)
- 3. SELF TIMER (Таймер автоматического пуску) (див. стор. 43)
- 4. ZERO MEMORY (Пам'ять нуля лічильника плівки) (див. стор. 42)
- 5. PHOTO SEARCH (Пошук фотознімка) (Bbsq. Foto)
- 6. A.DUB (Дублювання звукового супроводу) (див. стор. 77)
- 7. ►► (Перемотування вперед)
- 8. ◀◀ (Перемотування назад)
- 9. ► (Відтворення)
- 10. Напрямок (◀|| / ||►) (див. стор. 73)
- 11. F.ADV (Покадровий перегляд) (див. стор. 74)
- 12. ■ (Стоп)
- 13. || (Пауза)
- 14. ► (Уповільнене відтворення)
- 15. DATE (Дата) / TIME (Час)
- 16. X2 (Відтворення з подвійною швидкістю) (див. стор. 74)
- 17. Zoom (Трансфокація)
- 18. DISPLAY (Відображення екранної інформації)

## Подготовка к работе

### Регулировка ремешка для руки

Прежде, чем начинать съемку, очень важно убедиться в правильности регулировки ремешка для руки.

Ремешок для руки позволяет:

- Удерживать видеокамеру в стабильном и удобном положении.
- Нажимать кнопку трансфокации и кнопку **Пуск/Стоп**, не меняя положения руки.

#### Ремешок для руки

1. Вставьте ремешок для руки в ушко для ремешка в передней части видеокамеры и протяните его конец через ушко.
2. Вставьте свою руку в ремешок и отрегулируйте длину ремешка так, чтобы было удобно держать камеру.
3. Закройте ремешок для руки.

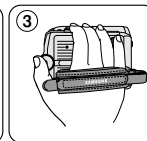
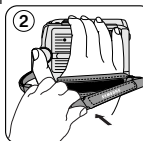
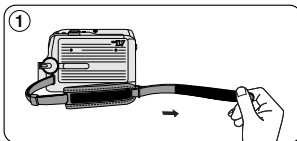

#### При переноске видеокамеры

1. Потяните и откройте кожух ремешка для руки, чтобы освободить ремешок.
2. Выньте его из кольца и отрегулируйте длину.
3. Пропустите руку через ремешок для руки и закройте кожух ремешка для руки.

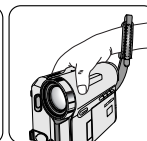
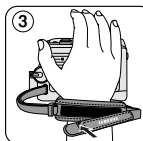
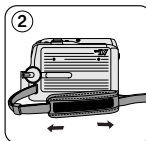
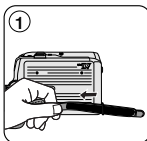

#### Прикрепление крышки объектива

1. Пропустите ремешок крышки объектива через ушко в крышке объектива и затяните петлю, как показано на рисунке.
2. Наденьте петлю на конце ремешка крышки объектива на ремешок для руки и отрегулируйте его длину, как указано выше, при описании регулировки ремешка для руки.
3. Закройте ремешок для руки.

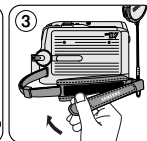
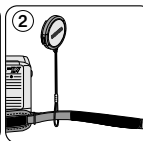
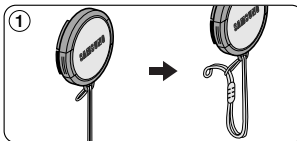

## Підготовка до роботи

### Регулювання ремінця для руки

Перед початком зйомки дуже важливо переконавшись у правильності регулювання ремінця для руки.

Ремінець для руки допоможе Вам:

- Утримувати відеокамеру у зручному і стабільному положенні.
- Натиснути на кнопку трансфокації і кнопку **Start/Stop (Старт/Стоп)**, не змінюючи положення руки.

#### Ремінець для руки

1. Вставте ремінець для руки у вушко для ремінця для руки, розташоване на передній стороні відеокамери і протягніть його кінець через вушко.
2. Вставте руку у ремінець для руки і відрегулюйте його довжину для того, щоб Вам було якомога зручніше.
3. Закрийте ремінець для руки.

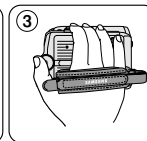
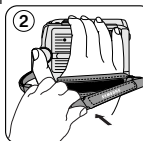

#### При перенесенні відеокамери

1. Потягніть і відкрийте кришку ремінця для відеокамери для того, щоб звільнити ремінець для руки.
2. Вийміть ремінець з вушка і відрегулюйте його довжину.
3. Вставте руку у ремінець для руки і закрийте кожух ремінця для руки.

#### Прикріплення кришки для об'єктива

1. Прикріпіть кришку для об'єктива з допомогою ремінця кришки для об'єктива, як показано на рисунку.
2. Прикріпіть ремінець кришки для об'єктива до ремінця для руки і відрегулюйте його у відповідності до кроків, наведених у пункті про регулювання ремінця для руки
3. Закрийте ремінець для руки.

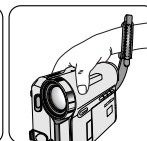
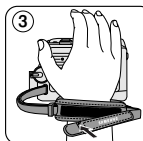

1. Прикріпіть кришку для об'єктива з допомогою ремінця кришки для об'єктива, як показано на рисунку.

## Подготовка к работе

### Установка литиевого элемента питания

#### Установка элемента питания для встроенных часов

- ❖ Литиевый элемент питания поддерживает функционирование встроенных часов и сохраняет записанные в памяти камеры настройки даже в тех случаях, когда аккумуляторная батарея или блок питания от сети переменного тока отсоединены от видеокамеры.
  - ❖ При обычных условиях использования видеокамеры, срок службы литиевого элемента питания составляет около 6 месяцев с момента установки.
  - ❖ Когда литиевый элемент питания почти полностью разрядился, при установке датчика функции Дата/Время состояния Вкл. индикатор даты и времени будет показывать 00:00 1.JAN.2005. В этом случае замените его на новый элемент питания типа CR2025.
1. Отсоедините ионно-литиевую аккумуляторную батарею с задней части видеокамеры.
  2. Откройте крышку отсека для литиевого элемента питания на задней части видеокамеры.
  3. Вставьте литиевый элемент питания в держатель положительным (+) полюсом наружу.
  4. Закройте крышку отсека для литиевого элемента питания.

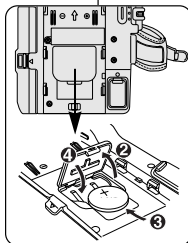

#### Установка элемента питания в пульт дистанционного управления (только VP-D353(i)/D354(i)/D355(i))

- ❖ Необходимо вставить или заменить литиевый элемент питания в пульте, когда:
  - Вы только что приобрели видеокамеру.
  - Пульт дистанционного управления не работает.
- ❖ Вставьте литиевый элемент питания в держатель положительным (+) полюсом наружу.
  - ❖ Следите за тем, чтобы перепутать полярность элемента питания.

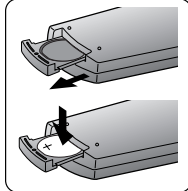

#### [ Примечание ]

Литиевый элемент питания должен быть вставлен в правильное направление.

**Предупреждение:** Держите литиевый элемент питания в недоступном для детей месте. Если ребенок проглотил элемент питания, немедленно обратитесь к врачу.

## Підготовка до роботи

### Установка літійової батареї

#### Установка батареї для внутрішнього годинника

- ❖ Літійова батарея підтримує функції годинника і налаштування користувача навіть при відключеній акумуляторній батареї або блоці живлення від мережі перемінного струму.
  - ❖ Термін служби літійової батареї для відеокамери складає приблизно 6 місяців після установки за умови нормальної експлуатації.
  - ❖ При частковому або повному розрядженні літійової батареї при включенні функції Дата/Время на індикаторі дати/часу буде відображено 00:00 1.JAN.2005. Якщо це трапилось, замініть літійову батарею на нову (тип CR2025).
1. Вийміть літійово-іонну батарею з задньої сторони відеокамери.
  2. Відкрийте кришку відсіку для літійової батареї ззаду відеокамери.
  3. Встановіть літійову батарею у тримач для літійової батареї, при цьому роз'єм позитивного контакту (+) повинен знаходитись зверху.
  4. Закрийте кришку відсіку для літійової батареї.

#### Установка батареї для пульта дистанційного управління (тільки моделі VP-D353(i)/D354(i)/D355(i))

- ❖ Вам необхідно вставити або замінити літійову батарею у випадку, коли:
  - Ви придбали відеокамеру.
  - Пульт дистанційного управління не працює.
- ❖ Встановіть літійову батарею у тримач для літійової батареї, при цьому роз'єм позитивного контакту (+) повинен знаходитись зверху.
- ❖ Дотримуйтесь обережності для того, щоб не переплутати полярність батареї.

#### [ Примітка ]

Літійову батарею необхідно вставляти у правильному напрямку.

**Увага:** Тримайте літійову батарею подалі від дітей. У випадку, якщо дитина проковтнула батарейку, одразу ж зверніться до лікаря.

## Подготовка к работе

### Подсоединение к источнику питания

Видеокамеру можно подключать к двум источникам питания:

- Блок питания от сети переменного тока и сетевой шнур : используются для съемок в помещении.
- Аккумуляторная батарея : используется для съемок на открытом воздухе.

### Использование блока сетевого питания и кабеля питания постоянного тока

1. Подсоедините сетевой шнур к блоку питания от сети переменного тока.
2. Подсоедините вилку сетевого шнура к розетке сети переменного тока.

#### [ Примечание ]

- Вы должны использовать блок питания типа AA-E8.
- В зависимости от страны, могут использоваться различные типы сетевой вилки и розетки.

3. Подсоедините кабель питания к разъему питания напряжением постоянного тока на видеокамере.
4. Установите видеокамеру в нужный режим, удерживая нажатым ушко на выключателе питания и повернув его в положение **CAMERA** или **PLAYER**.

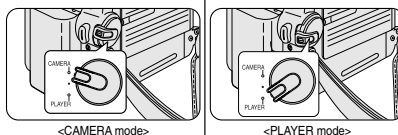
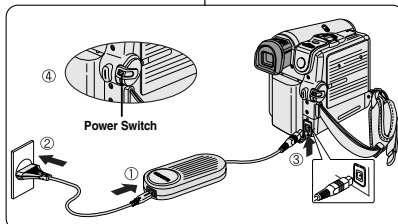

### Как выбрать режим работы камеры (только VP-D353(i)/D354(i)/D355(i))

- ✦ Если вы хотите использовать эту камеру в качестве видеокамеры, установите переключатель режимов в положение **TAPE**.
- ✦ Если вы хотите использовать эту камеру в качестве цифровой фотокамеры, установите переключатель режимов в положение **MEMORY CARD**.

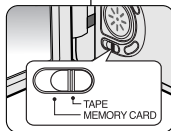

## Підготовка до роботи

### Підключення до джерела живлення

Існує два типи джерел живлення, які можна підключити до Вашої відеокамери:

- Блок живлення від мережі перемінного струму і мережний шнур: використовуються для зйомок у приміщенні.
- Акумуляторна батарея: використовується для зйомок на відкритому повітрі.

### Використання блоку живлення від мережі перемінного струму і кабелю постійного струму

1. Підключіть блок живлення від мережі перемінного струму до кабелю перемінного струму.
2. Підключіть кабель перемінного струму до розетки мережі перемінного струму.

#### [ Примітка ]

- Необхідно використовувати блок живлення від мережі перемінного струму типу AA-E8.
- В залежності від країни, у якій Ви знаходитесь, можуть використовуватись різні типи мережних вилок і розеток.

3. Підключіть кабель постійного струму до гнізда постійного струму відеокамери.
4. Переведіть відеокамеру у кожен з режимів, утримуючи натиснутим перемикач живлення і переведши його у режим **CAMERA** або **PLAYER**.

### Вибір режиму відеокамери (тільки моделі VP-D353(i)/D354(i)/D355(i))

- ✦ Якщо Ви хочете використовувати даний прилад як відеокамеру, установіть перемикач режиму у положення **TAPE**.
- ✦ Якщо Ви хочете використовувати даний прилад як цифрову фотокамеру, установіть перемикач режиму у положення **MEMORY CARD**.

## Подготовка к работе

## Підготовка до роботи

### Использование ионно-литиевой аккумуляторной батареи

### Використання літійово-іонної акумуляторної батареї

- ✦ Обеспечиваемое батареей время непрерывной записи зависит от:
  - Типа и емкости используемой аккумуляторной батареи.
  - Частоты использования функции трансфокации (Zoom).
- Мы рекомендуем вам иметь несколько аккумуляторных батарей.

- ✦ Забезпечуваний батареєю час безперервного записування залежить від:
  - Типу і ємності використовуваної Вами акумуляторної батареї.
  - Частоти використання функції трансфокації.
- Ми рекомендуємо Вам мати декілька акумуляторних батарей.

### Зарядка ионно-литиевой аккумуляторной батареи

1. Подсоедините аккумуляторную батарею к видеокамере.
2. Подсоедините сетевой шнур к блоку сетевого питания, и включите вилку сетевого шнура в розетку сети переменного тока.
3. Подсоедините кабель питания к гнезду питания постоянного тока на видеокамере.
4. Установите выключатель питания в положение Выкл и индикатор зарядки начнет мигать, показывая, что батарея начала заряжаться.

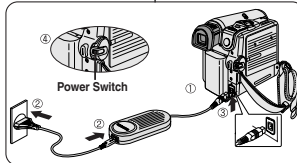

### Зарядження літійово-іонної акумуляторної батареї

1. Приєднайте акумуляторну батарею до відеокамери.
2. Підєднайте кабель живлення перемінного струму до блоку живлення від мережі перемінного струму і підключіть кабель живлення перемінного струму до мережної розетки.
3. Підключіть кабель живлення постійного струму до гнізда постійного струму на відеокамері.
4. Встановіть перемикач живлення у положення Выкл., і індикатор зарядження розпочне блимати, вказуючи на те, що акумуляторна батарея заряджається.

Частота миганий	Уровень заряда батареи
Один раз в секунду	Менее 50%
Два раза в секунду	50% ~ 75%
Три раза в секунду	75% ~ 90%
Мигание прекращается и индикатор горит непрерывно	90% ~ 100%
Индикатор секунду горит и секунду не горит	Ошибка - Заново подсоедините батарею и кабель питания постоянного тока

Частота блимання	Рівень заряду батареї
Один раз на секунду	Менше 50%
Двічі на секунду	50% ~ 75%
Тричі на секунду	75% ~ 90%
Блимання припиняється і індикатор горить безупинно	90% ~ 100%
Індикатор загоряється і вимикається з інтервалом в одну секунду	Помилка - Заново приєднайте батарею і кабель живлення постійного струму

5. Когда батарея полностью зарядилась, отсоедините блок сетевого питания и аккумуляторную батарею от видеокамеры. Даже когда выключатель питания видеокамеры установлен в положение Выкл, аккумуляторная батарея будет разряжаться.

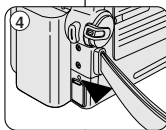

### [Примечание]

- На момент покупки аккумуляторная батарея может быть немного заряжена.
- Чтобы предотвратить сокращение срока службы и емкости аккумуляторной батареи, всегда отсоединяйте ее от видеокамеры после того, как она полностью зарядилась.
- Обеспечиваемое батареей время непрерывной записи зависит от:
  - Типа и емкости используемой аккумуляторной батареи.
  - Частоты использования функции трансфокации (Zoom).
  - Типа использования (видеокамера/фотокамера/с ЖК-дисплеем и т.п.).
  - Температуры окружающей среды.
- Мы рекомендуем вам иметь несколько аккумуляторных батарей.
- Если оставить батарею подсоединенной к камере, она будет разряжаться, даже когда видеокамера выключена.

### [Примітки]

- При придбанні акумуляторна батарея може бути дещо зарядженою.
- Для запобігання скорочення терміну служби і ємності акумуляторної батареї, після повного зарядження батареї завжди необхідно виймати її з відеокамери.
- Забезпечуваний батареєю час безперервного записування залежить від:
  - Типу і ємності використовуваної Вами акумуляторної батареї.
  - Частоти використання функції трансфокації.
  - Типу використання (В режимі відеокамери/фотокамери/з включенням РК-дисплею і т.д.)
  - Температури оточуючого середовища.
- Ми рекомендуємо Вам мати декілька акумуляторних батарей.
- Навіть якщо перемикач живлення і встановлено у положення Выкл., акумуляторна батарея продовжуватиме розряджатися, якщо вона підключена до приладу.

## Подготовка к работе

### Таблица продолжительности непрерывной записи в зависимости от модели и типа батареи.

- ✦ Если вы закроете ЖК-дисплей, он выключится и при этом автоматически включится видеоскапель.
- ✦ Указанные в таблице значения времени непрерывной записи являются приблизительными. Фактическая продолжительность записи зависит от условий использования видеосъемки.

Батарея	Время зарядки	Время непрерывной записи	
		Включен ЖК-дисплей	Включен видеоскапель
SB-LSM80	Приблизительно 1 час 20 минут	Приблизительно 1 час 20 минут	Приблизительно 1 час 30 минут
SB-LSM160	Приблизительно 3 часа	Приблизительно 2 часа 40 минут	Приблизительно 3 часа

#### [ Примечание ]

- Аккумуляторную батарею необходимо заряжать при температуре в помещении от 0°C до 40°C.
- Она никогда не должна заряжаться при температуре в помещении ниже 0°C.
- Продолжительность работы и емкость даже полностью заряженной аккумуляторной батареи будут меньше, если аккумуляторная батарея использовалась при температуре ниже 0°C или была оставлена на длительное время при температуре выше 40°C.
- Не кладите аккумуляторную батарею рядом с источником тепла (например, костром или нагревателем).
- Не разбирайте, не раздавливайте и не нагревайте аккумуляторную батарею.
- Не допускайте замыкания между собой клемм + и - ионно-литиевой аккумуляторной батареи. Это может привести к протечке электролита, выделению тепла, перегреву и возгоранию.
- Используйте только аккумуляторную батарею типа SB-LSM80 или SB-LSM160.
- Рекомендуется использовать фирменную аккумуляторную батарею, которую можно приобрести в сервисном центре компании SAMSUNG.

## Підготовка до роботи

### Таблиця тривалості безупинного запису в залежності від моделі і типу акумуляторної батареї.

- ✦ Якщо Ви закриєте РК-дисплей, він вимкниться і при цьому автоматично включиться видошукач.
- ✦ Зазначені у таблиці значення часу безупинного запису є приблизними. Фактична тривалість запису залежить від умов використання відеосъемки.

Акумуляторна батарея	Час зарядження	Час безупинного запису	
		Включений РК-дисплей	Включений видошукач
SB-LSM80	Приблизно 1 год. 20 хв.	Приблизно 1 год. 20 хв.	Приблизно 1 год. 30 хв.
SB-LSM160	Приблизно 3 год.	Приблизно 2 год. 40 хв.	Приблизно 3 год.

#### [ Примітки ]

- Аккумуляторную батарею необходимо заряжать при температуре оточуючого середовища від 32°F (0°C) до 104°F (40°C).
- Аккумуляторную батарею забороняється заряджати у приміщенні, температура у якому нижче за 32 °F (0°C).
- Термін служби і ємність акумуляторної батареї будуть меншими, якщо вона тривалий час використовується при температурі нижчій за 32°F (0°C) або буде залишена при температурі вищій за 104°F (40°C) навіть після повного перезарядження.
- Не залишайте акумуляторную батарею біля будь-якого джерела тепла (напр. вогню або нагрівача).
- Не розбирайте акумуляторную батарею, не надавайте впливу тиску і не нагрівайте її.
- Не допускайте замикання між собою контактів + і - акумуляторної батареї. Це може призвести до протікання, нагрівання, викликти перегрівання або загоряння.
- Використовуйте лише акумуляторні батареї типу SB-LSM80 або SB-LSM160.
- Рекомендується використовувати оригінальні акумуляторні батареї, доступні у сервісних центрах компанії SAMSUNG.

## Подготовка к работе

### Индикатор уровня заряда батареи

Индикатор уровня заряда батареи показывает количество энергии, остающейся в аккумуляторной батарее.

- a. Полностью заряжена
- b. Израсходовано 20~40% энергии
- c. Израсходовано 40~80% энергии
- d. Израсходовано 80~95% энергии
- e. Израсходована вся энергия (индикатор мигает)  
(Видеокамера скоро выключится, замените батарею как можно скорее)

#### [ Примечание ]

- Приблизительное время непрерывной записи, обеспечиваемое полностью заряженной батареей, приведено в таблице на стр. 22.
- Время непрерывной записи зависит от температуры окружающей среды и состояния батареи.
- В холодную погоду на открытом воздухе время непрерывной записи значительно уменьшается. Время непрерывной записи, приведенное в Руководстве для пользователя, измерено при условии использования полностью заряженной аккумуляторной батареи при температуре 25°C. Так как во время съемки температура и другие условия могут меняться, фактическое время работы аккумуляторной батареи может отличаться от представленного в Руководстве значения времени непрерывной записи.

## Підготовка до роботи

### Індикатор рівня заряду батареї.

Індикатор рівня заряду батареї показує кількість енергії, яка залишилась у аккумуляторній батареї.

- a. Повністю заряджена
- b. Витрачено 20~40% енергії
- c. Витрачено 40~80% енергії
- d. Витрачено 80~95% енергії
- e. Витрачена вся енергія (індикатор блимає)  
(Відеокамера скоро вимкочиться, якомога швидше замініть батарею)

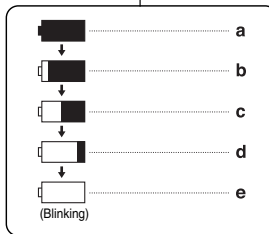

#### [ Примітки ]

- Будь-ласка, зверніться до таблиці на сторінці 22 для отримання інформації про приблизний час безперервного запису.
- На час запису впливає температура і умови оточуючого середовища.
- При низькій температурі оточуючого середовища час безперервного запису значно знижується. Значення часу безперервного запису, наведені у даному Довіднику користувача вимірювались при повністю зарядженій аккумуляторній батареї при температурі 77°F (25°C). Оскільки температура і умови оточуючого середовища різні, фактичний час роботи аккумуляторної батареї може відрізнятись від наведених у даній інструкції значень часу безперервного запису.

# Подготовка к работе

## Информация на экране дисплея (в режимах CAMERA/PLAYER)

1. Уровень заряда батареи (см. стр. 23)
2. Режим цифровых спецэффектов (см. стр. 65)
3. Индикатор режима EASY.Q (см. стр. 40)
4. Цифровой стабилизатор изображения (см. стр. 61)
5. Программа автоматической экспозиции (см. стр. 63)
6. Режим баланса белого (см. стр. 59)
7. Скорость затвора (см. стр. 57)
8. Экспозиция (см. стр. 57)
9. Ручная фокусировка (см. стр. 58)
10. Дата/Время (см. стр. 33)
11. Положение регулятора трансфокации (см. стр. 44)
12. Индикатор режима ночной съемки (см. стр. 49)
13. Индикатор режима цветной ночной съемки (см. стр. 47)
14. Индикатор соединения USB (только VP-D352(i)/D353(i)/D354(i)/D355(i))
15. Индикатор работы пульта ДУ (см. стр. 28) (только VP-D353(i)/D354(i)/D355(i))
16. Индикатор фильтрации шума ветра (см. стр. 56)
17. BLC (Компенсация яркого фона) (см. стр. 46)
18. Светодиод подсветки (только VP-D353(i)/D354(i)/D355(i)) (см. стр. 48)
19. Индикатор режима записи звука (см. стр. 55)
20. Счетчик оставшейся ленты (в минутах)
21. Счетчик ленты
22. Память нуля (только VP-D353(i)/D354(i)/D355(i)) (см. стр. 42)
23. Индикатор режима скорости записи
24. Режим работы
25. Таймер автопелука (только VP-D353(i)/D354(i)/D355(i))
26. Режим Фото
27. Индикатор режима МАКРО (см. стр. 44)
28. Канал воспроизведения звука
29. Индикатор громкости (см. стр. 70)
30. Вход DV (Режим получения цифрового видеосигнала) (только VP-D351(i)/D352(i)/D353(i)/D354(i)/D355(i)) (см. стр. 80)
31. Вход AV (только VP-D351(i)/D352(i)/D353(i)/D354(i)/D355(i))
32. Направление звука (только VP-D353(i)/D354(i)/D355(i)) (см. стр. 77)
33. Индикатор конденсации влаги (см. стр. 7)
34. Индикатор предупреждения (см. стр. 115)
35. Строка сообщений (см. стр. 115)

### OSD in Camera Mode

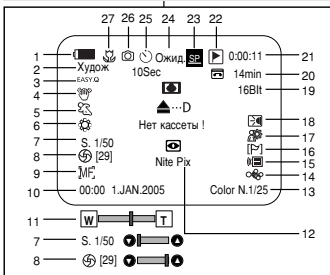

### OSD in Player Mode

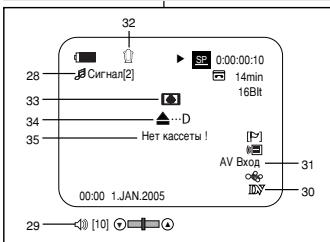

# Підготовка до роботи

## Екранний дисплей у режимах CAMERA/PLAYER

1. Рівень заряду акумуляторної батареї (див. стор. 23)
2. Режим цифрових спец ефектів (див. стор. 65)
3. Режим EASY.Q (Спрощений режим зйомки) (див. стор. 40)
4. DIS (Цифровий стабілізатор зображення) (див. стор. 61)
5. Program AE (Програмована автоматична експозиція) (див. стор. 63)
6. Режим White balance (див. стор. 59)
7. Швидкість спрацювання затвору (див. стор. 57)
8. Експозиція (див. стор. 57)
9. Ручний фокус (див. стор. 58)
10. Date (Дата)/Time (Час) (див. стор. 33)
11. Положення регулятора трансфокації (див. стор. 44)
12. Функція Nite Pix (Нічна зйомка) (див. стор. 49)
13. Функція Color Nite (Кольорова нічна зйомка) (див. стор. 47)
14. USB (тільки моделі VP-D353(i)/D354(i)/D355(i))
15. Пулт дистанційного управління (див. стор. 28) (тільки моделі VP-D353(i)/D354(i)/D355(i))
16. Функція Wind Cut (Вираз. ветра) (див. стор. 56)
17. Функція BLC (Компенсація перевдбитого світла) (див. стор. 46)
18. Світлодіод підсвічування (тільки моделі VP-D353(i)/D354(i)/D355(i)) (див. стор. 48)
19. Режим запису звуку (див. стор. 55)
20. Лічильник залишку плівки (вимірюється у хвиликах)
21. Лічильник плівки
22. Память нуля лічильника плівки (тільки моделі VP-D353(i)/D354(i)/D355(i)) (див. стор. 42)
23. Режим швидкості запису
24. Режим роботи
25. Таймер автоматичного пуску (тільки моделі VP-353(i)/D354(i)/D355(i))
26. Фотозображення
27. Функція Tele MACRO (Телевізійна макрозйомка) (див. стор. 44)
28. Відтворення звуку
29. Регулятор гучності (див. стор. 70)
30. Вхід DV (режим передачі цифрових відеоданих) (тільки моделі VP-D351(i)/D352(i)/D353(i)/D354(i)/D355(i)) (див. стор. 80)
31. Вхід AV (аудио/відео) (тільки моделі VP-D351(i)/D352(i)/D353(i)/D354(i)/D355(i))
32. Дублювання звуку (тільки моделі VP-D353(i)/D354(i)/D355(i)) (див. стор. 77)
33. DEW (Захист від конденсації вологи) (див. стор. 7)
34. Індикатор попередження (див. стор. 115)
35. Рядок повідомлення (див. стор. 115)



## Подготовка к работе

### Информация на экране дисплея в режимах M.CAMERA/M.PLAYER

(Запись в память/Считывание из памяти) (только VP-D353(i)/D354(i)/D355(i))

1. Качество неподвижного изображения
2. Индикатор КАРТА (Карта памяти)
3. Счетчик изображений  
Общее количество записываемых неподвижных изображений.
4. Индикатор записи и загрузки изображения
5. Индикатор защиты от удаления (см. стр. 97)
6. Метка печати (см. стр. 108)
7. Номер папки – номер файла (см. стр. 89)
8. Размер изображения формата JPEG
9. Режим слайд-шоу

#### OSD in M.Cam Mode

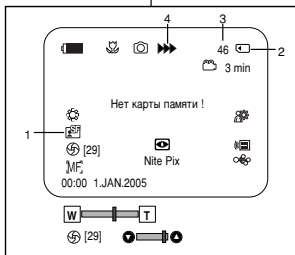

1. Якість зображення
2. Індикатор CARD (карта пам'яті)
3. Лічильник зображень  
Загальна кількість записуваних непорушених зображень.
4. Індикатор запису і завантаження зображень
5. Індикатор захисту від стирання (див. стор. 97)
6. Мітка друку (див. стор. 108)
7. Кількість директорій – кількість файлів (див. стор. 89)
8. Розмір зображення у форматі JPEG
9. Слайд-шоу

### Включение и выключение информации на экране

- **Включение и выключение вывода информации на экран**  
Нажмите кнопку **DISPLAY** (Показ) на левой боковой панели управления.
  - При нажатиях кнопки показ информации на экране поочередно включается и выключается.
  - При выключении вывода информации на экран:
    - В режиме CAMERA:** Индикаторы режима ожидания (Ожид.), режима записи (REC) отображаются всегда, даже если показ информации отключен, а информация о нажатой кнопке показывается в течение 3 секунд, а затем исчезает.
    - В режиме PLAYER:** При нажатии любой кнопки управления, ее индикатор показывается на экране в течение 3 секунд, а затем исчезает.

#### OSD in M.Player Mode



### Включення/виключення екранного дисплею

- **Включення/виключення екранного дисплею**  
Натисніть на кнопку **DISPLAY** на лівій боковій панелі управління.
  - Кожне натискання на кнопку включає і виключає функцію екранного дисплея.
  - При виключенні екранного дисплея,
    - В режимі CAMERA:** Режими STBY (Ожид.), REC (Режим записи) завжди відображаються на екранному дисплеї, навіть якщо екранний дисплей виключено і інформація про натиснуту кнопку відображується протягом 3 секунд, а потім відключиться.
    - В режимі PLAYER:** При натисканні на будь-яку функціональну кнопку функція відображується у екранному меню протягом 3 секунд перед тим, як вона відключиться.
- **Включення/Виключення відображення дати/часу**  
Для включення або виключення відображення дати/часу, перейдіть до меню і змініть режим Дата/Время. (див. стор. 33)

## Настройки в меню System (Система)

### Выбор языка экранной информации

- ✦ Функция "Язык" работает в режимах CAMERA/PLAYER/M.CAMERA/M.PLAYER.
- ✦ Выберите подходящий язык меню из списка на экране.

1. Установите выключатель питания в положение **CAMERA** или **PLAYER**.
2. Установите переключатель режимов в положение **TAPE** или **MEMORY CARD**.  
(только VP-D353(i)/D354(i)/D355(i))
3. Нажмите кнопку **MENU**.
  - На экране появляется список меню.
4. Поверните **Переключатель меню** влево или вправо, чтобы выбрать пункт **Система** и нажмите **Переключатель меню**.
  - Появится список имеющихся языков.
5. Поверните **Переключатель меню** влево или вправо, чтобы выбрать пункт **Language** и нажмите **Переключатель меню**.
  - Появится список имеющихся языков.
6. Поверните **Переключатель меню** влево или вправо, чтобы выбрать желаемый язык экранной информации и нажмите **Переключатель меню**.
  - Экранная информация сразу же начинает показываться на выбранном языке.
7. Чтобы убрать меню с экрана, нажмите кнопку **MENU**.

[ **Примечание** ]

Меню "Language" всегда показывается на английском языке.

## Настроювання меню System

### Вибір мови відображення інформації на екранному дисплеї

- ✦ Функція Language працює у режимах CAMERA/PLAYER/M.CAMERA/M.PLAYER.
- ✦ Виберіть бажану мову меню зі списку на екрані.

1. Встановіть перемикач живлення у положення **CAMERA** або **PLAYER**.
2. Встановіть перемикач режиму у положення **TAPE** або **MEMORY CARD**.  
(тільки моделі VP-D353(i)/D354(i)/355(i))
3. Натисніть на кнопку **MENU**.
  - З'явиться список меню.
4. Перемістіть **перемикач меню** ліворуч або праворуч для того, щоб вибрати **Система**, потім натисніть на **перемикач меню**.
5. Перемістіть **перемикач меню** ліворуч або праворуч для того, щоб вибрати **Language**, потім натисніть на **перемикач меню**.
  - Будуть відображені доступні мовні опції.
6. Перемістіть **перемикач меню** ліворуч або праворуч для того, щоб вибрати необхідну Вам мову відображення інформації у екранному меню, потім натисніть на **перемикач меню**.
  - Мову відображення інформації у екранному меню буде поновлено з використанням вибраної мови.
7. Для здійснення виходу натисніть на кнопку **MENU**.

[ **Примітка** ]

Функція Language завжди відображується англійською мовою.

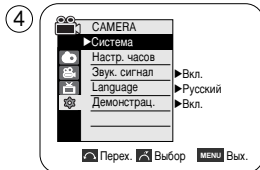
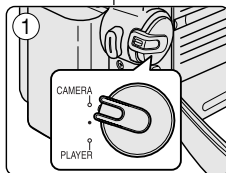

## Настройки в меню System (Система)

### Установка часов

- ✦ Функция установки часов работает в режимах CAMERA/PLAYER/ M.CAMERA/M.PLAYER.
- ✦ Дата/Время автоматически записываются на ленту. Перед съемкой установите Датy/Время.

1. Установите выключатель питания в положение **CAMERA** или **PLAYER**.
2. Установите переключатель режимов в положение **TAPE** или **MEMORY CARD**. (только VP-D353(i)/D354(i)/D355(i))
3. Нажмите кнопку **MENU**.
  - На экране появляется список меню.
4. Поверните **Переключатель меню** влево или вправо, чтобы выбрать пункт **Система** и нажмите **Переключатель меню**.
5. Поверните **Переключатель меню** влево или вправо, чтобы выбрать пункт **Настр. часов** и нажмите **Переключатель меню**.
  - Первой будет выделена позиция года.
6. Поверните **Переключатель меню** влево или вправо, чтобы установить текущий год и нажмите **Переключатель меню**.
  - Будет выделена позиция месяца.
7. Вы можете установить месяц, дату, часы и минуты с помощью такой же процедуры, которая использовалась для установки года.
8. После установки минут нажмите **Переключатель меню**.
  - Появится сообщение **Завершено !**
  - Чтобы скорректировать показание встроенных часов, выберите позицию Год, Месяц, Дата, Час или Минута, нажимая **Переключатель меню** и затем поверните **Переключатель меню** влево или вправо для установки соответствующих значений.
9. Чтобы убрать меню с экрана, нажмите кнопки **MENU**.

#### [Примечание]

- Когда литиевый элемент питания почти полностью разрядился (примерно через 6 месяцев), индикатор даты и времени на экране будет показывать 00:00 1.JAN.2005.
- Вы можете установить год до 2037.
- Если литиевый элемент питания не установлен, никакие вводимые данные не будут сохранены.

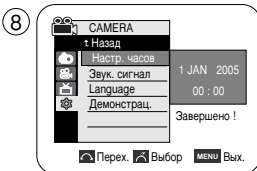
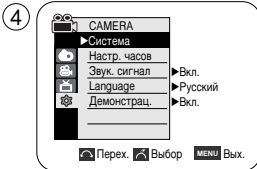

## Настроювання меню System

### Настроювання годинника

- ✦ Функція Настр. часов працює у режимах CAMERA/PLAYER/M.CAMERA/ M.PLAYER.
- ✦ Дата/час записуються на відеокасету автоматично. Перед записуванням будь-ласка, встановіть дату/час.

1. Встановіть перемикач живлення у положення **CAMERA** або **PLAYER**.
2. Встановіть перемикач режиму у положення **TAPE** або **MEMORY CARD**. (тільки моделі VP-D353(i)/D354(i)/D355(i))
3. Натисніть на кнопку **MENU**.
  - З'явиться список меню.
4. Перемістіть **перемикач меню** ліворуч або праворуч для того, щоб вибрати **Система**, потім натисніть на **перемикач меню**.
5. Перемістіть **перемикач меню** ліворуч або праворуч для того, щоб вибрати **Настр. часов**, потім натисніть на **перемикач меню**.
  - Спочатку буде виділено рік.
6. Перемістіть **перемикач меню** ліворуч або праворуч для того, щоб встановити поточний рік, потім натисніть на **перемикач меню**.
  - Буде виділено місяць.
7. Ви можете встановити значення місяця, дня, годин і хвилин, використовуючи ту ж саму процедуру, що й для установки значення року.
8. Після року, як буде встановлено значення хвилин, натисніть на.
  - Буде відображене повідомлення **Завершено !**.
  - Для настроювання годинника, виберіть рік, місяць, день, годину або хвилину, натискаючи на **перемикач меню** ліворуч або праворуч для установки відповідних значень.
9. Для здійснення виходу натисніть на кнопку **MENU**.

#### [Примітки]

- Після року, як літієва батарея розрядиться (через 6 місяців), дата/час з'являться на екрані у вигляді 00:00 1.JAN.2005.
- Максимальне значення року, яке Ви можете встановити - 2037.
- Якщо літієва батарея не встановлена, будь-тка введена дата не буде збережена.

## Настройки в меню System (Система)

### Установка использования пульта дистанционного управления (только VP-D353(i)/D354(i)/D355(i))

- ✦ Функция Пульт ДУ работает в режимах CAMERA/PLAYER/M.CAMERA/M.PLAYER.
- ✦ Эта функция позволяет разрешать или блокировать управление видеокамерой от пульта дистанционного управления.

1. Установите выключатель питания в положение **CAMERA** или **PLAYER**.
2. Установите переключатель режимов в положение **TAPE** или **MEMORY CARD**.
3. Нажмите кнопку **MENU**.
  - На экране появляется список меню.
4. Поверните **Переключатель меню** влево или вправо, чтобы выбрать пункт **Система** и нажмите **Переключатель меню**.
5. Поверните **Переключатель меню** влево или вправо, чтобы выбрать пункт **Пульт ДУ** и нажмите **Переключатель меню**.
6. Поверните **Переключатель меню** влево или вправо, чтобы выбрать для дистанционного управления состояние **Вкл.** или **Выкл.** и нажмите **Переключатель меню**.
7. Чтобы убрать меню с экрана, нажмите кнопку **MENU**.

**[ Примечание ]**

Если вы заблокировали дистанционное управление, установив в меню состояние **Выкл.**, то при попытке воспользоваться пультом дистанционного управления на экране в течение 3 секунд будет мигать значок пульта (☞), который затем исчезнет.

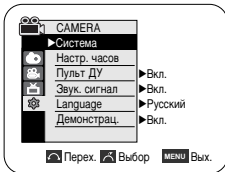
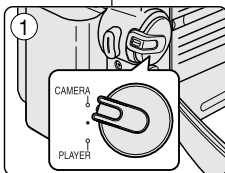

## Настроювання меню System

### Настроювання прийому сигналів від пульта дистанційного управління (тільки моделі VP-D353(i)/D354(i)/D355(i))

- ✦ Функція Пульт ДУ працює у режимах CAMERA/PLAYER/M.CAMERA/M.PLAYER.
- ✦ Опція Пульт ДУ дозволяє Вам включити або виключити підтримку пульта дистанційного управління при роботі з відеокамерою.

1. Встановіть перемикач живлення у положення **CAMERA** або **PLAYER**.
2. Встановіть перемикач режиму у положення **TAPE** або **MEMORY CARD**.
3. Натисніть на кнопку **MENU**.
  - З'явиться список меню.
4. Перемістіть **перемикач меню** ліворуч або праворуч для того, щоб вибрати **Система**, потім натисніть на **перемикач меню**.
5. Перемістіть **перемикач меню** ліворуч або праворуч для того, щоб вибрати **Пульт ДУ**, потім натисніть на **перемикач меню**.
6. Перемістіть **перемикач меню** ліворуч або праворуч для того, щоб вибрати **Вкл.** або **Викл.**, потім натисніть на **перемикач меню**.
7. Для здійснення виходу натисніть на кнопку **MENU**.

**[ Примітка ]**

При установці у меню опції Пульт ДУ на **Вкл.** і спробі її використання, іконка пульта дистанційного управління на РК дисплеї блиматиме протягом 3 секунд, а потім зникне. (☞)

## Настройки в меню System (Система)

## Настроювання меню System

### Установка звукового сигнала

- ❖ Звук. сигнал работает в режимах CAMERA/PLAYER/M.CAMERA/M.PLAYER.
- ❖ Вы можете включать и выключать функцию Звук. сигнал. Когда функция включена, при каждом нажатии какой-либо кнопки подается звуковой сигнал.

1. Установите выключатель питания в положение **CAMERA** или **PLAYER**.
2. Установите переключатель режимов в положение **TAPE** или **MEMORY CARD**.  
(только VP-D353(i)/D354(i)/D355(i))
3. Нажмите кнопку **MENU**.
  - На экране появляется список меню.
4. Поверните **Переключатель меню** влево или вправо, чтобы выбрать пункт **Система** и нажмите **Переключатель меню**.
5. Поверните **Переключатель меню** влево или вправо, чтобы выбрать пункт **Звук. сигнал** и нажмите **Переключатель меню**.
6. Поверните **Переключатель меню** влево или вправо, чтобы выбрать состояние **Вкл.** или **Выкл.** и нажмите **Переключатель меню**.
7. Чтобы убрать меню с экрана, нажмите кнопку **MENU**.

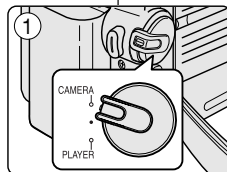

### Установка звукового сигнала

- ❖ Функция Звук. сигнал працює у режимах CAMERA/PLAYER/M.CAMERA/M.PLAYER.
- ❖ Ви можете включити або вимкнути функцію Звук. сигнал, при включенні даної функції при кожному натисканні на кнопку буде видаватись звуковий сигнал.

1. Встановіть перемикач живлення у положення **CAMERA** або **PLAYER**.
2. Встановіть перемикач режиму у положення **TAPE** або **MEMORY CARD**.  
(тільки моделі VP-D353(i)/D354(i)/D355(i))
3. Натисніть на кнопку **MENU**.
  - З'явиться список меню.
4. Перемістіть **перемикач меню** ліворуч або праворуч для того, щоб вибрати **Система**, потім натисніть на **перемикач меню**.
5. Перемістіть **перемикач меню** ліворуч або праворуч для того, щоб вибрати **Звук. сигнал**, потім натисніть на **перемикач меню**.
6. Перемістіть **перемикач меню** ліворуч або праворуч для того, щоб вибрати **Вкл.** або **Вимкл.**, потім Для здійснення виходу натисніть на кнопку **перемикач меню**.
7. Для здійснення виходу натисніть на кнопку **MENU**.

## Настройки в меню System (Система)

### Установка звукового сигнала при спуске затвора (только VP-D353(i)/D354(i)/D355(i))

- Функция Звук затвора работает в режимах PLAYER и M.CAMERA.
- Вы можете включать и выключать функцию Звук затвора. Когда функция включена, при нажатии кнопки PHOTO подается звуковой сигнал спуска затвора фотоаппарата.

- Установите выключатель питания в положение **CAMERA** или **PLAYER**.
- Если выключатель питания находится в положении **CAMERA**, установите переключатель режимов в положение **MEMORY CARD**.  
Если выключатель питания находится в положении **PLAYER**, установите переключатель режимов в положение **TAPE**.
- Нажмите кнопку **MENU**.
  - На экране появляется список меню.
- Поверните **Переключатель меню** влево или вправо, чтобы выбрать пункт **Система** и нажмите **Переключатель меню**.
- Поверните **Переключатель меню** влево или вправо, чтобы выбрать пункт **Звук затвора** и нажмите **Переключатель меню**.
- Поверните **Переключатель меню** влево или вправо, чтобы выбрать состояние **Вкл.** или **Выкл.** и нажмите **Переключатель меню**.
- Чтобы убрать меню с экрана, нажмите кнопку **MENU**.

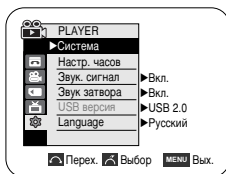
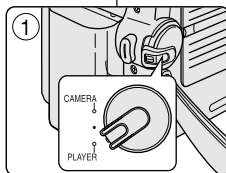

## Настроювання меню System

### Установка функції Звук затвора (тільки моделі VP-D353(i)/D354(i)/D355(i))

- Функція Звук затвора працює у режимах PLAYER і M.CAMERA.
- Ви можете включити або виключити функцію Звук затвора, при цьому кожного разу при натисканні на кнопку включенні дано функції при кожному натисканні на кнопку PHOTO буде видаватись звуковий сигнал спрацювання затвора.

- Встановіть перемикач живлення у положення **CAMERA** або **PLAYER**.
- Якщо перемикач живлення встановлено у режим **CAMERA**, встановіть перемикач режиму у положення **MEMORY CARD**.  
Якщо перемикач живлення встановлено у режим **PLAYER**, встановіть перемикач режиму у положення **TAPE**.
- Натисніть на кнопку **MENU**.
  - З'явиться список меню.
- Перемістіть **перемикач меню** ліворуч або праворуч для того, щоб вибрати **Система**, потім натисніть на **перемикач меню**.
- Перемістіть **перемикач меню** ліворуч або праворуч для того, щоб вибрати **Звук затвора**, потім натисніть на **перемикач меню**.
- Перемістіть **перемикач меню** ліворуч або праворуч для того, щоб вибрати **Вкл.** або **Викл.**, потім натисніть на **перемикач меню**.
- Для здійснення виходу натисніть на кнопку **MENU**.

## Настройки в меню System (Система)

## Настроювання меню System

### Просмотр демонстрации

- ✦ Прежде, чем начать: убедитесь в том, что в видеокамеру не вставлена кассета. (см. стр. 36)
- ✦ В режиме демонстрации автоматически показываются основные функции, имеющиеся в вашей видеокамере, что помогает вам научиться пользоваться этими функциями.
- ✦ Режим демонстрации работает только в режиме CAMERA, если в камеру не вставлена кассета.
- ✦ Демонстрация автоматически повторяется до тех пор, пока вы не установите для режима Демонстрац. (Demonstration) состояние Выкл.

1. Установите выключатель питания в положение **CAMERA**.
2. Установите переключатель режимов в положение **TAPE**. (только VP-D353(i)/D354(i)/D355(i))
3. Нажмите кнопку **MENU**.
  - На экране появляется список меню.
4. Поверните **Переключатель меню** влево или вправо, чтобы выбрать пункт **Система** и нажмите **Переключатель меню**.
5. Поверните **Переключатель меню** влево или вправо, чтобы выбрать пункт **Демонстрац.** и нажмите **Переключатель меню**.
6. Поверните **Переключатель меню** влево или вправо, чтобы выбрать состояние **Вкл.** и нажмите **Переключатель меню**.
7. Нажмите кнопку **MENU**.
  - Демонстрация начинается.
8. Для выхода из режима демонстрации нажмите кнопку **MENU**.

#### [ Примечание ]

- Если видеокамера, установленная в режим Камера, бездействует более 10 минут (когда в камеру не была вставлена кассета), автоматически включается режим демонстрации.
- Если во время демонстрации вы нажмете какую-либо другую кнопку (FADE (Затемнение), BLC (Компенсация яркого фона), PHOTO (ФОТО), EASY.Q (Упрощенный режим)), демонстрация будет на некоторое время остановлена, но возобновится, если вы не будете пользоваться другими функциями в течение 10 минут.
- Режим демонстрации не будет работать, пока включена функция NITE PIX (Ночная съемка).

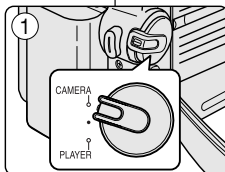

4

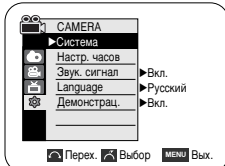

6

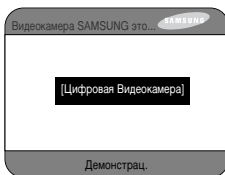
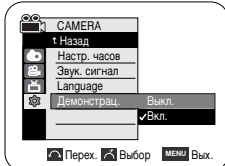

### Перегляд демонстрації

- ✦ Перед початком: Впевніться в тому, що у відеокамері відсутня відеокассета. (див стор. 36.)
- ✦ При демонстрації автоматично показуються основні функції Вашої відеокамери для того, щоб Вам було легше їх використовувати.
- ✦ Функція Демонстрац. може використовуватись лише у режимі CAMERA, коли у відеокамері відсутня відеокассета.
- ✦ Функція Демонстрац. працюватиме повторно до того часу, поки режим Демонстрац. не буде вимкнено.

1. Встановіть перемикач живлення у положення **CAMERA**.
2. Встановіть перемикач режиму у положення **TAPE**. (тільки моделі VP-D353(i)/D354(i)/D355(i))
3. Натисніть на кнопку **MENU**.
  - З'явиться список меню.
4. Хвилинність **перемикач меню** ліворуч або праворуч для того, щоб вибрати **Система**, потім натисніть на **перемикач меню**.
5. Хвилинність **перемикач меню** ліворуч або праворуч для того, щоб вибрати **Демонстрац.**, потім натисніть на **перемикач меню**.
6. Хвилинність **перемикач меню** ліворуч або праворуч для того, щоб вибрати **Вкл.**, потім натисніть на **перемикач меню**.
7. Натисніть на кнопку **MENU**.
  - Починається демонстрація.
8. Для здійснення виходу натисніть на кнопку **MENU**.

#### [ Примітки ]

- Режим Демонстрац. буде активовано автоматично, коли відеокамера не використовується протягом 10 хвилин після переключення у режим CAMERA. (у відеокамері відсутня відеокассета)
- При натисненні в режимі Демонстрац. на інші кнопки (FADE (Затемнення), BLC (Компенсация перевибитого світла), PHOTO (Фото), EASY.Q (Спрощений режим зйомки)), демонстрація тимчасово припиняється і поновлюється через 10 хвилин, якщо Ви не використовувате ніяку іншу функцію.
- При установці функції NITE PIX (Нічна зйомка) на Вкл., функція Демонстрац. не працює.

## Настройки в меню Display (Показ)

### Регулировка ЖК-дисплея

- ✦ Эта функция работает в режимах CAMERA/PLAYER/M.CAMERA/M.PLAYER.
- ✦ Ваша видеокамера снабжена цветным жидкокристаллическим (ЖК) дисплеем с 2,36-дюймовым экраном, который позволяет вам непосредственно видеть записываемое или воспроизводимое изображение.
- ✦ В зависимости от условий, в которых вы пользуетесь видеокамерой (например, в помещении или на открытом воздухе), вы можете отрегулировать:
  - Яркость ЖКД
  - Цвет ЖКД

1. Установите выключатель питания в положение **CAMERA** или **PLAYER**.
2. Установите переключатель режимов в положение **TAPE** или **MEMORY CARD**.  
(только VP-D353(i)/D354(i)/D355(i))
3. Нажмите кнопку **MENU**.
  - На экране появляется список меню.
4. Поверните **Переключатель меню** влево или вправо, чтобы выбрать пункт **Дисплей** и нажмите **Переключатель меню**.
5. Поверните **Переключатель меню** влево или вправо, чтобы выбрать параметр, который вы хотите подстроить (**Яркость ЖКД** или **Цвет ЖКД**) и нажмите **Переключатель меню**.
6. Поверните **Переключатель меню** влево или вправо, чтобы отрегулировать выбранный параметр (**Яркость ЖКД** или **Цвет ЖКД**) и нажмите **Переключатель меню**.
  - Вы можете устанавливать значения **Яркость ЖКД** или **Цвет ЖКД** в диапазоне 0~35.
7. Чтобы убрать меню с экрана, нажмите кнопку **MENU**.
  - Регулировка функций **Яркость ЖКД** или **Цвет ЖКД** не влияет на яркость и цвет изображения, которое будет записано.

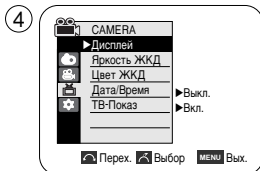
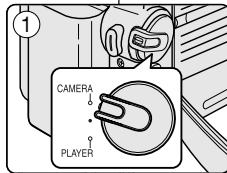

## Настроювання меню Дисплей

### Настроювання РК-дисплея

- ✦ Дана функція працює у режимах CAMERA/PLAYER/M.CAMERA/M.PLAYER.
- ✦ Вашу відеокамеру обладнано рідкокристалічним (РК) дисплеєм з діагоналлю 2,36 дюймів, що дозволяє Вам напряму переглядати те, що Ви записуєте або відтворюєте.
- ✦ Залежно від умов, в яких Ви використовуєте відеокамеру (наприклад, у приміщенні або на відкритому повітрі), Ви можете виконати настроювання функцій;
  - Яркість ЖКД
  - Цвет ЖКД

1. Встановіть перемикач живлення у положення **CAMERA** або **PLAYER**.
2. Встановіть перемикач режиму у положення **TAPE** або **MEMORY CARD**.  
(тільки моделі VP-D353(i)/D354(i)/D355(i))
3. Натисніть на кнопку **MENU**.
  - З'явиться список меню.
4. Перемістіть **перемикач меню** ліворуч або праворуч для того, щоб вибрати **Дисплей**, потім натисніть на **перемикач меню**.
5. Перемістіть **перемикач меню** ліворуч або праворуч для того, щоб вибрати функцію, яку Ви хочете настроїти (**Яркість ЖКД** або **Цвет ЖКД**), потім натисніть на **перемикач меню**.
6. Перемістіть **перемикач меню** ліворуч або праворуч для настроювання значення вибраної функції (**Яркість ЖКД** або **Цвет ЖКД**), потім натисніть на **перемикач меню**.
  - Ви можете настроїти значення функції **Яркість ЖКД** і **Цвет ЖКД** у діапазоні 0~35.
7. Для здійснення виходу натисніть на кнопку **MENU**.
  - Функції **Яркість ЖКД** і **Цвет ЖКД** не впливають на яскравість і кольоровість записуваного зображення.



## Настройки в меню Display (Показ)

### Установка показа Даты/Времени

- Функция Дата/Время работает в режимах CAMERA/PLAYER/  
M.CAMERA/M.PLAYER.
- Дата и время автоматически записываются на специальный участок ленты, предназначенный для служебной информации.

- Установите выключатель питания в положение **CAMERA** или **PLAYER**.
- Установите переключатель режимов в положение **TAPE** или **MEMORY CARD**.  
(только VP-D353(i)/D354(i)/D355(i))
- Нажмите кнопку **MENU**.
  - На экране появляется список меню.
- Поверните **Переключатель меню** влево или вправо, чтобы выбрать пункт **Дисплей** и нажмите **Переключатель меню**.
- Поверните **Переключатель меню** влево или вправо, чтобы выбрать пункт **Дата/Время** и нажмите **Переключатель меню**.
- Поверните **Переключатель меню** влево или вправо, чтобы выбрать нужный режим показа Дата/Время и нажмите **Переключатель меню**.
  - Режимы показа Даты/Времени: Выкл., Дата, Время, Дата/Время.
- Чтобы убрать меню с экрана, нажмите кнопку **MENU**.

#### [ Примечания ]

- Дата/Время показываются как 00:00 1.JAN.2005 в следующих случаях:
  - При воспроизведении пустого (не записанного) участка ленты.
  - Если кассета была записана до установки даты и времени в памяти видеокамеры.
  - Когда литиевый элемент питания почти разрядился или полностью разрядился.
- Прежде чем вы сможете использовать функцию Дата/Время, вы должны установить время на встроенных часах видеокамеры. См. раздел Установка часов на стр. 27.

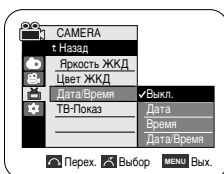
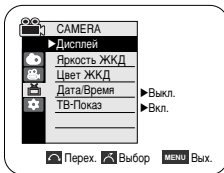
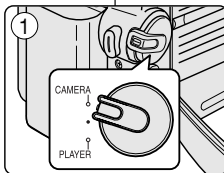

## Настроювання меню Дисплей

### Відображення дати/часу

- Функція Дата/Время працює у режимах CAMERA/PLAYER/M.CAMERA/  
M.PLAYER.
- Дата і час автоматично записуються у спеціальній області відеокасети для запису дати.

- Встановіть перемикач живлення у положення **CAMERA** або **PLAYER**.
- Встановіть перемикач режиму у положення **TAPE** або **MEMORY CARD**.  
(тільки моделі VP-D353(i)/D354(i)/D355(i))
- Натисніть на кнопку **MENU**.
  - З'явиться список меню.
- Перемістіть **перемикач меню** ліворуч або праворуч для того, щоб вибрати **Дисплей**, потім натисніть на **перемикач меню**.
- Перемістіть **перемикач меню** ліворуч або праворуч для того, щоб вибрати тип відображення дати/часу, потім натисніть на **перемикач меню**.
  - Тип відображення дати/часу: Выкл., Дата, Время, Дата/Время.
- Для здійснення виходу натисніть на кнопку **MENU**.

#### [ Примітки ]

- Показники дати/часу будуть мати вигляд 00:00 1.JAN.2005 за наступних умов.
  - На чистому фрагменті відеокасети.
  - Якщо відеокасету було записано перед настроюванням функції Дата/Время у відеокамері.
  - Коли літєва батарея розрядилася частково або повністю.
- Перед використанням функції Дата/Время, Вам необхідно настроїти годинник. Дивіться інформацію по настроюванню годинника на стор. 27.

## Настройки в меню Display (Показ)

### Установка показа информации на экране телевизора

- ✦ Функция ТВ-Показ работает в режимах CAMERA/PLAYER/M.CAMERA/M.PLAYER.
- ✦ Вы можете выбрать устройство, на котором будет показываться экранная информация.
  - Выкл.: Экранная информация появляется только на ЖК-дисплее и в видеоскателе.
  - Вкл.: Экранная информация появляется на ЖК-дисплее, в видеоскателе и на экране телевизора.
  - Для включения и выключения показа экранной информации на ЖК-дисплее, в видеоскателе и на экране телевизора пользуйтесь кнопкой DISPLAY, расположенной в левой части камеры.

1. Установите выключатель питания в положение **CAMERA** или **PLAYER**.
2. Установите переключатель режимов в положение **TAPE** или **MEMORY CARD**.  
(только VP-D353(i)/D354(i)/D355(i))
3. Нажмите кнопку **MENU**.
  - На экране появляется список меню.
4. Поверните **Переключатель меню** влево или вправо, чтобы выбрать пункт **Дисплей** и нажмите **Переключатель меню**.
5. Поверните **Переключатель меню** влево или вправо, чтобы выбрать пункт **ТВ-Показ** и нажмите **Переключатель меню**.
6. Поверните **Переключатель меню** влево или вправо, чтобы выбрать для функции ТВ-Показ состояние **Вкл.** или **Выкл.** и нажмите **Переключатель меню**.
7. Чтобы убрать меню с экрана, нажмите кнопку **MENU**.

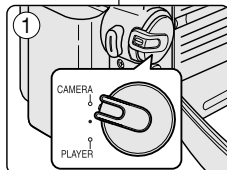

## Настроювання меню Дисплей

### Установка функції ТВ-Показ

- ✦ Функция ТВ-Показ працює у режимах CAMERA/PLAYER/M.CAMERA/M.PLAYER.
- ✦ Ви можете вибрати пристрій, на якому буде відображатися інформація екранного меню.
  - Выкл.: Інформація екранного меню відображується тільки на РК-дисплеї і у видошукачі.
  - Вкл.: Інформація екранного меню відображується на РК-дисплеї, у видошукачі і на екрані телевізора.
  - Використовуйте кнопку Дисплей, розташовану з лівої сторони відеокамери для включення/виключення відображення екранної інформації на РК-дисплеї/у видошукачі/на екрані телевізора.

1. Встановіть перемикач живлення у положення **CAMERA** або **PLAYER**.
2. Встановіть перемикач режиму у положення **TAPE** або **MEMORY CARD**.  
(тільки моделі VP-D353(i)/D354(i)/D355(i))
3. Натисніть на кнопку **MENU**.
  - З'явиться список меню.
4. Перемістіть **перемикач меню** ліворуч або праворуч для того, щоб вибрати **Дисплей**, потім натисніть на **перемикач меню**.
5. Перемістіть **перемикач меню** ліворуч або праворуч для того, щоб вибрати **ТВ-Показ**, потім натисніть на **перемикач меню**.
6. Для активації функції ТВ-Показ перемістіть **перемикач меню** ліворуч або праворуч для того, щоб вибрати **Вкл.** або **Выкл.**, потім натисніть на **перемикач меню**.
7. Для здійснення виходу натисніть на кнопку **MENU**.

## Основы видеосъемки

### Использование видоискателя

- ❖ В режиме PLAYER видоискатель работает, когда ЖК-дисплей закрыт.
- ❖ В режиме CAMERA видоискатель работает, когда ЖК-дисплей закрыт или повернут против часовой стрелки на 180°.

### Подстройка фокусировки

Находящийся на видоискателе регулятор фокусировки позволяет подстроить фокусировку так, чтобы люди, у которых есть проблемы со зрением, смогли четко видеть изображения.

1. Закройте ЖК-дисплей и вытяните видоискатель.
2. Используйте регулятор фокусировки на видоискателе для получения наилучшего качества изображения.

#### [Примечания]

- Рассматривание солнца или сильного источника света через видоискатель в течение длительных промежутков времени может оказаться вредным или может вызвать временное ухудшение зрения.
- Видоискатель работает либо в режиме PLAYER, когда ЖК-дисплей закрыт, либо в режиме CAMERA, когда ЖК-дисплей закрыт или повернут к передней части видеокамеры.

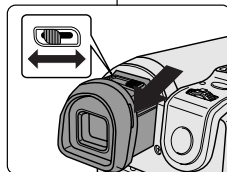

## Основи відеозйомки

### Використання видошукача

- ❖ У режимі PLAYER, видошукач працюватиме лише при закритому РК-дисплеї.
- ❖ У режимі CAMERA, видошукач працюватиме лише при закритому або повернутому на 180 проти годинникової стрілки РК-дисплеї.

### Настроювання фокусу

Регулятор настроювання фокусу видошукача дозволяє особам, які мають проблеми з зором, отримати більш чітке зображення.

1. Закрийте РК-дисплей і витягніть видошукач.
2. Використовуйте регулятор настроювання фокусу видошукача для того, щоб настроїти фокус зображення.

#### [Примітки]

- Огляд через видошукач сонця або будь-якого іншого сильного джерела світла протягом тривалого періоду часу може бути шкідливим або призвести до тимчасової втрати зору.
- Видошукач працюватиме у режимі PLAYER при закритому РК-дисплеї чи у режимі CAMERA, при закритому або повернутому екраном вперед РК-дисплеї.

# Основы видеосъемки

## Как вставить и извлечь кассету

- ✦ Не прилагайте излишних усилий, вставляя кассету или закрывая отсек для кассеты. Это может привести к неисправности.
- ✦ Не используйте кассеты, формат которых отличается от Mini DV.

1. Подсоедините видеокамеру к источнику питания и сдвиньте кнопку **TAPE EJECT**.
  - Дверца отсека для кассеты автоматически открывается.
2. Вставьте кассету в отсек для кассеты таким образом, чтобы прозрачное окошко кассеты было направлено наружу, а флажок защиты записи - вверх (установка кассеты).
  - Извлеките автоматически вытолкнутую кассету, вытянув ее наружу (извлечение кассеты).
3. Нажимайте пальцем метку **PUSH (Нажать)** на дверце отсека для кассеты до тех пор, пока она не встанет на место со щелчком.
  - При закрытии дверцы будьте внимательны, чтобы удерживать ремешок для руки в стороне от дверцы. Закрытие дверцы отсека при попадании внутрь ремешка для руки может привести к повреждению видеокамеры.
  - Кассета загружается автоматически.

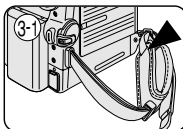
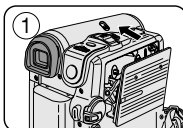

### [Примечание]

Если вы сделали на кассету запись, которую хотите сохранить, вы можете защитить ее от случайного стирания.

#### a. Защита записи на кассете :

Сдвиньте флажок защиты записи на кассете так, чтобы он не закрывал отверстие.

#### b. Снятие защиты записи :

Если вы больше не хотите сохранять запись на кассете, толкните флажок назад, чтобы он закрыл отверстие.

### Как хранить кассеты

- Избегайте мест, где на кассету могут воздействовать магнитные поля.
- Избегайте влажных и запяленных мест.
- Храните кассеты в вертикальном положении и избегайте хранить их там, где на них будет падать прямой солнечный свет.
- Не роняйте кассеты и не подвергайте их ударам.

# Основы відеозйомки

## Вставляння і видалення відеокасети

- ✦ При вставлянні відеокасети або закриванні дверцят відсіку для відеокасети не додавайте надмірних зусиль, оскільки це може призвести до поломки.
- ✦ Використовуйте лише відеокасети формату Mini DV.

1. Підключіть джерело живлення і зсуньте перемикач видалення відеокасети.
  - Дверцята відсіку для відеокасети відкриваються автоматично.
2. Вставте відеокасету у дверцята відсіку для відеокасети таким чином, щоб прозоре віконце і відеокасети було направлено назовні, а захисний упор був направлений вгору. (Вставляння відеокасети)
  - Вийміть відеокасету, яку буде виділено автоматично, витягнувши її з відеокамери. (Видалення відеокасети)
3. Натисніть на відмітку **PUSH (Натиснути)** на дверцятах відсіку для відеокасети, поки дверцята відсіку для відеокасети не стануть на місце з клацаючим звуком.
  - При закриванні дверцят відсіку для відеокасети впеньється в тому, що ремінець для руки не потрапить всередину відеокамери. Якщо при закриванні дверцят відсіку для відеокасети ремінець для руки потрапить всередину відеокамери це може призвести до пошкодження приладу.
  - Касета завантажується автоматично.

### [Примітка]

Якщо Ви записали інформацію, яку Ви хочете зберегти, Ви можете захистити її від випадкового стирання.

#### a. Захист відеокасети:

Зсуньте захисний упор таким чином, щоб отвір було закрито.

#### b. Зняття захисту з відеокасети:

Якщо запис, зроблений на відеокасеті, Вам більше не потрібен, поверніть захисний упор у зворотне положення, таким чином, що він закриватиме отвір.

### Зберігання відеокасети

- Уникайте місць, де розташовані магніти або існують вплив магнітних полів.
- Уникайте вологих і запилених місць.
- Зберігайте відеокасети у вертикальному положенні і уникайте потрапляння на них прямих сонячних променів.
- Не кидайте відеокасети і не піддавайте їх ударам.

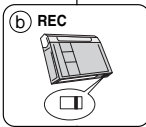
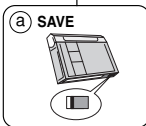

## Основы видеосъемки

### Советы по обеспечению стабильности изображения

- ✦ Во время съемки очень важно правильно держать видеокамеру.
- ✦ Надежно закрепите крышку объектива, прикрепив ее к ремешку для руки. (см. стр. 18)

### Съемка с использованием ЖК-дисплея

1. Крепко держите видеокамеру, используя ремешок для руки.
2. Прижмите локоть правой руки к телу.
3. Поместите левую руку под ЖК-дисплей или рядом с ним, чтобы поддерживать его и регулировать его положение. Не прикасайтесь к встроенному микрофону.
4. Выберите удобную, устойчивую позицию для съемки. Для большей устойчивости вы можете опереться о стену или на стол. Во время съемки дышите спокойно и ровно.
5. Используйте рамку кадра в ЖК-дисплее в качестве ориентира для определения горизонтальной плоскости.
6. По возможности используйте штатив.

### Съемка с использованием видоискателя

1. Крепко держите видеокамеру, используя ремешок для руки.
2. Прижмите локоть правой руки к телу.
3. Поместите левую руку под видеокамеру, чтобы поддерживать ее. Не прикасайтесь к встроенному микрофону.
4. Выберите удобную, устойчивую позицию для съемки. Для большей устойчивости вы можете опереться о стену или на стол.
5. Чтобы смотреть на объект съемки через видоискатель, вытяните видоискатель наружу, пока не услышите щелчок. Не прикладывайте излишне больших усилий, чтобы не повредить видоискатель.
6. Плотно прижмите глаз к наглазнику видоискателя.
7. Используйте рамку кадра в видоискателе в качестве ориентира для определения горизонтальной плоскости.
8. По возможности используйте штатив.

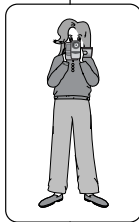

## Основы відеозйомки

### Поради по забезпеченню стабільності зображення

- ✦ Під час зйомки дуже важливо правильно тримати відеокамеру.
- ✦ Надійно закріпіть кришку об'єктива, прикріпивши її до реміньця для руки. (див. стор. 18.)

### Зйомка з використанням РК-дисплея

1. Міцно тримайте відеокамеру, використовуючи ремінець для руки.
2. Притисніть Ваш правий лікоть до корпусу.
3. Помістіть Вашу праву руку під РК-дисплеєм або поруч з ним для того, щоб підтримувати його і регулювати його положення. Не доторкайтесь до вбудованого мікрофона.
4. Виберіть зручну, стійку позицію для зйомки. Для більшої стійкості Ви можете обпертися об стіну або стіл. Під час зйомки дихайте спокійно і рівно.
5. Використовуйте рамку кадру на РК-дисплеї як орієнтир для визначення горизонтальної площини.
6. Завжди, коли це можливо, використовуйте штатив.

### Зйомка з використанням видошукача

1. Міцно тримайте відеокамеру, використовуючи ремінець для руки.
2. Притисніть Ваш правий лікоть до корпусу.
3. Помістіть Вашу праву руку під відеокамерою для того, щоб підтримувати її. Не доторкайтесь до вбудованого мікрофона.
4. Виберіть зручну, стійку позицію для зйомки. Для більшої стійкості Ви можете обпертися о стіну або стіл. Під час зйомки дихайте спокійно і рівно.
5. Для того, щоб виконувати зйомку з допомогою видошукача, потягніть його, доки не почуєте клацаючий звук. Додавання надмірних зусиль може призвести до пошкодження видошукача.
6. Тісно притисніть око до видошукача.
7. Використовуйте рамку кадру у видошукачі як орієнтир для визначення горизонтальної площини.
8. Завжди, коли це можливо, використовуйте штатив.

## Основы видеосъемки

### Различные способы съемки

✦ В некоторых случаях, для получения более эффектных результатов могут потребоваться различные способы съемки.

**1. Обычная съемка.**

**2. Съемка, держа камеру внизу.**

Во время такой съемки вы смотрите на ЖК-дисплей сверху вниз.

**3. Съемка, держа камеру сверху.**

Во время такой съемки вы смотрите на ЖК-дисплей снизу вверх.

**4. Съемка самого себя.**

Во время такой съемки вы смотрите на ЖК-дисплей спереди.

**5. Съемка с помощью видоискателя.**

В обстоятельствах, когда трудно использовать ЖК-дисплей, в качестве удобной альтернативы можно использовать видоискатель.

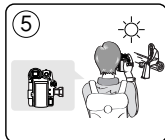
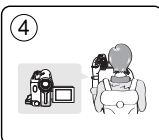
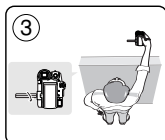
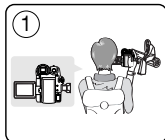

**[ Примечание ]**

Поворачивайте ЖК-дисплей осторожно, поскольку непредусмотренный конструкцией поворот может привести к повреждению внутренней части шарнира, который соединяет между собой ЖК-дисплей и видеокамеру.

## Основи відеозйомки

### Різні способи відеозйомки

✦ У деяких випадках для отримання більш ефектних результатів можуть знадобитись різні способи відеозйомки.

**1. Звичайна відеозйомка.**

**2. Відеозйомка з розташування відеокамери вниз.**

Під час проведення такої відеозйомки Ви дивитесь на РК-дисплей відеокамери зверху.

**3. Відеозйомка з розташування відеокамери вгору.**

Під час проведення такої відеозйомки Ви дивитесь на РК-дисплей відеокамери знизу.

**4. Відеозйомка самого себе.**

Проведення відеозйомки, дивлячись на РК-дисплей спереду.

**5. Відеозйомка з використанням видошукача.**

В умовах, коли важко використовувати РК-дисплей, використання видошукача може стати зручною альтернативою.

**[ Примітка ]**

Будь-ласка, повертайте РК-дисплей з обережністю, оскільки надмірне повертання РК-дисплея може призвести до пошкодження внутрішньої частини шарніра, з допомогою якого РК-дисплей кріпиться до відеокамери.

## Основы видеосъемки

### Ваша первая съемка

1. Подсоедините к видеокамере источник питания (см. стр. 20) (аккумуляторную батарею или блок питания от сети переменного тока). Вставьте кассету в видеокамеру (см. стр. 36)
2. Снимите крышку объектива.
3. Установите выключатель питания в положение **CAMERA**.
  - Откройте ЖК-дисплей.
  - Установите переключатель режимов в положение **TAPE**. (только VP-D353(i)/D354(i)/D355(i))

Убедитесь в том, что на экране дисплея появилось сообщение **STBY (Ожид.)**.

  - Если флажок защиты записи на кассете не закрывает отверстие, появятся сообщения **Стоп** и **Защита !**. Для выполнения записи сдвиньте флажок в положение снятия защиты.
  - Убедитесь в том, что объект съемки виден на экране ЖК-дисплея или в видоискателе.
  - Убедитесь в том, что индикатор уровня заряда аккумуляторной батареи показывает, что оставшегося заряда хватит для проведения съемки.
4. Чтобы начать съемку, нажмите кнопку **Пуск/Стоп**.
  - На ЖК-дисплее появляется сообщение **REC ● (Режим записи)**. Для прекращения съемки нажмите кнопку **Пуск/Стоп** еще раз.
  - На ЖК-дисплее появится сообщение **STBY (Ожид.)**.

#### [Примечание]

По окончании съемки отсоедините аккумуляторную батарею для предотвращения ненужного разряда батареи.

## Основы відеозйомки

### Ваша перша зйомка

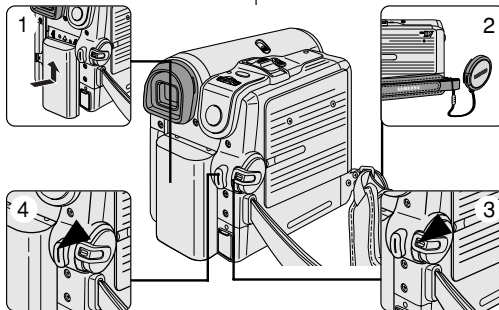

1. Приєднайте джерело живлення до відеокамери (див. стор. 20.) (Акумуляторна батарея або блок живлення від мережі перемінного струму) Вставте відеокассету. (див. стор. 36.)
2. Зніміть кришку об'єктива.
3. Встановіть перемикач живлення у положення **CAMERA**.
  - Відкрийте РК-дисплей.
  - Встановіть перемикач режиму у положення **TAPE**. (тільки моделі VP-D353(i)/D354(i)/D355(i)) Впевніться в тому, що на екрані відображене повідомлення **STBY (Ожид.)**.
  - Чи відкритий захисний упор проти запису (встановлений у положення для зберігання), На екрані будуть відображені повідомлення **Стоп** і **Защита !**. Зніміть захисний упор проти запису для того, щоб отримати можливість виконувати запис.
  - Впевніться в тому, що зображення об'єкту зйомки з'явилася на екрані РК-дисплея або у видошукачі.
  - Впевніться в тому, що індикатор рівня зарядження акумуляторної батареї вказує на те, що заряду, який залишився, вистачить на проведення зйомки.
4. Для початку запису натисніть на кнопку **Start/Stop (Старт/Стоп)**.
  - На РК-дисплеї відображується повідомлення **REC ● (Режим записи)**. Для припинення запису знову натисніть на кнопку **Start/Stop (Старт/Стоп)**.
  - На РК-дисплеї відображується повідомлення **STBY (Ожид.)**.

#### [Примітка]

Після закінчення зйомки від'єднайте акумуляторну батарею для запобігання зайвому споживанню заряду акумуляторної батареї.

## Основы видеосъемки

### Режим EASY.Q (Легкая съемка) (для начинающих)

- ✦ Режим EASY.Q действует только в режиме CAMERA.
- ✦ С помощью режима съемки EASY.Q даже начинающий пользователь легко может провести съемку с хорошими результатами.

1. Установите выключатель питания в положение **CAMERA**.
2. Установите переключатель режимов в положение **TAPE** (только VP-D355(i)/D354(i)/D355(i)).
3. При нажатии кнопки **EASY.Q (Легкая съемка)** все функции камеры будут отключены, а для параметров съемки будет установлен следующий базовый режим:
  - При включении камеры на экране появится информация об уровне заряда батареи, режиме записи, информация счетчика ленты, Дата/Время и символ Цифрового стабилизатора изображения (☺).
  - Одновременно с этим на экране ЖК-дисплея появится слово **EASY.Q**. Дата и время появятся на экране, только если они были предварительно установлены (см. стр. 33).
4. Для начала съемки нажмите кнопку **Пуск/Стоп**. Начнется съемка с автоматическим использованием основных параметров, установленных по умолчанию.
5. Повторное нажатие кнопки **EASY.Q** в режиме **STBY (Ожид.)** отключает режим EASY.Q.
  - Режим EASY.Q не отключится, пока вы ведете запись на ленту.
  - Параметры видеокамеры вернуться в состояние, установленное до начала использования режима EASY.Q.

#### [Примечания]

- В режиме EASY.Q недоступны некоторые функции камеры, такие, как Menu, BLC (компенсация яркого фона), ручная фокусировка. Если вы хотите использовать эти функции, вы должны сначала выключить режим EASY.Q.
- При снятии аккумуляторной батареи настройки режима EASY.Q оказываются удаленными, поэтому при замене аккумуляторной батареи необходимо вновь установить их.
- Режим EASY.Q не отключится, пока вы ведете запись на ленту.
- Если вы делаете фотоснимок с использованием кнопки PHOTO при установленном режиме EASY.Q, то отключается функция DIS (Цифровой стабилизатор изображения).
- В режиме EASY.Q не доступны цифровая трансфокация, функция COLOR NITE SHUTTER или цифровые спецэффекты.

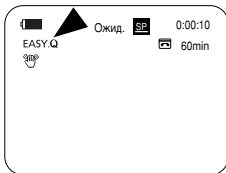
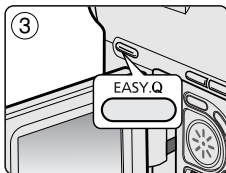
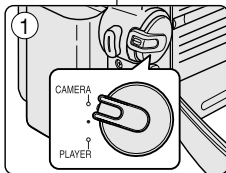

## Основы відеозйомки

### Використання режиму EASY.Q (Для початківців)

- ✦ Режим EASY.Q (Спрощений режим зйомки) працює тільки у режимі CAMERA.
- ✦ Режим EASY.Q (Спрощений режим зйомки) дозволяє початківцям легко досягти хороших результатів при зйомці.

1. Встановіть перемикач живлення у положення **CAMERA**.
2. Встановіть перемикач режиму у положення **TAPE** (тільки моделі VP-D353(i)/D354(i)/D355(i)).
3. При натисканні на кнопку **EASY.Q (Спрощений режим зйомки)**, всі функції відеокамери будуть встановлені у положення Вкл. і налаштування запису будуть встановлені у наступні основні режими:
  - Будуть відображені рівень заряду акумуляторної батареї, режим запису, лічильник, дата/час, і DIS (Цифровий стабілізатор зображення) (☺).
  - Одночасно на РК-дисплеї з'явиться повідомлення **EASY.Q (Спрощений режим зйомки)**. Однак дата/час будуть встановлені тільки у тому режимі, у якому їх було попередньо встановлено. (див. стор. 33)
4. Натисніть на кнопку **Start/Stop (Старт/Стоп)** для того, щоб розпочати запис. Запис розпочнеться з використанням основних автоматичних налаштувань.
5. Знову натисніть на кнопку **EASY.Q (Спрощений режим зйомки)** у режимі **STBY (Ожид.)** і після цього відключіть режим EASY.Q (Спрощений режим зйомки).
  - Функція EASY.Q (Спрощений режим зйомки) не вимкнеться під час проведення запису.
  - Відеокамера повернеться до налаштувань, встановлених перед активацією режиму EASY.Q (Спрощений режим зйомки).

#### [Примітки]

- В режимі EASY.Q (Спрощений режим зйомки) окремі функції, такі як Menu, BLC (Компенсація перевищитого світла), ручний фокус - недоступні. Якщо Ви хочете використовувати ці функції, то спочатку Вам буде необхідно вимкнути режим EASY.Q (Спрощений режим зйомки).
- Налаштування режиму EASY.Q (Спрощений режим зйомки) скидаються при вийманні з відеокамери акумуляторної батареї і їх необхідно встановити знову після того, як акумуляторну батарею буде встановлено на місце.
- Режим EASY.Q (Спрощений режим зйомки) не вимкнеться під час проведення запису.
- Фотозйомка з використанням кнопки PHOTO (Фото) при встановленому EASY.Q (Спрощений режим зйомки) включає функцію DIS (Цифровий стабілізатор зображення).
- В режимі EASY.Q (Спрощений режим зйомки) цифрова трансфокація, функція COLOR NITE SHUTTER (Спрацювання затвору при кольоровій нічній зйомці) і цифрові спецэффекти недоступні. modalidad EASY.Q.



## Основы видеосъемки

Если в видеокамеру загружена кассета, и вы оставили видеокамеру в режиме Ожид. на время более 5 минут, то она автоматически выключается.

Чтобы видеокамерой можно было пользоваться снова, нажмите кнопку Пуск/Стоп или установите выключатель питания в положение Выключено, а затем назад в положение CAMERA.

Функция автоматического выключения питания разработана для экономии ресурса аккумуляторной батареи.

### Поиск эпизода с помощью кнопок REC SEARCH (Поиск записи)

- В режиме **STBY (Ожид.)** вы можете просмотреть записанный эпизод с помощью кнопок **REC SEARCH +, -**. Удерживая в нажатом положении кнопку **REC SEARCH -**, вы можете просматривать эпизод в обратном направлении, а удерживая кнопку **REC SEARCH +**, вы можете просматривать его в прямом направлении.
- Если вы кратковременно нажмете кнопку **REC SEARCH -** в режиме **STBY (Ожид.)**, ваша видеокамера воспроизведет в обратном направлении последние 3 секунды записанного эпизода и затем автоматически вернется к прежнему месту.

#### [Примечание]

Во время поиска эпизода с помощью кнопок **REC SEARCH** на экране может появиться мозаичный шум.

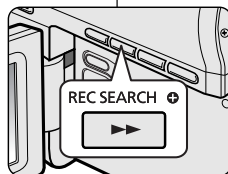

## Основы відеозйомки

Коли відеокасету вставлено у відеокамеру і відеокамера, яка знаходиться у режимі **STBY (Ожид.)**, не використовується протягом періоду часу, який перевищує 5 хвилин, вона вимикається автоматично.

Для того, щоб використовувати її знову, натисніть на кнопку Start/Stop (Старт/Стоп) або встановіть перемикач живлення у положення Вкл., а потім назад у положення CAMERA.

Функція автоматичного вимкнення живлення призначена для економії заряду акумуляторної батареї.

### Пошук епізоду (REC SEARCH)

- Ви можете переглянути запис, використовуючи функцію **REC SEARCH +, - (Пошук епізоду вперед, назад)** у режимі **STBY (Ожид.)**. **REC SEARCH - (Пошук епізоду назад)** дозволяє Вам відтворювати запис у зворотному напрямку і **REC SEARCH + (Пошук епізоду вперед)** дозволяє Вам відтворювати його у напрямку вперед настільки довго, наскільки Ви утримуєте натиснутою кожну кнопку.
- Якщо Ви натиснете на кнопку **REC SEARCH - (Пошук епізоду назад)** у режимі **STBY (Ожид.)**, Ваша відеокамера відтворюватиме запис у зворотному напрямку протягом 3 секунд і автоматично повернеться у початкове положення.

#### [Примітка]

У режимі пошуку епізоду на екрані може з'явитись мозаїчний шум.

## Оснoвы видеосъёмки

## Основи відеозйомки

### Установка нулевой позиции на ленте (точки возврата) (только VP-D353(i)/D354(i)/D355(i))

### Настройка функции Zero Memory (только модели VP-D353(i)/D354(i)/D355(i))

- ✦ Функция ZERO MEMORY (Память нуля) работает в режимах CAMERA и PLAYER.
- ✦ Вы можете отметить на ленте место, к которому вы хотели бы вернуться при последующем воспроизведении.

- ✦ Функция ZERO MEMORY працює у режимах CAMERA і PLAYER.
- ✦ Ви можете відмітити точку на плівці, до якої Ви хотіли б повернутися при наступному відтворенні.

1. Установите выключатель питания в положение **CAMERA** или **PLAYER**.
2. Установите переключатель режимов в положение **TAPE**.
3. Нажмите кнопку **ZERO MEMORY** на пульте дистанционного управления перед записью или во время воспроизведения эпизода, к которому вы хотели бы вернуться позже.
  - Показания времени меняются на показания счетчика ленты, который устанавливается на ноль, при этом на экране появляется сообщение [P] 0:00:00 (Индикатор памяти нуля счетчика).
  - Если вы хотите отключить функцию памяти нуля счетчика, нажмите кнопку **ZERO MEMORY** еще раз.
4. Возврат к нулевой позиции.
  - После окончания воспроизведения, перемотайте ленту вперед или назад из режима Стоп. Когда счетчик ленты доходит до нуля, лента автоматически останавливается.
  - После окончания съемки установите выключатель питания в положение **PLAYER** и нажмите кнопку **◀◀ (ПЕРЕМОТКА НАЗАД)**.  
Когда счетчик ленты доходит до нуля, лента автоматически останавливается.
5. Счетчик ленты с символом [P] (Индикатором памяти нуля счетчика) пропадают с экрана, на экране появляются показания времени.

1. Встановіть перемикач живлення у положення **CAMERA** або **PLAYER**.
2. Встановіть перемикач режиму у положення **TAPE**.
3. Натисніть на кнопку **ZERO MEMORY** на пульті дистанційного управління перед записуванням або під час відтворення у точці, до якої Ви хотіли б повернутися.
  - Показники часу змінюються на показники лічильника плівки, встановленого на нуль, при цьому на екрані з'являється повідомлення [P] 0:00:00 (індикатор функції ZERO MEMORY).
  - Якщо Ви хочете відмінити функцію ZERO MEMORY, знову натисніть на кнопку **ZERO MEMORY**.
4. Повернення у нульове положення.
  - Після закінчення відтворення, перемотайте плівку вперед або назад у режимі зупинки. Перемотування зупиняється автоматично при досягненні нульового положення.
  - Після закінчення запису, установіть перемикач живлення у положення **PLAYER** і натисніть на кнопку **◀◀ REW (Перемотування назад)**.  
Перемотування зупиняється автоматично при досягненні нульового положення.
5. Лічильник пам'яті з індикатором [P] (індикатор функції ZERO MEMORY) зникає з екрану і показники лічильника плівки змінюються на показники часу.

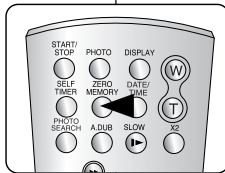
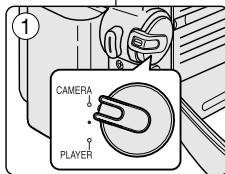

#### [ Примечания ]

- Функция ZERO MEMORY может автоматически отключаться в следующих ситуациях:
  - В конце эпизода, помеченного с использованием функции ZERO MEMORY.
  - При извлечении видеокассеты.
  - При отсоединении аккумуляторной батареи или отсоединении от сети переменного тока.
- Функция ZERO MEMORY может не работать должным образом, если на ленте имеется перерыв между записями.

#### [ Примітки ]

- У наступних ситуаціях режим ZERO MEMORY буде скасовано автоматично:
  - У кінці епізоду, відміченого з використанням функції ZERO MEMORY.
  - При видаленні відеокасети.
  - При видаленні акумуляторної батареї або відключенні джерела живлення.
- Функція ZERO MEMORY може не функціонувати коректно, коли між епізодами, записаними на плівці, є перерва.

## Основы видеосъемки

### Съемка самого себя с помощью пульта ДУ (только VP-D353(i)/D354(i)/D355(i))

- ✦ Функция ТАЙМЕР АВТОСПУСКА работает только в режиме CAMERA.
- ✦ Когда вы используете функцию Таймера автоспуска на пульте ДУ, съемка автоматически начинается через 10 секунд.

1. Установите выключатель питания в положение **CAMERA**.
2. Установите переключатель режимов в положение **TAPE**.
3. Нажмите кнопку **SELF TIMER** до тех пор, пока в видискателе не появится соответствующая индикация.
4. Для запуска таймера нажмите кнопку **Пуск/Стоп**.
  - Таймер автоматического пуска начинает обратный отсчет 10 секунд с подачи звукового сигнала.
  - В последнюю секунду обратного отсчета времени звуковой сигнал начинает звучать чаще, затем автоматически начинается запись.
  - Если вы хотите отменить функцию Таймера автоматического пуска до начала записи, нажмите кнопку **SELF TIMER**.
5. Для прекращения съемки снова нажмите кнопку **Пуск/Стоп**.

#### [ Примечания ]

- Не перекрывайте путь прохождения сигнала дистанционного управления к видеокамере никакими препятствиями между видеокамерой и пультом ДУ.
- Дальность действия пульта дистанционного управления составляет 4-5 метров.
- Дистанционное управление действует при нахождении пульта под углом до 30 градусов влево/вправо от осевой линии.
- Во время съемки с таймером автоспуска рекомендуется использовать штатив.

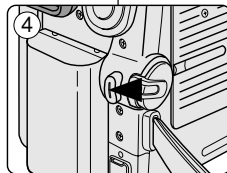
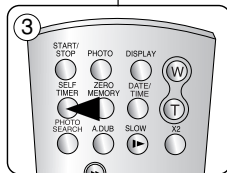
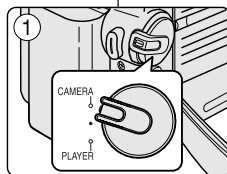

## Основи відеозйомки

### Зйомка самого себе з використання пульта дистанційного управління (тільки моделі VP-D353(i)/D354(i)/D355(i))

- ✦ Функція SELF TIMER працює тільки у режимі CAMERA.
- ✦ При використанні функції Self Timer з допомогою пульта дистанційного управління, записування розпочинається автоматично через 10 секунд.

1. Встановіть перемикач живлення у положення **CAMERA**.
2. Встановіть перемикач режиму у положення **TAPE**.
3. Натискайте на кнопку **SELF TIMER** до тих пір, поки на РК-дисплеї не з'явиться відповідний індикатор.
4. Натисніть на кнопку **Start/Stop (Старт/Стон)** для того, щоб включити таймер.
  - Функція SELF TIMER розпочне зворотній відлік, починаючи з 10, з подачею звукового сигналу.
  - В останню секунду зворотній відліку звуковий сигнал стає швидше, після чого автоматично розпочинається записування.
  - Якщо Ви хочете скасувати функцію Self Timer (Таймер автоматичного пуску) до початку записування, натисніть на кнопку **SELF TIMER**.
5. Знову натисніть на кнопку **Start/Stop (Старт/Стон)** для того, щоб припинити записування.

#### [ Примітки ]

- Не закривайте датчик пульта дистанційного управління, утворюючи перешкоди між пультом дистанційного управління і відеокамерою.
- Пульт дистанційного управління працює в діапазоні 4-5 м (13~17 футів).
- Кут ефективної роботи пульта дистанційного управління складає до 30 градусів ліворуч/праворуч від центральної лінії.
- Для тривалого записування рекомендується використовувати штатив.

## Основы видеосъемки

### Приближение и удаление объекта съемки

- ❖ Функция приближения и удаления объекта съемки (трансфокация) работает в режимах CAMERA и M.CAMERA.
- ❖ Трансфокация (изменение фокусного расстояния) - это техника съемки, которая позволяет вам изменять размеры объекта съемки.
- ❖ Вы можете использовать переменную скорость трансфокации.
- ❖ Используйте эту функцию для придания большего разнообразия вашим съемкам. Имейте в виду, что злоупотребление трансфокацией приведет к тому, что ваш фильм будет выглядеть непрофессионально, а аккумуляторная батарея быстрее разрядится.

1. Чтобы выбрать постепенную трансфокацию, слегка сдвиньте рычажок регулятора трансфокации, а для быстрой трансфокации - сдвиньте его дальше.

- Положение индикатора трансфокации показывается на экране.

2. Сдвинг к положению T (Телеобъектив): Объект съемки кажется приближающимся.

3. Сдвинг к положению W (Широкоугольный объектив): Объект съемки кажется удаляющимся.
  - Когда рычажок трансфолятора находится в положении W (Широкоугольный объектив), вы можете снимать объект, находящийся на расстоянии примерно до 10 мм от поверхности объектива.

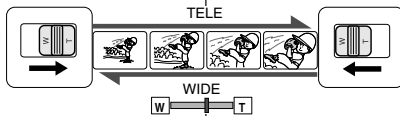

### Использование режима Макро

- ❖ Функция Макро работает в режимах CAMERA и M.CAMERA.
- ❖ Эффективное фокусное расстояние в режиме Макро составляет 50см-100см.

1. Нажмите кнопку **MACRO** (Макро).
2. Чтобы отменить функцию Макро, вновь нажмите кнопку **MACRO**.

#### [Примечания]

- При съемке в режиме Макро скорость фокусировки может быть замедленной.
- При использовании функции трансфокации в режиме Макро объект съемки может быть не в фокусе.
- При съемке в режиме Макро используйте штатив для предотвращения дрожания рук.
- При съемке в режиме Макро следите за тем, чтобы ваш тень не падала на объект съемки.
- По мере приближения к объекту съемки область фокусировки будет сужаться.
- Если вам не удается сфокусироваться на объекте съемки, воспользуйтесь рычажком трансфокации, чтобы добиться надлежащей фокусировки.

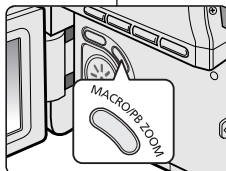

## Основы відеозйомки

### Наближення і віддалення об'єктів зйомки

- ❖ Функція трансфокації (зміни фокусної відстані) працює у режимах CAMERA і M.CAMERA.
- ❖ Трансфокацією називають спосіб відеозйомки, який дозволяє Вам змінити розміри предмета у сцені.
- ❖ Ви можете вибрати змінну швидкість трансфокації.
- ❖ Використовуйте дану функцію для надання більшої різноманітності Вашим зйомкам. Будь-ласка, приймайте до уваги, що надмірне використання функції трансфокації може призвести до того, що Ваш фільм буде мати непрофесійний вигляд, а також до більш швидкої розрядки аккумуляторної батареї.

1. Для вибору поступової трансфокації злегка зсуньте важілець регулятора трансфокації, а для швидкої трансфокації зсуньте його ще далі.

- Процес трансфокації контролюється з допомогою екранного меню.

2. Зсув у положення T (Телеоб'єктив): Об'єкт зйомки наближається.
3. Зсув у положення W (Ширококутний об'єктив): Об'єкт зйомки віддаляється.

- У положенні Wide (Ширококутний об'єктив) Ви можете вести зйомку об'єкта, який знаходиться на відстані не менше 10 мм (приблизно 0,5 дюйма) від поверхні об'єктива.

### Використання функції Tele Macro (Телевізійна макрозйомка)

- ❖ Функція Tele Macro (Телевізійна макрозйомка) працює у режимах CAMERA і M.CAMERA.
- ❖ Ефективна фокусна відстань у режимі Tele Macro (Телевізійна макрозйомка) складає 50 см (19,7 дюйма) ~ 100 см (39,4 дюйма).

1. Натисніть на кнопку **MACRO**.
  - Буде відображено іконку функції Tele Macro (Телевізійна макрозйомка) (🔍).
2. Якщо Ви хочете скасувати функцію Tele Macro (Телевізійна макрозйомка), знову натисніть на кнопку **MACRO**.

#### [Примітки]

- При записі у режимі Tele Macro (Телевізійна макрозйомка) швидкість фокусування може бути низькою.
- При використанні трансфокації у режимі Tele Macro (Телевізійна макрозйомка), об'єкт зйомки може бути не у фокусі.
- Для запобігання тремтінню рук у режимі Tele Macro (Телевізійна макрозйомка) використовуйте штатив.
- При записі у режимі Tele Macro (Телевізійна макрозйомка) уникайте тіней на об'єкті зйомки.
- При збільшенні відстані до об'єкта зйомки фокальна область звужується.
- Якщо Ви не можете правильно навести фокус, використовуйте важілець регулятора трансфокації.

## Основы видеосъемки

### Ввод изображения в “затемнение” и вывод из него

- ❖ Функция ЗАТЕМНЕНИЕ работает только в режиме CAMERA.
- ❖ Вы можете придать своим фильмам профессиональный вид, используя такие спецэффекты, как вывод изображения из затемнения в начале эпизода и ввод изображения в затемнение в конце эпизода.

#### Начало съемки

1. Установите выключатель питания в положение **CAMERA**.
2. Установите переключатель режимов в положение **TAPE**.  
(только VP-D353(i)/D354(i)/D355(i))
3. Перед началом съемки нажмите и удерживайте кнопку **FADE (Затемнение)**.
  - Изображение и звук постепенно исчезнут (ввод в затемнение).
4. Нажмите кнопку **Пуск/Стоп** и одновременно отпустите кнопку **FADE**. Начинается запись и изображение и звук постепенно появятся (вывод из затемнения).

#### Окончание съемки (с использованием Ввода в затемнение/Вывода из затемнения)

5. Когда вы захотите прекратить съемку, нажмите и удерживайте кнопку **FADE**.
    - Изображение и звук постепенно исчезнут (ввод в затемнение).
  6. Когда изображение исчезнет, нажмите кнопку **Пуск/Стоп** для прекращения записи.
- a. Ввод в затемнение**  
(около 4 секунд)
- b. Вывод из затемнения**  
(около 4 секунд)

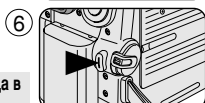
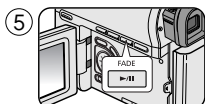
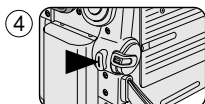
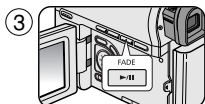

## Основы відеозйомки

### Використання функції FADE. Введення і виведення з затемнення

- ❖ Функция FADE працює тільки у режимі CAMERA.
- ❖ Ви можете надати своїм фільмам професійного вигляду, використовуючи такі спецефекти, як введення зображення з затемнення на початку епізоду або введення в затемнення у кінці епізоду.

#### Початок записування

1. Встановіть перемикач живлення у положення **CAMERA**.
2. Встановіть перемикач режиму у положення **TAPE**.  
(тільки моделі VP-D353(i)/D354(i)/D355(i))
3. Перед початком записування натисніть і утримуйте кнопку **FADE**.
  - Зображення і звук поступово зникають (введення у затемнення).
4. Натисніть на кнопку **Start/Stop (Старт/Ступ)** і одночасно відпустіть кнопку **FADE**. Розпочинається записування і зображення і звук поступово з'являються (виведення з затемнення).

#### Припинення записування (з використанням введення/виведення з затемнення)

5. Коли Ви хочете припинити записування, натисніть і утримуйте кнопку **FADE**.
  - Зображення і звук поступово зникають (введення у затемнення).
6. Після зникнення зображення натисніть на кнопку **Start/Stop (Старт/Ступ)** для припинення записування.

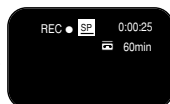
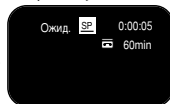

Hold down the FADE button

a. Fade Out

Gradual disappearance



Gradual appearance

b. Fade In

Release the FADE button

a. Введення у затемнення (приблизно 4 секунди)

b. Виведення з затемнення (приблизно 4 секунди)

## Основы видеосъемки

### BLC (Компенсация яркого фона)

- ✦ Функция BLC (Компенсация яркого фона) работает в режимах CAMERA и M.CAMERA.
- ✦ Ситуация яркого фона возникает, когда объект съемки оказывается темнее фона:
  - Объект съемки находится в комнате перед окном.
  - Снимаемый человек одет в белую или блестящую одежду и находится на ярком фоне; лицо человека слишком темное, чтобы различить его черты.
  - Объект съемки находится на открытом воздухе на фоне облачного неба.
  - Источники света слишком яркие.
  - Объект находится на фоне снега.

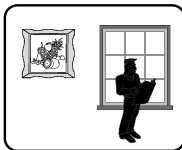

<BLC off>

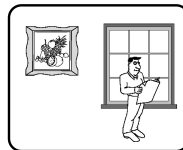

<BLC on>

1. Установите выключатель питания в положение **CAMERA**.
2. Установите переключатель режимов в положение **TAPE** или **MEMORY CARD**. (только VP-D353(i)/D354(i)/D355(i))
3. Нажмите кнопку **BLC (Компенсация яркого фона)**
  - На ЖК-дисплее появляется индикатор режима BLC (☀).
4. Для выхода из режима BLC нажмите кнопку **BLC** еще раз.
  - При нажатиях кнопки **BLC** режим BLC поочередно включается и выключается: Нормальный режим → BLC → Нормальный режим.

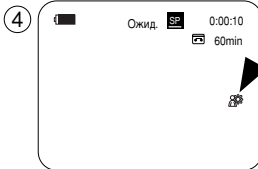
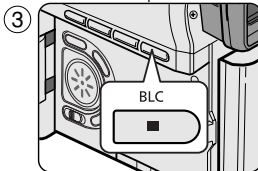

**[Примечания]**

- Функция BLC не действует, когда включен режим NITE PIX (Ночная съемка).
- Функция BLC не действует в режиме EASY.Q (Легкая съемка).

## Основы відеозйомки

### Використання режиму BLC (Компенсация перевибитого світла)

- ✦ Функция BLC (Компенсация перевибитого світла) працює у режимах CAMERA і M.CAMERA.
- ✦ Перевибите світло присутнє у випадках, коли об'єкт темніший за фон:
  - Об'єкт знаходиться перед вікном.
  - Особа, яку знімають, одягнута у білий або блискучий одяг і знаходиться на тлі яскравого фону; обличчя людини занадто темне для того, щоб можна було розглядати його/її риси.

- Об'єкт знаходиться на відкритому повітрі на тлі хмарного неба.
- Джерела освітлення дуже яскраві.
- Об'єкт знаходиться на фоні снігу.

1. Встановіть перемикач живлення у положення **CAMERA**.
2. Встановіть перемикач режиму у положення **TAPE** або **MEMORY CARD**. (тільки моделі VP-D353(i)/D354(i)/D355(i))
3. Натисніть на кнопку **BLC (Компенсация перевибитого світла)**.
  - Буде відображено іконку BLC (Компенсация перевибитого світла) (☀).
4. Для виходу з режиму BLC (Компенсация перевибитого світла), знову натисніть на кнопку **BLC (Компенсация перевибитого світла)**.
  - При кожному натисканні на кнопку BLC (Компенсация перевибитого світла) відображується наступна послідовність: Нормальная → BLC (Компенсация перевибитого світла) → Нормальная.

**[Примітки]**

- При установці функції NITE PIX (Нічна зйомка) на Вкл., функція BLC (Компенсация перевибитого світла) не працює.
- Функція BLC (Компенсация перевибитого світла) не працює у режимі EASY.Q (Спрощений режим зйомки).

## Основы видеосъемки

### Использование функции Color Nite Shutter

- ❖ Функция COLOR NITE SHUTTER (Выдержка для цветной ночной съемки) действует только в режиме CAMERA.
- ❖ Вы можете управлять выдержкой затвора, что позволит вам вести съемку медленно движущихся объектов.
- ❖ При использовании функции COLOR NITE SHUTTER может получаться более яркое изображение.

1. Установите выключатель питания в положение **CAMERA**.
2. Установите переключатель режимов в положение **TAPE**. (только VP-D353(i)/D354(i)/D355(i))
3. Нажмите кнопку **COLOR NITE SHUTTER**.
4. При нажатии кнопки **COLOR NITE SHUTTER** выдержка затвора изменяется в следующей последовательности:
  - ▶ **Color N. 1/25, Color N. 1/13** и Выкл. (только VP-D351(i)/D352(i))
  - ▶ **Color N. 1/25, Color N. 1/13, Color N. 1/13** (☑) и Выкл. (только VP-D353(i)/D354(i)/D355(i))

#### [Примечание]

- Функция COLOR NITE SHUTTER (Выдержка для цветной ночной съемки) невозможно включить или выключить во время записи.
- При использовании функции COLOR NITE SHUTTER движение объекта может казаться замедленным.
- При использовании функции COLOR NITE SHUTTER фокусировка регулируется медленно и на экране могут появляться белые точки, что не является дефектом видеосъемки.
- Функция COLOR NITE SHUTTER не доступна при включенном цифровом стабилизаторе изображения, при записи фотоснимков и в режиме EASY.Q (Легкая съемка).
- В этом режиме не доступны цифровая трансфокация, запись фотоснимков, спецэффекты Кино 16:9, Рельеф2, Рисунок2, Зеркало или Мозаика.
- При включении цифрового стабилизатора изображения или режима EASY.Q режим COLOR NITE SHUTTER отключается.

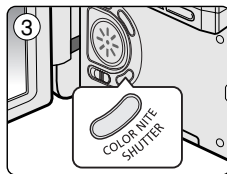
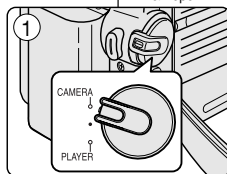

4



## Основы відеозйомки

### Використання функції Color Nite Shutter

#### (Спрацювання затвору при кольоровій нічній зйомці)

- ❖ Функція COLOR NITE SHUTTER (Спрацювання затвору при кольоровій нічній зйомці) працює тільки у режимі CAMERA.
- ❖ Швидкість спрацювання затвору можна контролювати, що дає Вам можливість записувати об'єкти, які повільно рухаються.
- ❖ При використанні функції COLOR NITE SHUTTER (Спрацювання затвору при кольоровій нічній зйомці) можна отримати дещо яскравіше зображення.

1. Встановіть перемикач живлення у положення **CAMERA**.
2. Встановіть перемикач режиму у положення **TAPE**. (тільки моделі VP-D353(i)/D354(i)/D355(i))
3. Натисніть на кнопку **COLOR NITE SHUTTER** (Спрацювання затвору при кольоровій нічній зйомці).
4. Кожного разу при натисканні на кнопку **COLOR NITE SHUTTER**, швидкість спрацювання затвору змінюється до:
  - ▶ **Color N. 1/25, Color N. 1/13** і Выкл. (тільки моделі VP-D351(i)/D352(i))
  - ▶ **Color N. 1/25, Color N. 1/13, Color N. 1/13** (☑) і Выкл. (тільки моделі VP-D353(i)/D354(i)/D355(i))

#### [Примітки]

- COLOR NITE SHUTTER не може включатись або виключатись під час запису.
- При використанні функції COLOR NITE SHUTTER (Спрацювання затвору при кольоровій нічній зйомці) до зображення застосовується ефект уповільнення руху.
- При використанні функції COLOR NITE SHUTTER (Спрацювання затвору при кольоровій нічній зйомці) фокусування упольованість і на екрані можуть з'явитися білі крапки, що не є дефектом.
- Функція COLOR NITE SHUTTER (Спрацювання затвору при кольоровій нічній зйомці) недоступна при використанні функції DIS (Цифровий стабілізатор зображення), EASY.Q (Спрощений режим зйомки) або при фотографуванні.
- Функції цифрової трансфокації, фотографування, режими Кино 16:9, Рельеф2, Рисунок2, Зеркало або Мозаика недоступні у режимі COLOR NITE SHUTTER (Спрацювання затвору при кольоровій нічній зйомці).
- Якщо встановлено функцію DIS (Цифровий стабілізатор зображення) або EASY.Q (Спрощений режим зйомки), режим COLOR NITE SHUTTER (Спрацювання затвору при кольоровій нічній зйомці) буде скасовано.

## Основы видеосъемки

### Использование функции Color Nite Shutter со светодиодом подсветки (только VP-D353(i)/D354(i)/D355(i))

- ❖ Функция COLOR NITE SHUTTER (Выдержка для цветной ночной съемки) действует только в режиме CAMERA.
- ❖ Светодиод подсветки позволяет вам вести съемку в темных местах с сохранением цвета объекта съемки
- ❖ Светодиод подсветки может использоваться только совместно с функцией COLOR NITE SHUTTER.

1. Установите выключатель питания в положение **CAMERA**.
2. Установите переключатель режимов в положение **TAPE**.
3. Нажимайте кнопку **COLOR NITE/LED LIGHT**, пока на дисплее не появится индикация **Color N. 1/13** (  ).

#### [Примечания]

- Функцию COLOR NITE/LED LIGHT (Выдержка для цветной ночной съемки с подсветкой) невозможно включить или выключить во время записи.
- Светодиод подсветки действует на ограниченном расстоянии (до 2 метров).

#### Опасно

- Светодиод подсветки может становиться очень горячим.
- Не прикасайтесь к нему во время его работы или через короткое время после его выключения, так как в противном случае вы можете получить серьезный ожог.
- Не кладите видеокамеру в сумку для переноски сразу же после использования светодиода подсветки, так как он остается очень горячим в течение некоторого времени.
- Не пользуйтесь им вблизи от легковоспламеняющихся или взрывоопасных материалов.

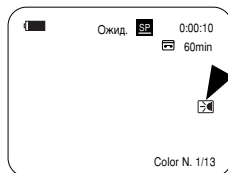
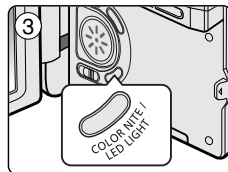
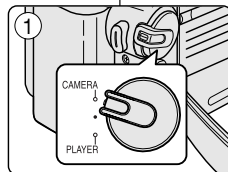

## Основы відеозйомки

### Використання функції Color Nite Shutter (Спрацювання затвору при кольоровій нічній зйомці) зі світлодіодом для підсвічування (тільки моделі VP-D353(i)/D354(i)/D355(i))

- ❖ Функція COLOR NITE SHUTTER (Спрацювання затвору при кольоровій нічній зйомці) працює тільки у режимі CAMERA.
- ❖ Світлодіод для підсвічування дозволяє Вам виконувати запис об'єктів у темних місцях, не жертвуючи при цьому кольорами.
- ❖ Світлодіод для підсвічування може використовуватися лише з функцією COLOR NITE SHUTTER (Спрацювання затвору при кольоровій нічній зйомці).

1. Встановіть перемикач живлення у положення **CAMERA**.
2. Встановіть перемикач режиму у положення **TAPE**.
3. Натисніть на кнопку **COLOR NITE /LED LIGHT**, поки на екрані не з'явиться повідомлення **Color N. 1/13** (  ).

#### [Примітка]

- COLOR NITE/LED LIGHT не може включатись або вимкнутись під час запису.
- Дистанція, на якій діє світлодіод для підсвічування, - обмежена. (до 6,6 футів (2 м))

#### Небезпека

- Світлодіод для підсвічування може сильно нагрітись.
- Не доторкайтесь до нього під час роботи або незабаром після його вимкнення, у протилежному випадку це може призвести до отримання серйозної травми.
- Не кладіть відеокамеру у сумку одразу ж після використання світлодіода для підсвічування, оскільки він залишається дуже гарячим протягом деякого періоду часу.
- Не використовуйте поблизу з легковоспалюваними або вибухонебезпечними матеріалами.



## Основы видеосъемки

### Функция Nite Pix (Ночная съемка) (при освещенности 0 люкс)

- ✦ Функция Nite Pix (Ночная съемка) работает в режимах CAMERA и M.CAMERA.
- ✦ Функция Nite Pix позволяет вам снимать объект в темноте.

1. Установите выключатель питания в положение **CAMERA**.
2. Установите переключатель режимов в положение **TAPE** или **MEMORY CARD**. (только VP-D353(i)/D354(i)/D355(i))
3. Сдвиньте кнопку **NITE PIX (Ночная съемка)** в положение **ON (Вкл.)**.
  - На ЖК-дисплее появляется индикатор режима Nite Pix (☑).
  - Автоматически включается инфракрасная подсветка (невидимыми лучами).
4. Для отмены функции Nite Pix сдвиньте переключатель **NITE PIX** в положение **OFF (Выкл.)**.

#### [Примечания]

- При использовании подсветки инфракрасными лучами максимальное расстояние до объекта съемки составляет примерно 3 метра.
- Если вы используете функцию Nite Pix при нормальном освещении (например, днем на открытом воздухе), изображение может записаться с зеленоватым оттенком.
- Функция Nite Pix недоступна при фотосъемке.
- В режиме Nite Pix недоступны определенные функции, такие, как Экспозиция, Баланс белого, Программа АЭ, Цифровые спецэффекты и BLC (Компенсация яркого фона).
- Если при использовании функции Nite Pix трудно сфокусироваться в режиме автоматической фокусировки, воспользуйтесь ручной фокусировкой.
- Не закрывайте светодиод инфракрасной подсветки рукой.
- Не включайте функцию NITE PIX при ярком освещении. Это может привести к повреждению матрицы ПЗС (прибора с зарядовой связью).

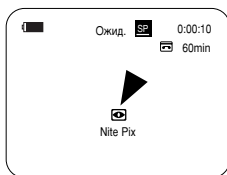
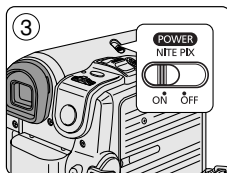
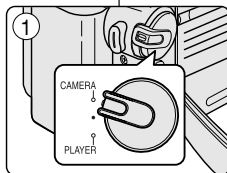

## Основи відеозйомки

### Функція Nite Pix (запис при освітленості 0 люкс)

- ✦ Функція Nite Pix працює у режимах CAMERA і M.CAMERA.
- ✦ Функція Nite Pix дозволяє Вам вести зйомку об'єктів у темряві.

1. Встановіть перемикач живлення у положення **CAMERA**.
2. Встановіть перемикач режиму у положення **TAPE** або **MEMORY CARD**. (тільки моделі VP-D353(i)/D354(i)/D355(i))
3. Перемістіть перемикач **NITE PIX** у положення **ON (Вкл.)**.
  - На екрані РК-дисплея з'явиться індикатор Nite Pix (☑).
  - Світлодіод для інфрачервоного підсвітлювання включиться автоматично.
4. Для скасування функції Nite Pix, перемістіть перемикач **NITE PIX** у положення **OFF (Выкл.)**.

#### [Примітки]

- При використанні підсвічування інфрачервоними променями максимальна відстань до об'єкта зйомки складає приблизно 3 м (приблизно 10 футів).
- Якщо Ви використовуєте функцію Nite Pix (Нічна зйомка) в умовах нормального освітлення (напр. вдень на відкритому повітрі), записане зображення може мати зеленуватий відтінок.
- Функція Nite Pix недоступна при фотозйомці.
- У режимі Nite Pix, деякі функції недоступні, такі як Експозиція, Баланс бел., Автозспоз., Цифр. зфт-і BLC (Компенсація перевидітного світла).
- Якщо при використанні режиму Nite Pix важко виконувати фокусування у режимі автоматичного фокусу, виконуйте фокусування вручну.
- Не накривайте світлодіод для підсвічування інфрачервоними променями рукою.
- Не встановлюйте функцію NITE PIX у положення Вкл. при яскравому освітленні, оскільки це може призвести до пошкодження CCD (Прилад з зарядовим зв'язком).

## Основы видеосъемки

### Функция Power Nite Pix (Улучшенная ночная съемка)

- Функция Power Nite Pix (Улучшенная ночная съемка) работает только в режиме CAMERA.
- Функция Power Nite Pix позволяет вам снимать объект в темноте более ярким, чем при использовании функции Nite Pix (Ночная съемка).
- Пока вы работаете в режиме Power Nite Pix, на экране ЖК-дисплея остается индикатор Power Nite Pix.
- Функция Power Nite Pix недоступна во время фотосъемки или в режиме EASY.Q (Легкая съемка).

- Установите выключатель питания в положение **CAMERA**.
- Установите переключатель режимов в положение **TAPE**. (только VP-D353(i)/D354(i)/D355(i))
- Сдвиньте кнопку **NITE PIX (Ночная съемка)**, а затем нажмите кнопку **COLOR NITE SHUTTER**.
- Нажатиями кнопки **COLOR NITE SHUTTER** установите желаемую выдержку затвора.
  - При использовании режима Power Nite Pix изображение движущегося объекта может оказаться смазанным.
  - Более длительная выдержка затвора позволяет сделать изображение объекта съемки более ярким.
- При нажатиях кнопки **COLOR NITE SHUTTER** выдержка затвора изменяется в следующей последовательности: Color N. 1/25, Color N. 1/13, Color N. 1/13 (☑) и Выкл.
- Для отмены функции Power Nite Pix, нажатиями кнопки **COLOR NITE SHUTTER** установите состояние Выкл. и затем сдвиньте выключатель **NITE PIX** в положение Выкл.

#### [Примечания]

- Функцию Power Nite Pix (Фильтрация шума ветра) невозможно включить или выключить во время записи.
- При использовании подсветки инфракрасными лучами максимальное расстояние до объекта съемки составляет примерно 3 метра.
- Если вы используете функцию Power Nite Pix при нормальном освещении (например, днем на открытом воздухе), изображение может записываться с неправильными или неестественными цветами.
- В режиме Power Nite Pix недоступны определенные функции, такие, как Экспозиция, Баланс белого, Программа АЭ, Цифровые спецэффекты, ВЛС (Компенсация яркого фона), Цифровая трансфокация и Ручная фокусировка.

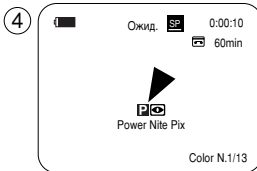
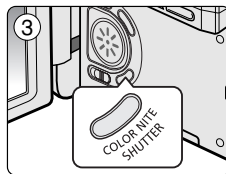
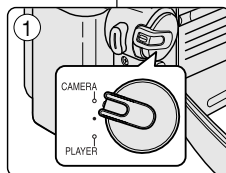

## Основы відеозйомки

### Функція Power Nite Pix (Покращена нічна зйомка)

- Функція Power Nite Pix працює тільки у режимі CAMERA.
- З допомогою функції Power Nite Pix можна зняти об'єкт у темряві з більшою яскравістю, ніж при використанні функції Nite Pix.
- При роботі у режимі Power Nite Pix іконка Power Nite Pix залишається на екрані РК-дисплея.
- Функція Power Nite Pix недоступна при фотозйомці або використанні режиму EASY.Q (Спрощений режим зйомки).

- Встановіть перемикач живлення у положення **CAMERA**.
- Встановіть перемикач режиму у положення **TAPE**. (тільки моделі VP-D353(i)/D354(i)/D355(i))
- Включіть перемикач **NITE PIX**, а потім натисніть на кнопку **COLOR NITE SHUTTER**.
- Натисніть на кнопку **COLOR NITE SHUTTER** для налаштування швидкості спрацювання затвору.
  - При використанні функції Power Nite Pix, до зображення застосовується ефект уповільнення руху.
  - Функція Slow Shutter (Низька швидкість затвору) дозволить Вам зняти об'єкт з більшою яскравістю.
- Кожного разу при натисканні на кнопку **COLOR NITE SHUTTER**, швидкість спрацювання затвору змінюється між Color N. 1/25, Color N. 1/13, Color N. 1/13 (☑) і Выкл.
- Для скасування функції Power Nite Pix натисніть на кнопку **COLOR NITE SHUTTER** для того, щоб встановити її у положення Выкл. а потім вимкніть перемикач **NITE PIX**.

#### [Примітки]

- Power Nite Pix не може включатись або вимкнутись під час запису.
- При використанні підсвічування інфрачервоними променями максимальна відстань до об'єкта зйомки складає приблизно 3 м (приблизно 10 футів).
- Якщо Ви використовуєте функцію Nite Pix в умовах нормального освітлення (напр. вдень на відкритому повітрі), записане зображення може мати неприродні відтінки.
- У режимі Power Nite Pix, деякі функції недоступні, такі як Експозиція, Баланс бел., Автоз'ясування, Цифр. еф-т., ВЛС (Компенсація перевидобитого світла), цифрова трансфокація і ручний фокус.

## Дополнительные возможности при съемке

### Использование различных функций видеокмеры

#### Установка параметров меню

МЕНЮ	ПОДМЕНЮ	Функции	Доступный режим				Стр.
			CAMERA	PLAYER	MCAMERA ①	MPLAYER ②	
Камера	Автозаст.	Выбор функции программы АЗ	✓				63, 64
	Баланс бел.	Установка баланса белого	✓	✓			59
	Цифр. зр-т	Установка цифрового спецэффекта	✓				65, 66
	DIS	Выбор цифровой стабилизации изображения	✓				61
	Цифр. Зум	Выбор цифровой трансфокации	✓				67
Кассета	Поиск фото	Поиск изображений, записанных на кассете		✓			68
	Копир фото	Копирование неподвижных изображений с кассеты на карту памяти		✓			105
Запись	Выбор звука	Выбор звукового канала для воспроизведения	✓	✓			78
	Режим записи	Выбор скорости записи	✓	✓	③		54
	Аудио реж.	Выбор качества звука для записи	✓	✓			55
	Вырез. ветра	Минимизация шума ветра	✓	✓			56
	AV Выход/Вых ①	Выбор Входа/Выхода аудио/видео	✓	✓			76
Память ①	Тип памяти ①	Выбор типа памяти	✓	✓	✓		90
	Кач-во Фото	Выбор качества изображения	✓	✓			91, 92
	Выб. MPlay	Выбор типа файла, воспроизводимого с карты памяти (фото, видеоклип)			✓		103, 104
	Удалить	Удаление файлов	✓	✓			99, 100
	Удалить все	Удаление всех файлов	✓	✓			99
Память ②	Защита	Предотвращение случайного стирания	✓	✓			97, 98
	Метка Печ.	Печать изображений, записанных на карту памяти	✓	✓			108, 109
	Копировать на ②	Копирование изображения ю карты памяти во встроенную память		✓			107
	Формат	Форматирование карты памяти	✓	✓			101
	Но. файла	Варианты нумерации файлов		✓			93

①): только VP-D353(i)/D354(i)/D355(i)

②): только VP-D351i/D352i/D353i/D354i/D355i

③): только VP-D354(i)/D355(i)

## Додаткові можливості при відеозйомці

### Використання різноманітних функцій

#### Настройка елементів меню

Головне меню	Підменю	Функції	Доступний режим				Сторінка
			CAMERA	PLAYER	MCAMERA ①	MPLAYER ②	
Камера	Автозаст.	Вибір функції Автозаст.	✓				63, 64
	Баланс бел.	Налаштування функції Баланс бел.	✓	✓			59
	Цифр. зр-т	Налаштування цифрового спецэффекту	✓				65, 66
	DIS	Вибір функції цифрової стабілізації зображення	✓				61
	Цифр. Зум	Вибір функції цифрової трансфокації	✓				67
Кассета	Поиск фото	Пошук фотографій, записаних на відеокассеті		✓			68
	Копир фото	Копування фотографій з відеокассети на карту пам'яті		✓			105
Запись	Выбор звука	Вибір каналу для відтворення звуку	✓	✓			78
	Режим записи	Вибір швидкості записування	✓	✓	③		54
	Аудио реж.	Вибір якості звуку для записування	✓	✓			55
	Вырез. ветра	Зниження шуму вітру	✓	✓			56
	AV Выход/Вых ①	Вибір аудіо/відео входу/виходу	✓	✓			76
Память ①	Тип памяти ①	Вибір типу пам'яті	✓	✓	✓		90
	Кач-во Фото	Вибір якості зображення	✓	✓			91, 92
	Выб. MPlay	Вибір носія для відтворення (фото, відео) Eliminació de vídeos			✓		103, 104
	Удалить	Видалення файлів	✓	✓			99, 100
	Удалить все	Видалення всіх файлів	✓	✓			99
Память ②	Защита	Запобігання випадковому видаленню	✓	✓			97, 98
	Метка Печ.	Надрукувати зображення, записані на карті пам'яті	✓	✓			108, 109
	Копировать на ②	Копування зображень з карти пам'яті у внутрішню пам'ять		✓			107
	Формат	Форматування карти пам'яті	✓	✓			101
	Но. файла	Опції присвоєння імені файлу		✓			93

①): тільки моделі VP-D353(i)/D354(i)/D355(i)

②): тільки моделі VP-D351i/D352i/D353i/D354i/D355i

③): тільки моделі VP-D354(i)/D355(i)

## Дополнительные возможности при съемке

МЕНЮ	ПОДМЕНЮ	Функции	Доступный режим				Стр.
			CAMERA	PLAYER	MCAMERA ①	MPLAYER ①	
Дисплей	Яркость ЖКД	Установка яркости экрана ЖК-дисплея	✓	✓	✓	✓	32
	Цвет ЖКД	Установка цвета экрана ЖК-дисплея	✓	✓	✓	✓	32
	Дата/Время	Установка показа даты/времени	✓	✓	✓	✓	33
	ТВ-Показ	Выключение/включение показа экранной информации на экране телевизора	✓	✓	✓	✓	34
Система	Настр. часов	Установка времени	✓	✓	✓	✓	27
	Пульт ДУ ①	Использование пульта дистанционного управления	✓	✓	✓	✓	28
	Звук. сигнал	Установка звукового сигнала при нажатии кнопки	✓	✓	✓	✓	29
	Звук затвора ①	Установка звука затвора при фотосъемке	✓	✓	✓	✓	30
	USB версия ①	Установка версии стандарта USB			✓	✓	83
	USB соедин. ①	Установка создания USB				✓	82
	Language	Выбор языка экранной информации	✓	✓	✓	✓	26
	Демонстрац.	Демонстрация функций видеокмеры	✓	✓	✓	✓	31

①: только VP-D353(i)/D354(i)/D355(i)

④: только VP-D352(i)/D353(i)/D354(i)/D355(i)

## Додаткові можливості при відеозйомці

Головне меню	Підменю	Функції	Доступний режим				Сторінка
			CAMERA	PLAYER	MCAMERA ①	MPLAYER ①	
Дисплей	Яркість ЖКД	Налаштування яркості РК-дисплея	✓	✓	✓	✓	32
	Цвет ЖКД	Налаштування кольорості РК-дисплея	✓	✓	✓	✓	32
	Дата/Время	Налаштування дати і часу	✓	✓	✓	✓	33
	ТВ-Показ	Вибір вклучення/виключення виведення екранної інформації на екран телевізора	✓	✓	✓	✓	34
Система	Настр. часов	Установка часу	✓	✓	✓	✓	27
	Пульт ДУ ①	Використання дистанційного управління	✓	✓	✓	✓	28
	Звук. сигнал	Налаштування звукового сигналу	✓	✓	✓	✓	29
	Звук затвора ①	Налаштування звукового сигналу при спрацьовуванні затвору	✓	✓	✓	✓	30
	USB версия ①	Налаштування версії USB			✓	✓	83
	USB соедин. ①	Налаштування USB				✓	82
	Language	Вибір мови екранного меню	✓	✓	✓	✓	26
	Демонстрац.	Демонстрація	✓	✓	✓	✓	31

①: тільки моделі VP-D353(i)/D354(i)/D355(i)

④: тільки моделі VP-D352(i)/D353(i)/D354(i)/D355(i)

## Дополнительные возможности при съемке

### Доступность функций в каждом из режимов

Текущий режим	Желаемая функция	Цифровые функции				Цифровые спецэффекты			Nite Pix
		DIS	Цифр. Зум	PHOTO (Касцета)	Color Nite Shutter	Кино 16:9	Рельеф2 Рисунок2 Зеркало, Мозаика	Другие цифровые эффекты	
DIS		×	×	☆	×	×	×	○	○
Цифр. Зум		△		☆	☆	☆	☆	○	○
PHOTO (Касцета)		×	×		×	×	×	×	×
Color Nite Shutter		△	×	×		×		×	○
Цифровые спецэффекты	Кино 16:9	△	×	×	△				△
	Рельеф2 Рисунок2 Зеркало Мозаика	△	×	○	△				△
	Другие цифровые эффекты	○	○	○	○				△
	Nite Pix	○	○	○	○	×	×	×	

- : Функция будет работать в данном режиме работы.
- ×
- △ : Текущий режим работы будет отменен и начнет работать желаемая функция
- ☆ : Текущий режим работы будет отменен и начнет работать желаемая функция (данные этого режима работы будут сохранены)

#### [ Примечание ]

Если вы выбрали пункт, который не может быть изменен, на экране появится сообщение об ошибке.

## Додаткові можливості при відеозйомці

### Доступність функцій у кожному режимі

Затребуваний режим	Цифрові функції	Цифр. зф-т			Nite Pix (Нічна зйомка)
		DIS	Цифр. Зум	PHOTO (ФОТО) (КАСЦЕТА)	
DIS		×	×	×	○
Цифр. Зум		△		☆	○
PHOTO (ФОТО) (КАСЦЕТА)		×	×	×	×
Color Nite Shutter		△	×	×	○
Цифр. зф-т	Кино 16:9	△	×	×	△
	Рельеф2 Рисунок2 Зеркало Мозаика	△	×	○	△
	Інші цифрові ефекти	○	○	○	△
	Nite Pix (Нічна зйомка)	○	○	○	×

- : Затребуваний режим працюватиме у даному робочому режимі.
- ×
- △ : Робочий режим буде скасовано і розпочне роботу затребуваний режим.
- ☆ : Робочий режим буде скасовано і розпочне роботу затребуваний режим. (дані робочого режиму будуть збережені)

#### [ Примітка ]

При виборі елемента, який неможливо змінити, буде відображено повідомлення про помилку.

## Дополнительные возможности при съемке

### Выбор режима записи

- ✦ Функция Режим записи работает в режиме CAMERA и PLAYER. (только VP-D351i/D352i/D353i/D354i/D355i)
- ✦ Эта видеокамера осуществляет запись и воспроизведение в режиме SP (Стандартная скорость) и в режиме LP (Замедленная скорость).
  - SP (стандартная скорость) : Этот режим позволяет осуществлять запись на кассету типа DVM60 в течение 60 минут.
  - LP (замедленная скорость) : Этот режим позволяет осуществлять запись на кассету типа DVM60 в течение 90 минут.

1. Установите выключатель питания в положение **CAMERA** или **PLAYER**.
2. Установите переключатель режимов в положение **TAPE**. (только VP-D353(i)/D354(i)/D355(i))
3. Нажмите кнопку **MENU**.
  - На экране появляется список меню.
4. Поверните **Переключатель меню** влево или вправо, чтобы выбрать пункт **Запись** и нажмите **Переключатель меню**.
5. Поверните **Переключатель меню** влево или вправо, чтобы выбрать пункт **Режим записи** и нажмите **Переключатель меню**.
6. Поверните **Переключатель меню** влево или вправо, чтобы выбрать желаемый режим записи (**SP** или **LP**) и нажмите **Переключатель меню**.
7. Чтобы убрать меню с экрана, нажмите кнопку **MENU**.
  - Будет показан значок выбранного режима.

#### [Примечания]

- Мы рекомендуем вам воспроизводить на этой видеокамере только те видеокассеты, для записи которых использовалась эта же видеокамера. При воспроизведении видеокассет, записанных на другом оборудовании, может наблюдаться мозаичный шум.
- Если вы делаете на одной видеокассете записи в режимах как SP, так и LP, или только в режиме LP, изображение может воспроизводиться с искажениями или временной код между эпизодами может быть записан неправильно.
- Для получения наилучшего качества изображения и звука, делайте запись в режиме SP.

④



⑥

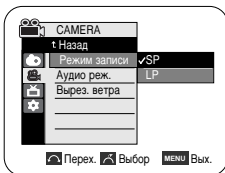

⑦

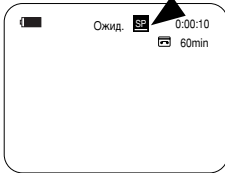

## Додаткові можливості при відеозйомці

### Вибір режиму запису

- ✦ Функція Режим записи працює у режимах CAMERA і PLAYER. (тільки моделі VP-D351i/D352i/D353i/D354i/D355i)
- ✦ Дана відеокамера записує і відтворює у режимах SP і LP.
  - SP: Цей режим дозволяє здійснювати запис на відеокассету типу DVM60 протягом 60 хвилин.
  - LP: Цей режим дозволяє здійснювати запис на відеокассету типу DVM60 протягом 90 хвилин.

1. Встановіть перемикач живлення у положення **CAMERA** або **PLAYER**.
2. Встановіть перемикач режиму у положення **TAPE**. (тільки моделі VP-D353(i)/D354(i)/D355(i))
3. Натисніть на кнопку **MENU**.
  - З'явиться список меню.
4. Перемістіть **перемикач меню** ліворуч або праворуч для того, щоб вибрати **Запис**, потім натисніть на **перемикач меню**.
5. Перемістіть **перемикач меню** ліворуч або праворуч для того, щоб вибрати **Режим записи**, потім натисніть на **перемикач меню**.
6. Перемістіть **перемикач меню** ліворуч або праворуч для вибору необхідного режиму запису (**SP** або **LP**), потім натисніть на **перемикач меню**.
7. Для здійснення виходу натисніть на кнопку **MENU**.
  - Буде відображено вибрану іконку.

#### [Примітки]

- Ми рекомендуємо відтворювати з допомогою даної відеокамери будь-які відеокассети записані на ній. Відтворення відеокассет, записаних на іншому обладнанні може призвести до появи мозаїчного шуму.
- При записі відеокассети у режимах SP і LP або тільки у режимі LP, відтворюване зображення може мати перекручування або якщо між епізодами є перерва, можливий неправильний запис індикації часу.
- Виконуйте запис у режимі SP для отримання кращої якості зображення і звуку.

## Дополнительные возможности при съемке

### Выбор аудио режима

- ❖ Функция Аудио реж. работает в режимах CAMERA и PLAYER.
- ❖ Эта видеокамера записывает звуковое сопровождение в двух режимах (12 Bit и 16 Bit).
  - 12 Bit: Вы можете записать две 12-битные стереофонические звуковые дорожки. Стереофоническое сопровождение на языке оригинала может быть записано на основную дорожку (Звук(1)). Дополнительный стереофонический звук (дублированный) может быть записан на дополнительную дорожку (Звук(2)).
  - 16 Bit: Вы можете записать одну высококачественную стереофоническую звуковую дорожку, используя режим 16-битовой записи. При использовании этого режима запись дополнительной звуковой дорожки невозможна.

1. Установите выключатель питания в положение **CAMERA** или **PLAYER**.
2. Установите переключатель режимов в положение **TAPE**. (только VP-D353(i)/D354(i)/D355(i))
3. Нажмите кнопку **MENU**.  
На экране появляется список меню.
4. Поверните **Переключатель меню** влево или вправо, чтобы выбрать пункт **Запись** и нажмите **Переключатель меню**.
5. Поверните **Переключатель меню** влево или вправо, чтобы выбрать пункт **Аудио реж.** и нажмите **Переключатель меню**.
6. Поверните **Переключатель меню** влево или вправо, чтобы выбрать желаемый аудио режим (**12Bit** или **16Bit**) и нажмите **Переключатель меню**.
7. Чтобы убрать меню с экрана, нажмите кнопку **MENU**.

**[ Примечание ]**

При выборе режима 12Bit индикатор 12Bit не показывается на экране.

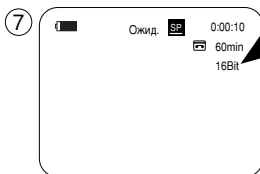
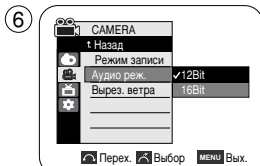
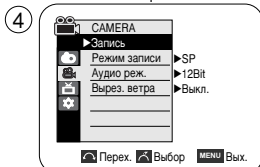

## Додаткові можливості при відеозйомці

### Вибір звукового режиму

- ❖ Функція Аудио реж. працює у режимах CAMERA і PLAYER.
- ❖ Дана відеокамера записує звук у двох форматах. (12Bit, 16Bit)
  - 12Bit: Ви можете записати дві 12-бітні стереофонічні звукові дорожки. Оригінальний стереозвук буде записано на основну дорожку Звук(1)). Додатковий стереозвук може бути дубльовано на додаткову дорожку (Звук(2)).
  - 16Bit: Ви можете записати одну високоякісну стереофонічну звукову дорожку, використовуючи 16Bit режим запису.

При використанні даного режиму дублювання звуку неможливе.

1. Встановіть перемикач живлення у положення **CAMERA** або **PLAYER**.
2. Встановіть перемикач режиму у положення **TAPE**. (тільки моделі VP-D353(i)/D354(i)/D355(i))
3. Натисніть на кнопку **MENU**.
  - З'явиться список меню.
4. Перемістіть **перемикач меню** ліворуч або праворуч для того, щоб вибрати **Запис**, потім натисніть на **перемикач меню**.
5. Перемістіть **перемикач меню** ліворуч або праворуч для того, щоб вибрати **Аудио реж.**, потім натисніть на **перемикач меню**.
6. Перемістіть **перемикач меню** ліворуч або праворуч для вибору необхідного звукового режиму (**12Bit** або **16Bit**) потім натисніть на **перемикач меню**.
7. Para salir, pulse el bot4n **MENU**.

**[ Примітка ]**

Якщо вибрано режим 12Bit, 12Bit індикація на екрані відсутня.

## Дополнительные возможности при съемке

### Фильтрация шума ветра (Wind Cut)

- ✦ Функция Вырез. ветра (Фильтрация шума ветра) работает в режиме CAMERA и в режиме PLAYER (Наложение звукового сопровождения). Используйте функцию Вырез. ветра во время съемки в ветреных местах таких, как пляж или между зданий.
- ✦ Функция Вырез. ветра уменьшает во время съемки шум ветра и другие шумы.
  - Когда эта функция включена, вместе с шумом ветра могут быть "обрезаны" некоторые низкочастотные звуки.

1. Установите выключатель питания в положение **CAMERA** или **PLAYER**.
2. Установите переключатель режимов в положение **TAPE**. (только VP-D353(i)/D354(i)/D355(i))
3. Нажмите кнопку **MENU**.
  - На экране появляется список меню.
4. Поверните **Переключатель меню** влево или вправо, чтобы выбрать пункт **Запись** и нажмите **Переключатель меню**.
5. Поверните **Переключатель меню** влево или вправо, чтобы выбрать пункт **Вырез. ветра** и нажмите **Переключатель меню**.
6. Чтобы включить функцию **Вырез. ветра**, поверните **Переключатель меню** влево или вправо, чтобы выбрать пункт **Вкл.** и нажмите **Переключатель меню**.
7. Чтобы убрать меню с экрана, нажмите кнопку **MENU**.
  - Когда функция Вырез. ветра включена, на экране ЖК-дисплея показывается значок этой функции ([F]).

**[Примечание]**

Если вы хотите обеспечить максимально возможную чувствительность микрофона, отключите функцию Вырез. ветра.

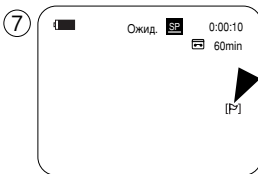
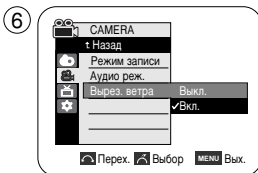

## Додаткові можливості при відеозйомці

### Функція Wind Cut

- ✦ Функція Wind Cut (Вырез. ветра) працює у режимах CAMERA і PLAYER. Використовуйте функцію Wind Cut (Вырез. ветра) при зйомках у місцях з сильним вітром, таких як пляж або поруч з будівлями.
- ✦ Функція Wind Cut (Вырез. ветра) зменшує під час запису шум від вітру та інші шуми.
  - При включеній функції Wind Cut (Вырез. ветра), разом з шумом вітру видаляються деякі низькочастотні звуки.

1. Встановіть перемикач живлення у положення **CAMERA** або **PLAYER**.
2. Встановіть перемикач режиму у положення **TAPE**. (тільки моделі VP-D353(i)/D354(i)/D355(i))
3. Натисніть на кнопку **MENU**.
  - З'явиться список меню.
4. Перемістіть **перемикач меню** ліворуч або праворуч для того, щоб вибрати **Запис**, потім натисніть на **перемикач меню**.
5. Перемістіть **перемикач меню** ліворуч або праворуч для того, щоб вибрати **Wind Cut (Вырез. ветра)**, потім натисніть на **перемикач меню**.
6. Для активації функції **Wind Cut (Вырез. ветра)** перемістіть **перемикач меню** ліворуч або праворуч для того, щоб вибрати **Вкл.**, потім натисніть на **перемикач меню**.
7. Для здійснення виходу натисніть на кнопку **MENU**.
  - При включенні функції Wind Cut (Вырез. ветра) на екрані РК-дисплея буде відображено іконку функції Wind Cut (Вырез. ветра) ([F]).

**[Примітка]**

Переконайтеся в тому, що у випадках, коли Вам необхідна максимальна чутливість мікрофону, функцію Wind Cut (Вырез. ветра) встановлено у положення Вкл.



## Дополнительные возможности при съемке

### Установка выдержки затвора и экспозиции

- ✦ Вы можете установить выдержку затвора (Shutter Speed) только в режиме CAMERA.
- ✦ Вы можете установить экспозицию (Exposure) в режимах CAMERA и M.CAMERA.
- ✦ Меню быстрого доступа используется для простого доступа к функциям видеокамеры с помощью Переключателя меню.

1. Установите выключатель питания в положение **CAMERA**.
2. Установите переключатель режимов в положение **TAPE**.

3. Нажмите **Переключатель меню**.
  - Появится список пунктов меню быстрого доступа.
4. Поверните **Переключатель меню** влево или вправо, чтобы выбрать пункт **Затвор** или **Экспозиция** и нажмите **Переключатель меню**.

5. Поверните **Переключатель меню** влево или вправо, чтобы выбрать пункт **Ручной** и нажмите **Переключатель меню**.

6. Поверните **Переключатель меню** влево или вправо, чтобы выбрать желаемую выдержку затвора или экспозицию и нажмите **Переключатель меню**.
  - Вы можете выбрать одну из следующих выдержек затвора: 1/50, 1/120, 1/250, 1/500, 1/1000, 1/2000, 1/4000 или 1/10000 секунды.
  - Вы можете выбрать значения экспозиции в пределах между 00 и 29.
7. Чтобы убрать меню с экрана, нажмите кнопку **MENU**.
  - На экране показываются выбранные значения.

### Рекомендуемые выдержки затвора при съемке

- ✦ Спорт на открытом воздухе, например, гольф или теннис: 1/2000 или 1/4000
- ✦ Движущийся автомобиль или поезд, либо другие быстро движущиеся объекты, например, вагончики на "американских горках": 1/1000, 1/500 или 1/250
- ✦ Спорт в помещении, например, баскетбол: 1/120

### [Примечания]

- Если вы вручную измените выдержку затвора и экспозицию, находясь в режиме Программы АЗ, то применятся настройки, установленные вручную.
- При установке малой выдержки затвора изображение может выглядеть неровным.
- Когда вы включаете режим EASY.Q (Легкая съемка) или NITE PIX (Ночная съемка), видеокамера возвращается к автоматической установке скорости затвора и экспозиции.
- При съемке с выдержкой затвора 1/1000 или меньше не направляйте объектив прямо на солнце.

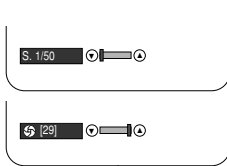
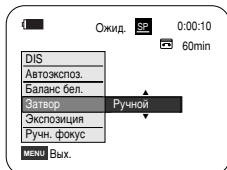
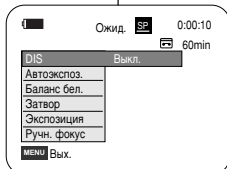

## Додаткові можливості при відеозйомці

### Налаштування функцій Shutter Speed (Швидкість затвору) і Експозиція

- ✦ Ви можете встановити функцію Shutter Speed (Швидкість затвору) тільки у режимі CAMERA.
- ✦ Функція Експозиція працює у режимах CAMERA і M.CAMERA.
- ✦ Меню швидкого доступу використовується для доступу до функцій відеокамери з допомогою простого натискання на перемикач меню.

1. Встановіть перемикач живлення у положення **CAMERA**.
2. Встановіть перемикач режиму у положення **TAPE**.

3. Натисніть на **перемикач меню**.
  - З'явиться список меню швидкого доступу.
4. Перемістіть **перемикач меню** ліворуч або праворуч для того, щоб вибрати **Затвор** або **Експозиція**, потім натисніть на **перемикач меню**.
5. Перемістіть **перемикач меню** ліворуч або праворуч для того, щоб вибрати **Ручної**, потім натисніть на **перемикач меню**.
6. Перемістіть **перемикач меню** ліворуч або праворуч для того, щоб вибрати необхідну швидкість затвору або експозицію, потім натисніть на **перемикач меню**.
  - Значення швидкості затвору можна встановити наступні 1/50, 1/120, 1/250, 1/500, 1/1000, 1/2000, 1/4000 або 1/10000.
  - Значення експозиції можна встановити у діапазоні від 00 до 29.
7. Для здійснення виходу натисніть на кнопку **MENU**.
  - Вибрані налаштування відображаються на екрані.

### Вибрані налаштування відображаються на екрані

- ✦ Види спорту для відкритих майданчиків, такі як гольф або теніс: 1/2000 або 1/4000
- ✦ Автомобілі або поїзди, які рухаються, або інші об'єкти, які швидко рухаються, наприклад американські гірки: 1/1000, 1/500 або 1/250
- ✦ Види спорту для закритих майданчиків, такі як баскетбол: 1/120

### [Примітки]

- При ручній зміні значень функцій Shutter Speed (Швидкість затвору) і Експозиція при вибраній опції Автоэкспоз., спочатку буде здійснено зйомку, виконану вручну.
- При установці високої швидкості затвору зображення може здаватися не таким плавним, якщо воно є насправді.
- При установці режиму NITE PIX у положення Вкл. або перехід до режиму EASY.Q (Спрощений режим зйомки) відеокамера повертається до автоматичних налаштувань затвора і експозиції.
- При записі зі швидкістю затвора 1/1000 або вище переконайтеся в тому, що в об'єкти не попадають прямі сонячні промені.

## Дополнительные возможности при съемке

### Автоматическая фокусировка/Ручная фокусировка

- Функция Автоматическая фокусировка/Ручная фокусировка действует в режимах CAMERA и M.CAMERA.
- В большинстве случаев лучше использовать режим Автоматической фокусировки, так как это позволяет вам сосредоточиться на творческой стороне съемки.
- Ручная фокусировка может оказаться необходимой в определенных условиях, когда автоматическая фокусировка затруднена и/или дает неадекватные результаты. Режим ручной фокусировки можно установить через меню быстрого доступа.

#### Автоматическая фокусировка

- Если вы еще не имеете большого опыта съемки, рекомендуется использовать режим Автоматической фокусировки.

#### Ручная фокусировка

- Ручная регулировка фокусировки может дать лучшие результаты при съемке в следующих случаях:

- Сцена содержит несколько объектов одновременно, некоторые из которых находятся близко к видеокамере, а другие удалены.
- Человеческая фигура, окутанная туманом или окруженная снегом.
- Поверхности с сильным блеском и бликами, такие, как автомобиль.
- Люди или объекты, находящиеся в непрерывном или быстром движении, например, спортсмен или толпа.

- Установите выключатель питания в положение **CAMERA**.
- Установите переключатель режимов в положение **TAPE** или **MEMORY CARD**. (только VP-D353(i)/D354(i)/D355(i))
- Нажмите **Переключатель меню**.
- Поверните **Переключатель меню** влево или вправо, чтобы выбрать пункт **Ручн. фокус** и нажмите **Переключатель меню**.
- Поверните **Переключатель меню** влево или вправо, чтобы выбрать пункт **Вкл.** и нажмите **Переключатель меню**.
  - Начнет мигать значок Ручной фокусировки (MF).
- Поворачивайте **Переключатель меню** влево или вправо, пока изображение объекта съемки не будет сфокусировано.

#### [Примечание]

Ручная фокусировка недоступна в режиме EASY.Q (Легкая съемка).

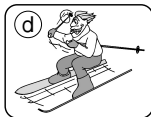
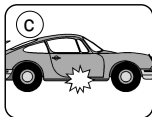
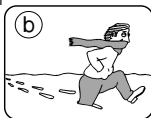
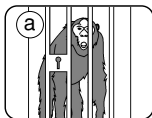

④

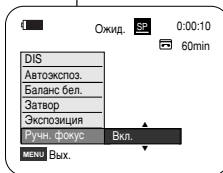

⑤

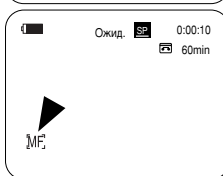

## Додаткові можливості при відеозйомці

### Функція автоматичного/ручного фокусування

- Функція автоматичного/ручного фокусування працює у режимах CAMERA і M.CAMERA.
- У більшості випадків найкращим рішенням буде використання функцій автоматичного фокусування, оскільки це дозволить Вам сконцентруватися на творчих аспектах відеозйомки.
- Ручне фокусування може знадобитися за певних обставин, які роблять автоматичне фокусування складним і/або ненадійним. Ручне фокусування можна встановити у меню швидкого доступу.

#### Автоматичне фокусування

- Якщо Ви не маєте досвіду у використанні відеокамери, ми рекомендуємо Вам використовувати автоматичне фокусування.

#### Ручне фокусування

- У наступних ситуаціях Ви можете досягти кращих результатів при налаштуванні фокусу вручну.
  - Зображення, яке містить декілька об'єктів, деякі з яких розташовані ближче до відеокамери, а деякі далі.
  - Людина огорнута туманом або на фоні снігу.
  - Сильно сяючі і блискучі поверхні, такі як, наприклад, у автомобіля.
  - Люди або об'єкти, які постійно або швидко рухаються, такі як спортсмен або натовп.

- Встановіть перемикач живлення у положення **CAMERA**.
- Встановіть перемикач режиму у положення **TAPE** або **MEMORY CARD**.
- Натисніть на **перемикач меню**.
- Перемістіть **перемикач меню** ліворуч або праворуч для того, щоб вибрати **Ручн. фокус**, потім натисніть на **перемикач меню**.
- Перемістіть **перемикач меню** ліворуч або праворуч для того, щоб вибрати **Вкл.**, потім натисніть на **перемикач меню**.
  - Почне блимати іконка M.Focus (MF).
- Перемістіть **перемикач меню** ліворуч або праворуч до тих пір, поки об'єкт не буде у фокусі.

#### [Примітка]

Ручне фокусування недоступне у режимі EASY.Q (Спрощений режим зйомки).

## Дополнительные возможности при съемке

### Установка баланса белого (White Balance)

- ❖ Функция Баланс бел. действует в режимах CAMERA и M.CAMERA.
- ❖ Баланс белого - это функция записи, которая позволяет сохранить естественный цвет снимаемого объекта при любых условиях съемки.
- ❖ Вы можете выбрать подходящий режим баланса белого, чтобы получить хорошие цвета изображения.
  - Авто (A): Этот режим обычно используется для автоматического управления балансом белого.
  - Запомнить (M): Фиксирует текущее значение баланса белого.
  - Помещ. (P): Баланс белого устанавливается в соответствии с освещением внутри помещения.
    - При освещении галогенной лампой или источниками света для студийных/видео съемок
    - Когда объект съемки имеет один доминирующий цвет
    - При съемке крупным планом
  - Вне Помещения (W): Баланс белого устанавливается в соответствии с естественным освещением.
    - В дневное время, особенно при съемке крупным планом и когда объект съемки имеет один доминирующий цвет.

1. Установите выключатель питания в положение **CAMERA**.
2. Установите переключатель режимов в положение **TAPE** или **MEMORY CARD**. (только VP-D353(i)/D354(i)/D355(i))
3. Нажмите кнопку **MENU**.
  - На экране появляется список меню.
4. Поверните **Переключатель меню** влево или вправо, чтобы выбрать пункт **Камера** и нажмите **Переключатель меню**.
5. Поверните **Переключатель меню** влево или вправо, чтобы выбрать пункт **Баланс бел.** и нажмите **Переключатель меню**.
6. Поверните **Переключатель меню** влево или вправо, чтобы выбрать желаемый режим (**Авто**, **Запомнить**, **Помещ.** или **Вне Помещения**) и нажмите **Переключатель меню**.
7. Чтобы убрать меню с экрана, нажмите кнопку **MENU**.
  - Когда выбран режим Авто, значок режима не показывается на экране.

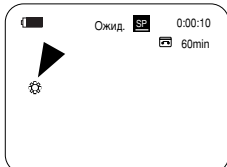

<When the Outdoor option was selected>

## Додаткові можливості при відеозйомці

### Установка функції Баланс бел.

- ❖ Функція Баланс бел. працює у режимах CAMERA і M.CAMERA.
  - ❖ Функція Баланс бел. є функцією запису, яка допомагає зберегти унікальні кольори зображення об'єкта за будь-яких умов зйомки.
  - ❖ Ви можете вибрати відповідний режим функції Баланс бел. для отримання відмінної якості кольорів зображення.
    - Авто (A): Даний режим зазвичай використовується для автоматичного управління функцією Баланс бел.
    - Запам'ятовати (M): Даний режим фіксує поточне значення функції Баланс бел.
      - Помещ. (P): Даний режим управляє функцією Баланс бел. відповідно до освітлення у приміщенні.
        - При освітленні галогенними лампами або обладнанням для студійних зйомок і відеозйомок.
        - Коли об'єкт зйомки має один домінуючий колір.
        - При зйомці крупним планом.
      - Вне Помещения (W): Даний режим управляє функцією Баланс бел. відповідно до освітлення на відкритому повітрі.
        - При денному освітленні, особливо для зйомок крупним планом і коли об'єкт зйомки має один домінуючий колір.
1. Встановіть перемикач живлення у положення **CAMERA**.
  2. Встановіть перемикач режиму у положення **TAPE** або **MEMORY CARD**. (тільки моделі VP-D353(i)/D354(i)/D355(i))
  3. Натисніть на кнопку **MENU**.
    - З'явиться список меню.
  4. Перемістіть **перемикач меню** ліворуч або праворуч для того, щоб вибрати **Камера**, потім натисніть на **перемикач меню**.
  5. Перемістіть **перемикач меню** ліворуч або праворуч для того, щоб вибрати **Баланс бел.**, потім натисніть на **перемикач меню**.
  6. Перемістіть **перемикач меню** ліворуч або праворуч для того, щоб вибрати необхідний режим (**Авто**, **Запам'ятовати**, **Помещ.** або **Вне Помещения**), потім натисніть на **перемикач меню**.
  7. Для здійснення виходу натисніть на кнопку **MENU**.
    - Коли вибрано режим Авто, відповідні іконки на екрані не відображуються.

## Дополнительные возможности при съемке

### Использование Меню быстрого доступа: Баланс бел.

- ❖ Меню быстрого доступа используется для доступа к функциям видеокамеры с помощью Переключателя меню.
- ❖ Меню быстрого доступа обеспечивает более удобный доступ к часто используемому меню без использования кнопки MENU.

1. Нажмите **Переключатель меню**.
2. Поверните **Переключатель меню** влево или вправо, чтобы выбрать пункт **Баланс бел.** и нажмите **Переключатель меню**.
3. Поверните **Переключатель меню** влево или вправо, чтобы выбрать желаемый режим (**Авто**, **Запомнить**, **Помещ.** или **Вне Помещения**) и нажмите **Переключатель меню**.
4. Чтобы убрать меню с экрана, нажмите кнопку **MENU**.

#### [ Примечания ]

- Функция баланса белого не действует, когда включен режим NITE PIX (Ночная съемка).
- Функция баланса белого не действует в режиме EASY.Q (Легкая съемка).
- Чтобы более точно установить баланс белого, выключите цифровую трансфокацию (при необходимости).
- Если после установки вами баланса белого условия освещения изменились, переустановите баланс белого.
- При съемке на открытом воздухе в нормальных условиях обычно можно получить наилучшие результаты, установив для баланса белого режим Авто.

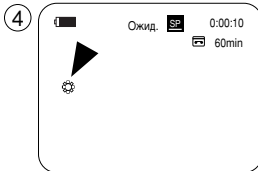
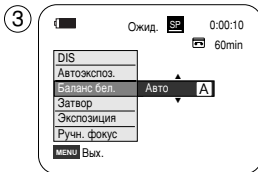
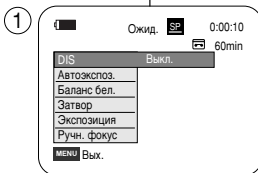

<When the Outdoor option was selected>

## Додаткові можливості при відеозйомці

### Використання меню швидкого доступу: Баланс бел.

- ❖ Меню швидкого доступу використовується для доступу до функцій видеокамери з використанням перемикача меню.
- ❖ Меню швидкого доступу забезпечує більш легкий доступ до меню, які використовуються найчастіше, без використання кнопки MENU.

1. Натисніть на **перемикач меню**.
2. Перемістіть **перемикач меню** ліворуч або праворуч для того, щоб вибрати **Баланс бел.**, потім натисніть на **перемикач меню**.
3. Перемістіть **перемикач меню** ліворуч або праворуч для того, щоб вибрати необхідний режим (**Авто**, **Запомнить**, **Помещ.** або **Вне Помещения**), потім натисніть на **перемикач меню**.
4. Для здійснення виходу натисніть на кнопку **MENU**.

#### [ Примітки ]

- При установці функції NITE PIX в положення Вкл., функція Баланс бел. не працює.
- функція Баланс бел. не працюватиме у режимі EASY.Q (Спрощений режим зйомки).
- Якщо необхідно, відключіть функцію Цифр. Зум для установки більш точного балансу білого.
- При зміні умов освітлення змініть налаштування балансу білого.
- Під час звичайної зйомки на відкритому повітрі використання режиму Авто може дати кращі результати.

## Дополнительные возможности при съемке

### Установка режима цифрового стабилизатора изображения (DIS)

- ✦ Функция DIS работает только в режиме CAMERA.
- ✦ DIS (Цифровой стабилизатор изображения) - это функция, обеспечивающая компенсацию дрожания или движения рук во время выполнения съемки (естественно, в разумных пределах).
- ✦ Она обеспечивает более стабильное изображение, когда вы:
  - Проводите съемку с использованием трансфокации (функция DIS недоступна в режиме цифровой трансфокации)
  - Снимаете небольшой объект крупным планом
  - Выполняете съемку на ходу
  - Снимаете через окно автомобиля

1. Установите выключатель питания в положение **CAMERA**.
2. Установите переключатель режимов в положение **TAPE**. (только VP-D353(i)/D354(i)/D355(i))
3. Нажмите кнопку **MENU**.
  - На экране появляется список меню.
4. Поверните **Переключатель меню** влево или вправо, чтобы выбрать пункт **Камера** и нажмите **Переключатель меню**.
5. Поверните **Переключатель меню** влево или вправо, чтобы выбрать пункт **DIS** и нажмите **Переключатель меню**.
6. Чтобы включить функцию DIS, поверните **Переключатель меню** влево или вправо, чтобы выбрать пункт **Вкл.** и нажмите **Переключатель меню**.
  - Если вы не хотите использовать функцию DIS, установите для нее в меню состояние **Выкл.**
7. Чтобы убрать меню с экрана, нажмите кнопку **MENU**.
  - На экране ЖК-дисплея показывается значок функции DIS (  ).

#### [Примечания]

- В режиме DIS не доступны функции Цифровая трансфокация, COLOR NITE SHUTTER, спецэффекты Кино 16:9, Рельеф2, Рисунок2, Зеркало или Мозаика.
- Когда вы нажимаете кнопку PHOTO при включенной функции DIS, функция DIS на короткое время будет отключена и автоматически вновь начнет действовать после окончания записи фотоснимка.

4



6

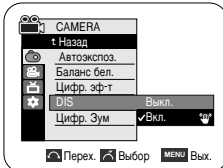

7

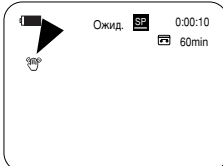

## Додаткові можливості при відеозйомці

### Настройка функції DIS (Цифровий стабілізатор зображення)

- ✦ Функція DIS (Цифровий стабілізатор зображення) працює тільки у режимі CAMERA.
- ✦ Функція DIS (Цифровий стабілізатор зображення) являється функцією, яка компенсує будь-яке тремтіння або рух рук під час зйомки (у розумних межах).
- ✦ Дана функція забезпечує більш стабільне зображення, коли:
  - Зйомка проводиться з використанням трансфокації (функція DIS (Цифровий стабілізатор зображення) недоступна у режимі Цифр. Зум.
  - Зйомка невеликих об'єктів крупним планом.
  - Зйомка під час ходьби.
  - Зйомка через вікно автомобіля.

1. Встановіть перемикач живлення у положення **CAMERA**.
2. Встановіть перемикач режиму у положення **TAPE**. (тільки моделі VP-D353(i)/D354(i)/D355(i))
3. Натисніть на перемикач **MENU**.
  - З'явиться список меню.
4. Перемістіть **перемикач меню** ліворуч або праворуч для того, щоб вибрати **Камера**, потім натисніть на **перемикач меню**.
5. Перемістіть **перемикач меню** ліворуч або праворуч для того, щоб вибрати **DIS (Цифровий стабілізатор зображення)**, потім натисніть на **перемикач меню**.
6. Для активації функції DIS (Цифровий стабілізатор зображення), перемістіть **перемикач меню** ліворуч або праворуч для того, щоб вибрати **Вкл.**, потім натисніть на **перемикач меню**.
  - Якщо Ви не хочете використовувати функцію DIS (Цифровий стабілізатор зображення), установіть меню DIS (Цифровий стабілізатор зображення) у положення **Викл.**
7. Для здійснення виходу натисніть на кнопку **MENU**.
  - На екрані РК-дисплея буде відображено іконку DIS (Цифровий стабілізатор зображення) (  ).

#### [Примітки]

- Функції Цифр. Зум, COLOR NITE SHUTTER (Спрацювання затвору при кольоровій нічній зйомці), Кино 16:9, Рельеф2, Рисунок2, Зеркало або Мозаика в режимі DIS (Цифровий стабілізатор зображення) недоступні.
- При натисканні на кнопку PHOTO (Фото) при включеній функції DIS (Цифровий стабілізатор зображення), функція DIS (Цифровий стабілізатор зображення) на короткий час відключиться і поновить свою роботу після запису фотографії.

## Дополнительные возможности при съемке

### Использование Меню быстрого доступа: DIS

- ❖ Меню быстрого доступа используется для простого доступа к функциям видеокамеры с помощью Переключателя меню.
- ❖ Меню быстрого доступа обеспечивает более удобный доступ к часто используемым меню без использования кнопки MENU.

1. Нажмите **Переключатель меню**.
2. Поверните **Переключатель меню** влево или вправо, чтобы выбрать пункт **DIS**, и нажмите **Переключатель меню**.
3. Поверните **Переключатель меню** влево или вправо, чтобы выбрать пункт **Вкл.** или **Выкл.**, и нажмите **Переключатель меню**.
4. Чтобы убрать меню с экрана, нажмите кнопку **MENU**.

#### [ Примечания ]

- При использовании штатива мы рекомендуем выключить функцию DIS.
- При использовании функции DIS качество изображения может несколько ухудшиться.
- При выборе режима EASY.Q (Легкая съемка) для функции DIS автоматически устанавливается состояние Вкл.

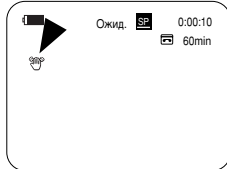
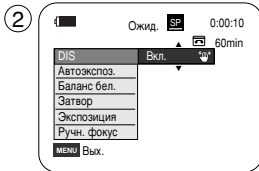
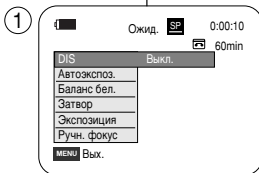

## Додаткові можливості при відеозйомці

### Використання меню швидкого доступу: DIS (Цифровий стабілізатор зображення)

- ❖ Меню швидкого доступу використовується для доступу до функцій відеокамери з використанням перемикача меню.
- ❖ Меню швидкого доступу забезпечує більш легкий доступ до меню, які використовуються найчастіше, без використання кнопки MENU.

1. Натисніть на **перемикач меню**.
2. Перемістіть **перемикач меню** ліворуч або праворуч для того, щоб вибрати **DIS**, потім натисніть на **перемикач меню**.
3. Перемістіть **перемикач меню** ліворуч або праворуч для того, щоб вибрати **Вкл.** або **Выкл.**, потім натисніть на **перемикач меню**.
4. Для здійснення виходу натисніть на кнопку **MENU**.

#### [ Примітки ]

- При використанні штатива ми рекомендуємо Вам відключити функцію DIS (Цифровий стабілізатор зображення).
- Якщо Ви використовуєте функцію DIS (Цифровий стабілізатор зображення) якість зображення може погіршитися.
- Режим EASY.Q (Спрощений режим зйомки) автоматично встановлює функцію DIS (Цифровий стабілізатор зображення) у положення Вкл.

## Дополнительные возможности при съемке

### Режимы программ автоматической экспозиции (Program AE)

- ❖ Функция Автоэкспоз. (Программы АЭ) работает только в режиме CAMERA.
- ❖ Режимы функции Program AE позволяют вам установить скорость затвора и диафрагму, соответствующие типу снимаемой сцены.
- ❖ Это дает вам возможность творчески управлять глубиной резкости.

#### ■ Режим Авто (A)

- Автоматический баланс между объектом съемки и фоном.
- Предназначен для использования в нормальных условиях.
- В зависимости от снимаемой сцены, выдержка затвора автоматически изменяется от 1/50 до 1/250 секунды.

#### ■ Режим Спорт (S)

Предназначен для съемки быстро движущихся людей или объектов.

#### ■ Режим Портрет (P)

- Предназначен для того, чтобы сфокусироваться на объекте съемки, расположенном на переднем плане, оставив фон не в фокусе.
- Режим Портрет наиболее эффективен при съемках на открытом воздухе.
- Выдержка затвора автоматически изменяется от 1/50 до 1/1000 секунды.

#### ■ Режим Прожектор (Q)

Предназначен для правильной экспозиции сцены, в которой освещен только объект съемки, а вся остальная часть сцены не освещена.

#### ■ Режим Песок/Снег (B)

Предназначен для съемки в условиях, когда люди или предметы выглядят темнее фона из-за отражения света от песка или снега.

#### ■ Режим Выс. Скор. (Высокая скорость) (H)

Предназначен для съемки быстро движущихся объектов, таких, как люди, играющие в гольф или теннис.

#### [ Примечания ]

- Когда включен режим NITE PIX (Ночная съемка), функция Программы АЭ не работает.
- Функция Программы АЭ не работает в режиме EASY.Q (Легкая съемка).

## Додаткові можливості при відеозйомці

### Режими функції Program AE (Програмована автоматична експозиція)

- ❖ Функція Автоекспоз. працює тільки у режимі CAMERA.
- ❖ Режим Автоекспоз. дозволяє Вам налаштувати швидкість затвора і діафрагму, які відповідають різним умовам зйомки.
- ❖ Це дає Вам можливість творчо управляти глибиною різкості.

#### ■ Режим Авто (A)

- Автоматичний баланс між об'єктом зйомки і фоном.
- Для використання у нормальних умовах.
- В залежності від сцени, зйомка якої виконується, швидкість спрацювання затвора варіюється від 1/50 до 1/250 на секунду.

#### ■ Режим Спорт (S)

СДЛЯ зйомки людей або об'єктів, які швидко рухаються.

#### ■ Режим Портрет (P)

- Для фокусування на фоні об'єкта, коли фон знаходиться не у фокусі.
- Режим Портрет є самим ефективним при використанні на відкритому повітрі.
- Швидкість спрацювання затвора автоматично варіюється від 1/50 до 1/1000 на секунду.

#### ■ Режим Прожектор (Q)

Призначений для коректної зйомки сцени, у якій освітлено лише об'єкт, у той час, коли інша частина сцени не освітлена.

#### ■ Режим Песок/Снег (B)

Призначений для зйомки в умовах, коли люди чи предмети виглядають темнішими за фон через світло, відбите від піску чи снігу.

#### ■ Режим Выс. Скор. (Висока швидкість затвору) (H)

Для зйомки об'єктів, які швидко рухаються, таких як, наприклад, гравці у гольф або теніс.

#### [ Примітки ]

- При установці функції NITE PIX на Вкл., функція Автоекспоз. не працює.
- Функція Автоекспоз. не працює у режимі EASY.Q (Спрощений режим зйомки).

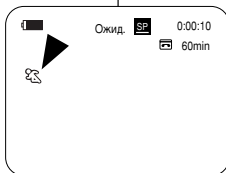

## Дополнительные возможности при съемке

### Установка программы автоматической экспозиции

1. Установите выключатель питания в положение **CAMERA**.
2. Установите переключатель режимов в положение **ТАРЕ**. (только VP-D353(i)/D354(i)/D355(i))
3. Нажмите кнопку **MENU**.
  - На экране появляется список меню.
4. Поверните **Переключатель меню** влево или вправо, чтобы выбрать пункт **Камера** и нажмите **Переключатель меню**.
5. Поверните **Переключатель меню** влево или вправо, чтобы выбрать пункт **Автоэкспоз.** и нажмите **Переключатель меню**.
  - Отобразятся доступные опции.
6. Поверните **Переключатель меню** влево или вправо, чтобы выбрать желаемую программу автоматической экспозиции и нажмите **Переключатель меню**.
7. Чтобы убрать меню с экрана, нажмите кнопку **MENU**.
  - На экране ЖК-дисплея показывается значок выбранного режима.
  - При выборе режима Авто никакого значка не показывается.

### Использование Меню быстрого доступа: Program AE

1. Нажмите **Переключатель меню**.
2. Поверните **Переключатель меню** влево или вправо, чтобы выбрать пункт **Автоэкспоз.** и нажмите **Переключатель меню**.
3. Поверните **Переключатель меню** влево или вправо, чтобы выбрать желаемую программу автоматической экспозиции и нажмите **Переключатель меню**.
4. Чтобы убрать меню с экрана, нажмите кнопку **MENU**.

④

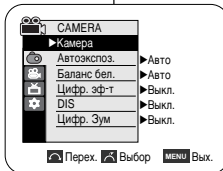

⑥



①

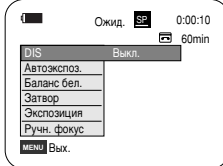

③

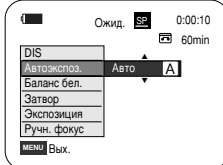

## Додаткові можливості при відеозйомці

### Настройка функций Program AE (Програмована автоматична експозиція)

1. Встановіть перемикач живлення у положення **CAMERA**.
2. Встановіть перемикач режиму у положення **ТАРЕ**. (тільки моделі VP-D353(i)/D354(i)/D355(i))
3. Натисніть на кнопку **MENU**.
  - З'явиться список меню.
4. Перемістіть **перемикач меню** ліворуч або праворуч для того, щоб вибрати **Камера**, потім натисніть на **перемикач меню**.
5. Перемістіть **перемикач меню** ліворуч або праворуч для того, щоб вибрати **Автоекспоз.**, потім натисніть на **перемикач меню**.
  - Доступні можливості вибору зазначені на малюнку.
6. Для вибору необхідної опції функції Автоекспоз., перемістіть **перемикач меню** ліворуч або праворуч, потім натисніть на **перемикач меню**.
7. Для здійснення виходу натисніть на кнопку **MENU**.
  - На екрані РК-дисплея буде відображено іконку вибраного режиму.
  - При виборі режиму Авто, іконки на екрані не відображуються.

### Використання меню швидкого доступу: Program AE

1. Натисніть на **перемикач меню**.
2. Перемістіть **перемикач меню** ліворуч або праворуч для того, щоб вибрати **Автоекспоз.**, потім натисніть на **перемикач меню**.
3. Для вибору необхідної опції функції Автоекспоз., перемістіть **перемикач меню** ліворуч або праворуч, потім натисніть на **перемикач меню**.
4. Для здійснення виходу натисніть на кнопку **MENU**.



## Дополнительные возможности при съемке

### Применение цифровых спецэффектов

- ❖ Функция цифровых спецэффектов работает только в режиме CAMERA.
- ❖ Цифровые спецэффекты позволяют придать снятому вами материалу большую выразительность.
- ❖ Выбирайте нужный цифровой спецэффект в соответствии с объектом съемки и вашим творческим замыслом.
- ❖ Имеется 11 режимов цифровых спецэффектов.

#### 1. Режим Худож

Художественные эффекты при видеозаписи.

#### 2. Режим Мозаика

Этот режим создает эффект мозаичного изображения.

#### 3. Режим Сепия

Этот режим придает изображению красновато-коричневый оттенок.

#### 4. Режим Негатив

Этот режим позволяет обращать цвета изображения и получать негативное изображение.

#### 5. Режим Зеркало

В этом режиме обрезается половина изображения и затем создается эффект зеркального отражения.

#### 6. Режим Черно-Бел

Этот режим делает изображение черно-белым.

#### 7. Режим Рельеф1

Этот режим делает изображение объемным (создает рельефность).

#### 8. Режим Рельеф2

Этот режим делает объемными окружающие области изображения.

#### 9. Режим Рисунок1

Этот режим придает изображению эффект рисунка, сделанного в неярких пастельных тонах.

#### 10. Режим Рисунок2

Этот режим придает эффект рисунка пастелью окружающим областям изображения.

#### 11. Режим Кино 16:9

Выберите для записи изображения, которое будет воспроизводиться на телевизоре с широким экраном Кино 16:9.

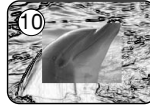
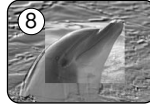
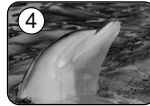
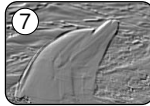
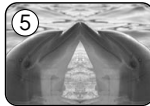

## Додаткові можливості при відеозйомці

### Застосування цифрових ефектів

- ❖ Функція Цифр. еф-т працює тільки у режимі CAMERA.
- ❖ Цифрові ефекти дозволяють надати відзнятому Вами матеріалу більшої виразності.

- ❖ Виберіть відповідний цифровий ефект відповідно до об'єкту зйомки і Вашого творчого задуму.
- ❖ Доступні 11 режимів функції Цифр. еф-т.

#### 1. Режим Худож

Даний режим надає зображенню ефект, який носить назву соляризації.

#### 2. Режим Мозаика

Даний режим надає зображенню ефект мозаїчного зображення.

#### 3. Режим Сепия

Даний режим надає зображенню червонувато-коричневого відтінку.

#### 4. Режим Негатив

Даний режим змінює кольори на протилежні, створюючи негативне зображення.

#### 5. Режим Зеркало

Даний режим розрізає зображення пополам, використовуючи ефект дзеркала.

#### 6. Режим Черно-Бел

Даний режим змінює зображення на черно-білі.

#### 7. Режим Рельеф1

Даний режим створює тривимірний ефект (рельєфність).

#### 8. Режим Рельеф2

Даний режим створює тривимірний ефект (рельєфність) у оточуючій області зображення.

#### 9. Режим Рисунок1

Даний режим застосовує до зображення ефект білого пастельного рисунку.

#### 10. Режим Рисунок2

Даний режим застосовує до оточуючій області зображення ефект білого пастельного рисунку.

#### 11. Режим Кино 16:9

Виберіть даний режим для запису зображення, яке у подальшому відтворюватиметься на широкоформатному телевізорі з відношенням між горизонталлю і вертикаллю екрану 16:9.

**Дополнительные возможности при съемке**      **Додаткові можливості при відеозйомці**

**Выбор спецэффекта**

1. Установите выключатель питания в положение **CAMERA**.
2. Установите переключатель режимов в положение **TAPE**. (только VP-D353(i)/D354(i)/D355(i))
3. Нажмите кнопку **MENU**.
  - На экране появляется список меню.
4. Поверните **Переключатель меню** влево или вправо, чтобы выбрать пункт **Камера** и нажмите **Переключатель меню**.
5. Поверните **Переключатель меню** влево или вправо, чтобы выбрать пункт **Цифр. эф-т** и нажмите **Переключатель меню**.
6. Поверните **Переключатель меню** влево или вправо, чтобы выбрать желаемый режим цифрового спецэффекта и нажмите **Переключатель меню**.
  - ЖК-дисплей устанавливается в выбранный режим.
7. Чтобы убрать меню с экрана, нажмите кнопку **MENU**.

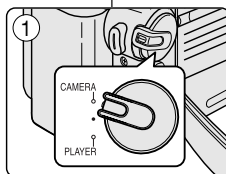

④

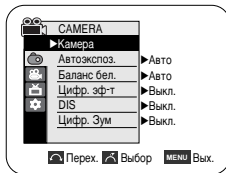

⑥



**Вибір цифрових ефектів**

1. Встановіть перемикач живлення у положення **CAMERA**.
2. Встановіть перемикач режиму у положення **TAPE**. (тільки моделі VP-D353(i)/D354(i)/D355(i))
3. Натисніть на кнопку **MENU**.
  - З'явиться список меню.
4. Перемістіть **перемикач меню** ліворуч або праворуч для того, щоб вибрати **Камера**, потім натисніть на **перемикач меню**.
5. Перемістіть **перемикач меню** ліворуч або праворуч для того, щоб вибрати **Цифр. эф-т**, потім натисніть на **перемикач меню**.
6. Перемістіть **перемикач меню** ліворуч або праворуч для того, щоб вибрати необхідний режим функції Цифр. эф-т, потім натисніть на **перемикач меню**.
  - Режим відображення буде переведено у вибраній режим.
7. Для здійснення виходу натисніть на кнопку **MENU**.

**[Примечания]**

- При использовании функции DIS или COLOR NITE SHUTTER эффекты Рисунок2, Рельеф2, Кино 16:9, Зеркало или Мозаика не доступны.
- Режимы цифровых спецэффектов не доступны при использовании режима EASY.Q (Легкая съемка) или NITE PIX (Ночная съемка).
- Установка режима DIS, EASY.Q или COLOR NITE SHUTTER приводит к отключению режимов спецэффектов Кино 16:9, Рельеф2, Рисунок2, Зеркало или Мозаика.
- Цифровая трансфокация не доступна в режимах спецэффектов Кино 16:9, Рельеф2, Рисунок2, Зеркало или Мозаика.
- При использовании DIS (Цифрового стабилизатора изображения) можно использовать спецэффекты, за исключением Кино 16:9, Рельеф2, Рисунок2, Зеркало или Мозаика.
- Установка режима NITE PIX во время использования цифрового спецэффекта приводит к отключению эффекта, а после отключения режима NITE PIX для цифрового спецэффекта устанавливается состояние Выкл.
- В режиме Кино 16:9 не доступна запись фотоснимка на кассету.

**[Примітки]**

- Режимы Рисунок2, Рельеф2, Кино 16:9, Зеркало або Мosaic недоступні при використанні функцій DIS (Цифровий стабілізатор зображення) або COLOR NITE SHUTTER (Спрощування затвору при кольоровій нічній зйомці).
- Режими функції Цифр. эф-т недоступні при використанні функції EASY.Q (Спрощений режим зйомки) або NITE PIX.
- При установці функцій DIS (Цифровий стабілізатор зображення), EASY.Q (Спрощений режим зйомки) або COLOR NITE SHUTTER (Спрощування затвору при кольоровій нічній зйомці), режими Кино 16:9, Рельеф2, Рисунок2, Зеркало або Мозаика будуть відключені.
- Функція Цифр. Зум недоступна у режимах Кино 16:9, Рельеф2, Рисунок2, Зеркало або Мозаика.
- Режими функції Цифр. эф-т за виключенням режимів Кино 16:9, Рельеф2, Рисунок2, Зеркало або Мозаика будуть доступні при використанні функції DIS (Цифровий стабілізатор зображення).
- Установка функції NITE PIX при використанні функції Цифр. эф-т відключає її, а відключення функції NITE PIX переводить функцію Цифр. эф-т у режим Выкл.
- У режимі Кино 16:9 неможливо виконувати фотозйомку.

## Дополнительные возможности при съемке

### Приближение и удаление объекта съемки с помощью цифрового трансфокатора

- Функция Цифрового Зума доступна только режиме CAMERA.

### Выбор цифровой трансфокации

- Более чем 20-кратная трансфокация обеспечивается цифровым способом, который в сочетании с оптической трансфокацией позволяет обеспечить увеличение до 900х.
- По мере приближения объекта съемки качество изображения может ухудшиться.
- Для обеспечения стабильности изображения при цифровой трансфокации мы рекомендуем вам использовать функцию DIS (Цифровой стабилизатор изображения). (см. стр. 61)

- Установите выключатель питания в положение **CAMERA**.
- Установите переключатель режимов в положение **TAPE**. (только VP-D353(i)/D354(i)/D355(i))
- Нажмите кнопку **MENU**.
  - На экране появляется список меню.
- Поверните **Переключатель меню** влево или вправо, чтобы выбрать пункт **Камера** и нажмите **Переключатель меню**.
- Поверните **Переключатель меню** влево или вправо, чтобы выбрать пункт **Цифр. Зум** и нажмите **Переключатель меню**.
- Поверните **Переключатель меню** влево или вправо, чтобы выбрать желаемый режим трансфокации (**Выкл.**, **100х**, **200х**, **400х** или **900х**) и нажмите **Переключатель меню**.
- Чтобы убрать меню с экрана, нажмите кнопку **MENU**.

### [Примечания]

- При максимальной трансфокации качество изображения может ухудшиться.
- Цифровая трансфокация не доступна при использовании режима DIS, EASY.Q (Легкая съемка), при фотосъемке, при использовании функции COLOR NITE SHUTTER и режимов спецэффектов Кино 16:9, Рельеф2, Рисунок2, Зеркало или Мозаика.
- Когда вы делаете фотоснимок, устанавливаете функцию COLOR NITE SHUTTER, режимы спецэффектов Кино 16:9, Рельеф2, Рисунок2, Зеркало или Мозаика, режим цифровой трансфокации отключается (установленные параметры режима цифровой трансфокации будут сохранены)
- Установка режима DIS или EASY.Q приводит к отключению режима цифровой трансфокации.

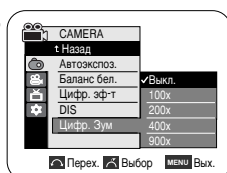
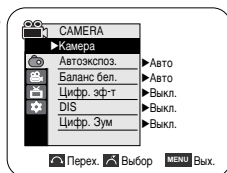
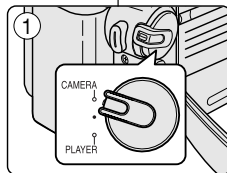

## Додаткові можливості при відеозйомці

### Збільшення і зменшення з допомогою функції Цифр. Зум (Цифрова трансфокація)

- Функція Цифр. Зум працює тільки у режимі CAMERA.

### Вибір цифрової трансфокації

- Більш ніж 20-кратна трансфокація досяється з допомогою цифрових засобів, і досягає 900-кратного значення у поєднанні з оптичною трансфокацією.
- В залежності від ступеню збільшення, яке застосовується до об'єкта, якість зображення може погіршитися.
- Для стабільності зображення ми рекомендуємо використовувати разом з функцією Цифр. Зум функцію DIS (Цифровий стабілізатор зображення). (див. стор. 61)

- Встановіть перемикач живлення у положення **CAMERA**.
- Встановіть перемикач режиму у положення **TAPE**. (тільки моделі VP-D353(i)/D354(i)/D355(i))
- Натисніть на кнопку **MENU**.
  - З'явиться список меню.
- Перемістіть **перемикач меню** ліворуч або праворуч для того, щоб вибрати **Камера**, потім натисніть на **перемикач меню**.
- Перемістіть **перемикач меню** ліворуч або праворуч для того, щоб вибрати **Цифр. Зум**, потім натисніть на **перемикач меню**.
- Перемістіть **перемикач меню** ліворуч або праворуч для того, щоб вибрати необхідний режим трансфокації (**Выкл.**, **100х**, **200х**, **400х** або **900х**), потім натисніть на **перемикач меню**.
- Для здійснення виходу натисніть на кнопку **MENU**.

### [Примітки]

- Використання максимальних ступенів трансфокації може призвести до зниження якості зображення.
- Функція Цифр. Зум недоступна при фотозйомці і застосуванні режимів DIS (Цифровий стабілізатор зображення), EASY.Q (Спрощений режим зйомки), COLOR NITE SHUTTER (Спрацювання затвору при кольоровій нічній зйомці), Кино 16:9, Рельеф2, Рисунок2, Зеркало або Мозаика.
- При фотозйомці і установці режимів COLOR NITE SHUTTER (Спрацювання затвору при кольоровій нічній зйомці), Кино 16:9, Рельеф2, Рисунок2, Зеркало або Мозаика, режим Цифр. Зум буде відключено. (дані режиму Цифр. Зум будуть збережені.)
- При установці режиму (Цифровий стабілізатор зображення) або EASY.Q (Спрощений режим зйомки), режим Цифр. Зум буде відключено.

# Дополнительные возможности при съемке Додаткові можливості при відеозйомці

## Фотосъемка (запись неподвижного изображения)

## Фотозйомка

- ✦ Запись неподвижного изображения работает только в режиме CAMERA.
- 1. Установите выключатель питания в положение **CAMERA**.
- 2. Установите переключатель режимов в положение **TAPE**. (только VP-D353(i)/D354(i)/D355(i))
- 3. Нажмите кнопку **PHOTO**.
  - В течение примерно 6-7 секунд будет записываться неподвижное изображение.
- 4. После записи неподвижного изображения камера вернется в предыдущее состояние.

### Поиск фотоснимка

- ✦ Функция Поиск фотоснимка работает только в режиме PLAYER.
- 1. Установите выключатель питания в положение **PLAYER**.
- 2. Установите переключатель режимов в положение **TAPE**. (только VP-D353(i)/D354(i)/D355(i))
- 3. Нажмите кнопку **MENU**.
  - На экране появляется список меню.
- 4. Поверните **Переключатель меню** влево или вправо, чтобы выбрать пункт **Кассета** и нажмите **Переключатель меню**.
- 5. Поверните **Переключатель меню** влево или вправо, чтобы выбрать пункт **Поиск фото** и нажмите **Переключатель меню**.
- 6. Найдите фотоснимок с помощью кнопок ◀▶ (Перемотка назад/вперед).
  - Во время поиска, процесс поиска фотоснимка отображается на ЖК-дисплее.
  - После завершения поиска видеокамера показывает найденное неподвижное изображение.
- 7. Для выхода из меню нажмите кнопку ■ (СТОП) или **MENU**.

### [Примечания]

- Фотографирование во время видеозаписи не возможно.
- Для фотосъемки вы можете использовать кнопку PHOTO на пульте дистанционного управления. При нажатии кнопки PHOTO на пульте на ленту сразу же записывается неподвижное изображение, снятое в режиме автоматической фокусировки. (только VP-D353(i)/D354(i)/D355(i))
- Если на кассете не записано фотоснимков, она будет полностью перемотана назад или вперед.
- Фотосъемка невозможна во время использования функции **COLOR NITE SHUTTER** или спецэффекта Кино 16:9.
- Во время фотосъемки не доступны функции **DIS**, цифровая трансформация, **COLOR NITE SHUTTER**, цифровые спецэффекты или **Nite Pix** (Ночная съемка).
- Если вы делаете фотоснимок во время использования режима **DIS**, **EASY Q** (Легкая съемка) или цифровой трансформации, текущий режим будет отключен (после того, как фотоснимок сделан, этот режим автоматически будет установлен вновь).

- ✦ Фотозйомка працює тільки у режимі CAMERA.
- 1. Встановіть перемикач живлення у положення **CAMERA**.
- 2. Встановіть перемикач режиму у положення **TAPE**. (тільки моделі VP-D353(i)/D354(i)/D355(i))
- 3. Натисніть на кнопку **PHOTO**.
  - Нерухоме зображення записується протягом 6-7 секунд.
- 4. Після записи фотографії відеокамера повертається у попереднє положення.апаратів.

### Функция Поиск фото

- ✦ Функция Поиск фото працює тільки у режимі PLAYER.
- 1. Встановіть перемикач живлення у положення **PLAYER**.
- 2. Встановіть перемикач режиму у положення **TAPE**. (тільки моделі VP-D353(i)/D354(i)/D355(i))
- 3. Натисніть на кнопку **MENU**.
  - З'явиться список меню.
- 4. Перемістіть **перемикач меню** ліворуч або праворуч для того, щоб вибрати **Кассета**, потім натисніть на **перемикач меню**.
- 5. Перемістіть **перемикач меню** ліворуч або праворуч для того, щоб вибрати **Поиск фото**, потім натисніть на **перемикач меню**.
- 6. Натисніть на кнопки ◀▶ (REW/FF) для того, щоб вибрати фотознімок.
  - Процес пошуку фотознімка відображується під час його виконання на екрані РК-дисплея.
  - Після завершення пошуку на відеокамері відображується нерухоме зображення.
- 7. Для завершення виходу натисніть на кнопку ■ (STOP) або **MENU**.

### [Примітки]

- Фотозйомка під час запису відео неможлива.
- Для фотозйомки Ви можете використовувати кнопку PHOTO на пульті дистанційного управління.
- При натисканні на кнопку PHOTO на пульті дистанційного управління нерухоме зображення буде записане одразу ж з автоматичним фокусуванням. (тільки моделі VP-D353(i)/D354(i)/D355(i))
- Якщо на відеокasetі не записано жодного нерухомого зображення, її буде повністю перемотано назад або вперед.
- Фотозйомка недоступна при використанні режиму **COLOR NITE SHUTTER** (Спрацювання затвору при кольоровій нічній зйомці) або 16:9 Wide.
- При фотозйомці недоступні режими **DIS** (Цифровий стабілізатор зображення), **Цифр. Зум**, **COLOR NITE SHUTTER** (Спрацювання затвору при кольоровій нічній зйомці), **Цифр. зр-т** або **Nite Pix**.
- Фотозйомка при роботі режиму **EASY Q** (Спрощений режим зйомки), (Цифровий стабілізатор зображення) або **Цифр. Зум** відключає поточний режим. (Після того, як буде зроблено фотознімок режим автоматично включиться знову.)

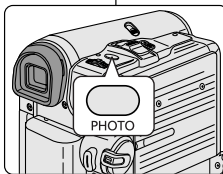

4



6

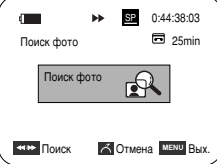
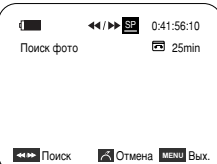

## Воспроизведение

### Просмотр снятой кассеты на экране ЖК-дисплея

- ✦ Функция воспроизведения работает только в режиме PLAYER.
- ✦ Вы можете контролировать воспроизводимое изображение на экране ЖК-дисплея.

1. Установите выключатель питания в положение **PLAYER**.
2. Установите переключатель режимов в положение **TAPE**. (только VP-D353(i)/D354(i)/D355(i))

3. Вставьте в видеокамеру кассету, которую вы хотите просмотреть. (см. стр. 36)

4. Откройте ЖК-дисплей.

- Установите ЖК-дисплей под нужным вам углом и, при необходимости, подстройте яркость или цвет изображения.

5. Нажмите кнопку ◀◀ (Перемотка назад), чтобы перемотать ленту на начало снятого материала.

- Чтобы остановить перемотку, нажмите кнопку ■ (СТОП).

- Когда лента будет перемотана на начало кассеты, видеокамера остановится автоматически.

6. Чтобы начать воспроизведение, нажмите кнопку ▶▶ (ВОСПРОИЗВЕДЕНИЕ/ПАУЗА).

- Вы можете видеть снятый вами материал на экране ЖК-дисплея.

- Чтобы прекратить воспроизведение, нажмите кнопку ■ (СТОП).

### Подстройка яркости/цвета ЖК-дисплея во время воспроизведения

- ✦ Вы можете подстроить яркость/цвет ЖК-дисплея во время воспроизведения.

- ✦ Метод регулировки тот же самый, что и в режиме CAMERA. (см. стр. 32)

#### [Примечания]

- Вы также можете просмотреть изображение на экране телевизора, подсоединив видеокамеру к телевизору или видеоманитовону. (см. стр. 71~72)
- В режиме PLAYER доступны различные функции видеокамеры. (см. стр. 73)
- Вы также можете искать и просматривать неподвижные изображения, записанные на кассету. (см. стр. 68)

## Відтворення

### Відтворення записаної Вами відеокасети на екрані РК-дисплея

- ✦ Функція відтворення працює тільки у режимі PLAYER.
- ✦ Ви можете переглянути відтворюване зображення на екрані РК-дисплея.

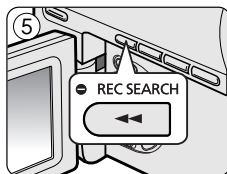
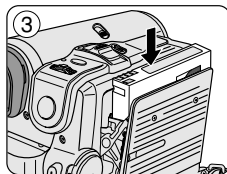
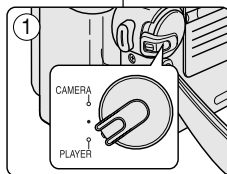

1. Встановіть перемикач живлення у положення **PLAYER**.

2. Встановіть перемикач режиму у положення **TAPE**. (тільки моделі VP-D353(i)/D354(i)/D355(i))

3. Вставте відеокассету, яку Ви хочете переглянути. (див. стор. 36)

4. Відкрийте РК-дисплей.

- Виставте кут РК-дисплея і, якщо це необхідно, настройте яскравість і кольоровість.

5. Натисніть на кнопку ◀◀ (REW) для того, щоб перемотати відеокассету назад до стартової точки.

- Для завершення перемотування назад натисніть на кнопку ■ (STOP).

- Після завершення перемотування назад відеокамера зупиниться автоматично.

6. Натисніть на кнопку ▶▶ (PLAY/STILL) для того, щоб розпочати відтворення.

- Puede ver en la pantalla LCD la imagen grabada.

- Для завершення операції відтворення натисніть на кнопку ■ (STOP).

### Настройка яркости/кольоровости РК-дисплея під час відтворення

- ✦ Ви можете настроїти яскравість/кольоровість РК-дисплея під час відтворення.

- ✦ Метод настройки являється процедурою, аналогічною тій, яка використовується в режимі CAMERA. (див. стор. 32)

#### [Примітки]

- Ви також можете переглядати зображення на екрані телевизора, підключивши відеокамеру до телевизора або видеоманітофона. (див. стор. 71~72)

- В режимі PLAYER доступні різноманітні функції. (див. стор. 73)

- Для пошуку і перегляду нерухомих зображень, записаних на відеокассету. (див. стор. 68)

# Воспроизведение

## Управление звуком, воспроизводимым через динамик

- ❖ Динамик работает только в режиме PLAYER.
- ❖ При использовании для воспроизведения ЖК-дисплея, вы можете прослушивать записанный звук через встроенный в видеокамеру динамик.
  - Чтобы уменьшить громкость или отключить звук при воспроизведении кассеты, проделайте следующее.

1. Установите выключатель питания в положение **PLAYER**.
2. Установите переключатель режимов в положение **TAPE**. (только VP-D353(i)/D354(i)/D355(i))
3. Чтобы начать воспроизведение, нажмите кнопку **▶/||** (ВОСПРОИЗВЕДИТЕ/ПАУЗА).
4. Услышав при воспроизведении записанный звук, отрегулируйте громкость с помощью **Переключателя меню**.
  - На ЖК-дисплее появляется индикатор уровня громкости. Громкость может быть отрегулирована в пределах от 00 до 19 единиц. Если установлена громкость 00, вы не будете слышать звук.
  - Если во время воспроизведения вы закроете ЖК-дисплей, воспроизведение звука через динамик камеры прекратится.

### [Примечания]

- Когда к видеокамере подсоединен Аудио/Видео кабель, вы не можете слушать звук через динамик и не можете регулировать громкость.
- Чтобы услышать звук через динамик, отсоедините Аудио/Видео кабель от гнезда на видеокамере.

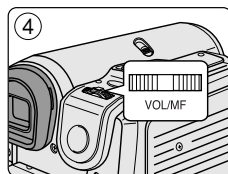
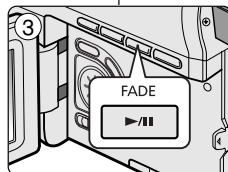

# Відтворення

## Управління звуком з динаміка

- ❖ Динамік працює тільки в режимі PLAYER.
- ❖ При використанні РК-дисплея для відтворення, Ви можете прослуховувати записаний звук з допомогою вбудованого динаміка.
  - При відтворенні відеокасети у відеокамері виконайте наступні кроки для зменшення гучності і відключення звуку.

1. Встановіть перемикач живлення в положення **PLAYER**.
2. Встановіть перемикач режиму у положення **TAPE**. (тільки моделі VP-D353(i)/D354(i)/D355(i))
3. Натисніть на кнопку **▶/||** (PLAY/STILL) для того, щоб розпочати відтворення відеокасети.
4. Коли Ви почуєте звук після того, як розпочнетеся відтворення відеокасети, використовуйте **перемикач меню** для настройки гучності.
  - На екрані РК-дисплея з'явиться індикатор рівня гучності. Рівень гучності знаходиться в діапазоні від 00 до 19 і при установці гучності в положення 00 звук не буде чути.
  - Якщо Ви закриєте РК-дисплей при відтворенні, звук з динаміка не буде чути.

### [Примітки]

- При підключенні аудіо/відео кабелю до відеокамери Ви не почуєте звук з вбудованого динаміка і не зможете настроїти гучність.
- Ви знову почуєте звук після того, як виймете підключений аудіо/відео кабель з гнізда Вашої відеокамери.

## Воспроизведение

### Воспроизведение кассеты

- Функция воспроизведения работает только в режиме PLAYER.

### Просмотр с помощью ЖК-дисплея

- С помощью ЖК-дисплея целесообразно просматривать кассету в автомобиле или вне помещения.

### Просмотр на экране телевизора

- Для того, чтобы можно было воспроизвести кассету, телевизор должен быть совместим с системой цветного телевидения PAL. (см. стр. 114)
- В качестве источника питания для видеокамеры в этом случае рекомендуется использовать блок питания от сети переменного тока.

### Подсоединение к телевизору, имеющему гнезда аудио и видео входов

- Соедините между собой видеокамеру и телевизор с помощью Аудио/Видео кабеля.
  - Разъем желтого цвета: Видео
  - Разъем белого цвета: Аудио (левый канал) - моно
  - Разъем красного цвета: Аудио (правый канал)
 При подключении к монофоническому телевизору, подсоедините разъем желтого цвета (Видео) к видео входу телевизора, а разъем белого цвета (Аудио, левый канал) - к аудио входу телевизора.
  - Вы также можете использовать адаптер SCART (не во всех моделях).
- Установите выключатель питания в положение **PLAYER**.
- Установите переключатель режимов в положение **TAPE**. (только VP-D353(i)/D354(i)/D355(i))
- Включите телевизор и установите его переключатель TV/VIDEO в положение Video.
- Обратитесь к инструкции телевизора или видеомагнитофона.
- Начните воспроизведение кассеты.

### [Примечания]

- Для получения более качественного изображения вы можете использовать кабель S-Video, если на вашем телевизоре есть гнездо для подключения кабеля S-Video.
- Даже при использовании кабеля S-Video, необходимо подключить аудио кабель.
- Если вы подсоедините кабель к гнезду Аудио/Видео видеокамеры, то не будет слышен звук в динамике видеокамеры.
- Если на телевизоре имеется только монофонический вход аудио сигнала, используйте белый разъем аудио кабеля (Аудио, левый канал).

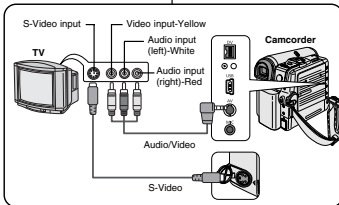

## Відтворення

### Відтворення відеокассети

- Функція відтворення працює тільки у режимі PLAYER.

### Відтворення на екрані РК-дисплея

- Функція відтворення на екрані РК-дисплея стане у пригоді, якщо Вам здобудеться переглянути відеокассету, скажімо, у автомобілі чи на вулиці.

### Відтворення на екрані телевизора

- Для відтворення відеокассети телевізор повинен підтримувати телевізійний формат PAL. (див. стор. 114)
- В ролі джерела живлення для відеокамери ми рекомендуємо використовувати блок живлення від мережі перемінного струму.

### Підключення до телевизора, який має аудио/відео входи

- Підключіть відеокамеру до телевізора з допомогою аудио/відео кабелю.
  - Штекер жовтого кольору: Відео
  - Штекер білого кольору: Аудио (Л) - моно
  - Штекер червоного кольору: Аудио (П) При підключенні до моноанального телевізора підключіть штекер жовтого кольору (Відео) до відеоходу телевізора і штекер білого кольору (Аудио Л) до аудіоходу телевізора.
  - Можна скористатися адаптером SCART.
- Встановіть перемикач живлення у положення **PLAYER**.
- Встановіть перемикач режиму у положення **TAPE**. (тільки моделі VP-D353(i)/D354(i)/D355(i))
- Включіть телевізор і встановіть перемикач TV/VIDEO (ТВ/Відео) на телевізорі у положення Video (Відео).
- Для отримання більш детальної інформації зверніться до довідника користувача до Вашого телевізора.
- Розпочніть відтворення відеокассети.

### [Примітки]

- Ви можете використовувати кабель S-Video для отримання зображення з більш високою якістю у тому випадку, якщо Ваш телевізор має вхід Вхід S-Video.
- Навіть якщо Ви і використовуєте кабель S-Video, Вам необхідно підключити аудіокабель.
- Якщо Ви підключите кабель до Аудио/Відео входу, Ви не будете чути звук з динаміків відеокамери.
- Якщо телевізор має тільки монофонічний аудіо вхід, використовуйте аудіокабель зі штекером білого кольору (Аудио Л).

## Воспроизведение

### Подсоединение видеокамеры к телевизору, у которого нет гнезд аудио и видео входов

- ✦ Вы можете подсоединить вашу видеокамеру к телевизору через видеомагнитофон.
- 1. Соедините камеру и видеомагнитофон с помощью Аудио/Видео кабеля.
  - Разъем желтого цвета: Видео
  - Разъем белого цвета: Аудио (левый канал) - Моно
  - Разъем красного цвета: Аудио (правый канал)
- 2. Подсоедините видеомагнитофон к телевизору.
- 3. Установите выключатель питания в положение **PLAYER**.
- 4. Установите переключатель режимов в положение **TAPE**. (только VP-D353(i)/D354(i)/D355(i))
- 5. Включите телевизор и видеомагнитофон.
  - Установите переключатель входного видеосигнала на видеомагнитофоне в положение Line (Линейный вход).
  - Выберите на телевизоре канал, предназначенный для просмотра сигнала от видеомагнитофона.
- 6. Начните воспроизведение кассеты.

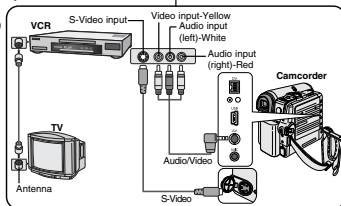

### Воспроизведение

- ✦ Вы можете воспроизвести записанную видеокассету в режиме **PLAYER**.
- 1. Подсоедините видеокамеру к источнику питания и установите выключатель питания в положение **PLAYER**.
- 2. Установите переключатель режимов в положение **TAPE**. (только VP-D353(i)/D354(i)/D355(i))
- 3. Вставьте кассету, которую вы хотите просмотреть.
- 4. С помощью кнопок ◀◀ / ▶▶ (Перемотка назад/вперед) найдите первый эпизод, который вы хотите просмотреть.
- 5. Нажмите кнопку ▶/|| (ВОСПРОИЗВЕДИТЕ/ПАУЗА).
  - Через несколько секунд на экране телевизора появляется записанное вами изображение.
  - Если во время воспроизведения кассета доходит до конца, лента автоматически перематывается назад.

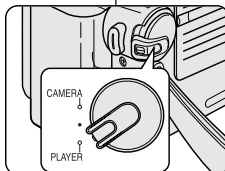

### [Примечания]

- Скорость ленты в режиме воспроизведения (SP/LP) выбирается автоматически.
- Для получения более качественного изображения вы можете использовать кабель S-Video, если на вашем телевизоре есть гнездо для подключения кабеля S-Video.
- Через разъем S-Video передается видеосигнал. Для передачи звука подключите аудио кабели.
- Если на телевизоре имеется только монофонический вход аудио сигнала, используйте белый разъем аудио кабеля (Аудио, левый канал).

## Відтворення

### Підключення до телевізора, який не має аудіо і відео входів

- ✦ Ви можете підключити Вашу відеокамеру до телевізора через відеомагнітофон.
- 1. Підключіть відеокамеру до Вашого відеомагнітофона з допомогою Аудио/Відео кабелю.
  - Штекер жовтого кольору: Відео
  - Штекер білого кольору: Аудио (Л) – моно
  - Штекер червоного кольору: Аудио (П)
- 2. Встановіть перемикач живлення у положення **PLAYER**.
- 3. Підключіть телевізор до відеомагнітофона.
- 4. Встановіть перемикач режиму у положення **TAPE**. (тільки моделі VP-D353(i)/D354(i)/D355(i))
- 5. Включіть телевізор і відеомагнітофон.
  - Встановіть селектор входів на відеомагнітофоні у положення Line (Лінійний).
  - Виберіть канал, зарезервовані для Вашого відеомагнітофона на телевізорі.
- 6. Розпочніть відтворення відеокасети.

### Відтворення

- ✦ Ви можете відтворювати записану відеокасету у режимі **PLAYER**.
- 1. Підключіть джерело живлення і встановіть перемикач живлення у положення **PLAYER**.
- 2. Встановіть перемикач режиму у положення **TAPE**. (тільки моделі VP-D353(i)/D354(i)/D355(i))
- 3. Вставте відеокасету, яку Ви хочете відтворити.
- 4. Використовуючи кнопки ◀◀ / ▶▶ (REW/FF) знайдіть місце, з якого Ви хотіли б розпочати відтворення.
- 5. Натисніть на кнопку ▶/|| (PLAY/STILL).
  - Через декілька секунд записане Вами зображення з'явиться на екрані телевізора.
  - Якщо при відтворенні буде досягнуто кінця відеокасети, відеокасету буде автоматично перемотано назад.

### [Примітки]

- Режим відтворення (SP/LP) буде вибрано автоматично.
- Якщо відеомагнітофон має S-Video, Ви можете використовувати його для отримання більш якісного зображення.
- Через роз'єм S-Video передається лише відеосигнал, тому для того, щоб чути звук також необхідно підключити і аудіокабелі.
- Якщо телевізор має лише монофонічний аудіовхід, використовуйте аудіокабель з білим штекером (Аудио Л).



## Воспроизведение

### Различные функции в режиме PLAYER

- ✦ Эта функция работает только в режиме PLAYER.
- ✦ Кнопки ВОСПРОИЗВЕДИТЕ/ПАУЗА, СТОП, ПЕРЕМОТКА ВПЕРЕД, ПЕРЕМОТКА НАЗАД имеются на корпусе видеокамеры и на пульте дистанционного управления. (только VP-D353(i)/D354(i)/D355(i))
- ✦ Кнопки F.ADV (Покрадровое воспроизведение), X2 (Воспроизведение с удвоенной скоростью) и SLOW (Замедленное воспроизведение) имеют только на пульте дистанционного управления. (только VP-D353(i)/D354(i)/D355(i))
- ✦ Если ваша видеокамера оставлена в режиме Пауза или Замедленное воспроизведение более 3 минут, она автоматически перейдет в режим Стоп, во избежание износа ленты и барабана видеоголовки.

### Пауза при воспроизведении

- Нажмите кнопку ►|| (ВОСПРОИЗВЕДИТЕ/ПАУЗА) во время воспроизведения.
- Чтобы возобновить воспроизведение, вновь нажмите кнопку ►|| (ВОСПРОИЗВЕДИТЕ/ПАУЗА).

### Поиск эпизода (в прямом/обратном направлении)

- Нажмите кнопку ◀▶ (Перемотка назад/вперед) в режиме воспроизведения или паузы. Чтобы вернуться к нормальному воспроизведению, нажмите кнопку ►|| (ВОСПРОИЗВЕДИТЕ/ПАУЗА).
- Нажмите и удерживайте кнопку ◀▶ (Перемотка назад/вперед) в режиме воспроизведения или паузы. Чтобы вернуться к нормальному воспроизведению, отпустите эту кнопку.

### Замедленное воспроизведение (в прямом/обратном направлении) (только VP-D353(i)/D354(i)/D355(i))

- Замедленное воспроизведение в прямом направлении
  - Нажмите кнопку SLOW (Замедленное воспроизведение) на пульте дистанционного управления во время воспроизведения.
  - Чтобы вернуться к нормальному воспроизведению, нажмите кнопку ►|| (ВОСПРОИЗВЕДИТЕ/ПАУЗА).
- Замедленное воспроизведение в обратном направлении
  - Нажмите кнопку ◀ (-) во время замедленного воспроизведения в прямом направлении.
  - Чтобы вернуться к замедленному воспроизведению в прямом направлении, нажмите кнопку ▶ (+).
  - Чтобы вернуться к нормальному воспроизведению, нажмите кнопку ►|| (ВОСПРОИЗВЕДИТЕ/ПАУЗА).

## Відтворення

### Різні функції при роботі в режимі PLAYER

- ✦ Дана функція працює тільки у режимі PLAYER.
- ✦ Кнопки PLAY (Відтворення), STILL (Пауза), STOP (Стоп), FWD (Перемотування вперед), REW (Перемотування назад) розташовані на видеокамері і на пульті дистанційного управління. (тільки моделі VP-D353(i)/D354(i)/D355(i))
- ✦ Кнопки F.ADV (Покрадровий перегляд), X2 (2-кратне прискорення), SLOW (Уповільнення) розташовані тільки на пульті дистанційного управління. (тільки моделі VP-D353(i)/D354(i)/D355(i))
- ✦ Для запобігання зношуванню відеокасети і барабанів видео головок Ваша видеокамера автоматично припиняє роботу якщо вона знаходиться у режимі паузи або уповільненого відтворення протягом більш, ніж 3 хвилини.

### Пауза при відтворенні

- Натисніть на кнопку ►|| (PLAY/STILL) під час відтворення.
- Для поновлення відтворення натисніть на кнопку ►|| (PLAY/STILL).

### Пошук зображення (Назад/Вперед)

- Знаходячись у режимі відтворення або паузи натисніть на кнопки ◀▶ (REW/FF) (Перемотування вперед). Для повернення до нормального відтворення натисніть на кнопку ►|| (PLAY/STILL).
- Продовжіть натискати на кнопки ◀▶ (REW/FF) знаходячись у режимі відтворення або паузи. Для повернення до нормального відтворення відпустіть кнопку.

### Уповільнене відтворення (Вперед/Назад) (тільки моделі VP-D353(i)/D354(i)/D355(i))

- Уповільнене відтворення вперед
  - Під час відтворення натисніть на кнопку SLOW (Уповільнення) на пульті дистанційного управління.
  - Для повернення до нормального відтворення натисніть на кнопку ►|| (PLAY/STILL).
- Уповільнене відтворення назад
  - Натисніть на кнопку ◀ (-) під час уповільненого відтворення вперед.
  - Для поновлення уповільненого відтворення вперед натисніть на кнопку ▶ (+).
  - Для повернення до нормального відтворення натисніть на кнопку ►|| (PLAY/STILL).

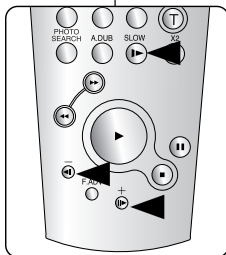
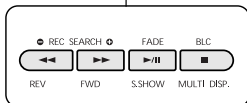

(VP-D353(i)/D354(i)/D355(i) only)

## Воспроизведение

**Покадровый просмотр (воспроизведение изображения кадр за кадром) (только VP-D353(i)/D354(i)/D355(i))**

- В режиме паузы нажмите кнопку **F.ADV (Покадровое воспроизведение)** на пульте дистанционного управления.
  - Эпизод воспроизводится кадр за кадром при каждом нажатии вами кнопки **F.ADV**.
  - Функция F.ADV работает только в режиме паузы.
- Чтобы вернуться к нормальному воспроизведению, нажмите кнопку **▶/II (ВОСПРОИЗВЕДИТЕ/ПАУЗА)**.
  - Покадровое воспроизведение в прямом направлении В режиме паузы нажмите кнопку **F.ADV** на пульте дистанционного управления.
  - Покадровое воспроизведение в обратном направлении Чтобы изменить направление покадрового воспроизведения, нажмите кнопку **◀/I (-)** на пульте дистанционного управления. Нажмите кнопку **F.ADV** на пульте дистанционного управления.

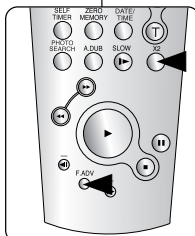

(VP-D353(i)/D354(i)/D355(i) only)

**Воспроизведение с удвоенной скоростью (в прямом/обратном направлении) (только VP-D353(i)/D354(i)/D355(i))**

- Воспроизведение с удвоенной скоростью в прямом направлении
  - Во время воспроизведения нажмите кнопку **X2 (Воспроизведение с удвоенной скоростью)** на пульте дистанционного управления.
  - Чтобы вернуться к нормальному воспроизведению, нажмите кнопку **▶/II (ВОСПРОИЗВЕДИТЕ/ПАУЗА)**.
- Воспроизведение с удвоенной скоростью в обратном направлении
  - Нажмите кнопку **◀/I (-)** во время воспроизведения с удвоенной скоростью в прямом направлении.
  - Чтобы вернуться к нормальному воспроизведению, нажмите кнопку **▶/II (ВОСПРОИЗВЕДИТЕ/ПАУЗА)**.

**Воспроизведение в обратном направлении (только VP-D353(i)/D354(i)/D355(i))**

- Для воспроизведения в обратном направлении с нормальной скоростью, нажмите кнопку **◀/I (-)** во время нормального воспроизведения в прямом направлении.
- Чтобы вернуться к нормальному воспроизведению в прямом направлении, нажмите кнопку **▶/II (ВОСПРОИЗВЕДИТЕ/ПАУЗА)** или кнопку **▶▶ (+)**.

### [Примечания]

- Во время воспроизведения в некоторых режимах на экране может появляться мозаичный шум. Мозаичный шум может возникать при воспроизведении записанных в режиме LP кассет с использованием различных функций воспроизведения.
- Звук будет слышен только при нормальном воспроизведении в режиме SP или LP.

## Відтворення

**Функція Frame Advance (Покадрове відтворення) (тільки моделі VP-D353(i)/D354(i)/D355(i))**

- В режимі паузи натисніть на кнопку **F.ADV** на пульті дистанційного управління.
  - Кожного разу при натисканні на кнопку **F.ADV** відео відтворюється кадр за кадром.
  - Функція F.ADV працює тільки у режимі паузи.
- Для повернення до нормального відтворення натисніть на кнопку **▶/II (PLAY/STILL)**.
  - Покадрове відтворення вперед В режимі паузи натисніть на кнопку **F.ADV** на пульті дистанційного управління.
  - Покадрове відтворення назад Натисніть на кнопку **◀/I (-)** на пульті дистанційного управління для зміни напрямку у режимі F.ADV. Натисніть кнопку **F.ADV** на пульті ДК.

**Натисніть на кнопку F.ADV (Покадрове відтворення) на пульті дистанційного управління. (тільки моделі VP-D353(i)/D354(i)/D355(i))**

- Відтворення з подвійною швидкістю вперед
  - Під час відтворення натисніть на кнопку **X2 (Відтворення з подвійною швидкістю)**.
  - Для повернення до нормального відтворення натисніть на кнопку **▶/II (PLAY/STILL)**.
- Відтворення з dvoхкратною швидкістю назад
  - Натисніть на кнопку **◀/I (-)** під час відтворення з подвійною швидкістю вперед.
  - Для повернення до нормального відтворення натисніть на кнопку **▶/II (PLAY/STILL)**.

**Відтворення у зворотному напрямку (тільки моделі VP-D353(i)/D354(i)/D355(i))**

- Для відтворення у зворотному напрямку з нормальною швидкістю, натисніть на кнопку **◀/I (-)** під час нормального відтворення.
- Натисніть на кнопку **▶/II (PLAY/STILL)** або **▶▶ (+)** для повернення до режиму нормального відтворення.

### [Примітки]

- При застосуванні одного з багатьох режимів відтворення можливе виникнення мозаїчного шуму. Викривлення або мозаїчний шум можуть виникнути при відтворенні відеокасет, записаних у режимі LP, які містять багато функцій відтворення.
- Звук буде чути лише під час нормального відтворення у режимі SP або LP.

## Воспроизведение

### Увеличение изображения во время воспроизведения (PB ZOOM)

- ✦ Функция увеличения при воспроизведении работает только в режиме PLAYER.
  - ✦ Функция увеличения при воспроизведении дает возможность увеличивать воспроизводящееся с ленты подвижное или неподвижное изображение.
1. Подсоедините видеокамеру к источнику питания и установите выключатель питания в положение **PLAYER**.
  2. Установите переключатель режимов в положение **TAPE**. (только VP-D353(i)/D354(i)/D355(i))
  3. В режиме воспроизведения или паузы нажмите кнопку **PB ZOOM** (Увеличение при воспроизведении).
  4. Изображение увеличивается, начиная от центра изображения.
  5. Вы можете устанавливать коэффициент увеличения изображения в диапазоне от **1.2x** до **8.0x**, перемещая рычажок трансфокации.
    - Коэффициент увеличения не показывается на экране.
  6. Чтобы отменить функцию увеличения при воспроизведении, нажмите кнопку **PB ZOOM** или **■ (СТОП)**.

#### [Примечания]

- Функция PB ZOOM увеличивает только центральную часть изображения на экране.
- Вы не можете использовать функцию увеличения при воспроизведении для изображений, которые поступают на видеокамеру от внешнего источника сигнала.
- Вы не можете использовать функцию увеличения при воспроизведении для изображений, которые импортируются из ПК через порт DV вашей видеокамеры.
- Изображения, увеличенные с использованием функции PB ZOOM, нельзя экспортировать в ПК.
- Во время использования функции PB ZOOM экранная информация не будет показываться на экране ЖК-дисплея. Чтобы увидеть экранную информацию, один раз нажмите кнопку PB ZOOM, чтобы отключить функцию увеличения при воспроизведении или нажмите кнопку **■ (СТОП)**, чтобы прекратить воспроизведение.

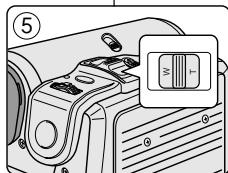
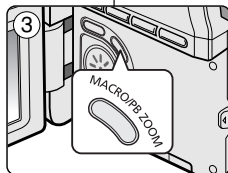

## Відтворення

### Використання функції PB ZOOM (Трансфокація при відтворенні)

- ✦ Функція PB ZOOM працює у режимі PLAYER.
  - ✦ Функція PB ZOOM дозволяє Вам збільшувати при відтворенні відео- або фотозображення.
1. Встановіть перемикач живлення у положення **PLAYER**.
  2. Встановіть перемикач режиму у положення **TAPE**. (тільки моделі VP-D353(i)/D354(i)/D355(i))
  3. Натисніть на кнопку **PB ZOOM** в режимі відтворення або в режимі паузи.
  4. Зображення збільшується, починаючи з центру зображення.
  5. Використовуючи важелець регулятора трансфокації Ви можете застосувати збільшення від **1.2-кратного** до **8.0-кратного**.
    - Коэффициент масштабування не відображується на екрані.
  6. Для скасування функції PB ZOOM натисніть на кнопку **PB ZOOM** (Трансфокація при відтворенні) або **■ (СТОП)**.

#### [Примітки]

- Функція PB ZOOM збільшує тільки центр екрану.
- Ви не можете застосувати функцію PB ZOOM до зображень, які імпортуються з зовнішнього відеоджерела.
- Зображення, до якого було застосовано функцію PB ZOOM, не може бути імпортоване на Ваш ПК через гніздо DV відеокамери.
- Зображення, до яких було застосовано функцію PB ZOOM не можуть бути імпортовані на ПК.
- При роботі функції PB ZOOM екранне меню не буде відображатися на екрані РК-дисплея. Для відображення екранного меню, один раз натисніть на кнопку PB ZOOM для того, щоб припинити роботу функції PB ZOOM, або натисніть на кнопку **■ (СТОП)** для припинення відтворення.

## Воспроизведение

### AV вход/выход (AV In/Out) (только VP-D351i/D352i/D353i/D354i/D355i)

- Функция AV вход/выход работает только в режиме PLAYER.
- Настройки функции AV вход/выход позволяют вам записывать сигнал от внешних источников и выводить его на экран ЖК-дисплея. Вы также можете направлять видеозаписи или неподвижные изображения с видеокамеры на внешние устройства для записи или воспроизведения.

- Подсоедините видеокамеру к видеомagneтoфону или телевизору с помощью Аудио/Видео кабеля. (см. стр. 71-72)
- Установите переключатель режимов в положение **TAPE**. (только VP-D353i/D354i/355i)
- Установите выключатель питания в положение **PLAYER**.
- Включите видеомagneтoфон или телевизор.
- Вставьте чистую кассету со снятой защитой от записи в видеокамеру.
  - Если Вы хотите выполнять запись с подсоединенного видеомagneтoфона, вставьте в видеомagneтoфон записанную кассету VHS.

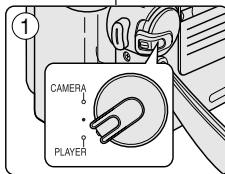

- Нажмите кнопку **MENU**.
  - На экране появляется список меню.
- Поверните **Переключатель меню** влево или вправо, чтобы выбрать пункт **Запись** и нажмите **Переключатель меню**.
- Поверните **Переключатель меню** влево или вправо, чтобы выбрать пункт **AV Вход/Вых** и нажмите **Переключатель меню**.
- Поверните **Переключатель меню** влево или вправо, чтобы выбрать пункт **Вход** и нажмите **Переключатель меню**.
  - Если Вы хотите просмотреть изображение с видеокамеры на экране телевизора, выберите в подменю AV Вход/Вых пункт **Выход**.
- Чтобы убрать меню с экрана, нажмите кнопку **MENU**.
  - Нажмите кнопку **Пуск/Стоп**, чтобы установить видеокамеру в режим **ПАУЗЫ ПРИ ЗАПИСИ**.
    - На экране ЖК-дисплея появится сообщение **Пауза**.
  - Выберите телепередачу или включите воспроизведение кассеты VHS.
  - Нажмите кнопку **Пуск/Стоп**, чтобы начать запись.
    - Если Вы хотите на некоторое время приостановить запись, вновь нажмите кнопку **Пуск/Стоп**.
  - Чтобы остановить запись, нажмите кнопку **(СТОП)**.

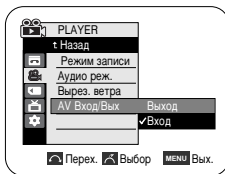
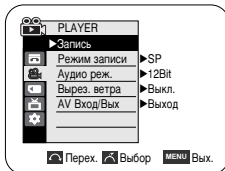

**[Примечание]**  
При записи изображений, воспроизводимых на аналоговом видеомagneтoфоне со скоростью отличающейся от нормальной (например, воспроизводимых с более чем удвоенной скоростью или с замедленной скоростью), на видеокамере будет показываться только серое изображение.

## Відтворення

### Функція AV Вхід/Вих(тільки моделі VP-D351i/D352i/D353i/D354i/D355i)

- Функція AV Вхід/Вих працює тільки у режимі PLAYER.
- Налаштувавши аудіо/відео вхід/вихід Ви зможете записувати сигнал з зовнішніх джерел і відображувати його на екрані РК-дисплея. Також, Ви можете передавати свої відео- або фотозображення на зовнішні пристрої для запису або відтворення.

- Підключіть відеокамеру до Вашого видеомagneтoфона або телевизора з допомогою Аудио/Видео кабелю. (Див. стр. 71-72)
- Установіть перемикач режиму у положення **TAPE**. (тільки моделі VP-D353i/D354i/355i)
- Установіть перемикач живлення у положення **PLAYER**.
- Включіть видеомagneтoфон або телевизор.
- Вставте чисту відеокасету з закритим захисним упором у відеокамеру.
  - Якщо Ви хочете виконати запис з підключеного видеомagneтoфона, вставте у видеомagneтoфон записану VHS-відеокасету.
- Натисніть на кнопку **MENU**.
  - З'явиться список меню.
- Перемістіть **перемикач меню** ліворуч або праворуч для того, щоб вибрати **Запис**, потім натисніть на **перемикач меню**.
- Перемістіть **перемикач меню** ліворуч або праворуч для того, щоб вибрати **AV Вхід/Вих**, потім натисніть на **перемикач меню**.
- Перемістіть **перемикач меню** ліворуч або праворуч для того, щоб вибрати **Вход**, потім натисніть на **перемикач меню**.
  - Якщо Ви хочете переглядати зображення з відеокамери на телевизорі, встановіть меню AV Вхід/Вих у положення **Выход**.
- Для здійснення виходу натисніть на кнопку **MENU**.
  - Натисніть на кнопку **Start/Stop (Старт/Стоп)** для того, щоб встановити відеокамеру у режим **REC PAUSE**.
    - На екрані РК-дисплея з'явиться повідомлення **Пауза**.
  - Виберіть телевізійну програму або розпочніть відтворення VHS-відеокасети.
  - Натисніть на кнопку **Start/Stop (Старт/Стоп)** для того, щоб розпочати запис.
    - Якщо під час запису Ви хочете зробити паузу, знову натисніть на кнопку **Start/Stop (Старт/Стоп)**.
  - Для того, щоб припинити записування, натисніть на кнопку **(STOP)**.

**[Примітка]**  
При записуванні зображення, відтворюваного на аналоговому видеомagneтoфоні, якщо воно відтворюється не з нормальною швидкістю, (наприклад, з більш ніж подвійною швидкістю або при уповільнену відтворенні), на відеокамері з'явиться лише сіре зображення.

## Воспроизведение

## Відтворення

### Наложение звукового сопровождения (только VP-D353(i)/D354(i)/D355(i))

### Функція Audio Dubbing (тільки моделі VP-D353(i)/D354(i)/D355(i))

- ❖ Функция Наложение звукового сопровождения работает только в режиме PLAYER.
- ❖ Вы не можете наложить звуковое сопровождение на кассету, которая была записана в режиме LP (Замедленная скорость) или в 16-битовом режиме записи звукового сопровождения.
- ❖ Вы можете добавить звуковую дорожку к оригинальному звуковому сопровождению на записанной кассете, если она была записана в режиме SP с 12-битным режимом звукового сопровождения.
- ❖ Используйте для этого встроенный микрофон, внешний микрофон (покупается отдельно) или другое аудио оборудование.
- ❖ При этом оригинальное звуковое сопровождение не стирается.

- ❖ Функція Audio Dubbing (Дублювання звукового супроводу) працює тільки у режимі PLAYER.
- ❖ Ви не можете дублювати звуковий супровід на попередньо записаній відеокасеті у режимі LP або 16-бітному режимі.
- ❖ Ви можете додати звукове супроводження до оригінального звукового запису на попередньо записаній відеокасеті, записаного у режимі SP з 12-бітним звуком.
- ❖ Використуйте внутрішній або зовнішній мікрофон (не входить до комплекту поставки) або інше звукове обладнання.
- ❖ Оригінальний звуковий запис не буде стертий.

### Наложение звука

1. Установите выключатель питания в положение **PLAYER**.
  - Если вы хотите использовать внешний микрофон, подсоедините его к гнезду для подключения внешнего микрофона на корпусе камеры.
2. Установите переключатель режимов в положение **TAPE**.
3. Нажмите кнопку **▶/II** (ВОСПРОИЗВЕДИТЕ/ПАУЗА) и найдите начало и конец сцены, на которую вы собираетесь наложить звук.
4. Нажмите кнопку **▶/II** (ВОСПРОИЗВЕДИТЕ/ПАУЗА), чтобы приостановить воспроизведение в начале сцены.
5. Нажмите кнопку **A.DUB** (Наложение звукового сопровождения) на пульте дистанционного управления.
  - На ЖК-дисплее появится значок режима наложения звукового сопровождения (  ).
  - Камера готова к наложению звукового сопровождения.
6. Чтобы начать наложение звука, нажмите кнопку **▶/II** (ВОСПРОИЗВЕДИТЕ/ПАУЗА). Когда вы хотите остановить наложение звука, нажмите кнопку **■** (СТОП).

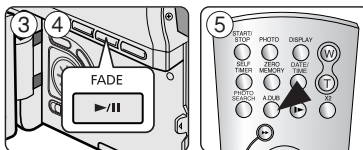
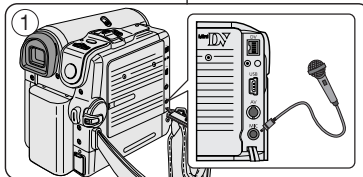

### [ Примечания ]

- Вы не можете наложить звуковое сопровождение при воспроизведении кассеты, защищенной от записи.
- Чтобы использовать внешний микрофон или внешний источник звука, подсоедините микрофон к гнезду для внешнего микрофона или используйте Аудио/Видео кабель для подсоединения к внешнему источнику звука.
- Чтобы наложить звуковое сопровождение от внешнего источника звука, установите для функции AV Вход/Вых состояние AV Вход (только VP-D353(i)/D354(i)/D355(i)) (см. стр. 76)

### Дублювання звукового супроводу

1. Встановіть перемикач живлення у положення **PLAYER**.
  - Якщо Ви хочете використовувати зовнішній мікрофон, підключіть мікрофон до зовнішнього входу для мікрофона на відеокамері.
2. Встановіть перемикач режиму у положення **TAPE**.
3. Натисніть на кнопку **▶/II** (PLAY/STILL) і знайдіть початок і кінець сцени, яку Ви хочете дублювати.
4. Натисніть на кнопку **▶/II** (PLAY/STILL) для того, щоб призупинити відтворення на початку сцени.
5. Натисніть на кнопку **A.DUB** на пульті дистанційного управління.
  - На екрані РК-дисплея буде відображено іконку функції Audio Dubbing (Дублювання звукового супроводу) (  ).
  - Відеокамера готова для дублювання звукового супроводу.
6. Натисніть на кнопку **▶/II** (PLAY/STILL) для того, щоб розпочати дублювання.
  - Натисніть на кнопку **■** (STOP) для того, щоб припинити дублювання.

### [ Примітки ]

- Ви не можете використовувати функцію Audio Dubbing (Дублювання звукового супроводу) при відтворенні відеокасети, захищеної від запису.
- Для використання зовнішнього мікрофона або джерела звукового сигналу підключіть мікрофон до гнізда мікрофона або використовуйте аудіо/відео кабель для підключення входу зовнішнього джерела звукового сигналу.
- Для дублювання з зовнішнього джерела звукового сигналу встановіть функцію AV Вхід/Вих на In. (тільки моделі VP-D353(i)/D354(i)/D355(i)) (див. стор. 76)

## Воспроизведение

### Прослушивание наложенного звукового сопровождения

1. Установите выключатель питания в положение **PLAYER**.
2. Установите переключатель режимов в положение **TAPE**. (только VP-D353(i)/D354(i)/D355(i))
3. Вставьте в видеокамеру кассету с наложенным звуковым сопровождением и нажмите кнопку **MENU**.
4. Поверните **Переключатель меню** влево или вправо, чтобы выбрать пункт **Кассета** и нажмите **Переключатель меню**.
5. Поверните **Переключатель меню** влево или вправо, чтобы выбрать пункт **Выбор звука** и нажмите **Переключатель меню**.
6. Поверните **Переключатель меню** влево или вправо, чтобы выбрать канал воспроизводимого звукового сопровождения и нажмите **Переключатель меню**.
  - Звук(1): Воспроизведение оригинальной фонограммы.
  - Звук(2): Воспроизведение наложенного звука.
  - Микш(1+2): Одновременное воспроизведение сигналов из каналов Звук(1) и Звук(2), микшированных с одинаковым уровнем.
7. Чтобы убрать меню с экрана, нажмите кнопку **MENU**.
8. Нажмите кнопку **▶/||** (ВОСПРОИЗВЕДИТЕ/ПАУЗА) для воспроизведения кассеты с наложенным звуком.

**[ Примечание ]**

При воспроизведении наложенного звука (режим Звук(2) или MIX), возможна потеря качества звука.

## Відтворення

### Відтворення дубльованого звукового супроводу

1. Встановіть перемикач живлення у положення **PLAYER**.
2. Встановіть перемикач режиму у положення **TAPE**. (тільки моделі VP-D353(i)/D354(i)/D355(i))
3. Вставте відеокассету, на яку виконувалося дублювання звуку і натисніть на кнопку **MENU**.
4. Перемістіть **перемикач меню** ліворуч або праворуч для того, щоб вибрати **Кассета**, потім натисніть на **перемикач меню**.
5. Перемістіть **перемикач меню** ліворуч або праворуч для того, щоб вибрати **Выбор звука**, потім натисніть на **перемикач меню**.
6. Перемістіть **перемикач меню** ліворуч або праворуч для вибору каналу для відтворення звуку, потім натисніть на **перемикач меню**.
  - Звук[1]: відтворення оригінального звукового сигналу.
  - Звук[2]: відтворення дубльованого звукового сигналу.
  - Микш[1+2]: відтворення в однаковій мірі змішаного звуку з каналів sound1 і 2.
7. Для здійснення виходу натисніть на кнопку **MENU**.
8. Натисніть кнопку **▶/||** (PLAY/STILL) для відтворення кассети з накладним звуком.

**[ Примітка ]**

При відтворюванні доданого звукового супроводу (режим Звук 2 або Микш), Ви можете відчути втрату якості звучання.

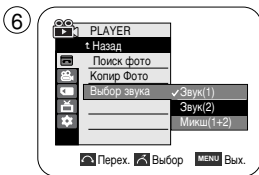

## Передача данных через порт IEEE1394

### Передача данных стандарта DV с использованием соединения через порт IEEE1394 (i.LINK)

#### Соединение с DV-устройством (DVD-рекордером, видеокамерой и т.п.)

- Соединение с другой аппаратурой стандарта DV. Подключиться к оборудованию стандарта DV довольно просто. Если у изделия имеется DV-порт, вы можете передавать данные, подключившись к DV-порту с помощью соответствующего кабеля. **!!! Будьте осторожны, так как имеется два типа портов DV (4-контактный, 6-контактный). Эта видеокамера имеет 4-контактный разъем.**
- При соединении через порт для цифрового сигнала, видео и аудио сигналы передаются в цифровой форме, что обеспечивает высокое качество изображения.

#### Соединение с ПК

- Если вы хотите передать данные на компьютер, вы должны дополнительно установить в компьютер плату расширения для интерфейса IEEE1394 (покупается отдельно).
- Частота смены кадров при преобразовании видеосигнала в формат для записи на жесткий диск зависит от производительности компьютера.

#### [Примечания]

- При передаче данных с этой видеокамеры на другое DV-устройство, некоторые функции могут не работать. В этом случае заново подсоедините кабель DV или выключите и вновь включите питание.
- При передаче данных с камеры на ПК действуют только кнопки управления для режима M.PLAYER.
- Не используйте видеокамеру для съемки во время передачи данных через порт IEEE1394, так как это приведет к прекращению передачи данных через порт IEEE1394.
- Не подсоединяйте видеокамеру к ПК, используя одновременно кабели DV и USB. Это может привести к сбоям в работе.
- Даже если компьютер соответствует рекомендованной ниже конфигурации, не гарантируется его совместная работа с видеокамерой.
- Кабель для интерфейса IEEE1394 (кабель DV) приобретается отдельно.
- Программное обеспечение для захвата видео и видеомонтажа имеется в продаже.
- Большинство настольных ПК с портом DV оборудовано 6-контактным разъемом. В таком случае для соединения требуется кабель 6 контактов/4 контакта.
- Большинство ноутбуков и портативных компьютеров с портом DV оборудовано 4-контактным разъемом. Используйте для соединения кабель 4 контакта/4 контакта.
- Функции DIS и COLOR NITE SHUTTER не доступны в момент подключения по DV (IEEE1394).
- При подключении видеокамеры по DV (IEEE1394), функции DIS и COLOR NITE SHUTTER будут отключены.

## Передача данных через порт IEEE1394

### Передача данных стандарту DV з використанням з'єднання через порт IEEE1394 (i.LINK)

#### Підключення до DV-пристрою (DVD-рекордер, відеокамера і т.п.)

- Підключення до інших пристроїв стандарту DV. Стандартне DV-з'єднання доволі просте. Якщо пристрій має DV-порт, Ви можете передавати дані, підключившись до DV-порта, використовуючи відповідний кабель. **!!! Будьте обережні, оскільки існує два типи DV-портів, (4-контактний, 6-контактний). Ця відеокамера має 4-контактний роз'єм.**
- При з'єднанні через порт для цифрового сигналу відео і аудіо сигнали передаються у цифровій формі, що дозволяє передавати зображення з високою якістю.

#### Підключення до ПК

- Якщо Ви хочете передати дані на ПК, Вам необхідно встановити на ПК плату розширення для інтерфейсу IEEE1394. (не входить у комплект поставки)
- Частота зміни кадрів для захвату відеосигналу залежить від потужності ПК.

#### [Примітки]

- При передачі даних на інший DV-пристрій деякі функції можуть не працювати. Якщо це трапилось, будь-ласка, заново приєднайте DV-кабель або **ВИКЛЮЧИТЬ** і знову **ВКЛЮЧИТЬ** живлення.
- При передачі даних з відеокамери на ПК, в режимі M.PLAYER функціональні кнопки ПК не працюють.
- Не використовуйте одночасно відеокамеру і підключення через IEEE1394, оскільки це призведе до виключення підключення через IEEE1394.
- Не підключайте відеокамеру до ПК використовуючи як DV-, так і USB-кабелі. Це може призвести до неправильної роботи.
- Правильна робота для всіх комп'ютерів, які відповідають наведеним нижче системним вимогам, не гарантована.
- Кабель IEEE1394 (DV-кабель) продается окремо.
- На ринку доступне програмне забезпечення для захвату відео.
- Більшість ПК, в яких є DV-порт, мають 6-контактний роз'єм. У цьому випадку необхідно придбати перехідний кабель з 6-контактним роз'ємом з одного боку і 4-контактним роз'ємом з другого боку для утворення з'єднання з ними.
- Більшість ноутбуків і переносних комп'ютерів, в яких є DV-порт, мають 4-контактний роз'єм. Для з'єднання використовуйте кабель з 4-контактними роз'ємами з обох боків.
- DIS та COLOR NITE SHUTTER недоступні в режимі DV (IEEE1394)
- Якщо режим DV (IEEE1394) включений, DIS та COLOR NITE SHUTTER будуть вимкнуті.

## Передача данных через порт IEEE1394

### Системные требования

- Процессор: Мощнее, чем Intel® Pentium III™ 450 МГц или совместимый
- Операционная система: Windows® 98SE, ME, XP, Mac OS (9.1 ~ 10.2)
- Основная память: ОЗУ более 64 Мбайт
- Плата расширения для интерфейса IEEE1394 или встроенный интерфейс IEEE1394

### Запись с помощью соединительного кабеля DV (только VP-D351i/D352i/D353i/D354i/D355i)

1. Установите выключатель питания в положение **PLAYER**.
2. Установите переключатель режимов в положение **TAPE**. (только VP-D353i/D354i/D355i)
3. Подсоедините кабель DV (покупается отдельно) к порту DV видеокамеры и к порту DV другого DV-устройства.
  - Убедитесь в том, что на дисплее появился значок **DV**.
4. Нажмите кнопку **Пуск/Стоп**, чтобы установить видеокamerу в режим **ПАУЗЫ ПРИ ЗАПИСИ**.
  - На экране ЖК-дисплея появится сообщение **Пауза**.
5. Включите воспроизведение на подсоединенном DV-устройстве, одновременно наблюдая изображение на дисплее камеры.
6. Нажмите кнопку **Пуск/Стоп**, чтобы начать запись.
  - Если вы хотите на некоторое время приостановить запись, вновь нажмите кнопку **Пуск/Стоп**.
7. Чтобы прекратить запись, нажмите кнопку **■ (СТОП)**.

### [Примечания]

- При использовании этой видеокамеры для записи, изображения на дисплее могут выглядеть неровными, однако это не влияет на записываемые изображения.
- Правильная работа гарантирована не для всех компьютеров, соответствующих указанным выше системным требованиям.
- Во время передачи данных с видеокамеры на компьютер в сильных магнитных или электрических полях, видео и аудио сигнал могут передаваться с помехами.

## Передача данных через порт IEEE1394

### Системні вимоги

- Процесор: сумісний з Intel® Pentium III™ 450 МГц і вище.
- Операційна система: Windows® 98SE, ME, XP, Mac OS (9.1~10.2)
- Основна пам'ять: більше ніж 64 Мб ОЗУ
- Плата розширення для інтерфейсу IEEE1394 чи вбудований інтерфейс IEEE1394.

### апис з допомогою з'єднувального кабелю для сигналу стандарту DV (тільки моделі VP-D351i/D352i/D353i/D354i/D355i)

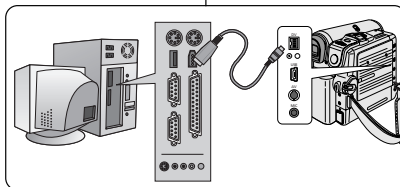

1. Встановити перемикач живлення у положення **PLAYER**.
2. Встановити перемикач режиму у положення **TAPE**. (тільки моделі VP-D353i/D354i/D355i)
3. Підключити DV-кабель (не входить у комплект поставки) до DV-роз'єму відеокамери і DV-роз'єму іншого DV-пристрою.
  - Переконайтесь в тому, що на екрані РК-дисплея відобразено значок **DV**.
4. Натисніть на кнопку **Start/Stop (Старт/Стоп)** для того, щоб встановити відеокамеру у режим **REC PAUSE**.
  - На екрані РК-дисплея з'явиться повідомлення **PAUSE (Пауза)**.
5. Розпочніть відтворення на іншому DV-пристрої, контролюючи при цьому зображення.
6. Натисніть на кнопку **Start/Stop (Старт/Стоп)** для того, щоб розпочати запис.
  - Якщо під час запису Ви хочете моментально зробити паузу при записуванні, знову натисніть на кнопку **Start/Stop (Старт/Стоп)**.
7. Для того, щоб припинити записування, натисніть на кнопку **■ (STOP)**.

### [Примітки]

- При використанні відеокамери для записування, зображення на моніторі можуть виглядати нерівними, однак це не впливає на якість зображення.
- Правильна робота для всіх комп'ютерів, які відповідають наведеним вище системним вимогам, не гарантована.
- При перекиданні даних з відеокамери на ПК при потужному електричному або магнітному полі, відео та аудіосигнали можуть передаватись із шумами.



## Интерфейс USB (только VP-D352(i)/D353(i)/D354(i)/D355(i))

## Передача цифрового зображення через USB-з'єднання

### Скорость передачи данных через шину USB в зависимости от системы

- Видеокамера поддерживает стандарты USB 1.1 и 2.0 (зависит от конфигурации ПК)
- Через интерфейс USB вы можете легко передавать на ПК изображения с карты памяти, не используя какие-либо дополнительные платы расширения.
- Через интерфейс USB вы можете передавать на ПК файл, записанный на карту памяти, (только VP-D353(i)/D354(i)/D355(i))
- Для передачи изображений на ПК вы должны установить соответствующее программное обеспечение (DV Driver, Video Codec, DirectX 9.0), прилагаемое к видеокамере.



### Передача цифрового зображення через USB-з'єднання

- Видеокамера підтримує стандарти USB 1.1 і 2.0. (В залежності від технічних характеристик ПК)
- Ви можете легко передати зображення з карти пам'яті на ПК через USB-з'єднання, що не потребує наявності окремої плати розширення.
- Ви можете передати файл, записаний на карті пам'яті, на ПК через USB-з'єднання, (тільки моделі VP-D353(i)/D354(i)/D355(i))
- Для передачі даних на ПК Вам необхідно установити програмне забезпечення (DV Driver, Video Codec, DirectX 9.0), яке входить до комплекту поставки відеокамери.

### Скорость передачи данных через шину USB в зависимости от системы

- Высокоскоростная передача данных поддерживается только драйверами для Microsoft Windows.
- Windows 98SE/ME - Full Speed USB
  - Windows 2000 - Service Pack 4 и более поздние обновления - Hi Speed USB
  - Windows XP - Service Pack 1 и более поздние обновления - Hi Speed USB

### Швидкість USB-з'єднання в залежності від системи

- Високошвидкісне USB-з'єднання підтримується тільки драйверами пристроїв для Microsoft Windows.
- Windows 98SE/ME - повношвидкісний USB
  - Windows 2000 - високошвидкісний USB у системі, де встановлено Service Pack 4 або вище.
  - Windows XP - високошвидкісний USB у системі, де встановлено Service Pack 1 або вище.

### Системные требования

	OC Windows	
	Минимальная	Рекомендуемая
Процессор	Pentium III™, 600 МГц	Pentium 4™, 2 ГГц
ОС (Операционная система)	Windows 98SE/ME	Windows 2000/XP
Память	128 Мбайт	512 Мбайт или больше
Свободное место на жестком диске	1 Гбайт или больше	2 Гбайт или больше
Разрешение дисплея	1024x768 24-битный цвет	1024x768 24-битный цвет
Интерфейс	USB USB 1.1	USB 2.0 High Speed

### Системні вимоги

	Оточення Windows	
	Мінімальна конфігурація	Рекомендована конфігурація
Процесор	Pentium III, 600 МГц	Pentium 4™, 2 ГГц
Операційна система	Windows 98SE/ME	Windows 2000/XP
Пам'ять	128 Мб	512 Мб або вище
Вільне місце на жорсткому диску	1 Гб або вище	2 Гб або вище
Роздільна здатність дисплея	1024x768 точок 24-бітна передача кольору	1024x768 точок 24-бітна передача кольору
Інтерфейс	USB 1.1	Високошвидкісний USB 2.0

- Не доступен для систем Macintosh.

### [Примечания]

- Интерфейс USB 2.0 работает только для функций съемного диска.
- При более медленном ПК, чем рекомендованной конфигурации, воспроизведение фильмов может не быть плавным и видеомонтаж может занимать длительное время.
- При более медленном ПК, чем рекомендованной конфигурации, при воспроизведении фильмов может наблюдаться выпадение кадров или оно может выполняться неожиданным образом.
- Intel® Pentium III™ или Pentium 4™ является товарным знаком Intel Corporation.
- Windows® является зарегистрированным товарным знаком Microsoft® Corporation.
- Названия всех других марок или продуктов являются товарными знаками их владельцев.
- Правильная работа гарантирована не для всех компьютеров, соответствующих указанному выше системным требованиям.
- Не подсоединяйте видеокамеру к ПК, используя одновременно кабели DV и USB. Это может привести к сбоям в работе.
- В режимах M.CAMERA или M.PLAYER перед подключением кабеля USB убедитесь в том, что в видеокамеру вставлена карта памяти. Если карта памяти не вставлена или если вставлена неформатированная карта памяти, ПК не распознает вашу видеокамеру как съемный диск. (только VP-D353(i)/D354(i)/D355(i))
- Для передачи потокового видео через шину USB требуются программы Video Codec, DV Driver и DirectX 9.0.
- Если во время передачи данных вы отсоедините USB-кабель от компьютера или от видеокамеры, передача данных будет прекращена, при этом данные могут быть повреждены.
- Если вы подсоединили кабель USB к ПК, используя USB-концентратор или если к ПК одновременно подсоединено другое устройство USB, может возникнуть конфликт устройств и соединение может не работать надлежащим образом. Если это происходит, отсоедините все другие устройства USB и попробуйте вновь подсоединить видеокамеру.

- Недоступно для Macintosh-систем.

### [Примітки]

- USB 2.0 працює лише з функціями знімних дисків.
- На ПК, які мають нижчі системні вимоги, ніж того потрібно, відтворення фільму може бути уривчастим або відеомонтаж займе більше часу, ніж необхідно.
- На ПК, які мають нижчі системні вимоги, ніж того потрібно, при відтворенні фільму можливі пропуски кадрів або неочікувані збої при роботі.
- Intel® Pentium III™ або Pentium 4™ являється торговельною маркою Intel Corporation.
- Windows® являється зареєстрованою торговельною маркою Microsoft® Corporation.
- Всі інші торгові марки і назви вказані власністю їх відповідних власників.
- Правильна робота для всіх комп'ютерів, які відповідають наведеним вище системним вимогам, не гарантована.
- Не підключайте відеокамеру до ПК використовуючи як DV-, так і USB-кабелі. Це може призвести до неправильної роботи.
- В режимі M.CAMERA або M.PLAYER перед тим, як підключити USB-кабель переконайтеся в тому, що карта пам'яті вставлена в видеокамеру. Якщо карта пам'яті не вставлена або вона не відформатована, ПК не розпізнає Вашу видеокамеру як знімний диск. (тільки моделі VP-D353(i)/D354(i)/D355(i))
- Потокове передачу даних через USB потребує наявності Video codec, DV Driver і DirectX 9.0.
- Якщо при передачі даних Ви відключите USB-кабель від ПК або відеокамери, передача даних припиниться і дані можуть бути пошкоджені.
- Якщо Ви підключаєте USB-кабель до ПК, використовуючи USB-концентратор або одночасно з іншими пристроями, це може спричинити конфлікт і призвести до неправильної роботи. Якщо це трапилось, відключіть всі інші USB-пристрої і спробуйте установити підключення знову.

**Интерфейс USB (только VP-D352(i)/D353(i)/D354(i)/D355(i))**

**Выбор устройства USB (только VP-D353(i)/D354(i)/D355(i))**

- ❖ Функция USB соедин. работает только в режиме M.PLAYER.
- ❖ Используя кабель USB, вы можете подсоединить видеокамеру к компьютеру для копирования видеоклипов и неподвижных изображений из карты памяти (или из встроенной памяти, VP-D354(i)/D355(i)) или к принтеру для печати изображений.

1. Установите выключатель питания в положение **PLAYER**.
2. Установите переключатель режимов в положение **MEMORY CARD**.
3. Нажмите кнопку **MENU**.
  - На экране появляется список меню.
4. Поверните **Переключатель меню** влево или вправо, чтобы выбрать пункт **Система** и нажмите **Переключатель меню**.
5. Поверните **Переключатель меню** влево или вправо, чтобы выбрать пункт **USB соедин.** и нажмите **Переключатель меню**.
6. Поверните **Переключатель меню** влево или вправо, чтобы выбрать пункт **Компьютер** или **Принтер** и нажмите **Переключатель меню**.
  - Вы можете выбрать Компьютер для использования камеры как съемного диска.
  - Вы можете выбрать Принтер для использования интерфейса PictBridge. (см. стр. 110)
7. Чтобы убрать меню с экрана, нажмите кнопку **MENU**.

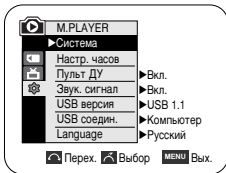
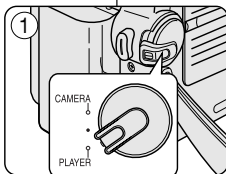

**Інтерфейс USB (тільки моделі VP-D352(i)/D353(i)/D354(i)/D355(i))**

**Вибір USB-пристрою (тільки моделі VP-D353(i)/D354(i)/D355(i))**

- ❖ Функція USB Connect (USB соедин.) працює тільки у режимі M.PLAYER.
- ❖ Використовуючи USB-кабель, Ви можете підключити Вашу відеокамеру до комп'ютера для того, щоб копіювати ваші відео і зображення з карти пам'яті (або вбудованої пам'яті; VP-D354(i)/D355(i)), або до принтера для друку Ваших зображень.

1. Встановіть перемикач живлення у положення **PLAYER**.
2. Встановіть перемикач режиму у положення **MEMORY CARD**.
3. Натисніть на кнопку **MENU**.
  - З'явиться список меню.
4. Перемістіть **перемикач меню** ліворуч або праворуч для того, щоб вибрати **Система**, потім натисніть на **перемикач меню**.
5. Перемістіть **перемикач меню** ліворуч або праворуч для того, щоб вибрати **USB Connect (USB соедин.)**, потім натисніть на **перемикач меню**.
6. Перемістіть **перемикач меню** ліворуч або праворуч для того, щоб вибрати **Компьютер** або **Принтер**, потім натисніть на **перемикач меню**.
  - Ви можете використовувати відеокамеру як веб-камеру або переносний носій інформації.
  - Ви можете вибрати Принтер для того, щоб використовувати функцію PictBridge. (див. стор. 110)
7. Для здійснення виходу натисніть на кнопку **MENU**.

**Интерфейс USB (только VP-D352(i)/D353(i)/D354(i)/D355(i))**

**Інтерфейс USB (тільки моделі VP-D352(i)/D353(i)/D354(i)/D355(i))**

Установка скорости передачи данных через шину USB (только VP-D353(i)/D354(i)/D355(i))

Налаштування швидкості передачі через USB-з'єднання (тільки моделі VP-D353(i)/D354(i)/D355(i))

- ✦ Для обеспечения надлежащей передачи данных между видеокамерой и ПК установите версию USB перед подключением видеокамеры к ПК.
- ✦ Эта функция доступна только в режимах M.CAMERA и M.PLAYER.

- ✦ Для забезпечення надійного з'єднання між відеокамерою і ПК, будь-ласка, встановіть функцію USB версія перед тим, як підключати відеокамеру до ПК.
- ✦ Дана функція доступна тільки у режимах M.CAMERA і M.PLAYER.

1. Установите выключатель питания в положение **CAMERA** или **PLAYER**.
2. Установите переключатель режимов в положение **MEMORY CARD**.
3. Нажмите кнопку **MENU**.
  - На экране появляется список меню.
4. Поверните **Переключатель меню** влево или вправо, чтобы выбрать пункт **Система** и нажмите **Переключатель меню**.
5. Поверните **Переключатель меню** влево или вправо, чтобы выбрать пункт **USB версия** и нажмите **Переключатель меню**.
6. Поверните **Переключатель меню** влево или вправо, чтобы выбрать пункт **USB 1.1** или **USB 2.0** и нажмите **Переключатель меню**.
  - Установите для версии USB состояние USB 2.0, если эта версия поддерживается как ПК, так и операционной системой.
  - Если либо ПК, либо операционная система не поддерживают USB 2.0, установите для версии USB состояние USB 1.1
7. Чтобы убрать меню с экрана, нажмите кнопку **MENU**.

**[ Примечания ]**

- Если версия USB не установлена надлежащим образом, соединение через шину USB может не устанавливаться.
- Определенные ПК могут не поддерживать USB 2.0 в зависимости от их технических характеристик. В этом случае выберите для соединения USB версию USB 1.1.
- Когда ПК не поддерживает выбранную версию USB 2.0, для соединения через шину USB будет автоматически использоваться соединение по стандарту USB 1.1.

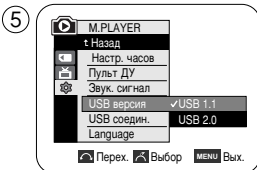
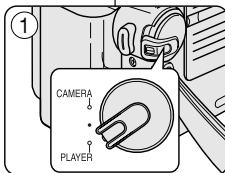

1. Встановіть перемикач живлення у положення **CAMERA** або **PLAYER**.
2. Встановіть перемикач режиму у положення **MEMORY CARD**.
3. Натисніть на кнопку **MENU**.
  - З'явиться список меню.
4. Перемістіть **перемикач меню** ліворуч або праворуч для того, щоб вибрати **Система**, потім натисніть на **перемикач меню**.
5. Перемістіть **перемикач меню** ліворуч або праворуч для того, щоб вибрати **USB версия**, потім натисніть на **перемикач меню**.
6. Перемістіть **перемикач меню** ліворуч або праворуч для того, щоб вибрати **USB 1.1** або **USB 2.0**, потім натисніть на **перемикач меню**.
  - Встановіть функцію USB Version на USB 2.0, коли його підтримують як ПК, так і ОС (Операційна система).
  - Якщо ПК або ОС не підтримують USB 2.0, встановіть функцію USB Version на USB 1.1.
7. Для здійснення виходу натисніть на кнопку **MENU**.

**[ Примітки ]**

- Якщо функція USB версия установлена неправильно, Ви не зможете утворити USB-з'єднання.
- Деякі ПК в залежності від їх технічних характеристик можуть не підтримувати USB 2.0. В цьому випадку для утворення USB-з'єднання виберіть USB 1.1.
- Якщо вибраний USB 2.0 не підтримується ПК, USB 1.1 буде використовуватись для USB-з'єднання автоматично.

**Интерфейс USB (только VP-D352(i)/D353(i)/D354(i)/D355(i))**

**Установка программы DV Media Pro 1.0**

- ✦ Для воспроизведения записанных видеокamerой видеоклипов стандарта MPEG или потоковых данных, передаваемых через шину USB на ПК, должна быть установлена программа Video Codec (видекодек).
- ✦ Не подсоединяйте видеокamerу к ПК до установки программы на компьютер.
- ✦ Если к компьютеру подсоединена другая видеокamera или сканер, отсоедините их до установки программы.
- ✦ Приведенное ниже объяснение основывается на ОС Windows®98SE.
- ✦ Инструкция по использованию DV Media Pro 1.0 вы можете найти на входящем в комплект Компакт-диске(D:\help\ ) в формате Adobe's Portable Document. Инструкция по использованию может быть просмотрена программой Acrobat Reader, которую вы так же можете на найти на Компакт-диске (D:\Support\AcrobatReader\AcroReader51\_ENU\_full.exe). (Программа Acrobat Reader распространяется компанией AdobeSystems, linc бесплатно).
- ✦ Руководство пользователя по "DV media Pro" на английском языке.

**Установка программ**

1. Загрузите компакт-диск с программным обеспечением в дисковод CD-ROM. На экране появится окно выбора типа установки.
  2. Если после загрузки компакт-диска окно выбора типа установки не появляется на экране, щелкните мышью на пункте "Run" (Выполнить) в меню "Start" (Пуск) и запустите программу Autorun.exe, чтобы начать установку. Если дисководу CD-ROM в вашем компьютере присвоена буква "D:", введите команду "D:\autorun.exe" и нажмите клавишу Enter (Ввод).
  3. Для установки выбранного программного обеспечения, щелкните кнопкой мыши на соответствующей пиктограмме, названия которых перечислены ниже
    - Щелчок на DV Driver
      - Драйвер съемного диска USB (только Windows®98SE).
      - Драйвер Web-камеры USB и драйвер потокового видео (драйвер "захвата" изображения).
      - Для завершения установки DV Driver
        - 1) Установите выключатель питания видеокamerы в положение CAMERA.
        - 2) Установите переключатель режимов в положение TAPE. (только VP-D353(i)/D354(i)/D355(i))
        - 3) Подключите видеокamerу к ПК, используя кабель USB.
        - 4) На ПК начнется установка драйвера SAMSUNG A/V Capture.
    - Щелчок на Video Codec (видекодек)
- Video Codec необходимо установить для воспроизведения видеоклипов формата MPEG4 (сохраненных на карте памяти) на экране монитора ПК или для использования функций потоковой передачи видео через шину USB/Web-камеры.

**Интерфейс USB (тільки моделі VP-D352(i)/D353(i)/D354(i)/D355(i))**

**Установка програми DV Media PRO 1.0**

- ✦ Для відтворення відео у форматі MPEG, записаного з допомогою даної видеокamerи або потокових даних, передаваних через USB-з'єднання на ПК, необхідно встановити програмний Video codec.
- ✦ Не підключайте видеокamerу до ПК перед установкою програми.
- ✦ Якщо підключена інша видеокamera або сканер, будь-ласка, відключіть їх заздалегідь.
- ✦ Пояснення ґрунтується на ОС Windows® 98SE.
- ✦ Інструкція користувача DV Media Pro 1.0 постачається на компакт-диску (D:\help\ ) у форматі Adobe's Portable Document Format(PDF) Для перегляду використовуйте програму Acrobat Reader, яка також включена до диску CD D:\Support\AcrobatReader\AcroReader51\_ENU\_full.exe). (The Acrobat Reader - вільна для поширення програма компанії AdobeSystems,Inc.)
- ✦ Інструкція користувача DV Media Pro анґломовна.

**Установка програми**

1. Вставте компакт-диск з програмним забезпеченням у CD-ROM на Вашому комп'ютері. На моніторі з'явиться екран вибору установки.
  2. Якщо екран вибору установки не з'явився, після того, як Ви вставите компакт-диск, натисніть "Run (Виконати)" у меню Windows "Start (Пуск)" і запустіть файл Autorun.exe для того, щоб розпочати установку. Коли CD-ROM встановлено на "D: drive", надрукуйте "D:\autorun.exe" і натисніть на Enter (Ввід).
  3. Натисніть на іконки, перераховані нижче, для установки вибраного програмного забезпечення.
    - DV Driver
      - Драйвер знімного USB-диску (тільки Windows®98SE)
      - Драйвер USB для ПК-камери і потокового відео (Драйвер захвату)
      - Підключіть видеокamerу до Вашого ПК для завершення установки драйвера DV.
- 1) Встановіть перемикач живлення у положення CAMERA.
  - 2) Встановіть перемикач режиму у положення TAPE. (тільки моделі VP-D353(i)/D354(i)/D355(i) only)
  - 3) Підключіть видеокamerу до ПК, використовуючи USB.
  - 4) Починається установка на ПК драйвера SAMSUNG для захвату аудіо/відео.
- DirectX 9.0
  - Video Codec
- Для того, щоб мати можливість відтворити відео, записані у форматі MPEG4 (зберігаються на карті пам'яті) на ПК або використовувати функції передачі потокових даних/ПК-камери через USB.



**Интерфейс USB (только VP-D352(i)/D353(i)/D354(i)/D355(i))**

**Интерфейс USB (тільки моделі VP-D352(i)/D353(i)/D354(i)/D355(i))**

**Использование функции "Web-камера"**

**Використання функції PC Camera**

- ✦ Для использования функции Web-камеры, на ПК должно быть установлено программное обеспечение DV Driver, Video Codec, DirectX 9.0.
- ✦ Вы можете использовать эту видеокамеру в качестве Web-камеры.
- ✦ Вы можете использовать видеокамеру в этом качестве, если подсоединитесь к Web-сайту, предоставляющему функции видеочата.
- ✦ При использовании этой видеокамеры с программами для видеоконференций (например, Net Meeting) передача голоса может не поддерживаться, в зависимости от используемого ПО для видеоконференций. В таком случае для обеспечения передачи голоса подключите внешний микрофон к звуковой карте ПК.
- ✦ Установив на компьютер программу Net Meeting, вы можете участвовать в видеоконференциях, используя эту видеокамеру.
- ✦ Размер изображения с Web-камеры (в случае использования функции Web-камеры максимальная частота кадров передаваемого изображения составляет 12,5 кадр/с).
  - 320x240 (QVGA) пикселей при подключении через USB 1.1.
- ✦ Если видеокамера подключена к ПК через кабель USB, на ней будут действовать только выключатель питания, переключатель режимов, рычажок трансфокации и переключатель NITE PIX (Ночная съемка).

- ✦ Для використання функції PC Camera (ПК-камера) необхідно встановити на ПК програми DV Driver, Video Codec and DirectX 9.0.
- ✦ Ви можете використовувати дану відеокамеру в якості ПК-камери.
- ✦ При відключенні до Веб-сайта, який має функції відеочата, Ви можете використовувати дану відеокамеру для таких функцій.
- ✦ При використанні даної відеокамери для відеоконференцій (таких як NetMeeting), в залежності від програмного забезпечення для проведення відеоконференцій, передача голосових даних може не підтримуватись. У цьому випадку для забезпечення можливості передачі голосових даних підключіть до звукової карти ПК зовнішній мікрофон.
- ✦ Використовуючи відеокамеру з установленою програмою NetMeeting, Ви можете приймати участь у відеоконференціях.
- ✦ Розмір екрану ПК-камери (Для функції PC Camera (ПК-камера) максимальний рівень передачі відеоданих складає 12,5 кадрів в секунду).
  - 320X240 (QVGA) пікселів для з'єднання USB 1.1.
- ✦ Якщо відеокамера підключена до ПК через USB, можлива робота лише перемикачів живлення, режиму, трансфокації і NITE PIX (Нічна зйомка).

1. Установите выключатель питания в положение **CAMERA**.
2. Установите переключатель режимов в положение **TAPE**. (только VP-D353(i)/D354(i)/D355(i))
3. Подсоедините один конец кабеля USB к разьему USB на видеокамере, а другой конец кабеля - к порту USB на компьютере.

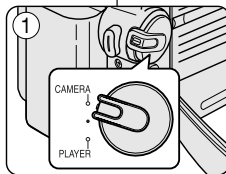

1. Встановіть перемикач живлення у положення **CAMERA**.
2. Встановіть перемикач режиму у положення **TAPE**. (тільки моделі VP-D353(i)/D354(i)/D355(i))
3. Підключіть один з'єднувач USB-кабелю до USB-роз'єму вашої відеокамери а другий з'єднувач до USB-роз'єму вашого комп'ютера.

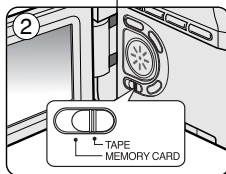

## Интерфейс USB (только VP-D352(i)/D353(i)/D354(i)/D355(i))

### Использование функции передачи потокового видео через шину USB

- ✦ Для передачи потокового видео через шину USB, на ПК должно быть установлено программное обеспечение DVD Driver, Video Codec, DirectX 9.0.
  - ✦ С использованием функции передачи потокового видео через шину USB вы можете просматривать воспроизводимые видеокamerой видеозаписи на вашем ПК.
  - ✦ Вы также можете сохранять их на ПК в виде файлов формата "avi", как движущиеся изображения или в виде файлов формата "jpg", как неподвижные изображения.
1. Установите переключатель режимов в положение **TAPE** (только VP-D353(i)/D354(i)/D355(i)), установите выключатель питания в положение **CAMERA** или **PLAYER**.
  2. Подсоедините один конец кабеля USB к разъему USB на видеокамере, а другой конец кабеля - к порту USB на компьютере.
  3. Установите и запустите прикладную программу Windows Movie Maker или Ulead VIDEO Studio, имеющиеся на прилагаемом к камере компакт-диске.
    - Подробные инструкции по использованию программы Ulead VIDEO Studio смотрите в справочной справке этой программы.
    - Программа Windows Movie Maker предназначена для пользователей ОС Windows ME и XP (C:\program files\Movie maker\moviemk.exe)

### Использование функции съемного диска (только VP-D353(i)/D354(i)/D355(i))

- ✦ Подсоединившись через шину USB, вы можете легко передавать данные из карты памяти на ПК без использования дополнительных плат расширения.
1. Установите переключатель режимов в положение **MEMORY CARD**, установите выключатель питания в положение **CAMERA** или **PLAYER**.
  2. Подсоедините один конец кабеля USB к разъему USB на видеокамере, а другой конец кабеля - к порту USB на компьютере.
  3. Чтобы убедиться в том, что операционная система надлежащим образом распознала съемный диск, откройте Проводник Windows (Windows Explorer) и найдите съемный диск.

### Подсоединение к компьютеру

1. Подсоедините кабель USB к порту USB на компьютере.
  - Если кабель USB подсоединен к порту USB видеокамеры, на экране телевизора ничего не показывается.
2. Подсоедините другой конец кабеля USB к соответствующему гнезду видеокамеры (разъем USB). Если ПК соединен с видеокамерой при помощи кабеля USB, на видеокамере действуют только переключатель режимов, рычажок трансфокции и переключатель NITE PIX (Ночная съемка).

### Отсоединение кабеля USB

- ✦ После завершения передачи данных, вы должны отсоединить кабель следующим образом:
1. Выберете пункт меню съемного диска и щелкните правой кнопкой мыши, затем выберите в контекстном меню пункт [Еject] (Извлечь).
  2. Выберите [Confirm] (Подтверждаю) и отсоедините кабель USB, когда появится экран Windows Splash.

#### [Примечания]

- Если во время передачи данных вы отсоедините USB-кабель от компьютера или от видеокамеры, передача данных будет прервана, при этом данные могут быть повреждены.
- Если вы подсоединили кабель USB к ПК, используя USB-концентратор или если к ПК одновременно подсоединено другое устройство USB, может возникнуть конфликт устройств и соединение может не работать надлежащим образом. Если это произойдет, отсоедините все другие устройства USB и попробуйте вновь подсоединить видеокамеру.
- Во время передачи данных с видеокамеры на компьютер в сильных магнитных или электрических полях, видео и аудио сигналы могут передаваться с помехами.

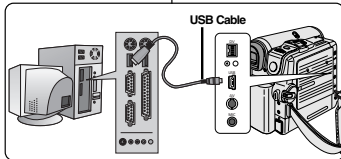

## Интерфейс USB (тільки моделі VP-D352(i)/D353(i)/D354(i)/D355(i))

### Використання функції USB Streaming (Потокова передача даних через USB)

- ✦ Для використання функції USB Streaming (Потокова передача даних через USB) необхідно встановити на ПК програми DVD Driver, Video Codec і DirectX 9.0.
  - ✦ Використовуючи функцію USB Streaming (Потокова передача даних через USB) Ви можете переглядати відео з Вашої відеокamери на Вашому ПК.
  - ✦ Ви також можете зберегти відео на Вашому ПК як відеофайл у форматі "avi" або як нерухоме зображення у форматі "jpg".
1. Встановіть перемикач режиму у положення **TAPE**, (тільки моделі VP-D353(i)/D354(i)/D355(i)), встановіть перемикач живлення у положення **CAMERA** або **PLAYER**.
  2. Підключіть один з'єднувач USB-кабелю до USB-роз'єму вашої відеокamери а другий з'єднувач до USB-роз'єму вашого комп'ютера.
  3. Установіть і запустіть програмне забезпечення Windows Movie Maker або Ulead VIDEO Studio, яке знаходиться на компакт-диску, який входить у комплект поставки.
    - Для отримання детальної інформації по використанню програмного забезпечення Ulead VIDEO Studio, зверніться до функції допомоги даного програмного забезпечення.
    - Програмне забезпечення Windows Movie Maker використовується у WINDOWS ME і XP. (C:\program files\Movie maker\moviemk.exe)

### Використання функції знімного диску (тільки моделі VP-D353(i)/D354(i)/D355(i))

- ✦ Ви можете легко передати зображення з карти пам'яті на ПК через USB-з'єднання, що не потребує наявності окремої плати розширення.
1. Встановіть перемикач режиму у положення **MEMORY CARD**, встановіть перемикач живлення у положення **CAMERA** або **PLAYER**.
  2. Підключіть один з'єднувач USB-кабелю до USB-роз'єму вашої відеокamери а другий з'єднувач до USB-роз'єму вашого комп'ютера.
  3. Для того, щоб переконатись в тому, що знімний диск було правильно розпізнано, відкрийте Провідник Windows і знайдіть знімний диск.

### Підключення до ПК

1. Підключіть USB-кабель до USB-роз'єму ПК.
  - Якщо USB-кабель підключено до USB-роз'єму відеокamери, на екрані нічого не буде відображатися.
2. Підключіть другий з'єднувач USB-кабелю до USB-роз'єму відеокamери. (USB-роз'єм)
  - Якщо відеокamera підключена до ПК через USB-кабель, можлива робота лише перемикачів живлення, режиму, трансфокції і NITE PIX.

### Відключення USB-кабелю

- ✦ Після завершення передачі даних необхідно від'єднати кабель наступним чином:
1. Вибрати іконку знімного диску і натиснути на неї правою кнопкою миші для того, щоб вибрати її [Еject] (Видалити).
  2. Вибрати [Confirm] (Підтвердити) і від'єднати USB-кабель при появі екрану заставки Windows.

#### [Примітки]

- Якщо при передачі даних Ви відключите USB-кабель від ПК або відеокamери, передача даних припиниться і дані можуть бути пошкоджені.
- Якщо Ви підключаете USB-кабель до ПК, використовуючи USB-концентратор або одночасно з іншими пристроями, це може спричинити конфлікт і призвести до неправильної роботи. Якщо це трапилось, відключіть всі інші USB-пристрої і спробуйте установити підключення знову.
- При перекиданні даних з відеокamери на ПК при потужному електричному або магнітному полі, відео та аудіосигнали можуть передаватися зі шумами.

**Режим Цифровой фотокамеры (только VP-D353(i)/D354(i)/D355(i))**

**Карта Memory Stick (дополнительная принадлежность)**

✦ Memory Stick используется для хранения записанных камерой неподвижных изображений и управления ими.

**Функции, доступные при наличии карты Memory Stick**

- Запись неподвижных изображений и видеоклипов в формате MPEG4.
- Просмотр неподвижных изображений и видеоклипов формата MPEG4.
  - Просмотр отдельных изображений
  - Просмотр в режиме слайд-шоу (только неподвижные изображения)
  - Просмотр в режиме Multi (только неподвижные изображения)
- Предохранение изображений от случайного стирания
- Удаление изображений, записанных на карте Memory Stick
- Установка метки печати для неподвижных изображений
- Форматирование карты Memory Stick

**[Примечания]**

- При записи на карту Memory Stick вы можете использовать большинство функций видеокамеры.
- При записи на карту Memory Stick на дисплее появляется значок .
- Не извлекайте и не вставляйте карту Memory Stick при записи или загрузке изображения. Установка или извлечение карты Memory Stick во время записи или загрузки изображения может привести к повреждению данных.
- Если вы хотите сохранить все изображения, записанные на карте Memory Stick, установите флажок защиты от записи на карте Memory Stick в положение LOCK (Защита).

**Режим цифрової фотокамери (тільки моделі VP-D353(i)/D354(i)/D355(i))**

**Карта пам'яті Memory Stick (опціональний аксесуар)**

✦ На карті пам'яті Memory Stick зберігаються зображення, записані з використанням даної відеокамери.

**Функції карти пам'яті Memory Stick**

- Запис нерухомих зображень і відео у форматі MPEG4
- Перегляд нерухомих зображень і відео у форматі MPEG4
  - Одиночних
  - Слайд шоу (Тільки нерухомі зображення)
  - Мультидисплей (Тільки нерухомі зображення)
- Захист зображень від випадкового стирання
- Видалення зображень, записаних на карті пам'яті Memory Stick
- Установка міток друку на нерухомих зображеннях
- Форматування карти пам'яті Memory Stick

**[Примітки]**

- При записі на карту пам'яті Memory Stick Ви можете використовувати більшість функцій відеокамери.
- При записі на карту пам'яті Memory Stick на екрані з'являється піктограма .
- При записуванні або завантаженні зображення не виймайте і не вставляйте карту пам'яті Memory Stick, оскільки це може призвести до пошкодження даних.
- Якщо Ви хочете зберегти всі зображення на карті пам'яті Memory Stick, установіть захист від запису у положення LOCK (Блокувати).

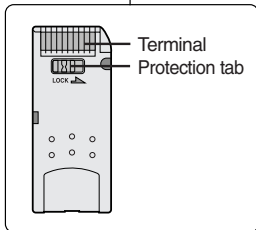

**MEMORY STICK™**

- Название "Memory Stick" и логотип  являются товарными знаками Sony Corporation.
- Все другие названия продуктов, упоминающиеся здесь, могут являться товарными знаками или зарегистрированными товарными знаками соответствующих компаний. Кроме того, символы "TM" и "SM" в данной Инструкции упоминаются не в каждом случае.



**MEMORY STICK™**

- "Memory Stick" у  являются торговыми марками Sony Corporation.
- Все інші назви продуктів, які згадуються у даній інструкції користувача, можуть бути торговими марками або зареєстрованими торговими марками відповідних компаній. Крім того, знаки "TM" і "SM" не використовуються в даній інструкції користувача у всіх випадках.

**Режим Цифровой фотокамеры (только VP-D353(i)/D354(i)/D355(i))**

**Как вставить и извлечь карту памяти**

**Как вставить карту памяти**

1. Установите выключатель питания в положение **Выкл.**
2. Откройте крышку гнезда для карты памяти.
3. Вставьте карту памяти в расположенное в нижней части видеокамеры гнездо для карты в направлении, указанном стрелкой.

**Как извлечь карту**

1. Установите выключатель питания в положение **Выкл.**
2. Откройте крышку гнезда для карты памяти.
3. Нажмите на карту, после чего она автоматически выйдет из гнезда.
4. Вытащите карту памяти из гнезда.  
Не пытайтесь вытянуть карту памяти из гнезда без предварительного нажатия.

**[ Примечания ]**

- Карты памяти типа Memory Stick Duo или RS-MMC (только VP-D354(i)/D355(i)) должны вставляться только с использованием адаптера (покупается отдельно).
- Если вы установите видеокамеру в режим M.PLAYER, на дисплее появится последнее записанное на карту неподвижное изображение.  
Если на карте памяти не записано никаких изображений, на дисплее появится сообщение **Нет изображений !**.
- Не отключайте питание во время записи, загрузки, удаления изображений или во время форматирования карты.
- Перед тем, как вставлять или извлекать карту памяти, выключайте питание камеры.  
В противном случае хранящиеся на карте памяти данные могут быть потеряны.
- Не позволяйте металлическим предметам соприкасаться с контактами карты.
- Не сгибайте карту, не роняйте ее и не подвергайте сильному ударам.
- После извлечения карты памяти из видеокамеры положите карту в мягкий футляр для защиты от разрядов статического электричества.
- Сохраненные на карте данные могут быть искажены или утеряны в результате неправильного обращения, воздействия статического электричества, электрических помех или ремонта.  
Храните важные изображения в отдельном месте.
- Компания Samsung не несет ответственности за утрату данных в результате неправильного обращения с картой.

**Режим цифрової фотокамери (тільки моделі VP-D353(i)/D354(i)/D355(i))**

**Вставляння і виймання карти пам'яті**

**Вставляння карти пам'яті**

1. Встановіть перемикач живлення у положення **Выкл.**
2. Відкрийте кришку слота для карти пам'яті.
3. Вставте карту пам'яті у напрямку, показаному стрілкою, у слот для карти пам'яті, розташований у нижній частині відеокамери.

**Виймання карти пам'яті**

1. Встановіть перемикач живлення у положення **Выкл.**
2. Відкрийте кришку слота для карти пам'яті.
3. Натисніть на карту пам'яті, після цього вона вийде з відеокамери автоматично.
4. Витягніть карту пам'яті. Не намагайтесь витягнути карту пам'яті, спочатку не натиснувши на неї.

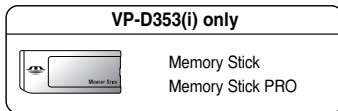
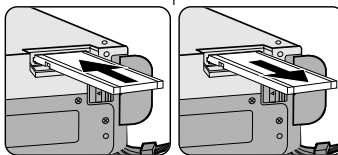

(Usable Memory card)

**[ Примітки ]**

- При використанні карт пам'яті типу Memory Stick Duo або RS-MMC (тільки моделі VP-D354(i)/D355(i)) необхідно використовувати адаптер (не входить у комплект поставки).
- Якщо Ви встановили відеокамеру у режим M.PLAYER, з'явиться останнє записане зображення. Якщо на карті пам'яті відсутні записані зображення, на екрані з'явиться повідомлення **Нет изображений !**.
- Під час записування, завантаження, стирання або форматування не вимикайте живлення і не змінюйте режим.
- Будь-ласка, вимикайте живлення перед тим, як вставляти або виймати карту пам'яті. У протилежному випадку Ви можете втратити дані, записані на карту пам'яті.
- Не дозволяйте металевим предметам доторкатися до контактів карти пам'яті.
- Не згинайте, кидайте або ударяйте карту пам'яті.
- Після того, як Ви вийняли карту пам'яті з відеокамери, будь-ласка, зберігайте її у м'якому футлярі, для запобігання удару статичної електрики.
- Дані, які зберігаються на карті пам'яті, можуть бути втрачені в результаті неправильного використання, впливу статичної електрики, електричного шуму або ремонту. Зберігайте важливі зображення окремо.
- Компанія Samsung не несе відповідальність за втрату даних, спричинену неправильним використанням.



**Режим Цифровой фотокамеры (только VP-D353(i)/D354(i)/D355(i))**

**Структура папок и файлов на карте памяти**

- ❖ Записанные вами неподвижные изображения хранятся на карте в виде файлов формата JPEG.
- ❖ Записанные вами видеоклипы хранятся на карте в виде файлов формата MPEG4.
- ❖ У каждого файла есть номер, все файлы хранятся в папках.
  - Каждому записываемому изображению последовательно присваивается номер файла, начиная с DCAM0001.
  - Каждая папка имеет номер, начиная с 100SSDVC и записана на карте памяти.

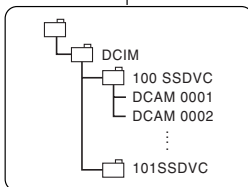

<Still image>

**Формат изображений**

**Неподвижные изображения**

- Изображения скаты в формате JPEG (Joint Photographic Experts Group).
- Размер изображения составляет 800x600 (640x480 для изображений, записанных на ленту).

**Движущиеся изображения**

- Изображения скаты в формате MPEG4 (Motion Picture Experts Group).
- Размер изображения составляет 720x576.

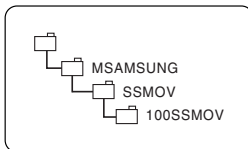

<Moving image>

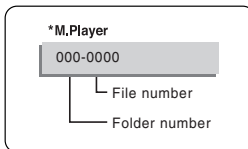

**Выбор режима работы камеры**

- ❖ Вы можете использовать эту видеокамеру, как цифровую фотокамеру (DSC).
- ❖ Чтобы использовать эту видеокамеру в качестве цифровой фотокамеры, вы должны установить переключатель режимов в положение Memory Card.

**Режим M.CAMERA (Запись в память)**

1. Установите выключатель питания в положение **CAMERA**.
2. Установите переключатель режимов в положение **MEMORY CARD**.

**Режим M.PLAYER (Считывание из памяти)**

1. Установите выключатель питания в положение **PLAYER**.
2. Установите переключатель режимов в положение **MEMORY CARD**.

**Режим цифровой фотокамеры (тільки моделі VP-D353(i)/D354(i)/D355(i))**

**Структура файлів і директорій на карті пам'яті**

- ❖ Записані Вами нерухомі зображення зберігаються на карті пам'яті у форматі JPEG.
- ❖ Записане Вами відео зберігається на карті пам'яті у форматі MPEG4.
- ❖ Кожен файл має номер файлу і всі файли розташовані у директоріях.
  - Номер файлу, починаючи з DCAM0001 призначається по порядку кожному записуваному зображенню.
  - Кожна директорія нумерується, починаючи з 100SSDVC і записується на карту пам'яті.

**Формат зображення**

**Нерухоме зображення**

- Зображення проходять компресію у форматі JPEG (Joint Photographic Experts Group).
- Розмір зображення - 800x600 (При записі на відеокасету - 640x480).

**Відео**

- Відео проходить компресію у форматі MPEG 4 (Moving Picture Experts Group).
- Розмір відео - 720x576.

**Вибір режиму роботи відеокамери**

- ❖ Ви можете використовувати дану камеру як цифрову фотокамеру.
- ❖ Для того, щоб використовувати дану відеокамеру як цифрову фотокамеру, необхідно встановити перемикач режиму у положення Memory Card.

**Режим M.CAMERA (Запис у пам'ять)**

1. Встановіть перемикач живлення у положення **CAMERA**.
2. Встановіть перемикач режиму у положення **MEMORY CARD**.

**Режим M.PLAYER (Відтворення з пам'яті)**

1. Встановіть перемикач живлення у положення **PLAYER**.
2. Встановіть перемикач режиму у положення **MEMORY CARD**.

**Режим Цифровой фотокамеры (только VP-D353(i)/D354(i)/D355(i))**

**Выбор встроенной памяти (только VP-D354(i)/D355(i))**

- ✦ Установку встроенной памяти можно выполнять в режимах PLAYER/ M.CAMERA/M.PLAYER (VP-D354(i): 16 МБ/VP-D355(i): 64 МБ)
- ✦ Изображения можно сохранять и воспроизводить с использованием встроенной памяти.  
Поэтому перед сохранением и воспроизведением изображений установите тип памяти.

1. Установите выключатель питания в положение **CAMERA** или **PLAYER**.
2. Установите переключатель режимов в положение **TAPE** или **MEMORY CARD**.
3. Нажмите кнопку **MENU**.  
На экране появляется список меню.
4. Поверните **Переключатель меню** влево или вправо, чтобы выбрать пункт **Память** и нажмите **Переключатель меню**.
5. Поверните **Переключатель меню** влево или вправо, чтобы выбрать пункт **Тип памяти** и нажмите **Переключатель меню**.
6. Поверните **Переключатель меню** влево или вправо, чтобы выбрать пункт **Внутр. память** или **Карта Памяти** и нажмите **Переключатель меню**.
7. Чтобы убрать меню с экрана, нажмите кнопку **MENU**.

④

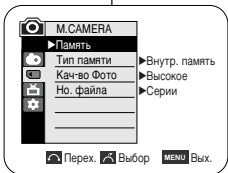

⑥

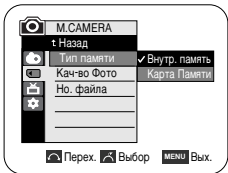

**Использование Меню быстрого доступа: Тип памяти**

1. Нажмите **Переключатель меню**.
2. Поверните **Переключатель меню** влево или вправо, чтобы выбрать пункт **Тип памяти** и нажмите **Переключатель меню**.
3. Поверните **Переключатель меню** влево или вправо, чтобы выбрать пункт **Внутр. память** или **Карта Памяти** и нажмите **Переключатель меню**.
4. Чтобы убрать меню с экрана, нажмите кнопку **MENU**.

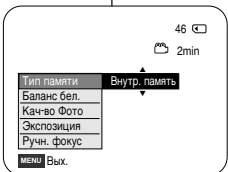

**Режим цифрової фотокамери (тільки моделі VP-D353(i)/D354(i)/D355(i))**

**Вибір вбудованої пам'яті (тільки моделі VP-D354(i)/D355(i))**

- ✦ Налаштувка вбудованої пам'яті можлива у режимах PLAYER/ M.CAMERA/M.PLAYER. (VP-D354(i): 16 Мб/VP-D355(i): 64 Мб)
- ✦ Зображення можна зберігати і відтворювати, використовуючи вбудовану пам'ять. Тому, налаштуйте тип пам'яті перед збереженням і відтворенням зображень.

1. Встановіть перемикач живлення у положення **CAMERA** або **PLAYER**.
2. Встановіть перемикач режиму у положення **TAPE** або **MEMORY CARD**.
3. Натисніть на кнопку **MENU**.  
■ З'явиться список меню.
4. Перемістіть **перемикач меню** ліворуч або праворуч для того, щоб вибрати **Память**, потім натисніть на **перемикач меню**.
5. Перемістіть **перемикач меню** ліворуч або праворуч для того, щоб вибрати **Тип памяти**, потім натисніть на **перемикач меню**.
6. Перемістіть **перемикач меню** ліворуч або праворуч для того, щоб вибрати **Внутр. память** або **Карта Памяти**, потім натисніть на **перемикач меню**.
7. Для здійснення виходу натисніть на кнопку **MENU**.

**Використання меню швидкого доступу: Тип памяти**

1. Натисніть на **перемикач меню**.
2. Перемістіть **перемикач меню** ліворуч або праворуч для того, щоб вибрати **Тип памяти**, потім натисніть на **перемикач меню**.
3. Перемістіть **перемикач меню** ліворуч або праворуч для того, щоб вибрати **Внутр. память** або **Карта Памяти**, потім натисніть на **перемикач меню**.
4. Для здійснення виходу натисніть на кнопку **MENU**.

**Режим Цифровой фотокамеры (только VP-D353(i)/D354(i)/D355(i))**

**Режим цифровой фотокамеры (тільки моделі VP-D353(i)/D354(i)/D355(i))**

**Выбор качества изображения**

**Вибір якості зображення**

- ✦ Функция выбора качества изображения работает в режимах PLAYER/M.CAMERA.
- ✦ Вы можете выбрать качество неподвижного изображения, которое сохраняется записать.

- ✦ Функція вибору якості зображення працює лише в режимах PLAYER/M.CAMERA.
- ✦ Ви можете вибрати якість записуваного нерухомого зображення.

**Как выбрать качество изображения**

1. Установите выключатель питания в положение **CAMERA** или **PLAYER**.
2. Если выключатель питания находится в положении **CAMERA**, установите переключатель режимов в положение **MEMORY CARD**.  
Если выключатель питания находится в положении **PLAYER**, установите переключатель режимов в положение **TAPE**.
3. Нажмите кнопку **MENU**.
  - На экране появляется список меню.
4. Поверните **Переключатель меню** влево или вправо, чтобы выбрать пункт **Память** и нажмите **Переключатель меню**.
5. Поверните **Переключатель меню** влево или вправо, чтобы выбрать пункт **Кач-во Фото** и нажмите **Переключатель меню**.
6. Поверните **Переключатель меню** влево или вправо, чтобы выбрать желаемое качество изображения (**Оч. Выс., Высокое, Нормальное**) и нажмите **Переключатель меню**.
7. Чтобы убрать меню с экрана, нажмите кнопку **MENU**.
  - Выбранная иконка будет отображена.

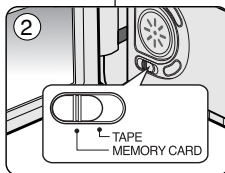

**Количество изображений, сохраняемых на карте памяти**

**Кількість зображень на карті пам'яті**

КАЧЕСТВО	8 Мбайт	16 Мбайт
Оч. Выс.	Прибл. 34	Прибл. 68
Высокое	Прибл. 45	Прибл. 90
Нормальное	Прибл. 74	Прибл. 148

ЯКІСТЬ	8 МБ	16 МБ
Оч. Выс.	Приблизно 34	Приблизно 68
Высокое	Приблизно 45	Приблизно 90
Вормальное	Приблизно 74	Приблизно 148

Реальное количество изображений, которое вы можете записать, зависит от характера объекта съемки

**[Примечания]**

- Указанные выше приблизительные количества основываются на карте Memory Stick 8 Мбайт при нормальных условиях записи.
- Количество изображений, которое может быть сохранено на карту памяти, зависит от различных условий.



Фактически количество записываемых изображений видоизменяется в зависимости от природы записуемого объекта.

**[Примітки]**

- Наведене вище приблизне значення основане на карті пам'яті Memory Stick об'ємом 8 Мб за нормальних умов записування.
- Кількість зображень, які можуть бути збережені на карті пам'яті, залежить від різних умов.

## RUSSIAN

### Режим Цифровой фотокамеры (только VP-D353(i)/D354(i)/D355(i))

#### Использование Меню быстрого доступа: Кач-во Фото

- ❖ Меню быстрого доступа используется для доступа к функциям видеокамеры с помощью Переключателя меню.
- ❖ Меню быстрого доступа обеспечивает более удобный доступ к часто используемым меню без использования кнопки MENU.

1. Нажмите **Переключатель меню**.
2. Поверните **Переключатель меню** влево или вправо, чтобы выбрать пункт **Кач-во Фото** и нажмите **Переключатель меню**.
3. Поверните **Переключатель меню** влево или вправо, чтобы выбрать желаемое качество изображения (**Оч. Выс., Высокое, Нормальное**) и нажмите **Переключатель меню**.
4. Чтобы убрать меню с экрана, нажмите кнопку **MENU**.

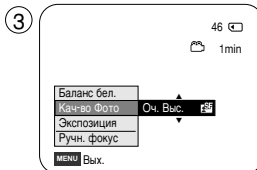

## UKRAINIAN

### Режим цифрової фотокамери (тільки моделі VP-D353(i)/D354(i)/D355(i))

#### Використання меню швидкого доступу: Кач-во Фото

- ❖ Меню швидкого доступу використовується для доступу до функцій відеокамери з використанням перемикача меню.
- ❖ Меню швидкого доступу забезпечує більш легкий доступ до меню, які використовуються найчастіше, без використання кнопки MENU.

1. Натисніть на **перемикач меню**.
2. Перемістіть **перемикач меню** ліворуч або праворуч для того, щоб вибрати **Кач-во Фото**, потім натисніть на **перемикач меню**.
3. Перемістіть **перемикач меню** ліворуч або праворуч для того, щоб вибрати необхідну якість зображення (**Оч. Выс., Высокое, Нормальное**), потім натисніть на **перемикач меню**.
4. Для здійснення виходу натисніть на кнопку **MENU**.

**Режим Цифровой фотокамеры (только VP-D353(i)/D354(i)/D355(i))**

**Установка режима нумерации файлов**

- ❖ Установка режима нумерации файлов работает только в режиме M.CAMERA.
- ❖ Снимаемым вами изображениям автоматически присваиваются номера файлов в порядке их записи при сохранении на карту памяти.
- ❖ Можно установить следующие режимы нумерации файлов:
  - Серии : Когда на карте памяти существуют файлы, новому изображению будет присвоен следующий по порядку незанятый номер.
  - Сброс : Когда на карте памяти нет сохраненных файлов, нумерация файлов начинается с 0001.

1. Установите выключатель питания в положение **CAMERA**.
2. Установите переключатель режимов в положение **MEMORY CARD**.
3. Нажмите кнопку **MENU**.
  - На экране появляется список меню.
4. Поверните **Переключатель меню** влево или вправо, чтобы выбрать пункт **Память** и нажмите **Переключатель меню**.
5. Поверните **Переключатель меню** влево или вправо, чтобы выбрать пункт **Но. файла** и нажмите **Переключатель меню**.
6. Поверните **Переключатель меню** влево или вправо, чтобы выбрать желаемый вариант нумерации (**Серии** или **Сброс**) и нажмите **Переключатель меню**.
7. Чтобы убрать меню с экрана, нажмите кнопку **MENU**.

④

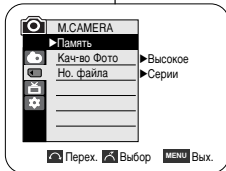

⑥



**Режим цифрової фотокамери (тільки моделі VP-D353(i)/D354(i)/D355(i))**

**Настройка номеру файлу у пам'яті**

- ❖ Настройка номеру файлу працює тільки у режимі M.CAMERA.
- ❖ Номер файлу призначається кожному записуваному зображенню у порядку записування при збереженні нерухомих зображень на карту пам'яті.
- ❖ Номери файлів у пам'яті можна настроїти наступним чином:
  - Серии: При наявних існуючих файлах, нове зображення отримає наступний номер у послідовності.
  - Сброс: Коли на карті пам'яті відсутні записані зображення, нумерація файлів розпочинається з 0001.

1. Встановіть перемикач живлення у положення **CAMERA**.
2. Встановіть перемикач режиму у положення **MEMORY CARD**.
3. Натисніть на кнопку **MENU**.
  - З'явиться список меню.
4. Перемістіть **перемикач меню** ліворуч або праворуч для того, щоб вибрати **Память**, потім натисніть на **перемикач меню**.
5. Перемістіть **перемикач меню** ліворуч або праворуч для того, щоб вибрати **Но. файла**, потім натисніть на **перемикач меню**.
6. Перемістіть **перемикач меню** ліворуч або праворуч для того, щоб вибрати необхідну Вам опцію (**Серии** або **Сброс**), потім натисніть на **перемикач меню**.
7. Для здійснення виходу натисніть на кнопку **MENU**.

**Фотосъемка**

- ✦ Вы можете снимать неподвижные изображения в режиме M.CAMERA и сохранять эти изображения на карту памяти. Эта функция полезна, когда вы хотите сделать фотоснимок объекта съёмки во время использования видеокамеры.
- ✦ Вы можете делать фотоснимки с использованием пульта дистанционного управления.
- ✦ Звуковое сопровождение не может быть записано на карту памяти вместе с неподвижным изображением.

1. Установите выключатель питания в положение **CAMERA**.
2. Установите переключатель режимов в положение **MEMORY CARD**.
3. Расположив в кадре объект, который вы хотите снять, полностью нажмите кнопку **PHOTO**, чтобы сделать фотоснимок.
  - Делается фотоснимок, который сохраняется на карту памяти в течение нескольких секунд.
  - В течение этого интервала сохранения невозможно сделать следующий фотоснимок.
  - Во время записи неподвижного изображения на экране ЖК-дисплея появляется значок .

**[ Примечания ]**

- Неподвижные изображения сохраняются на карту памяти в формате 800x600.
- Количество изображений, которое может быть сохранено на карту памяти, зависит от качества изображения.

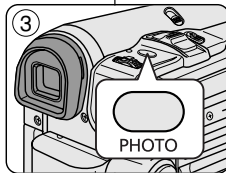
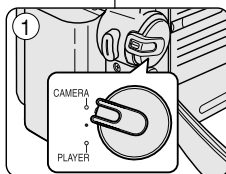

**Фотографування**

- ✦ В режимі M.CAMERA Ви можете виконувати запис нерухомих зображень і зберігати зображення на карту пам'яті. Дана функція стане у пригоді, коли Вам необхідно зробити знімок об'єкта у той час, коли Ви використовуєте функцію відеокамери.
- ✦ Ви можете робити фотознімки, використовуючи пульт дистанційного управління.
- ✦ При записі нерухомого зображення на карту пам'яті звук не буде записано.

1. Встановіть перемикач живлення у положення **CAMERA**.
2. Встановіть перемикач режиму у положення **MEMORY CARD**.
3. Коли весь об'єкт зйомки знаходиться в кадрі, повністю натисніть на кнопку **PHOTO** для того, щоб зробити знімок.
  - Фотознімок зроблено і через декілька секунд його буде збережено на карту пам'яті.
  - У цей час неможливо зробити другий знімок.
  - У той час, коли виконується збереження зображення, на екрані РК-дисплея з'являється індикатор .

**[ Примітки ]**

- Нерухомі зображення зберігаються на карту пам'яті у форматі 800x600.
- Кількість зображень, яка може бути збережена, залежить від якості зображення.

**Режим Цифровой фотокамеры (только VP-D353(i)/D354(i)/D355(i))**

**Просмотр неподвижных изображений**

- ✦ Эта функция работает только в режиме M.PLAYER.
  - Вы можете воспроизвести и просмотреть записанные на карту памяти неподвижные изображения.
- ✦ Обеспечьте, чтобы в меню для пункта Выб. MPlay было выбрано состояние Photo (Фото).
- ✦ Существует 3 способа просмотра записанных изображений.
  - Просмотр одиночных изображений кадр за кадром.
  - Слайд-шоу: автоматический просмотр всех изображений по очереди.
  - Просмотр в режиме Multi: Просмотр сразу 6 изображений

**Просмотр в одиночном режиме**

1. Установите выключатель питания в положение **PLAYER**.
2. Установите переключатель режимов в положение **MEMORY CARD**.
  - На дисплее появляется последнее записанное изображение.
  - Если на карте памяти не записано никаких изображений, на дисплее появляется сообщение **Нет изображений !**.
3. С помощью кнопки **◀▶(НАЗАД/ВПЕРЕД)** найдите нужное неподвижное изображение.
  - Чтобы увидеть следующее изображение: нажмите кнопку **▶▶(ВПЕРЕД)**.
  - Чтобы увидеть предыдущее изображение: нажмите кнопку **◀◀(НАЗАД)**.
  - При нажатии кнопки **▶▶(ВПЕРЕД)** на последнем изображении, вы переходите к первому изображению, а при нажатии кнопки **◀◀(НАЗАД)** на первом изображении, вы переходите к последнему изображению.
  - Для быстрого поиска изображений удерживайте нажатой кнопку **▶▶(ВПЕРЕД)** или **◀◀(НАЗАД)**.

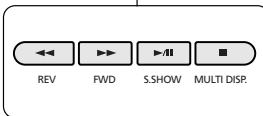

**Просмотр в режиме слайд-шоу**

1. Установите выключатель питания в положение **PLAYER**.
2. Установите переключатель режимов в положение **MEMORY CARD**.
  - На дисплее появляется последнее записанное изображение.
3. Нажмите кнопку **▶▶(S.SHOW) (СЛАЙД-ШОУ)**.
  - Изображения начинают воспроизводиться одно за другим по 2-3 секунды каждое.
  - На экране ЖК-дисплея будет показываться слово "Slide" (Слайд).
4. Чтобы остановить слайд-шоу, нажмите кнопку **▶▶(S.SHOW)** еще раз.

**[Примечания]**

- Время загрузки изображения может быть различным в зависимости от размера изображения.
- Слайд-шоу начнется с текущего изображения.
- Любое изображение большого размера, взятое с другого устройства, будет показываться в виде миниатюрного изображения.

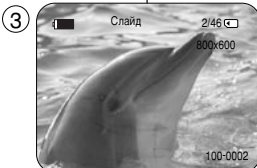

**Режим цифрової фотокамери (тільки моделі VP-D353(i)/D354(i)/D355(i))**

**Перегляд нерухомих зображень**

- ✦ Дана функція працює лише у режимі M.PLAYER.
  - Ви можете відтворити і переглянути нерухоми зображення, записані на карту пам'яті.
- ✦ Переконайтесь в тому, що функція Выб. MPlay у меню встановлено на PHOTO.
- ✦ Існує 3 способи перегляду записаних зображень.
  - Single: Для перегляду зображень кадр за кадром.
  - Slide Show: Для автоматичного перегляду зображень у послідовному порядку.
  - Multi Display: Для одночасного перегляду 6 зображень.

**Перегляд у режимі Single (Одиночне зображення)**

1. Встановіть перемикач живлення у положення **PLAYER**.
2. Встановіть перемикач режиму у положення **MEMORY CARD**.
  - З'являється зображення, яке було записане останім.
  - Якщо на карті пам'яті відсутні записані зображення, на екрані з'явиться повідомлення **Нет изображений !**
3. Використовуючи кнопки **◀▶(REV/FWD)** знайдіть необхідне нерухоме зображення.
  - Для перегляду наступного зображення: натисніть на кнопку **▶▶(FWD)**.
  - Для перегляду попереднього зображення: натисніть на кнопку **◀◀(REV)**.
  - Натискання на кнопку **▶▶(FWD)** у момент, коли Ви знаходитесь на останньому зображенні перенесе Вас до першого зображення, а натискання на кнопку **◀◀(REV)** у момент, коли Ви знаходитесь на першому зображенні, перенесе Вас до останнього зображення.
  - Продовжуйте натискати на кнопку **▶▶(FWD)** або **◀◀(REV)** для швидкого пошуку зображення.

**Перегляд у режимі Slide Show (Слайд-шоу)**

1. Встановіть перемикач живлення у положення **PLAYER**.
2. Встановіть перемикач режиму у положення **MEMORY CARD**.
  - З'являється зображення, яке було записане останім.
3. Натисніть на кнопку **▶▶(S.SHOW)**.
  - Всі зображення будуть відтворені послідовно, протягом 2-3 секунд кожне.
  - На екрані РК-дисплея буде відображено повідомлення "Slide (Слайд)".
4. Для припинення режиму Slide Show (Слайд-шоу) знову натисніть на кнопку **▶▶(S.SHOW)**.

**[Примітки]**

- Час завантаження може варіюватися в залежності від розміру зображення.
- Слайд-шоу розпочнеться з поточного зображення.
- Будь-які зображення великого розміру, зроблені з допомогою іншого пристрою, будуть відображені у формі піктограм.

**Режим Цифровой фотокамеры (только VP-D353(i)/D354(i)/D355(i))**

**Просмотр в режиме Multi Display**

1. Установите выключатель питания в положение **PLAYER**.
2. Установите переключатель режимов в положение **MEMORY CARD**.
  - На дисплее появляется последнее записанное изображение.
3. Чтобы просматривать на экране по 6 сохраненных изображений одновременно, нажмите кнопку **■ (MULTI DISP.)** (Многооконный показ).
  - Под одним из изображений появляется метка выбора (◀▶).
  - Нажмите кнопку **◀▶ (НАЗАД/ВПЕРЕД)**, чтобы выбрать изображение.
4. Для возврата к просмотру одиночных изображений вновь нажмите кнопку **■ (MULTI DISP.)**.
  - Выбранное вами изображение начинает показываться на весь экран.

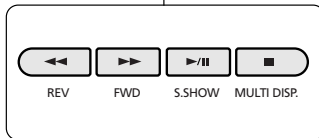
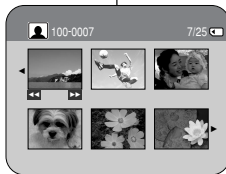

**[ Примечания ]**

- Для просмотра шести предыдущих изображений нажмите кнопку **◀ (НАЗАД)** и удерживайте ее нажатой около 3 секунд.
- Для просмотра шести следующих изображений нажмите кнопку **▶ (ВПЕРЕД)** и удерживайте ее нажатой около 3 секунд.
- Чтобы воспользоваться функциями Удалить, Защита и Метка Печ. в режиме просмотра Multi Display, воспользуйтесь Меню быстрого доступа, нажав на Переключатель меню.

**Режим цифрової фотокамери (тільки моделі VP-D353(i)/D354(i)/D355(i))**

**Перегляд у режимі Multi Display**

1. Встановіть перемикач живлення у положення **PLAYER**.
2. Встановіть перемикач режиму у положення **MEMORY CARD**.
  - З'явиться зображення, яке було записане останнім.
3. Для перегляду шести записаних зображень натисніть на кнопку **■ (MULTI DISP.)**.
  - Під зображенням з'явиться відмітка вибору (◀▶).
  - Для вибору зображення натисніть на кнопки **◀ / ▶ (REV/FWD)**.
4. Для повернення до режиму Single (Одиночне зображення) знову натисніть на кнопку **■ (MULTI DISP.)**.
  - Вибране зображення відображується у повноекранному режимі.

**[ Примітки ]**

- Для відображення попередніх шести зображень утримуйте кнопку **◀ (REV)** натиснутою протягом приблизно 3 секунд.
- Для відображення наступних шести зображень утримуйте кнопку **▶ (FWD)** натиснутою протягом приблизно 3 секунд.
- Для того, щоб мати можливість використовувати функції Delete, Protect або Print Mark при перегляді у режимі Multi Display, використовуйте меню швидкого доступу, натиснувши на перемикач меню.



**Защита от случайного стирания**

- Функция защиты изображений работает только в режиме M.PLAYER.
- Вы можете защитить важные изображения от случайного стирания. При выполнении команды Format (Форматировать) будут стерты все изображения, включая защищенные.

- Установите выключатель питания в положение **PLAYER**.
- Установите переключатель режимов в положение **MEMORY CARD**.
  - На дисплее появляется последнее записанное изображение.
  - Если на карте памяти не записано никаких изображений, на дисплее появляется сообщение **Нет изображений !**.
- С помощью кнопок ◀▶(НАЗАД/ВПЕРЕД) найдите неподвижное изображение, которое вы хотите защитить от стирания.
- Нажмите кнопку **MENU**.
  - На экране появляется список меню.
- Поверните **Переключатель меню** влево или вправо, чтобы выбрать пункт **Память** и нажмите **Переключатель меню**.
- Поверните **Переключатель меню** влево или вправо, чтобы выбрать пункт **Защита** и нажмите **Переключатель меню**.
- Поверните **Переключатель меню** влево или вправо, чтобы выбрать пункт **Вкл.** и нажмите **Переключатель меню**.
- Чтобы убрать меню с экрана, нажмите кнопку **MENU**.
  - Будет показан значок защиты (🔒).

**[ Примечания ]**

- При просмотре защищенных изображений будет показываться значок защиты (🔒).
- Вы не можете устанавливать защиту изображений от стирания, если флажок защиты от записи на карте памяти находится в положении LOCK (Защита).

5



7

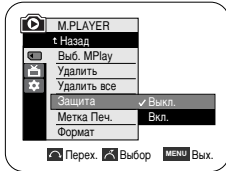

8

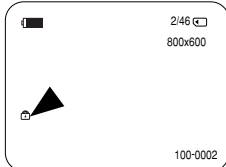

**Захист від випадкового стирання**

- Функція захисту працює тільки у режимі M.PLAYER.
- Ви можете захистити важливі зображення від випадкового витрання. Якщо Ви виконаєте форматування, всі зображення, включаючи захищені зображення, будуть видалені.

- Встановіть перемикач живлення у положення **PLAYER**.
- Встановіть перемикач режиму у положення **MEMORY CARD**.
  - З'являється зображення, яке було записане останім.
  - Якщо на карті пам'яті відсутні записані зображення, на екрані з'явиться повідомлення **Нет изображений !**.
- Використовуючи кнопки ◀▶(REV/FWD), знайдіть нерухоме зображення, яке Ви хочете захистити.
- Натисніть на кнопку **MENU**.
  - З'явиться список меню.
- Перемістіть **перемикач меню** ліворуч або праворуч для того, щоб вибрати **Память**, потім натисніть на **перемикач меню**.
- Перемістіть **перемикач меню** ліворуч або праворуч для того, щоб вибрати **Защита**, потім натисніть на **перемикач меню**.
- Перемістіть **перемикач меню** ліворуч або праворуч для того, щоб вибрати **Вкл.**, потім натисніть на **перемикач меню**.
- Для здійснення виходу натисніть на кнопку **MENU**.
  - Буде відображено іконку захисту (🔒).

**[ Примітки ]**

- При відображенні захищених зображень буде відображено мітку (🔒).
- Якщо захист від запису на карті пам'яті встановлено у положення LOCK (Блокувати), Ви не зможете встановити захист зображення.

**Режим Цифровой фотокамеры (только VP-D353(i)/D354(i)/D355(i))**

**Использование Меню быстрого доступа: Защита**

- ❖ Меню быстрого доступа используется для простого доступа к функциям видеокамеры с помощью Переключателя меню.
- ❖ Меню быстрого доступа обеспечивает более удобный доступ к часто используемым меню без использования кнопки MENU.

1. Нажмите **Переключатель меню**.
2. Поверните **Переключатель меню** влево или вправо, чтобы выбрать пункт **Защита** и нажмите **Переключатель меню**.
3. Поверните **Переключатель меню** влево или вправо, чтобы выбрать для защиты изображения состояние **Выкл.** или **Вкл.** и нажмите **Переключатель меню**.
4. Чтобы убрать меню с экрана, нажмите кнопку **MENU**.

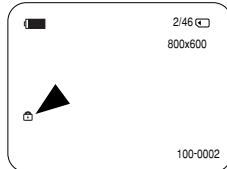
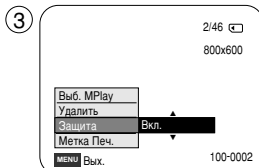

**Режим цифровой фотокамеры (тільки моделі VP-D353(i)/D354(i)/D355(i))**

**Використання меню швидкого доступу: Функція Защита**

- ❖ Меню швидкого доступу використовується для доступу до функцій відеокамери з використанням перемикача меню.
- ❖ Меню швидкого доступу забезпечує більш легкий доступ до меню, які використовуються найчастіше, без використання кнопки.

1. Натисніть на **перемикач меню**.
2. Перемістіть **перемикач меню** ліворуч або праворуч для того, щоб вибрати **Защита**, потім натисніть на **перемикач меню**.
3. Перемістіть **перемикач меню** ліворуч або праворуч для того, щоб вибрати **Выкл.** або **Вкл.**, потім натисніть на **перемикач меню**.
4. Для здійснення виходу натисніть на кнопку **MENU**.

**Удаление неподвижных изображений/видеоклипов**

- ❖ Функция Удалить работает только в режиме M.PLAYER.
- ❖ Вы можете удалять неподвижные изображения и движущиеся изображения (видеоклипы), записанные на карте памяти.
- ❖ Чтобы удалить защищенные изображения, вы должны сначала снять их защиту.
- ❖ Удаленное изображение не может быть восстановлено.

1. Установите выключатель питания в положение **PLAYER**.
2. Установите переключатель режимов в положение **MEMORY CARD**.

3. С помощью кнопок «**◀▶**»(НАЗАД/ВПЕРЕД) найдите неподвижное изображение, которое вы хотите удалить.

4. Нажмите кнопку **MENU**.

- На экране появляется список меню.

5. Поверните **Переключатель меню** влево или вправо, чтобы выбрать пункт **Память** и нажмите **Переключатель меню**.

6. Поверните **Переключатель меню** влево или вправо, чтобы выбрать пункт **Удалить** и нажмите **Переключатель меню**.

- Появится сообщение **Удалить?**.

7. Поверните **Переключатель меню** влево или вправо, чтобы выбрать пункт **Yes (Да)** или **No (Нет)** и нажмите **Переключатель меню**.

8. Чтобы убрать меню с экрана, нажмите кнопку **MENU**.

**Одновременное удаление всех изображений**

Поверните **Переключатель меню** влево или вправо, чтобы выбрать пункт **Удалить все** и нажмите **Переключатель меню**.

Появится сообщение **Удалить все ?**

5



6



7

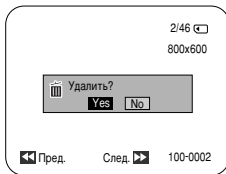

**Видалення нерухомих зображень і відео**

- ❖ Функція Удалить працює тільки у режимі M.PLAYER.
- ❖ Ви можете видалити нерухомі зображення і відео, записані на карту пам'яті.
- ❖ Якщо Ви хочете видалити захищене зображення, спочатку необхідно відключити захист зображення.
- ❖ Видалене зображення неможливо відновити.

1. Встановіть перемикач живлення у положення **PLAYER**.

2. Встановіть перемикач режиму у положення **MEMORY CARD**.

3. Використовуючи кнопки «**◀▶**»(REV/FWD), знайдіть нерухоме зображення, яке Ви хочете видалити.

4. Натисніть на кнопку **MENU**.

- З'явиться список меню.

5. Перемістіть **перемикач меню** ліворуч або праворуч для того, щоб вибрати **Память**, потім натисніть на **перемикач меню**.

6. Перемістіть **перемикач меню** ліворуч або праворуч для того, щоб вибрати **Удалить**, потім натисніть на **перемикач меню**.

- З'явиться повідомлення **Удалить?**.

7. Перемістіть **перемикач меню** ліворуч або праворуч для того, щоб вибрати **Yes (Да)** або **No (Нет)**, потім натисніть на **перемикач меню**.

8. Для здійснення виходу натисніть на кнопку **MENU**.

**Видалення всіх зображень одразу**

Перемістіть **перемикач меню** ліворуч або праворуч для того, щоб вибрати **Удалить все**, потім натисніть на **перемикач меню**.

З'явиться повідомлення **Удалить все ?**

**Режим Цифровой фотокамеры (только VP-D353(i)/D354(i)/D355(i))**

**Режим цифрової фотокамери (тільки моделі VP-D353(i)/D354(i)/D355(i))**

**Использование Меню быстрого доступа: Удалить**

**Використання меню швидкого доступу: Функція Удалить**

- ❖ Меню быстрого доступа используется для простого доступа к функциям видеокамеры с помощью Переключателя меню.
- ❖ Меню быстрого доступа обеспечивает более удобный доступ к часто используемым меню без использования кнопки MENU.

1. Нажмите **Переключатель меню**.
2. Поверните **Переключатель меню** влево или вправо, чтобы выбрать пункт **Удалить** и нажмите **Переключатель меню**.
3. Поверните **Переключатель меню** влево или вправо, чтобы выбрать пункт **Отмена** или **Удалить** и нажмите **Переключатель меню**.
4. Чтобы убрать меню с экрана, нажмите кнопку **MENU**.

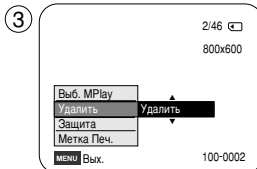
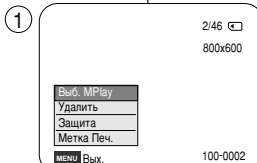

**[ Примечания ]**

- Если на карте памяти не записано никаких изображений, на дисплее появляется сообщение **Нет изображений !**.
- Если на карте памяти обнаруживается ошибочный файл изображения, на дисплее будет выведено сообщение **Ошибка карты памяти !**. Это может быть вызвано копированием изображений с различных цифровых устройств.
- При форматировании карты памяти будут удалены все сохраненные на ней изображения. (см. стр. 101)
- Чтобы защитить важные изображения от случайного удаления, активируйте функцию защиты изображения. (см. стр. 97)
- Удаление всех файлов с использованием опции Удалить все может занять довольно длительное время. Чтобы удалить все файлы намного быстрее, отформатируйте карту памяти после того, как выполните резервное копирование файлов на другое устройство хранения данных.

- ❖ Меню швидкого доступу використовується для доступу до функцій відеокамери з використанням перемикача меню.
- ❖ Меню швидкого доступу забезпечує більш легкий доступ до меню, які використовуються найчастіше, без використання кнопки MENU.

1. Натисніть на **перемикач меню**.
2. Перемістіть **перемикач меню** ліворуч або праворуч для того, щоб вибрати **Удалить**, потім натисніть на **перемикач меню**.
3. Перемістіть **перемикач меню** ліворуч або праворуч для того, щоб вибрати **Отмена** або **Удалить**, потім натисніть на **перемикач меню**.
4. Для здійснення виходу натисніть на кнопку **MENU**.

**[ Примітки ]**

- Якщо на карті пам'яті відсутні записані зображення, на екрані з'явиться повідомлення **Нет изображений !**.
- Якщо на карті пам'яті знайдено помилковий формат карти пам'яті, буде відображено повідомлення **Ошибка карты памяти !**. Це може спричинити копіювання зображень з різних цифрових пристроїв.
- При форматуванні карти пам'яті всі зображення, які зберігаються на ній, будуть видалені. (див. стор. 101)
- Для захисту важливих зображень від випадкового видалення, включіть функцію захисту зображень. (див. стор. 97)
- Видалення всіх файлів з використанням меню Удалить все займає деякий час. Для більш швидкого видалення файлів виконайте форматування карти пам'яті після того, як збережете всі файли на іншому носії.

**Форматирование карты памяти**

- ✦ Функция Формат работает только в режиме M.PLAYER.
- ✦ Функция Формат служит для полного удаления всех изображений и дополнительной информации с карты памяти, включая защищенные изображения.
- ✦ Функция форматирования возвращает карту памяти в первоначальное состояние.

**Внимание**

- ✦ При использовании функции форматирования памяти будут стертые все изображения и стертые изображения будут невозможно восстановить. **4**
- 1. Установите выключатель питания в положение **PLAYER**.
- 2. Установите переключатель режимов в положение **MEMORY CARD**.
- 3. Нажмите кнопку **MENU**.
  - На экране появляется список меню.
- 4. Поверните **Переключатель меню** влево или вправо, чтобы выбрать пункт **Память** и нажмите **Переключатель меню**.
- 5. Поверните **Переключатель меню** влево или вправо, чтобы выбрать пункт **Формат** и нажмите **Переключатель меню**. **5**
- 6. Поверните **Переключатель меню** влево или вправо, чтобы выбрать желаемую опцию (**Внутр. память** или **Карта Памяти**) и нажмите **Переключатель меню**.
  - Если вы выберете опцию **Внутр. память** или **Карта Памяти**, появится сообщение **Все файлы удалены ! Отформатировать ?**
- 7. Поверните **Переключатель меню** влево или вправо, чтобы выбрать пункт **Yes (Да)** и нажмите **Переключатель меню**.
  - После завершения форматирования появляется сообщение **Завершено !**
- 8. Чтобы убрать меню с экрана, нажмите кнопку **MENU**. **7**

**[ Примечания ]**

- Если вы выполните форматирование, будут стертые все неподвижные изображения/видеоклипы и стертые неподвижные изображения/видеоклипы будет невозможно восстановить.
- Форматирование карты памяти на другом устройстве вызовет ошибки чтения карты памяти.
- При форматировании карты памяти с нее удаляются все сохраненные данные.
- Не выключайте питание видеокамеры в процессе форматирования.
- Невозможно отформатировать карту Memory Stick, которая защищена при помощи флажка защиты от записи. (см. стр. 87)
- Не форматуйте карту памяти на ПК. Если вы вставите карту памяти, отформатированную на ПК, появится сообщение "Not Formatted (Не отформатирована)".

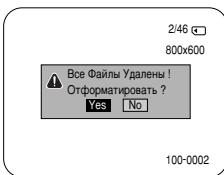

**Форматування карти пам'яті**

- ✦ Функція Формат працює тільки у режимі M.PLAYER.
- ✦ Ви можете використовувати функцію форматування пам'яті для повного видалення всіх зображень і опцій на карті пам'яті, включаючи захищені зображення.
- ✦ Функція форматування повертає карту пам'яті до її початкового стану.

**Увага**

- ✦ При виконанні функції форматування пам'яті всі зображення будуть повністю видалені і відновлення видалених зображень буде неможливе.
- 1. Встановіть перемикач живлення у положення **PLAYER**.
- 2. Встановіть перемикач режиму у положення **MEMORY CARD**.
- 3. Натисніть на кнопку **MENU**.
  - З'явиться список меню.
- 4. Перемістіть **перемикач меню** ліворуч або праворуч для того, щоб вибрати **Память**, потім натисніть на **перемикач меню**.
- 5. Перемістіть **перемикач меню** ліворуч або праворуч для того, щоб вибрати **Формат**, потім натисніть на **перемикач меню**.
- 6. Перемістіть **перемикач меню** ліворуч або праворуч для того, щоб вибрати необхідну опцію (**Внутр. память** або **Карта Памяти**), потім натисніть на **перемикач меню**. (тільки моделі VP-D354(i)/D355(i))
  - Якщо Ви виберете **Int. Memory** або **Memory card**, з'явиться повідомлення **Все Файлы Удалены ! Отформатировать ?**
- 7. Поверніть **переключатель меню** вліво або вправо щоб вибрати **Yes (Да)** і натисніть **переключатель меню**.
  - Після завершення форматування з'явиться повідомлення **Завершено !**
- 8. Для здійснення виходу натисніть на кнопку **MENU**.

**[ Примітки ]**

- При виконанні функції Формат, всі нерухомі зображення/відеокадри будуть повністю видалені і їх буде неможливо відновити.
- Форматування карти пам'яті на іншому пристрої приведе до появи помилок при читанні карти пам'яті.
- Форматування карти пам'яті видалеє всі дані, які зберігаються на карті пам'яті.
- Не вимкочайте живлення під час форматування.
- Карту пам'яті з запобіжним перемикачем, установленим у положення **SAVE** не буде відформатовано. (див. стор. 87)
- Не форматуйте карту пам'яті на ПК. При використанні карти пам'яті, відформатованої на ПК, може з'явитись повідомлення "Неотформатирована".

**Режим Цифровой фотокамеры (только VP-D353(i)/D354(i)/D355(i))**

**Запись в формате MPEG**

- ✦ Вы можете записывать на карту памяти движущиеся изображения совместно со звуком.
- ✦ Движущееся изображение будет записываться в формате кадра 720x576.

**Сохранение отснятых камерой изображений в виде файла видеоклипа на карту памяти**

1. Проверьте, вставлена ли в видеокамеру карта памяти. Если в видеокамере нет карты памяти, вставьте ее в гнездо.
2. Установите выключатель питания в положение CAMERA.
3. Установите переключатель режимов в положение MEMORY CARD.
4. Нажмите кнопку Пуск/Стоп и начнется запись изображений на карту памяти в формате MPEG4.
5. Вы можете записать неподвижное изображение на карту памяти, нажав кнопку PHOTO вместо кнопки Пуск/Стоп.
5. Чтобы остановить запись, нажмите кнопку Пуск/Стоп.

**[Примечания]**

- Во время записи в формате MPEG кнопка MENU и Переключатель меню не действуют.
- Чтобы воспользоваться кнопкой MENU и Переключателем меню, прекратите запись.
- Запись в формате MPEG не доступна, когда на экране показывается меню или меню быстрого доступа. Чтобы можно было начать запись, нажмите кнопку MENU, чтобы убрать меню с экрана.
- Перед использованием функции записи в формате MPEG, проверьте, вставлена ли в видеокамеру карта памяти.
- Записанные вами видеоклипы сохраняются на карту памяти в виде файлов с расширением \*.avi (avi 1.0).
- Записанные файлы сохраняются в следующую папку (см. иллюстрацию в нижнем правом углу).
- Движущиеся изображения на карте памяти имеют меньший размер и более низкое разрешение, чем движущиеся изображения, записанные на ленту.
- Звук записывается в монофоническом режиме.
- В режиме M.CAMERA нельзя использовать следующие функции.
- DIS (Цифровой стабилизатор изображения), цифровая трансфокция, затемнение, Программы АЗ, цифровые слендэффекты и Slow Shutter (длительная выдержка).
- Во время записи на карту памяти не вставляйте и не извлекайте кассету, так как при этом могут записаться шумы.
- Во время записи на карту памяти не извлекайте карту памяти так как это может привести к повреждению данных на карте памяти или самой карты памяти.
- Выключение питания видеокамеры во время доступа к карте памяти может привести к повреждению данных, хранящихся на карте памяти.

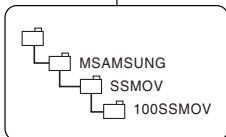
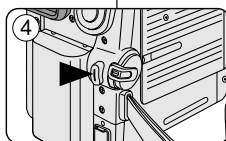
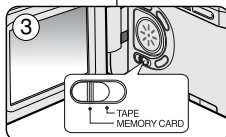
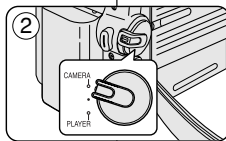

<Moving image>

**Режим цифрової фотокамери (тільки моделі VP-D353(i)/D354(i)/D355(i))**

**Записування відео у форматі MPEG**

- ✦ Ви можете записати відео разом зі звуком на карту пам'яті.
- ✦ Формат кадру записуваного відео - 720x576.

**Збереження відео у файл на карту пам'яті**

1. Перевірте, чи карта пам'яті вставлена у відеокамеру. Якщо вона знаходиться не у відеокамері, вставте її у слот.
2. Встановіть перемикач живлення у положення CAMERA.
3. Встановіть перемикач режиму у положення MEMORY CARD.
4. Натисніть на кнопку Start/Stop (Старт/Стоп), зображення буде записано на карту пам'яті у форматі MPEG4. З допомогою відеокамери Ви можете записати на карту пам'яті нерухоме зображення, натиснувши на кнопку PHOTO замість кнопки Start/Stop (Старт/Стоп).
5. Натисніть на кнопку Start/Stop (Старт/Стоп) для того, щоб припинити записування.

**[Примітки]**

- Кнопка MENU і перемикач меню недоступні при записуванні у форматі MPEG. Для того, щоб мати можливість використовувати кнопку MENU і перемикач меню, припиніть записування. Записування у форматі MPEG недоступне, коли на екрані відображено меню або меню швидкого доступу. Для того, щоб розпочати запис, натисніть на кнопку MENU для того, щоб меню зсезло.
- Перед використанням функції MPEG REC (Записування у форматі MPEG) переверте, чи карту пам'яті вставлено у відеокамеру.
- Записуване Вами відео зберігається на карту пам'яті у файловому форматі \*.avi (avi 1.0).
- Записування Вами файл буде збережено у наступний директорії. (див. ілюстрацію у нижньому правому куті)
- Відео на карті пам'яті має менший розмір і меншу роздільну здатність, ніж на відеокасеті.
- Звук записується у монофонічному форматі.
- В режимі M.CAMERA не дозволено використання наступних функцій. DIS (Цифровий стабілізатор зображення), Цифр. Зум, Резектор, Автозкслз., Цифр. здр-т, Slow Shutter.
- При використанні карти пам'яті не вставляйте або не виймайте відеокасету, оскільки через це може бути записано шум.
- При використанні карти пам'яті не виймайте карту пам'яті, оскільки це може призвести до пошкодження даних на карті пам'яті або самої карті пам'яті.
- Вилучення живлення під час доступу до карти пам'яті може призвести до пошкодження даних на карті пам'яті.

**Режим Цифровой фотокамеры (только VP-D353(i)/D354(i)/D355(i))**

**Режим цифрової фотокамери (тільки моделі VP-D353(i)/D354(i)/D355(i))**

**Воспроизведение файлов формата MPEG**

**Відтворення відео у форматі MPEG**

- ✦ Функция воспроизведения файлов формата MPEG действует только в режиме M.PLAYER.
  - ✦ Вы можете двигаться изображения, записанные на карту памяти. Одновременно воспроизводится стереофонический аудио сигнал.
  - ✦ При воспроизведении на экране монитора ПК изображение будет иметь более высокое качество, чем на экране телевизора.
1. Установите выключатель питания в положение **PLAYER**.
  2. Установите переключатель режимов в положение **MEMORY CARD**.
  3. Нажмите кнопку **MENU**.
    - На экране появляется список меню.
  4. Поверните **Переключатель** меню влево или вправо, чтобы выбрать пункт **Память** и нажмите **Переключатель** меню.
  5. Поверните **Переключатель** меню влево или вправо, чтобы выбрать пункт **Выб. M.Play** и нажмите **Переключатель** меню.
  6. Поверните **Переключатель** меню влево или вправо, чтобы выбрать пункт **Фильм** и нажмите **Переключатель** меню.
  7. Чтобы убрать меню с экрана, нажмите кнопку **MENU**.
  8. С помощью кнопки **◀◀|▶▶**(НАЗАД/ВПЕРЕД) найдите движущееся изображение, которое вы хотите воспроизвести.
  9. Нажмите кнопку **▶|■**(ВОСПРОИЗВЕДЕНИЕ/ПАУЗА).
    - Начнут воспроизводиться движущиеся изображения, записанные на карту памяти.
    - Вы можете управлять воспроизведением, используя кнопки **▶|■**(ВОСПРОИЗВЕДЕНИЕ/ПАУЗА)**◀◀|▶▶** (Перемотка назад/вперед) **■** (СТОП).

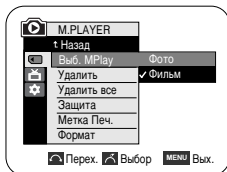
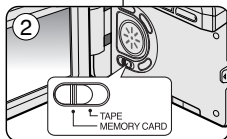

**[Примечания]**

- Во время записи в формате MPEG кнопка **MENU** и **Переключатель** меню не действуют. Чтобы воспользоваться кнопкой **MENU** и **Переключателем** меню, прекратите запись.
- Запись в формате MPEG не доступна, когда на экране показывается меню или меню быстрого доступа. Чтобы можно было начать воспроизведение, нажмите кнопку **MENU**, чтобы убрать меню с экрана.
- При воспроизведении видеоклипов в формате MPEG4, на изображениях могут появиться помехи или мозаичный шум, однако это не является неисправностью.
- Записанные вами на карту памяти видеоклипы могут не воспроизводиться видеокамерами других изготовителей.
- Файлы MPEG4, записанные с помощью другой видеокамеры, могут не воспроизводиться этой видеокамерой.
- Чтобы воспроизводить видеоклипы формата MPEG4 на ПК, должна быть установлена программа Video Codec (имеющаяся на компакт-диске, прилагаемом к видеокамере).
  - Чтобы воспроизвести записанный на карту памяти файл MPEG4 на вашем ПК, вам потребуется проигрыватель Microsoft Windows Media Player версии 9 или более поздней.
  - Вы можете загрузить Microsoft Windows Media Player с нужным вам языком интерфейса с Web-узла компании Microsoft ["http://url/www.microsoft.com/windows/windowsmedia/download/default.asp"](http://url/www.microsoft.com/windows/windowsmedia/download/default.asp).
- Карта Memory Stick PRO обеспечивает изображение более высокого качества, чем Memory Stick.

- ✦ Функция відтворення відео у форматі MPEG працює тільки у режимі M.PLAYER.
- ✦ Ви можете відтворювати відео зображення, записані на карту пам'яті. Одночасно відтворюється стереозвук.
- ✦ При відтворенні на ПК зображення має кращу якість, ніж при відтворенні на екрані телевізора.

1. Встановіть перемикач живлення у положення **PLAYER**.
2. Встановіть перемикач режиму у положення **MEMORY CARD**.
3. Натисніть на кнопку **MENU**.
  - З'явиться список меню.
4. Перемістіть перемикач меню ліворуч або праворуч для того, щоб вибрати **Память**, потім натисніть на перемикач меню.
5. Перемістіть перемикач меню ліворуч або праворуч для того, щоб вибрати **Выб. M.Play**, потім натисніть на перемикач меню.
6. Перемістіть перемикач меню ліворуч або праворуч для того, щоб вибрати **Фильм**, потім натисніть на перемикач меню.
7. Для здійснення виходу натисніть на кнопку **MENU**.
8. Використовуйте кнопки **◀◀|▶▶**(REV/FWD) для пошуку відео зображення, яке Ви хочете відтворити.
9. Натисніть на кнопку **▶|■**(PLAY/STILL).
  - Буде відтворене відео, записане на карту пам'яті.
  - Ви можете управляти відтворення з допомогою кнопок **▶|■** (PLAY/STILL) / **◀◀|▶▶** (REW/FF) **■** (STOP).

**[Примітки]**

- Кнопка **MENU** і перемикач меню недоступні при відтворенні відео у форматі MPEG. Для того, щоб мати можливість використовувати кнопку **MENU** і перемикач меню, припиніть відтворення. Відтворення відео у форматі MPEG недоступне, коли на екрані відображено меню або меню швидкого доступу. Для того, щоб розпочати відтворення, натисніть на кнопку **MENU** для того, щоб меню зчезло.
- При відтворенні відео у форматі MPEG4 можлива поява «битого» або мозаїчного зображення, але це не являється несправністю.
- Зображення, записані Вами на карту пам'яті можуть не відтворюватись на обладнанні інших виробників.
- Файл у форматі MPEG4, записаний на іншій відеокамері, може не відтворюватись на даній відеокамері.
- Для відтворення відео у форматі MPEG4 на ПК необхідно встановити відеокодек (який знаходиться на компакт-диску, який входить до комплекту поставки відеокамери).
  - Для того, щоб мати можливість відтворення файлів у форматі MPEG4, записаних на карту пам'яті, на Вашому ПК, Вам необхідно встановити Microsoft Windows Media Player версії 9 або вище.
  - Ви можете завантажити Microsoft Windows Media Player на необхідній Вам мові з Веб-сайта компанії Microsoft, який знаходиться за адресою ["http://url/www.microsoft.com/windows/windowsmedia/download/default.asp"](http://url/www.microsoft.com/windows/windowsmedia/download/default.asp).
- Карти пам'яті Memory Stick PRO забезпечують кращу якість зображення, ніж карти пам'яті Memory Stick.

## RUSSIAN

### Режим Цифровой фотокамеры (только VP-D353(i)/D354(i)/D355(i))

#### Использование Меню быстрого доступа: Выб. MPlay

- ❖ Меню быстрого доступа используется для простого доступа к функциям видеокамеры с помощью Переключателя меню.
- ❖ Меню быстрого доступа обеспечивает более удобный доступ к часто используемым меню без использования кнопки MENU.

1. Нажмите **Переключатель меню**.
2. Поверните **Переключатель меню** влево или вправо, чтобы выбрать пункт **Выб. MPlay** и нажмите **Переключатель меню**.
3. Поверните **Переключатель меню** влево или вправо, чтобы выбрать пункт **Фото** или **Фильм** и нажмите **Переключатель меню**.
4. Чтобы убрать меню с экрана, нажмите кнопку **MENU**.

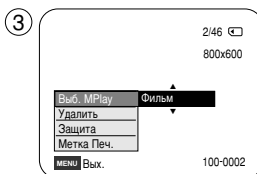

## UKRAINIAN

### Режим цифровой фотокамеры (тільки моделі VP-D353(i)/D354(i)/D355(i))

#### Використання меню швидкого доступу: Функція Выб. MPlay

- ❖ Меню швидкого доступу використовується для доступу до функцій відеокамери з використанням перемикача меню.
- ❖ Меню швидкого доступу забезпечує більш легкий доступ до меню, які використовуються найчастіше, без використання кнопки MENU.

1. Натисніть на **перемикач меню**.
2. Перемістіть **перемикач меню** ліворуч або праворуч для того, щоб вибрати **Выб. MPlay**, потім натисніть на **перемикач меню**.
3. Перемістіть **перемикач меню** ліворуч або праворуч для того, щоб вибрати **Фото** або **Фильм**, потім натисніть на **перемикач меню**.
4. Для здійснення виходу натисніть на кнопку **MENU**.



**Режим Цифровой фотокамеры (только VP-D353(i)/D354(i)/D355(i))**

**Режим цифровой фотокамери (тільки моделі VP-D353(i)/D354(i)/D355(i))**

**Запись изображения с кассеты в виде неподвижного изображения**

**Запис нерухомого зображення з відеокасети**

- ❖ Эта функция действует только в режиме PLAYER.
- ❖ Вы можете записать неподвижное изображение с кассеты на карту памяти.
- ❖ Если вы хотите записать с кассеты на карту памяти несколько неподвижных изображений, воспользуйтесь функцией COPY (Копирование).

- ❖ Дана функція працює тільки у режимі PLAYER.
- ❖ Ви можете записати нерухомі зображення з відеокасети на карту пам'яті.
- ❖ Якщо Ви хочете записати декілька нерухомих зображень з відеокасети на карту пам'яті, використовуйте функцію Копир.

1. Установите выключатель питания в положение **PLAYER**.
2. Установите переключатель режимов в положение **TAPE**.
3. Включите воспроизведение кассеты.
4. Нажмите кнопку **PHOTO**.
  - На карту памяти записывается неподвижное изображение.
  - Во время записи неподвижного изображения воспроизведение изображения на экране останавливается, и на нем появляется экранная информация, показанная на рисунке в нижнем правом углу страницы.

1. Встановіть перемикач живлення у положення **PLAYER**.
2. Встановіть перемикач режиму у положення **TAPE**.
3. Розпочніть відтворення відеокасети.
4. Натисніть на кнопку **PHOTO**.
  - Нерухоме зображення буде записане на карту пам'яті.
  - Під час збереження зображення екран відтворення ставиться на паузу і екранне меню має вигляд як на ілюстрації у нижньому правому куті.

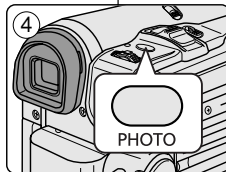
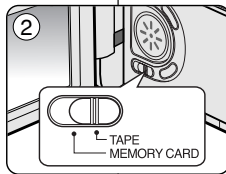
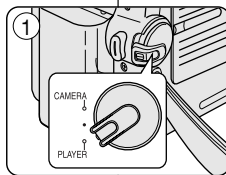

**[ Примечания ]**

**[ Примітки ]**

- Разрешение неподвижных изображений, записанных с кассеты на карту памяти, будет равняться 640x480.
- Количество изображений, которое вы можете сохранить на карте памяти, может быть различным, в зависимости от разрешения изображения.

- Нерухомі зображення, які копіюються з відеокасети на карту пам'яті, зберігаються у форматі 640x480.
- Кількість зображень, які Ви можете зберегти, різна, в залежності від роздільної здатності зображення.

**Режим Цифровой фотокамеры (только VP-D353(i)/D354(i)/D355(i))**

**Копирование неподвижных изображений с кассеты на карту памяти**

- ❖ Функция копирования неподвижных изображений действует только в режиме **PLAYER**.
- ❖ Вы можете копировать на карту памяти неподвижные изображения, записанные на видеокассету с помощью функции фотосъемки.
- ❖ Перемотайте ленту в точку, с которой вы хотите начать копирование.

1. Установите выключатель питания в положение **PLAYER**.
2. Установите переключатель режимов в положение **TAPE**.
3. Нажмите кнопку **MENU**.
  - На экране появляется список меню.
4. Поверните **Переключатель меню** влево или вправо, чтобы выбрать пункт **Кассета** и нажмите **Переключатель меню**.
5. Поверните **Переключатель меню** влево или вправо, чтобы выбрать пункт **Копир Фото** и нажмите **Переключатель меню**.
  - Все записанные на кассете неподвижные изображения будут скопированы на карту Memory Stick.
6. Видеокамера автоматически выполняет поиск неподвижных изображений и начинается копирование.
7. Для остановки копирования нажмите кнопку **■(СТОП)**.
  - Копирование останавливается автоматически, когда кассета доходит до конца, или когда заполняется карта памяти.

**[ Примечание ]**

Разрешение неподвижных изображений, записанных с кассеты на карту памяти, будет равняться 640x480.

④



⑤

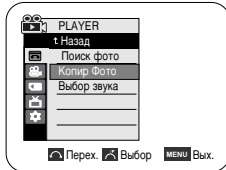

⑥

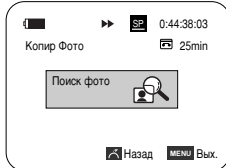

**Режим цифровой фотокамеры (тільки моделі VP-D353(i)/D354(i)/D355(i))**

**Запис нерухомих зображень з відеокассети на карту пам'яті**

- ❖ Функція Копир Фото працює тільки у режимі **PLAYER**.
- ❖ Ви можете копіювати нерухомі зображення, записані на відеокассету з допомогою функції **PHOTO** на карту пам'яті.
- ❖ Перемотайте відеокассету в зворотному напрямку до необхідного Вам положення.

1. Встановіть перемикач живлення у положення **PLAYER**.
2. Встановіть перемикач режиму у положення **TAPE**.
3. Натисніть на кнопку **MENU**.
  - З'явиться список меню.
4. Перемістіть **перемикач меню** ліворуч або праворуч для того, щоб вибрати **Кассета**, потім натисніть на **перемикач меню**.
5. Перемістіть **перемикач меню** ліворуч або праворуч для того, щоб вибрати **Копир Фото**, потім натисніть на **перемикач меню**.
  - Всі нерухомі зображення, записані на відеокассеті, будуть скопійовані на карту пам'яті.
6. Відеокамера автоматично запускає виконання функції **Поиск фото** для того, щоб знайти нерухомі зображення і розпочинає копіювання.
7. Натисніть кнопку **■(STOP)** для зупинки процедури копіювання.
  - Копіювання припиняється після досягнення кінця відеокассети або заповнення карти пам'яті.

**[ Примітки ]**

Нерухомі зображення, які копіюються з відеокассети на карту пам'яті, зберігаються у форматі 640x480.

**Режим Цифровой фотокамеры (только VP-D353(i)/D354(i)/D355(i))**

**Функция Копировать на (копирование файлов с карты памяти во встроенную память) (только VP-D354(i)/D355(i))**

- ✦ Функция Копировать на действует только в режиме M.PLAYER.
- ✦ Вы можете скопировать во встроенную память выбранные изображения или все изображения, сохраненные на карте памяти.

1. Установите выключатель питания в положение **PLAYER**.
2. Установите переключатель режимов в положение **MEMORY CARD**.
3. Нажмите кнопку **MENU**.
  - На экране появляется список меню.
4. Поверните **Переключатель меню** влево или вправо, чтобы выбрать пункт **Память** и нажмите **Переключатель меню**.
5. Поверните **Переключатель меню** влево или вправо, чтобы выбрать пункт **Копировать на** и нажмите **Переключатель меню**.
6. Поверните **Переключатель меню** влево или вправо для выбора нужной опции (**Назад**, **Этот файл** или **Все файлы**) и нажмите **Переключатель меню**.
  - Для возврата к предыдущему режиму выберите **Назад**.
  - Если выбрана опция **Этот файл** или **Все файлы**, на экране появляется сообщение **Идет Копирование...** и начинается копирование.
7. Чтобы убрать меню с экрана, нажмите кнопку **MENU**.

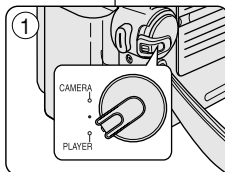

**Режим цифровой фотокамеры (тільки моделі VP-D353(i)/D354(i)/D355(i))**

**Функція Копировать на (Копіювання файлів з карти пам'яті у вбудовану пам'ять) (тільки моделі VP-D354(i)/D355(i))**

- ✦ Функція Копировать на працює тільки у режимі M.PLAYER.
- ✦ Ви можете копіювати вибрані або всі зображення, збережені на карті пам'яті у вбудовану пам'ять.

1. Встановіть перемикач живлення у положення **PLAYER**.
2. Встановіть перемикач режиму у положення **MEMORY CARD**.
3. Натисніть на кнопку **MENU**.
  - З'явиться список меню.
4. Перемістіть **перемикач меню** ліворуч або праворуч для того, щоб вибрати **Память**, потім натисніть на **перемикач меню**.
5. Перемістіть **перемикач меню** ліворуч або праворуч для того, щоб вибрати **Копировать на**, потім натисніть на **перемикач меню**.
6. Перемістіть **перемикач меню** ліворуч або праворуч для вибору опції (**Назад**, **Этот файл** або **Все файлы**) потім натисніть на **перемикач меню**.
  - Для повернення до попереднього режиму виберіть **Назад**.
  - При виборі опції **Этот файл** або **Все файлы**, на екрані буде відображене повідомлення **Идет Копирование...** і розпочинається копіювання.
7. Для здійснення виходу натисніть на кнопку **MENU**.

**Режим Цифровой фотокамеры (только VP-D353(i)/D354(i)/D355(i))**

**Установка метки печати для неподвижных изображений**

- ✦ Эта камера поддерживает формат печати DPOF (Формат цифрового задания печати).
- ✦ Вы можете автоматически печатать записанные на карту памяти изображения на принтере, поддерживающем формат DPOF.
- ✦ Создать метку печати можно двумя способами.
  - Этот файл: Установка метки печати для изображения, которое демонстрируется в данный момент на экране ЖК-дисплея. Может быть установлена печать до 999 копий.
  - Все файлы: Печать по 1 экземпляру каждого из сохраненных изображений.

1. Установите выключатель питания в положение **PLAYER**.
2. Установите переключатель режимов в положение **MEMORY CARD**.
  - На дисплее появляется последнее записанное изображение.
3. С помощью кнопок ◀▶(НАЗАД/ВПЕРЕД) найдите неподвижное изображение, которое вы хотите помечить.
4. Нажмите кнопку **MENU**.
  - На экране появляется список меню.
5. Поверните **Переключатель меню** влево или вправо, чтобы выбрать пункт **Память** и нажмите **Переключатель меню**.
6. Поверните **Переключатель меню** влево или вправо, чтобы выбрать пункт **Метка Печ.** и нажмите **Переключатель меню**.
7. Поверните **Переключатель меню** влево или вправо для выбора нужной опции (**ВСЕ выкл.**, **Этот файл** или **Все файлы**) и нажмите **Переключатель меню**.
8. Если вы выбрали **Этот файл**, поверните **Переключатель меню** влево или вправо, чтобы выбрать количество копий и нажмите **Переключатель меню**.
9. Чтобы убрать меню с экрана, нажмите кнопку **MENU**.

**Удаление метки печати**

Чтобы удалить все метки печати, выберите опцию **ВСЕ выкл.**, а чтобы удалить метку печати с индивидуального файла, выберите файл и установите для опции **Этот файл** количество копий **000**.

5



7



9

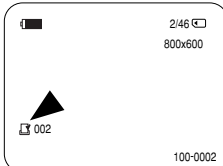

**Режим цифровой фотокамеры (тільки моделі VP-D353(i)/D354(i)/D355(i))**

**Установка міток друку на зображення**

- ✦ Дана відеокамера підтримує формат друку DPOF (Формат цифрового завдання друку).
- ✦ Ви можете друкувати зображення, записані на карту пам'яті, в автоматичному режимі на принтері, який підтримує функцію DPOF.
- ✦ Існує 2 способи установки мітки друку.
  - Этот файл: Ви можете встановити мітку друку на фотозображення, відображене на екрані РК-дисплея. Максимальне значення 999.
  - Все файлы: Для друку по 1 копії кожного зі збережених зображень.

1. Встановіть перемикач живлення у положення **PLAYER**.
2. Встановіть перемикач режиму у положення **MEMORY CARD**.
  - Aparece la ultiimaf de las im3genes grabadas.
3. Використовуючи кнопки ◀▶(REV/FWD), знайдіть нерухоме зображення, на яке Ви хочете встановити мітку.
4. Натисніть на кнопку **MENU**.
  - З'явиться список меню.
5. Перемістіть **перемикач меню** ліворуч або праворуч для того, щоб вибрати **Память**, потім натисніть на **перемикач меню**.
6. Перемістіть **перемикач меню** ліворуч або праворуч для того, щоб вибрати **Метка Печ.**, потім натисніть на **перемикач меню**.
7. Перемістіть **перемикач меню** ліворуч або праворуч для того, щоб вибрати необхідну опцію (**ВСЕ выкл.**, **Этот файл** або **Все файлы**), потім натисніть на **перемикач меню**.
8. Якщо Ви вибрали **Этот файл**, перемістіть **перемикач меню** ліворуч або праворуч для того, щоб вибрати кількість, потім натисніть на **перемикач меню**.
9. Для здійснення виходу натисніть на кнопку **MENU**.

**Видалення мітки друку**

Для видалення всіх міток друку виберіть **ВСЕ файлы**, для видалення мітки друку окремого файлу установіть значення опції **Этот файл** на **000**.

**Режим Цифровой фотокамеры (только VP-D353(i)/D354(i)/D355(i))**

**Использование Меню быстрого доступа: Метка Печ.**

- ❖ Меню быстрого доступа используется для простого доступа к функциям видеокамеры с помощью Переключателя меню.
- ❖ Меню быстрого доступа обеспечивает более удобный доступ к часто используемым меню без использования кнопки MENU.
- ❖ Метку печати можно установить только для выбранного файла.

1. Нажмите **Переключатель меню**.
2. Поверните **Переключатель меню** влево или вправо, чтобы выбрать пункт **Метка Печ.** и нажмите **Переключатель меню**.
3. Поверните **Переключатель меню** влево или вправо, чтобы выбрать количество копий и нажмите **Переключатель меню**.
4. Чтобы убрать меню с экрана, нажмите кнопку **MENU**.

**[ Примечания ]**

- Если метка печати установлена для опции Этот файл, вы можете задать число копий от 0 до 999.
- Если метка печати установлена для опции All Все файлы, вы можете задать число копий 1.
- Если выбрана опция Все файлы, то для печати изображений может потребоваться длительное время, зависящее от количества сохраненных изображений.
- Принтеры с поддержкой интерфейса DPOF имеются в продаже.
- Используйте кабель USB, прилагаемый к видеокамере.

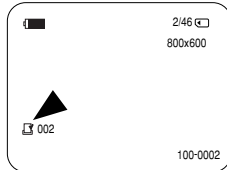
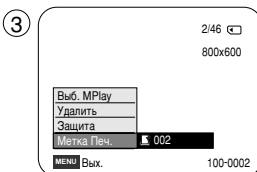

**Режим цифровой фотокамеры (тільки моделі VP-D353(i)/D354(i)/D355(i))**

**Використання меню швидкого доступу: Функція Метка Печ.**

- ❖ Меню швидкого доступу використовується для доступу до функцій відеокамери з використанням перемикача меню.
- ❖ Меню швидкого доступу забезпечує більш легкий доступ до меню, які використовуються найчастіше, без використання кнопки MENU.
- ❖ Мітку друку може бути встановлено тільки на вибраний файл.

1. Натисніть на **перемикач меню**.
2. Перемістіть **перемикач меню** ліворуч або праворуч для того, щоб вибрати **Метка Печ.**, потім натисніть на **перемикач меню**.
3. Перемістіть **перемикач меню** ліворуч або праворуч для того, щоб вибрати кількість, потім натисніть на **перемикач меню**.
4. Для здійснення виходу натисніть на кнопку **MENU**.

**[ Примітки ]**

- Якщо функцію Метка Печ. встановлено на Этот файл, Ви можете встановити кількість копій від 0 до 999.
- Якщо функцію Метка Печ. встановлено на Все файлы, Ви можете встановити кількість копій від 1.
- Опція Все файлы може потребувати значного періоду часу на виконання, в залежності від кількості збережених зображень.
- Принтери з підтримкою DPOF є у продажу.
- Використовуйте USB-кабель, який входить у комплект поставки відеокамери.

# PictBridge™ (только VP-D353(i)/D354(i)/355(i))

## Печать фотографий - Использование интерфейса PictBridge™

- ✦ Эта функция действует только в режиме M.PLAYER.
- ✦ Подключая видеокамеру к принтеру, поддерживающему интерфейс PictBridge (имеются в продаже), вы можете напрямую посылать изображения из карты памяти на принтер, выполнив несколько простых операций.
- ✦ В случае поддержки принтером интерфейса PictBridge, вы можете управлять принтером прямо с видеокамеры, чтобы распечатывать хранящиеся на карте изображения. Для прямой печати сохраненных изображений с использованием PictBridge, необходимо подключить видеокамеру к поддерживающему интерфейс PictBridge принтеру с помощью кабеля USB.

### Подключение к принтеру

1. Выключите питание принтера.  
Включите видеокамеру, установив выключатель питания в положение **PLAYER**.
2. Установите переключатель режимов в положение **MEMORY CARD**.
3. Нажмите кнопку **MENU**.  
■ На экране появляется список меню.
4. Поверните **Переключатель меню** влево или вправо, чтобы выбрать пункт **Система** и нажмите **Переключатель меню**.
5. Поверните **Переключатель меню** влево или вправо, чтобы выбрать пункт **USB соедин.** и нажмите **Переключатель меню**.
6. Поверните **Переключатель меню** влево или вправо, чтобы выбрать пункт **Принтер** и нажмите **Переключатель меню**.  
■ Компьютер: для подключения к компьютеру.  
■ Принтер: для подключения к принтеру (для использования интерфейса PictBridge подключившись к принтеру).
7. Подключите видеокамеру к принтеру с помощью кабеля USB.
8. Включите принтер.  
■ Через короткое время на экране появляется меню PictBridge.  
■ Курсором выделен принтер.

### Выбор изображений

1. В меню настроек функции PictBridge выберите изображение для печати, нажимая кнопку **◀▶**(НАЗАД/ВПЕРЕД).

### Установка количества копий

2. Поверните **Переключатель меню** влево или вправо, чтобы выбрать пункт **Копии** и нажмите **Переключатель меню**.
3. Поверните **Переключатель меню** влево или вправо, чтобы задать количество копий и нажмите **Переключатель меню**.

# PictBridge™ (тільки моделі VP-D353(i)/D354(i)/355(i))

## Друк ваших зображень – використання функції PictBridge™

- ✦ Дана функція працює тільки у режимі M.PLAYER.
- ✦ Підключаючи відеокамеру до принтера з підтримкою функції PictBridge (продаються окремо), Ви можете передати зображення з карти пам'яті напрямку на принтер, виконавши лише декілька простих операцій.
- ✦ Завдяки підтримці функції PictBridge для друку фотографій, які знаходяться у Вашій відеокамері, з її допомогою Ви можете управляти принтером. Для прямого друку фотографій, які зберігаються у Вашій відеокамері, з використанням функції PictBridge, Вам необхідно підключити Вашу відеокамеру до принтера з підтримкою функції PictBridge, використовуючи USB-кабель.

### Підключення до принтера

1. Включіть живлення Вашого принтера.  
Включіть Вашу відеокамеру, установивши перемикач живлення у положення **PLAYER**.
2. Встановіть перемикач режиму у положення **MEMORY CARD**.
3. Натисніть на кнопку **MENU**.  
■ З'явиться список меню.
4. Перемистіть **перемикач меню** ліворуч або праворуч для того, щоб вибрати **Система**, потім натисніть на **перемикач меню**.
5. Перемистіть **перемикач меню** ліворуч або праворуч для того, щоб вибрати **USB Connect (USB соедин.)**, потім натисніть на **перемикач меню**.
6. Перемистіть **перемикач меню** ліворуч або праворуч для того, щоб вибрати **Принтер**, потім натисніть на **перемикач меню**.  
■ Комп'ютер: Підключіть до комп'ютера.  
■ Принтер: Підключіть до принтера. (Для використання функції PictBridge підключіть до принтера.)
7. Підключіть Вашу відеокамеру до принтера, використовуючи USB-кабель, який входить до комплекту поставки.
8. Включіть живлення Вашого принтера.  
■ Через короткий період часу автоматично з'явиться екран меню функції PictBridge.  
■ З допомогою курсору буде виділено опцію Принтер.

### Вибір зображень

1. В меню налаштувань функції PictBridge, натисніть на кнопки **◀▶** (REW/FWD) для того, щоб вибрати зображення, яке Ви хочете надрукувати.

### Налаштування кількості копій

2. Перемистіть **перемикач меню** ліворуч або праворуч для того, щоб вибрати **Копии**, потім натисніть на **перемикач меню**.
3. Перемистіть **перемикач меню** ліворуч або праворуч для того, щоб вибрати кількість копій, потім натисніть на **перемикач меню**.

④



⑥

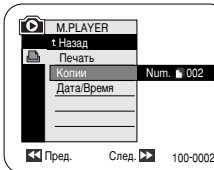

**Установка варианта впечатывания даты/времени**

**Настройка опції друку відтиску з позначенням дати/часу**

4. Поверните **Переключатель меню** влево или вправо, чтобы выбрать пункт **Дата/Время** и нажмите **Переключатель меню**.
5. Поверните **Переключатель меню** влево или вправо, чтобы выбрать нужный режим показа даты/времени и нажмите **Переключатель меню**.
  - Режимы показа Даты/Времени: Выкл., Дата, Время, Дата/время

⑤

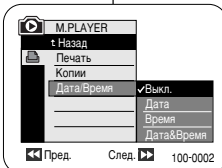

4. Перемістіть **перемикач меню** ліворуч або праворуч для того, щоб вибрати **Дата/Время**, потім натисніть на **перемикач меню**.
5. Перемістіть **перемикач меню** ліворуч або праворуч для того, щоб вибрати тип відображення дати/часу, потім натисніть на **перемикач меню**.
  - Тип відображення дати/часу: Выкл., Дата, Время, Дата/Время

**Печать изображений**

Поверните **Переключатель меню** влево или вправо, чтобы выбрать пункт **Печать**, затем нажмите **Переключатель меню** и выбранные файлы изображений будут распечатаны.

**Друк зображень**

Перемістіть **перемикач меню** ліворуч або праворуч для того, щоб вибрати **Печать**, потім натисніть на **перемикач меню**. Файл вибраного зображення буде надруковано.

**[ Примечания ]**

- Некоторые модели принтеров могут не поддерживать функцию впечатывания даты. Обратитесь за информацией об этом к изготовителю вашего принтера. Если принтер не поддерживает эту функцию, невозможно выполнить настройки в меню Дата/Время.
- PictBridge™ является зарегистрированным товарным знаком ассоциации CIPA (Camera & Imaging Products Association) и представляет собой стандарт передачи изображений, разработанный компаниями Canon, Fuji, HP, Olympus, Seiko Epson and Sony.
- Принтеры с поддержкой интерфейса PictBridge имеются в продаже.
- Используйте кабель USB, прилагаемый к видеокамере.
- Во время прямой печати с использованием функции PictBridge используйте для питания видеокамеры блок питания от сети переменного тока. Выключение видеокамеры во время печати может привести к повреждению данных на карте памяти.
- Поддерживается печать неподвижных изображений. Вы не можете печатать изображения из видеоклипов.
- В зависимости от принтера, вы можете устанавливать различные опции печати.
- Обращайтесь к Инструкции для пользователя, прилагаемой к принтеру.

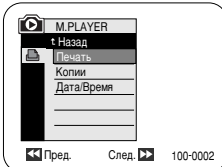

**[ Примітки ]**

- Опцию друку відтиску з позначенням дати/часу підтримують не всі принтери. Дізнайтесь про це у виробника вашого принтера. Якщо принтер не підтримує цю опцію, виконати настройки в меню Дата/Время буде неможливо.
- PictBridge™ является зарегистрированной торговой маркой CIPA (Camera & Imaging Products Association), а також являє собою стандарт передачі зображень, розроблений компаніями Canon, Fuji, HP, Olympus, Seiko Epson, i Sony.
- Принтери з підтримкою функції PictBridge є у продажу.
- Використовуйте USB-кабель, який входить у комплект поставки відеокамери.
- Під час прямого друку з використанням функції PictBridge використовуйте блок живлення від мережі перемінного струму Вашої відеокамери. Виключення відеокамери під час друку може пошкодити дані, записані на карті пам'яті.
- Підтримується друк нерухомих зображень. Друк відео неможливий.
- В залежності від моделі принтера Ви можете встановити різноманітні опції друку.
- Будь-ласка, зверніться до довідника користувача Вашого принтера.



## Уход за видеокамерой

### После окончания съемки

- ✦ По окончании съемки необходимо отсоединить видеокамеру от источника питания.
- ✦ Это особенно важно при съемке с использованием ионно-литиевой аккумуляторной батареи, так как если оставить ее подсоединенной к видеокамере, может сократиться срок службы батареи. Поэтому батарею необходимо отсоединять от видеокамеры.

#### 1. Сдвиньте переключатель **ИЗВЛЕЧЕНИЯ КАСЕТЫ** в направлении, указанном стрелкой.

- При открытии дверцы отсека для кассеты, кассета извлекается автоматически.
- Подождите, пока кассета не будет полностью вытолкнута.

#### 2. Вынув кассету, закройте дверцу отсека и поместите видеокамеру в место, где нет пыли. Пыль и другие загрязнения могут привести к возникновению шумов или дрожанию изображения.

#### 3. Установите выключатель питания в положение **Выкл.**

#### 4. Отключите видеокамеру от сети переменного тока или отделите ионно-литиевую аккумуляторную батарею. Удерживая в нажатом положении кнопку **ОСВОБОЖДЕНИЯ АККУМУЛЯТОРНОЙ БАТАРЕИ**, расположенную в нижней части видеокамеры, сдвиньте батарею в направлении, указанном стрелкой.

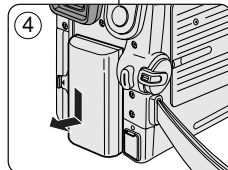
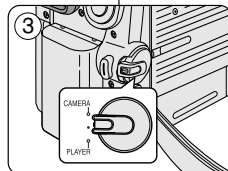
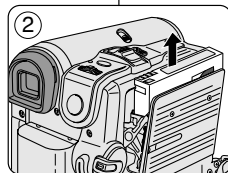
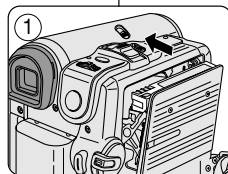

## Догляд за відеокамерою

### Після завершення зйомки

- ✦ Після завершення зйомки необхідно відключити відеокамеру від джерела живлення.
- ✦ При зйомці з використанням літєво-іонної акумуляторної батареї залишення акумуляторної батареї у відеокамері знижує термін її служби. Після завершення записування акумуляторну батарею необхідно від'єднати.

#### 1. Зсуньте перемикач видалення відеокасети у напрямку стрілки.

- При відкритті дверцят відсіку для відеокасети відеокасету буде видалено автоматично.
- Будь-ласка, зачекайте, поки відеокасета не вийде повністю.

#### 2. Після видалення відеокасети закрийте дверцята відсіку і помістіть відеокамеру у місце, вільне від пилу. Потраплення пилу та інших чужорідних матеріалів може призвести до появи шумів і тремтіння зображення.

#### 3. Установіть перемикач живлення у положення **Выкл.**

#### 4. Відключіть відеокамеру від джерела живлення або вийміть літєво-іонну акумуляторну батарею. Натисніть на кнопку від'єднання акумуляторної батареї, розташовану внизу відеокамери і зсуньте акумуляторну батарею у напрямку стрілки.



## Уход за видеокамерой

### Чистка видеокамеры и уход за ней

#### Чистка видеоголовок

Для обеспечения нормальной записи и высокого качества изображения, необходимо чистить видеоголовки, если при воспроизведении на изображении появляются шумы, помехи, или виден только синий экран, поскольку это может быть вызвано загрязнением видеоголовок.

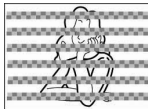

(blue screen)

1. Установите выключатель питания в положение **PLAYER**.
2. Установите переключатель режимов в положение **TAPE**.  
(только VP-D353(i)/D354(i)/D355(i))
3. Вставьте чистящую кассету.
4. Нажмите кнопку ►/II (ВОСПРОИЗВЕДИТЕ/ПАУЗА).
5. Спустя 10 секунд нажмите кнопку ■ (СТОП).

#### [ Примечания ]

- Проверьте качество изображения, используя видеокассету с записью.
  - Если качество все еще низкое, повторите операцию.
- Для чистки видеоголовок используйте кассету, предназначенную для сухой чистки.
- Некоторые чистящие кассеты останавливаются автоматически. Более подробную информацию смотрите в инструкции на чистящую кассету. Если проблема осталась, обратитесь в местный уполномоченный сервисный центр компании Samsung.

## Догляд за відеокамерою

### Чищення відеокамери і догляд за нею

#### Чищення відеоголівків

Для забезпечення нормального запису і чіткого зображення, виконуйте чищення відеоголівків, коли при відтворенні з'являються шуми, вірвлення або синій екран.

1. Встановіть перемикач живлення у положення **PLAYER**.
2. Встановіть перемикач режиму у положення **TAPE**.  
(тільки моделі VP-D353(i)/D354(i)/D355(i))
3. Вставте відеокассету для чищення.
4. Натисніть на кнопку ►/II (PLAY/STILL).
5. Через 10 секунд натисніть на кнопку ■ (STOP).

#### [ Примітки ]

- Перевірте якість зображення з допомогою відеокассети.
  - Якщо якість зображення не покращилась, повторіть операцію.
- Для чищення відеоголівків використовуйте відеокассети для чищення сухого типу.
- Відеокассети деяких виробників зупиняються автоматично. Для отримання більш детальної інформації зверніться до інструкції до відеокассети для чищення. Якщо після проведення чищення проблему не вирішено, зверніться до найближчого дилера компанії Samsung або у авторизований сервісний центр.

## Уход за видеокамерой

### Использование вашей видеокамеры за границей

- ❖ В разных странах и регионах используются разные системы цветного телевидения и сети переменного тока с разными параметрами.
- ❖ Прежде, чем использовать вашу видеокамеру за границей, проверьте следующее.

#### Источники питания

- Благодаря поставляемому с видеокамерой блоку питания от сети переменного тока, вы можете использовать вашу видеокамеру в любой стране или регионе, где используется сеть переменного тока с напряжением 100 - 240 В, частотой 50/60 Гц.
- В случае необходимости используйте соответствующий переходник для вилки сетевого шнура.

#### Система цветного телевидения

Вы можете просматривать ваши записи на экране ЖК-дисплея. Однако для просмотра их на экране телевизора или для их перезаписи на видеомагнитофон необходимы телевизор или видеомагнитофон, совместимые с системой PAL и имеющие соответствующие разъемы для аудио/видеосигнала. В противном случае вам может понадобиться транскодер.

#### Страны/регионы, где используется система PAL

Австралия, Австрия, Бельгия, Болгария, Великобритания, Венгрия, Германия, Голландия, Гонконг, Греция, Дания, Египет, Индия, Ирак, Иран, Испания, Китай, Кувейт, Ливия, Малайзия, Норвегия, о-в Маврикий, Румыния, Саудовская Аравия, Сингапур, Сирия, Словакия, СНГ, Таиланд, Тунис, Финляндия, Франция, Чехия, Швейцария, Швеция, и т.д.

#### Страны/регионы, где используется система NTSC

Багамские о-ва, Канада, Мексика, США, Тайвань, Филиппины, Центральная Америка, Южная Корея, Япония, и т.д.

#### [ Примечание ]

Вы можете снимать вашей видеокамерой в любой точке мира и просматривать снятые эпизоды на экране ЖК-дисплея.

## Догляд за відеокамерою

### Використання Вашої відеокамери за кордоном

- ❖ У різних країнах використовуються різні системи кольорового телебачення і мережі живлення.
- ❖ Перед тим, як використовувати Вашу відеокамеру за кордоном, переконайтесь у наступному.

#### Джерела живлення

- Завдяки блоку живлення від мережі перемінного струму Ви можете використовувати Вашу відеокамеру у будь-якій країні або регіоні, де використовується мережа живлення перемінного струму з напругою 100~240 В і частотою 50/60 Гц.
- Якщо необхідно, використовуйте доступні у торговельній мережі адаптери для вилки мережного шнура.

#### Система кольорового телебачення

Ви можете переглянути Ваші записи з допомогою видошукача. Однак, для перегляду Ваших записів на телевізорі або копіювання їх на видеомагнитофон, необхідні телевизор або видеомагнитофон, сумісні з системою PAL і які мають відповідні роз'єми для аудіо/відеосигналу.

У протилежному випадку Вам може знадобитись транскодер.

#### Країни/регіони, де використовується система PAL

Австралія, Австрія, Бельгія, Болгарія, Китай, СНД, Чеська Республіка, Данія, Єгипет, Фінляндія, Франція, Німеччина, Греція, Великобританія, Нідерланди, Гонконг, Угорщина, Індія, Іран, Ірак, Кувейт, Лівія, Малайзія, Маврикій, Норвегія, Румунія, Саудівська Аравія, Сингапур, Словачка Республіка, Іспанія, Швеція, Швейцарія, Сирія, Таїланд, Туніс і т. д.

#### Країни/регіони, де використовується система NTSC

Багамські острови, Канада, Центральна Америка, Японія, Корея, Мексика, Філіппіни, Тайвань, Сполучені Штати Америки і т.д.

#### [ Примітка ]

З допомогою Вашої відеокамери Ви можете проводити зйомку і переглядати зображення на екрані РК-дисплея у будь-якому місці у світі.

## Устранение неполадок

### Устранение неполадок

- ❖ Прежде, чем обращаться в уполномоченный сервисный центр компании Samsung, проведите следующие простые проверки. Это может сэкономить вам время и избавить от ненужного посещения сервисного центра.

### Вывод на ЖК-дисплей информации самодиагностики

Информация	Мигание	Информирует о том, что...	Действия
	Медленно	Аккумуляторная батарея почти разрядилась.	Замените батарею на заряженную.
Конец Кассеты	Медленно	До конца кассеты остается около 2 минут	Приготовьте новую кассету.
Конец Кассеты	Нет	Лента в кассете дошла до конца.	Вставьте новую кассету.
Нет кассеты	Медленно	В видеокамере нет кассеты.	Вставьте кассету в видеокамеру.
Защита	Медленно	Кассета защищена от записи.	Снимите защиту, если вы собираетесь снимать.
▲...D L C R	Медленно	В видеокамере возникла механическая неполадка.	1. Извлеките кассету. 2. Выключите видеокамеру. 3. Отсоедините аккумуляторную батарею. 4. Снова подсоедините аккумуляторную батарею. * Если неполадка не исчезла, свяжитесь с местным сервисным центром.
	Медленно	В видеокамере произошла конденсация влаги.	См. ниже.

### Конденсация влаги

- ❖ Если видеокамера была быстро принесена из холодного места в теплое, внутри видеокамеры, на поверхности ленты или на объективе может сконденсироваться влага. В результате этого, лента может прилипнуть к барабану видеоголовок и получить повреждение, либо видеокамера не будет работать должным образом. Для предотвращения возможных повреждений в этих обстоятельствах, видеокамера снабжена датчиком влаги.
- ❖ При конденсации влаги внутри видеокамеры на дисплее появляется значок (Конденсация влаги). Если это произойдет, не будет работать ни одна функция, за исключением функции извлечения кассеты. Откройте отсек для кассеты и отсоедините аккумуляторную батарею. Оставьте видеокамеру как минимум на два часа в сухом, теплом помещении.

## Вирішення проблем

### Вирішення проблем

- ❖ Перед тим, як зв'язатись з авторизованим сервісним центром компанії Samsung, проведіть наступні прості перевірки. Вони допоможуть зберегти Вам час і кошти, витрачені на непотрібні діагностичні дзвінки.

### Інформація самодіагностики на екрані

Екран	Блимання	Інформує про те, що...	Дія
	повільно	аккумуляторна батарея майже розряджена.	Замініть на заряджену.
Кінець Кассети	повільно	до кінця відеокасети залишилось приблизно 2 хвилини.	Приготуйте нову.
Кінець Кассети	відсутнє	закінчилась відеокасета.	Замініть на нову.
Нет кассеты	повільно	у видеокамері відсутня відеокасета.	Вставте відеокасету.
Защита	повільно	відеокасету захищено від запису.	Якщо Ви хочете проводити запис, зніміть захист.
▲...D L C R	повільно	у видеокамері виникли якісь механічні неполадки.	1. Виділіть відеокасету. 2. Встановіть у положення Вкл. 3. Від'єднайте аккумуляторну батарею. 4. Встановіть аккумуляторну батарею на місце. * Якщо проблему не вирішено, зв'яжіться з Вашим місцевим сервісним центром компанії Samsung.
	повільно	всередині видеокамери утворився конденсат.	див. нижче.

### Конденсація вологи

- ❖ Якщо видеокамера була швидко принесена з холодного місця у тепле, всередині видеокамери, на поверхні плівки або об'єктива може утворитись конденсат. В таких умовах плівка може пристати до відеоголівки і отримати пошкодження або видеокамера не буде працювати належним чином. Для запобігання можливим пошкодженням за таких умов, видеокамеру обладнано датчиком вологи.
- ❖ При конденсації вологи, всередині видеокамери відображується значок функції захисту від конденсації вологи (DEW). Якщо це трапилось, не буде працювати жодна функція, крім видалення відеокасети. Відкрийте дверцята відсіку для відеокасети і від'єднайте аккумуляторну батарею. Залишіть видеокамеру у сухому теплом приміщенні щонайменш на дві години.

## Устранение неполадок

**Вывод на ЖК-дисплей информации самодиагностики в режимах M.CAMERA/M.PLAYER (только VP-D353(i)/D354(i)/D355(i))**

Информация	Мигание	Информирует о том, что...	Действия
Нет карты памяти !	медленно	В видеокамеру не вставлена карта памяти.	Вставьте карту памяти.
Память Заполнена !	медленно	Недостаточно памяти для записи.	Замените карту на новую. Удалите одно записанное изображение.
Нет изображений !	медленно	На карте памяти отсутствуют записанные изображения.	Запишите новые изображения.
Защита От Записи !	медленно	Карта памяти защищена от записи.	Сдвиньте флажок защиты от записи на карте памяти
Защита !	медленно	Сделана попытка удалить защищенное изображение.	Снимите защиту изображения от удаления.
Ошибка Чтения !	медленно	Камера не может начать считывание.	Отформатируйте карту памяти, или вставьте карту памяти, записанную на этой видеокамере.
Ошибка Записи !	медленно	Камера не может начать запись.	Отформатируйте карту памяти или замените ее на новую.
Неотформатирована !	медленно	Требуется отформатировать карту памяти.	Отформатируйте карту памяти. (см. стр. 101)
Идет Удаление...	медленно	При выполнении удаления файла.	Подождите, пока удаление не закончится.
Ошибка карты памяти !	медленно	Видеокамера не распознает вставленную карту памяти	Выньте и вновь вставьте карту памяти. Попробуйте использовать другую карту памяти.

## Вирішення проблем

**Виведення інформації самодіагностики в режимах M.CAMERA/M.PLAYER (тільки моделі VP-D353(i)/D354(i)/D355(i))**

Экран	Блимання	Інформує про те, що...	Дія
Нет карты памяти !	повільно	у відеокамері відсутня карта пам'яті.	Вставте карту пам'яті.
Память Заполнена !	повільно	недостатньо пам'яті для проведення запису.	Змініть на нову карту пам'яті. Зтріть записане зображення.
Нет изображений !	повільно	на карті пам'яті відсутні записані зображення.	Запишіть нові зображення.
Защита От Записи !	повільно	карта пам'яті захищена від записування.	Відкрийте запобіжний перемикач проти запису на карті пам'яті.
Защита !	повільно	Ви намагаєтесь видалити захищене зображення.	Скасування захисту зображення.
Ошибка Чтения !	повільно	відеокамера не може розпочати відтворення.	Відформатуйте карту пам'яті або вставте карту пам'яті, записану на цій відеокамері.
Ошибка Записи !	повільно	відеокамера не може розпочати запис.	Відформатуйте карту пам'яті або замініть на нову карту пам'яті.
Неотформатирована !	повільно	необхідно відформатувати карту пам'яті	Відформатуйте карту пам'яті. (див. стор. 101)
Идет Удаление...	повільно	виконується видалення файлу.	Дочекайтеся кінця операції видалення.
Ошибка карты памяти !	повільно	відеокамера не може розпізнати вставлену карту пам'яті.	Вийміть і знову вставте карту пам'яті. Спробуйте іншу карту пам'яті.

## Устранение неполадок

- ❖ Если эти инструкции не помогут вам устранить проблему, обратитесь в ближайший уполномоченный сервисный центр компании Samsung.

Проблема	Причина/Устранение
Невозможно включить видеокamerу.	Проверьте аккумуляторную батарею или блок питания от сети переменного тока.
При съемке кнопка Пуск/Стоп не действует.	Убедитесь в том, что выключатель питания установлен в положение CAMERA. Лента в кассете дошла до конца. Проверьте положение флажка защиты записи на кассете.
Видеокамера автоматически выключается.	Вы оставили видеокamerу в режиме STBY (Ожид.) на время более 5 минут, не используя ее. Аккумуляторная батарея полностью разряжена.
Аккумуляторная батарея разряжается слишком быстро.	Слишком низкая температура воздуха. Аккумуляторная батарея не была заряжена полностью. Срок службы аккумуляторной батареи закончился, и она не может быть нормально заряжена. Используйте другую аккумуляторную батарею.
Если во время воспроизведения вы видите синий экран.	Возможно, видеоголовки загрязнились. Почистите видеоголовки с помощью чистящей кассеты.
При съемке объекта на темном фоне появляется вертикальная полоса.	Контраст между объектом и фоном слишком велик для нормальной работы видеокamerы. Используйте дополнительный источник освещения для подсветки фона или используйте во время съемки функцию BLC (Компенсация яркого фона), если вы снимаете объект на ярком фоне.
Изображение в видеокamerе размыто.	Объектив видеокamerы не был отрегулирован. Перемещайте движок регулировки фокусировки видеокamerы до получения четкого изображения символов и сообщений на экране видеокamerы.
Автоматическая фокусировка не работает.	Проверьте, не установлен ли режим "Ручная фокусировка". Если выбрана ручная фокусировка, автоматическая фокусировка не работает.
Кнопки воспроизведения, перемотки назад и вперед не работают.	Проверьте положение выключателя питания. Установите выключатель в положение PLAYER. Вы дошли до начала или до конца кассеты.
Если во время поиска записи вы видите мозаичный шум.	Это характерно для этой видеокamerы и не является неисправностью или дефектом. Кассета может быть повреждена. Замените кассету. Почистите видеоголовки. (см. стр. 113)

## Вирішення проблем

- ❖ Якщо дані інструкції не допоможуть Вам у вирішенні проблеми, зверніться до Вашого місцевого сервісного центру компанії Samsung.

Симптом	Пояснення/Вирішення
Неможливо включити видеокamerу.	Перевірте аккумуляторну батарею або блок живлення від мережі перемінного струму.
Кнопка Start/Stop (Пуск/Стоп) не працює під час запису.	Переконайтеся в тому, що перемикач живлення встановлено в положення CAMERA. Ви досягли кінця відеокasetи. Перевірте захисний упор проти запису на відеокasetі.
Видеокамера вимикається автоматично.	Ви залишили видеокamerу в режимі STBY і вона знаходилася в ньому протягом більше, ніж 5 хвилин без використання. Аккумуляторна батарея повністю розряджена.
Заряд аккумуляторної батареї пропадає занадто швидко.	Дуже низька температура повітря. Аккумуляторна батарея заряджена не повністю. Термін служби аккумуляторної батареї закінчився і вона не може бути нормально заряджена, використовуйте іншу аккумуляторну батарею.
Під час відтворення видно лише синій екран.	Можливо забруднилися видеоголівки. Почистіть відео голівки з допомогою відеокasetи для чищення.
При зйомці об'єкта на темному фоні на екрані з'являється вертикальна смуга.	Контраст між об'єктом і фоном дуже великий для нормальної роботи видеокamerи. Світліть фон для зникнення контрасту або використовуйте функцію BLC при зйомці в умовах з підвищеною яскравістю освітлення.
Зображення у відшукачі розмите.	Не було виконано налаштування об'єктива відшукача. Переміщайте важелень управління відшукача до тих пір, доки індикатори, відображені у відшукачі, не буде чітко видно.
Не працює функція автоматичного фокусування.	Перевірте меню Manual Focus. Функція автоматичного фокусування не працює в режимі Manual Focus.
Не працюють кнопки Play, FF або REW.	Перевірте перемикач живлення. Переведіть перемикач живлення в положення PLAYER. Ви досягли початку або кінця відеокasetи.
Під час пошуку запису Ви бачите мозаїчний шум.	Це характерно для роботи даної видеокamerи і не є пошкодженням чи дефектом. Відеокasetа може бути пошкоджена. Замініть відеокasetу. Необхідно виконати чищення видеоголівки. (див. стор. 113)



## Технические характеристики

**Модель:** VP-D351(i)/D352(i)/D353(i)/D354(i)/D355(i)

Система	
Система видеосигнала	Стандарт PAL
Система записи видеосигнала	2 вращающиеся головки, система наклонно-строчной записи
Система записи аудио сигнала	Вращающиеся головки, система импульсно-кодовой модуляции
Используемая кассета	Цифровая видеокассета (ширина ленты 6,35 мм): кассета формата Mini DV
Скорость ленты	SP: около 18,83 мм/сек; LP: около 12,57 мм/сек
Время записи	SP: 60 минут (при использовании кассеты DVM 60) LP: 90 минут (при использовании кассеты DVM 60)
Время перемотки вперед/назад	Около 150 сек. (при использовании кассеты DVM 60)
Устройство создания изображений	ПЗС (Прибор с зарядовой связью) (800 тысяч пикселей)
Объектив	Объектив F1.6 с 20-кратной (оптической) и 900-кратной (цифровой) электронной трансфокацией
Диаметр фильтра	Ø30
<b>ЖК-дисплей / Видоискатель</b>	
Размер/Число пикселей	2,36 дюйма/112000
Тип ЖК-дисплея	ЖК-дисплей типа TFT LCD
Видоискатель	Ч/Б ЖК-видоискатель (только VP-D351(i)/D352(i)/D353(i)) Цветной ЖК-видоискатель (только (VP-D354(i)/D355(i)))
<b>Разъемы</b>	
Выход видеосигнала	1 В n-п, (на сопротивлении 75 Ом)
Выход S-Video	Y (сигнал яркости): 1 В n-п, 75 Ом, C (сигнал цветности): 0,286 В n-п, 75 Ом
Выход аудио сигнала	-7,5 дБ (на сопротивлении 600 Ом)
Вход/Выход DV	VP-D351/D352/D353/D354/D355: специальный 4-контактный входной/выходной разъем VP-D351/D352/D353/D354/D355: только выход
Выход USB	Разъем типа Mini-B
Внешний микрофон	Ø3,5 мм, стерео

### Общие характеристики

Источник питания	8,4 В постоянного тока, ионно-литиевая аккумуляторная батарея 7,4 В
Тип источника питания	Ионно-литиевая аккумуляторная батарея, сеть переменного тока (100 В-240 В) 50/60 Гц
Потребляемая мощность (при записи)	4,3 Вт (с использованием ЖК-дисплея), 4,0 Вт (с использованием видоискателя).
Рабочий диапазон температур	0°C-40°C
Диапазон температур хранения	-20°C-60°C
Габаритные размеры	Высота 92 мм, Длина 117,5 мм, Ширина 64 мм
Масса	410 г (без ионно-литиевой аккумуляторной батареи и кассеты)
Встроенный микрофон	Всенаправленный стереофонический конденсаторный микрофон
Пульт дистанционного управления (только VP-D353(i)/D354(i)/D355(i))	Внутри помещения: более 15 м (по прямой); Вне помещения: около 5 м (по прямой)

- Эти технические характеристики и внешний вид могут быть изменены без предварительного уведомления.

## Технічні характеристики

**Модель:** VP-D351(i)/D352(i)/D353(i)/D354(i)/D355(i)

Система	
Система видеосигналу	PAL
Система запису видеосигналу	2 обертових голівки, система спірального сканування
Система запису аудіосигналу	Обертові голівки, система імпульсно-кодової модуляції
Відеокассета	Цифрова відеокассета (ширина плівки 6,35 мм); відеокассета формату Mini DV
Швидкість плівки	SP: приблизно 18,83 мм/с; LP: приблизно 12,57 мм/с
Час запису відеокассети	SP: 60 хв. (при використанні відеокассети DVM 60), LP: 90 хв. (при використанні відеокассети DVM 60)
Час перемотування вперед/назад	Приблизно 150 с (при використанні відеокассети DVM 60)
Пристрій створення зображення	ПЗЗ (Прилад з зарядовим зв'язком) (800 тис. пікселів)
Об'єктив	F1.6 з 20-кратною (Оптичною) і 900-кратною (цифровою) електронною трансфокацією
Діаметр фільтра	Ø30
<b>РК-дисплей/Видошукач</b>	
Розмір/Кількість точок	2,36 дюймів 112 тис.
Тип РК-дисплея	РК-дисплей на тонкоплівкових транзисторах
Видошукач	Ч/Б РК-дисплей (тільки моделі VP-D351(i)/D352(i)/D353(i)), Кольоровий РК-дисплей (тільки моделі VP-D354(i)/D355(i))
<b>Роз'єми</b>	
Відеовихід	1 Вn-п (на опорі 75Ω)
Вихід S-Video	Y: 1 Вn-п, 75Ω, C: 0,286 Вn-п, 75Ω
Аудіовихід	-7,5 дБ (на опорі 600Ω)
Вхід/Вихід DV	VP-D351/D352/D353/D354/D355: спеціальний 4-контактний вхідний/вихідний з'єднувач, VP-D351/D352/D353/D354/D355: тільки вихід.
Вихід USB	Роз'єм типу Mini-B
Зовнішній мікрофон	Ø3,5 стерео мм

### Загальні

Джерело живлення	DC 8.4V, Lithium Ion Battery Pack 7.4V
Тип джерела живлення	Літій-іонна акумуляторна батарея, Мережа змінного струму (100 В - 240 В) 50/60 Гц
Споживана потужність (при записі)	4,3 Вт (РК-дисплей), 4,0 Вт (видошукач)
Робоча температура	0°C-40°C (32°F-104°F)
Температура зберігання	-20°C - 60°C (-4°F ~ 140°F)
Зовнішні габарити	Висота 3,62 дюйма (92 мм), Довжина 4,63 дюйма (117,5 мм), Ширина 2,52 дюйма (64 мм)
Вага	410 г (0,904 фунт, 14,46 унцій) (Заключеною літій-іонної акумуляторної батареї і відеокассети)
Внутрішній мікрофон	Всенаправлений стереофонічний мікрофон
Пульт дистанційного управління (только VP-D353(i)/D354(i)/D355(i))	У приміщенні: більше 49 футів (15 м) (по прямій лінії), На відкритому повітрі: біля 16,4 футів (5 м) (по прямій лінії)

- Дані технічні характеристики і дизайн можуть бути змінені без попередження.

## Предметный указатель

<b>- I -</b>	<b>- H -</b>
IEEEE1394 .....76	Наложение звукового сопровождения ..77
<b>- A -</b>	Неподвижные изображения ..... 95
Автоматическая фокусировка/Ручная фокусировка .....58	<b>- П -</b>
Аккумуляторная батарея.....21	Память нуля счетчика ленты .....42
<b>- Б -</b>	Поиск записи .....41
Баланс белого .....59	Поиск фотоснимка .....68
<b>- В -</b>	Покадровый просмотр .....74
Видоискатель .....35	Показ информации на экране телевизора ..34
Выдержка затвора .....57	Принадлежности .....12
<b>- Д -</b>	Программы автоматической экспозиции. 63, 64
Дата/Время .....33	Пульт дистанционного управления ..17, 43
Демонстрационный режим .....31	<b>- Р -</b>
Динамик камеры.....70	Режим EASY.Q (Легкая съемка) .....40
<b>- Ж -</b>	Режим записи .....54
ЖК-дисплей .....32	Режим звука .....55
<b>- З -</b>	Режим Макро .....44
Запись видеоклипов формата MPEG ..102	Ремешок для руки .....18
Затемнение .....45	<b>- С -</b>
Защита изображений .....97	Соединения .....71
Звук .....70	Стандарт DV .....79, 80
<b>- И -</b>	<b>- Т -</b>
Интерфейс USB .....81-86	Трансфокация .....44
Информация на экране .....24, 25	<b>- У -</b>
<b>- К -</b>	Удаление .....99
Кабель питания постоянного тока .....20	<b>- Ф -</b>
Карта Memory Stick .....87	Фильтрация шума ветра .....56
Карта памяти .....88	Форматирование .....101
Кассета .....36	<b>- Ц -</b>
Качество неподвижного изображения ..91	Цифровой стабилизатор изображения ..61
Кнопки управления .....13	Цифровые спецэффекты .....65
Компенсация яркого фона .....46	<b>- Ч -</b>
Копирование неподвижных изображений ..106	Чистка .....113
	<b>- Э -</b>
	Экспозиция .....57

## Алфавітний покажчик

<b>- A -</b>	<b>- П -</b>
Автоматичний фокус/ручний фокус ..... 58	Память нуля лічильника плівки..... 42
Акcesуари ..... 12	Підключення..... 71
Акумуляторна батарея ..... 21	Покадрове відтворення ..... 74
<b>- Б -</b>	Пошук епізоду ..... 41
Баланс білого ..... 59	Пошук фотознімка..... 68
<b>- В -</b>	Програмована автоматична експозиція. 63, 64
Відображення інформації на екрані телевизора ..34	Пульт дистанційного управління .....17, 43
Видалення .....99	<b>- Р -</b>
Видошукач .....35	Режим запису .....54
Відеокасета .....36	Ремінець для руки .....18
<b>- Д -</b>	РК-дисплей .....32
Дата/Час .....33	<b>- С -</b>
Демонстрація .....31	Спрощений режим зйомки .....40
Динамік .....70	<b>- Т -</b>
Дистанційне управління, функція .....28	Телевізійна макрозйомка .....44
Дублювання звукового супроводу .....77	Трансфокація .....44
<b>- Е -</b>	<b>- Ф -</b>
Екранне меню .....24, 25	Фільтрація шуму вітру .....56
Експозиція .....57	Форматування .....101
<b>- З -</b>	Функціональні кнопки .....13
Записування відео у форматі MPEG ..102	<b>- Ц -</b>
Затемнення .....45	Цифровий ефект.....65
Захист .....97	Цифровий стабілізатор зображення ....61
Звук .....70	<b>- Ч -</b>
Звуковий режим .....55	Чищення .....113
<b>- К -</b>	<b>- Ш -</b>
Кабель постійного струму .....20	Швидкість затвору .....57
Карта пам'яті .....88	<b>- Я -</b>
Компенсація перевідбитого світла .....46	Якість зображення .....91
Копіювання фотознімків .....106	
<b>- Н -</b>	
Настроювання годинника .....27	
Нерухомі зображення.....95	

**RUSSIAN**

Это видеочамера изготовлена компанией:



Подлежит использованию по назначению  
в нормальных условиях  
Рекомендуемый период: 7 лет

\* Russian Home Page  
<http://www.samsung.ru>



Сертификат №: РОСС КР.АЯ46.В18702  
Срок действия с 24.02.2005 до 24.02.2008

**UKRAINIAN**

ЦЯ ВІДЕОКАМЕРА ВИГОТОВЛЕНА  
КОМПАНІЄЮ:



\* Ukrainian Home Page  
<http://www.samsung.ua>